



RU Стиральная машина
UK Пральна машина

Инструкция по эксплуатации
Інструкція

2
30



Electrolux

СОДЕРЖАНИЕ

1. СВЕДЕНИЯ ПО ТЕХНИКЕ БЕЗОПАСНОСТИ.....	3
2. УКАЗАНИЯ ПО БЕЗОПАСНОСТИ.....	5
3. ОПИСАНИЕ ИЗДЕЛИЯ.....	7
4. ПАНЕЛЬ УПРАВЛЕНИЯ.....	8
5. ТАБЛИЦА ПРОГРАММ.....	9
6. ПОКАЗАТЕЛИ ПОТРЕБЛЕНИЯ.....	12
7. РЕЖИМЫ.....	14
8. ПАРАМЕТРЫ.....	15
9. ПЕРЕД ПЕРВЫМ ИСПОЛЬЗОВАНИЕМ.....	16
10. ЕЖЕДНЕВНОЕ ИСПОЛЬЗОВАНИЕ.....	16
11. ПОЛЕЗНЫЕ СОВЕТЫ.....	21
12. УХОД И ОЧИСТКА.....	22
13. ПОИСК И УСТРАНЕНИЕ НЕИСПРАВНОСТЕЙ.....	26
14. ТЕХНИЧЕСКИЕ ДАННЫЕ.....	28
15. НЕИСПРАВНОСТЬ ЭЛЕКТРОСЕТИ	29

МЫ ДУМАЕМ О ВАС

Благодарим вас за приобретение прибора Electrolux. Вы выбрали изделие, за которым стоят десятилетия профессионального опыта и инноваций. Уникальное и стильное, оно создавалось с заботой о вас. Поэтому когда бы вы ни воспользовались им, вы можете быть уверены: результаты всегда будут превосходными.

Добро пожаловать в Electrolux!

На нашем веб-сайте вы сможете:



Найти рекомендации по использованию изделий, руководства по эксплуатации, мастер устранения неисправностей, информацию о техническом обслуживании:

www.electrolux.com/webselfservice



Зарегистрировать свое изделие для улучшения обслуживания:

www.registerelectrolux.com



Приобрести дополнительные принадлежности, расходные материалы и фирменные запасные части для своего прибора:

www.electrolux.com/shop

ПОДДЕРЖКА ПОТРЕБИТЕЛЕЙ И СЕРВИСНОЕ ОБСЛУЖИВАНИЕ

Мы рекомендуем использовать оригинальные запчасти.

При обращении в сервис-центр следует иметь под рукой следующую информацию: модель, продуктовый номер (PNC), серийный номер.

Данная информация находится на табличке с техническими данными.

 **Внимание / Важные сведения по технике безопасности.**

 **Общая информация и рекомендации**

 **Информация по охране окружающей среды**

Право на изменения сохраняется.

1. ⚠ СВЕДЕНИЯ ПО ТЕХНИКЕ БЕЗОПАСНОСТИ

Перед установкой и эксплуатацией прибора внимательно ознакомьтесь с приложенным руководством. Производитель не несет ответственности за какие-либо травмы или ущерб, возникший вследствие неправильной установки или эксплуатации. Всегда храните данное руководство под рукой в надежном месте для последующего использования.

1.1 Безопасность детей и лиц с ограниченными возможностями

- Данный прибор может эксплуатироваться детьми, если их возраст превышает 8 лет, и лицами с ограниченными физическими, сенсорными или умственными способностями и с недостаточным опытом или знаниями только при условии нахождения под присмотром лица, отвечающего за их безопасность, или после получения соответствующих инструкций, позволяющих им безопасно эксплуатировать электроприбор и дающих им представление об опасности, сопряженной с его эксплуатацией.
- Детям в возрасте от 3 до 8 лет, а также лицам с ярко выраженными и комплексными нарушениями здоровья запрещается находиться рядом с прибором, если только за ними не обеспечивается постоянный надзор.
- Детям младше 3 лет запрещается находиться рядом с прибором, если только за ними не обеспечивается постоянный надзор взрослых.
- Не позволяйте детям играть с прибором.
- Храните все упаковочные материалы вне досягаемости детей и утилизируйте материалы надлежащим образом.

- Храните моющие средства вне досягаемости детей.
- Не подпускайте детей и домашних животных к прибору, когда его дверца открыта.
- Очистка и доступное пользователю техническое обслуживание прибора не должно производиться детьми без присмотра.

1.2 Общие правила техники безопасности

- Не вносите изменения в параметры данного прибора.
- Прибор предназначен для домашнего бытового и аналогичного применения, например:
 - в помещениях, служащих кухнями для обслуживающего персонала в магазинах, офисах и на других рабочих местах;
 - для использования клиентами отелей, мотелей мини-гостиниц типа «ночлег и завтрак» и других мест проживания;
 - в местах общего пользования в многоквартирных домах или прачечных самообслуживания.
- Не превышайте максимально допустимую загрузку в 6 кг (см. Главу «Таблица программ»).
- Рабочее давление воды в точке ее поступления из водопроводной сети должно находиться в пределах 0,5 бар (0,05 МПа) и 8 бар (0,8 МПа).
- Вентиляционное отверстие в днище не должно перекрываться ковровым покрытием, ковриком, подставкой или любым иным напольным покрытием.
- При подключении прибора к водопроводу должны использоваться новые поставляемые с ним комплекты шлангов или другие новые комплекты шлангов, поставленные авторизованным сервисным центром.
- Использовать старые комплекты шлангов нельзя.

- В случае повреждения кабеля электропитания во избежание поражения электрическим током он должен быть заменен изготовителем, авторизованным сервисным центром или специалистом с аналогичной квалификацией.
- Перед выполнением любых операций по чистке и уходу выключите прибор и извлеките вилку сетевого шнура из розетки.
- Не используйте для чистки прибора водоразбрызгиватели высокого давления или пар.
- Протрите прибор влажной тряпкой. Используйте только нейтральные моющие средства. Не используйте абразивные средства, абразивные губки, растворители или металлические предметы.

2. УКАЗАНИЯ ПО БЕЗОПАСНОСТИ

2.1 Установка



Установку следует выполнять в соответствии с действующими местными нормами.

- Перед установкой прибора удалите всю упаковку и вывинтите все транспортировочные винты и резиновую втулку с пластиковой проставкой.
- Сохраните транспортировочные болты в надежном месте. Если в будущем прибор понадобится перевезти на другое место, их следует установить на место, чтобы заблокировать барабан во избежание внутренних повреждений прибора.
- Никогда не забывайте о мерах предосторожности при его перемещении: прибор имеет большой вес. Всегда используйте защитные перчатки и закрытую обувь.
- Не устанавливайте и не подключайте прибор, имеющий повреждения.
- Следуйте приложенным к прибору инструкциям по его установке.
- Не устанавливайте и не эксплуатируйте прибор в помещениях, где температура может упасть ниже 0°C или там, где он может оказаться под действием атмосферных условий.
- Пол на месте установки прибора должен быть ровным, прочным, чистым и не бояться нагрева.
- Убедитесь, что между днищем прибора и полом имеется достаточная вентиляция.
- После установки прибора в рабочее положение при помощи спиртового уровня убедитесь в том, что прибор выровнен надлежащим образом. В противном случае отрегулируйте соответствующим образом высоту ножек.
- Не устанавливайте прибор непосредственно над сливным отверстием в полу.
- Не допускайте попадания на прибор воды и не подвергайте его воздействию повышенной влажности.
- Не устанавливайте прибор там, где его крышку будет невозможно полностью открыть.
- Не помещайте под прибор закрытый контейнер для сбора воды на случай возможной ее

протечки. Чтобы узнать, какие аксессуары можно использовать с вашим прибором, обратитесь в авторизованный сервисный центр.

2.2 Подключение к электросети



ВНИМАНИЕ!

Существует риск пожара и поражения электрическим током.

- Прибор должен быть заземлен.
- Включайте прибор только в установленную надлежащим образом электророзетку с защитным контактом.
- Убедитесь, что параметры, указанные на табличке с техническими данными, соответствуют характеристикам электросети.
- Не используйте тройники и удлинители.
- Позаботьтесь о том, чтобы не повредить вилку и сетевой кабель. В случае необходимости замены сетевого шнура она должна быть выполнена нашим авторизованным сервисным центром.
- Вставляйте вилку сетевого кабеля в розетку только по окончании установки прибора. Убедитесь, что после установки прибора к вилке электропитания имеется свободный доступ.
- Не беритесь за кабель электропитания или за его вилку мокрыми руками.
- Для отключения прибора от электросети не тяните за кабель электропитания. Всегда беритесь за саму вилку.
- Данный прибор соответствует директивам Е.Е.С.

2.3 Подключение к водопроводу

- Не повреждайте шланги для воды.
- Перед подключением к новым или давно не использовавшимся трубам, а также в случае, если производились ремонтные работы

или устанавливались новые устройства (счетчики воды и т.д.) дайте воде стечь, пока она не станет прозрачной и чистой.

- В ходе и по окончании первого использования прибора убедитесь в отсутствии видимых утечек воды.
- Если длины шланга не хватает, не используйте удлинитель шланга. Обратитесь в сервисный центр для замены наливного шланга.
- При этом может иметь место вытекание воды из сливного шланга. Это объясняется тем, что прибор проходит тестирование с использованием воды на заводе-изготовителе.
- Запрещается удлинять сливной шланг более чем до 400 см. Для замены сливного шланга и его удлинения обращайтесь в сервисный центр.

2.4 Эксплуатация



ВНИМАНИЕ!

Существует риск травмы, поражения электрическим током, пожара, получения ожогов или повреждения прибора.

- Следуйте правилам по безопасному обращению, приведенным на упаковке моющего средства.
- Не помещайте на прибор, рядом с ним или внутрь него легковоспламеняющиеся вещества или изделия, пропитанные легковоспламеняющимися веществами.
- Удостоверьтесь, что из белья извлечены все металлические предметы.
- Не стирайте вещи, сильно загрязненные маслом, жиром или другими веществами, содержащими жиры. Это может привести к повреждению резиновых деталей стиральной машины. Перед загрузкой таких изделий в стиральную машину необходимо произвести их предварительную стирку вручную.

2.5 Сервис

- Для ремонта прибора обратитесь в авторизованный сервисный центр.
- Применяйте только оригинальные запасные части.

2.6 Утилизация



ВНИМАНИЕ!

Существует опасность травмы или удушья.

- Отключите прибор от электросети и водопроводной сети.

- Обрежьте кабель электропитания как можно ближе к прибору и утилизируйте его.
- Удалите защелку дверцы, чтобы дети или домашние животные не оказались заблокированными в барабане.
- Утилизируйте прибор в соответствии с местными требованиями к утилизации отработанного электрического и электронного оборудования (WEEE).

3. ОПИСАНИЕ ИЗДЕЛИЯ

3.1 Обзор прибора

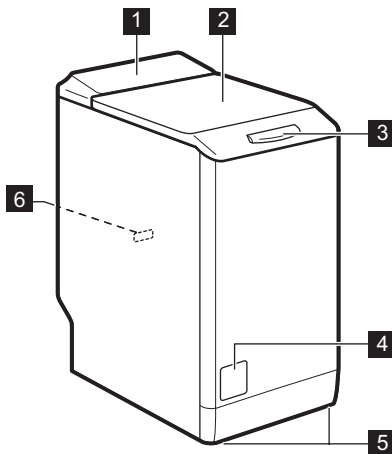

- 1 Панель управления
- 2 Крышка
- 3 Рукоятка крышки
- 4 Фильтр сливного насоса
- 5 Ножки для выравнивания прибора
- 6 Табличка с техническими данными

4. ПАНЕЛЬ УПРАВЛЕНИЯ

4.1 Описание панели управления

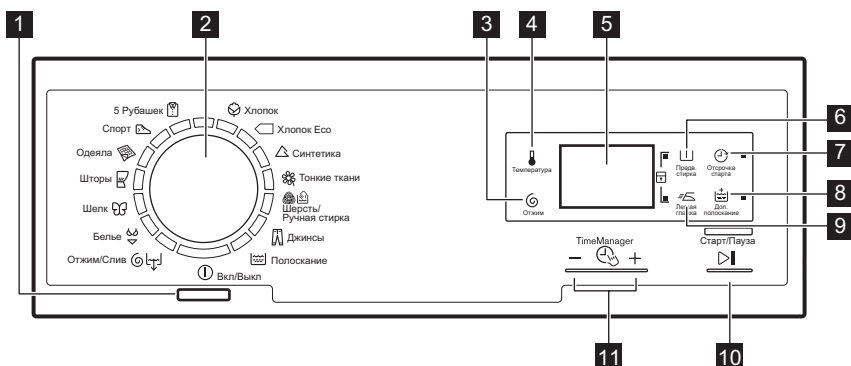

- 1** Кнопка «Вкл/Выкл» (Вкл/Выкл)
- 2** Селектор программ
- 3** Сенсорное поле снижения скорости отжима (Отжим)
- 4** Сенсорное поле температуры (Температура)
- 5** Дисплей
- 6** Сенсорное поле предварительной стирки (Предв. стирка)
- 7** Сенсорное поле отсрочки пуска (Отсрочка старта)
- 8** Сенсорное поле дополнительного полоскания (Доп. полоскание)
- 9** Сенсорное поле легкой глажки (Легкая глажка)
- 10** Сенсорное поле «Пуск/Пауза» (Старт/Пауза)
- 11** Сенсорные поля Менеджера времени (TimeManager)



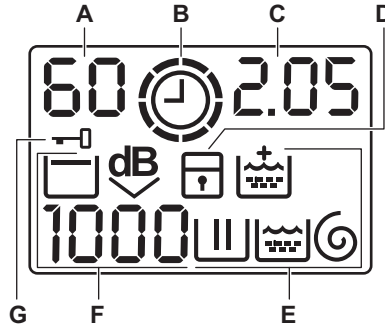

4.2 Дисплей



- A. Область температуры:
 - 88: индикатор температуры
 - : индикатор холодной воды
- B. 🕒: индикатор Менеджера времени.
- C. Область отображения времени:
 - 1.25: продолжительность программы
 - 2h: отсрочка пуска
 - E20: коды ошибок
 - Egg: сообщение об ошибке
 - 0: работа программы завершена.
- D. 🛡️: индикатор функции «Защита от детей».
- E. Индикаторы стирки:
 - ▯▯▯: этап стирки
 - ▯▯▯: этап полоскания
 - 🌀: этап отжима
 - 👑: постоянная функция дополнительного полоскания.
- F. Область отжима:
 - 1888: индикатор скорости отжима
 - : индикатор стирки без отжима
 - ▯: индикатор остановки полоскания
 - dB: индикатор сверхтихого режима.
- G. 🛡️: индикатор блокирования крышки

5. ТАБЛИЦА ПРОГРАММ

Программа Диапазон температур	Максимальная загрузка Эталонная скорость отжима	Описание программы (Тип загрузки и степень загрязненности)
Программы стирки		
🌀 Хлопок 90°C - стирка в холодной воде	6 кг 1000 об/мин	Белый и цветной хлопок. Обычная, сильная и легкая загрязненность.

Программа Диапазон тем- ператур	Максималь- ная загрузка Эталонная скорость от- жима	Описание программы (Тип загрузки и степень загрязненности)
 Хлопок Eco ¹⁾ 60°C - 40°C	6 кг 1000 об/мин	Белый и нелиняющий цветной хлопок. Обычная загрязненность. Энергопотребление при этом уменьшается, а продолжительность программы стирки увеличивается для того, чтобы обеспечить оптимальные результаты стирки.
 Синтетика 60°C - стирка в холодной воде	2,5 кг 1000 об/мин	Изделия из синтетических или смесовых тканей. Обычная загрязненность.
 Тонкие тка- ни 40°C - стирка в холодной воде	2,5 кг 1000 об/мин	Деликатные ткани, например, из акрила, вискозы, полиэстера и смесовых тканей, требующих более мягкой стирки. Обычная загрязненность.
 Шерсть/ Ручная стирка 40°C - стирка в холодной воде	1 кг 1000 об/мин	Для шерстяных изделий, пригодных для машинной стирки, а также для шерстяных изделий, подлежащих ручной стирке, и изделий из других тканей, имеющих на этикетке символ «Ручная стирка». ²⁾
 Джинсы 60°C - стирка в холодной воде	3 кг 1000 об/мин	Джинсовые и вязаные изделия. Также изделия темных цветов.
 Полоскание	6 кг 1000 об/мин	Полоскание и отжим белья. Все ткани за исключением шерсти и вещей, требующих бережного обращения. Уменьшите скорость отжима сообразно типу ткани.
 Отжим/ Слив ³⁾	6 кг 1000 об/мин	Отжим белья и слива воды из барабана. Все ткани за исключением шерсти и вещей, требующих бережного обращения.
 Белье 40°C - стирка в холодной воде	1 кг 800 об/мин	Особая программа, предназначенная для стирки вещей из тканей, требующих очень бережного обращения, например, женского белья, бюстгалтеров и другого нижнего белья.
 Шелк 30°C	1 кг 800 об/мин	Особая программа для шелковых и смесовых синтетических тканей.
 Шторы 40°C - стирка в холодной воде	2,5 кг 800 об/мин	Особая программа для штор. Этап предварительной стирки включается автоматически. ⁴⁾

Программа								
 1)	■	■				■		
	■	■	■	■		■		
	■	■				■		
	■	■	■			■		■
	■					■		
	■	■				■		
	■	■				■		

1) Задайте скорость отжима. Убедитесь, что она подходит для данного типа ткани. При выборе опции «Без отжима» доступна только фаза слива.



5.1 Woolmark Apparel Care - Синий



WOOL HAND WASH SAFE

Компания Woolmark Company одобрила применение используемой в данной машине программы стирки шерстяных изделий с этикеткой «ручная стирка» при условии выполнения стирки в соответствии с указаниями производителя данной стиральной машины. Следуйте указаниям по сушке изделия, приведенным на его этикетке, а также другим инструкциям по уходу за бельем. M1145 Символ Вулмарк (Woolmark) является сертификационным знаком во многих странах.

6. ПОКАЗАТЕЛИ ПОТРЕБЛЕНИЯ

-  Заявленные значения получены в лабораторных условиях в соответствии со стандартами. Они могут меняться в зависимости от количества и типа белья и окружающей температуры. Давление и температура поступающей воды и напряжение в сети также могут влиять на продолжительность программы стирки.
-  В ходе повышения качества продукции технические данные могут быть изменены без предварительного уведомления.



При запуске программы на дисплее отображается продолжительность программы с учетом максимальной загрузки.

В ходе этапа стирки продолжительность программы вычисляется автоматически; она может значительно уменьшиться, если загрузка ниже максимальной (например, для программы «Хлопок 60°C» при максимальной загрузке в 6 кг продолжительность программы превышает 2 часа, в то время как при фактической загрузке в 1 кг продолжительность программы будет менее одного часа).

В то время как прибор вычисляет фактическую продолжительность программы, на дисплее мигает точка.

Программы	Загрузка (кг)	Потребление электроэнергии (кВт·ч)	Потребление воды (в литрах)	Приблизительная продолжительность программы (в минутах)	Остаточная влажность (%) ¹⁾
Хлопок 60°C	6	1,10	56	180	60
Хлопок 40°C	6	0,65	54	150	60
Синтетика 40°C	2,5	0,45	46	105	37
Тонкие ткани 40°C	2,5	0,55	46	90	37
Шерсть/Ручная стирка 30°C ²⁾	1	0,35	50	65	32
Стандартные программы для хлопка					
Стандартная хлопкок 60°C	6	0,80	47	246	60
Стандартная хлопкок 60°C	3	0,54	38	174	60
Стандартная хлопкок 40°C	3	0,49	39	175	60

1) По окончании фазы отжима.

2) Недоступно в ряде моделей.

В отключенном состоянии (Вт)	При оставлении во включенном состоянии (Вт)
0.48	0.48

Информация, приведенная в таблице выше, соответствует требованиям постановления комиссии ЕС 1015/2010 о введении в действие директивы 2009/125/ЕС

7. РЕЖИМЫ

7.1 Температура

Используйте эту функцию для изменения температуры по умолчанию.

Индикатор — — = холодная вода.

На дисплее отобразится текущая температура.

7.2 Отжим

С помощью этой функции можно уменьшить скорость отжима по умолчанию.

На дисплее отобразится индикатор заданной скорости.

Дополнительные функции отжима: Без отжима

- Используйте эту функцию для пропуска всех фаз отжима.
- Используйте для очень деликатных тканей.
- Для некоторых программ стирки на этапе полоскания используется больший объем воды.
- На дисплее отображается индикатор — — —.

Остановка с водой в баке

- Используйте эту функцию для предотвращения образования складок на белье.
- Программа стирки останавливается с водой в барабане. Барабан регулярно совершает вращения для предотвращения образования складок на белье.
- Крышка остается заблокированной. Чтобы разблокировать крышку, необходимо слить воду.
- На дисплее отображается индикатор .

 Для слива воды см. Главу «По окончании программы».

Очень тихая

- Используйте эту функцию, чтобы пропустить все фазы отжима и выполнить бесшумную стирку.

- Для некоторых программ стирки на этапе полоскания используется больший объем воды.
- Программа стирки останавливается с водой в барабане. Барабан регулярно совершает вращения для предотвращения образования складок на белье.
- Крышка остается заблокированной. Чтобы разблокировать крышку, необходимо слить воду.
- На дисплее отображается индикатор .

 Для слива воды см. Главу «По окончании программы».

7.3 Предв. стирка

С помощью этой функции можно добавить в программу стирки фазу предварительной стирки.

Рекомендуется использовать данную функцию для стирки сильнозагрязненного белья.

При использовании этой функции продолжительность программы увеличивается.

Загорится соответствующий индикатор.

7.4 Отсрочка старта

С помощью этой функции можно отложить запуск программы на период от 30 минут до 20 часов.

На дисплее отображается соответствующий индикатор.

7.5 Доп. полоскание

С помощью этой функции можно добавить в программу стирки фазу дополнительного полоскания.

Используйте данную функцию в случае аллергии на средства для стирки или, если вода в вашем регионе отличается мягкостью.

Загорится соответствующий индикатор.

7.6 Легкая глажка



Прибор тщательно стирает и отжимает белье для предотвращения образования складок.

Прибор уменьшает скорость отжима, использует больше воды и адаптирует продолжительность программы к типу белья.







Загорится соответствующий индикатор.













7.7 Менеджер времени +

При выборе программы стирки на дисплее отображается ее продолжительность по умолчанию.

Нажмите  или , чтобы уменьшить или увеличить продолжительность программы.

Функция «Менеджер времени» может использоваться только с программами в таблице.

Индикатор					 (1)	 (1)
 (2)	■	■	■	■	■	■



Индикатор					 (1)	 (1)
	■	■	■	■	■	■
	■	■	■	■	■	■
	■	■	■	■	■	■
	■	■	■	■	■	■
	■ (3)	■ (3)	■	■	■ (3)	■
	■	■	■	■	■	■
	■ (4)	■	■	■ (3)	■ (3)	■ (3)

- 1) Если имеется в наличии.
- 2) Самая быстрая: для освежения белья.
- 3) Продолжительность программы по умолчанию.
- 4) Наиболее длительная: постепенное увеличение продолжительности программы уменьшает энергопотребление. Оптимизирование этапа нагрева бережет электроэнергию, а увеличение продолжительности работы обеспечивает идентичные результаты стирки (особенно в случае обычного загрязнения).

8. ПАРАМЕТРЫ

8.1 Защита от детей

С помощью этой функции можно заблокировать панель управления от детей.

- Чтобы **включить/выключить** эту функцию, одновременно нажмите и удерживайте  и  до тех пор, пока **не загорится/отключится** индикатор .

Можно включить эту функцию:



- После нажатия : селектор программ и функций блокируются.

- До нажатия кнопки : в этом случае прибор будет нельзя запустить.

8.2 Звуковая сигнализация

Звуковые сигналы подаются в следующих случаях:

- Работа программы завершена.
 - В случае неисправности прибора.
- Чтобы **включить/отключить**

звуковые сигналы, нажимайте  и  одновременно в течение 6 секунд.





При обнаружении неисправности звуковые сигналы будут подаваться даже в случае их отключения.

8.3 Постоянное дополнительное полоскание

С помощью этого режима можно включить постоянное дополнительное

полоскание при установке новой программы.

- Чтобы **включить/выключить** этот режим, одновременно нажмите и удерживайте  и  до тех пор, пока **не загорится/отключится** индикатор .

9. ПЕРЕД ПЕРВЫМ ИСПОЛЬЗОВАНИЕМ

1. Вставьте вилку сетевого кабеля в розетку.
2. Откройте вентиль подачи воды.
3. Залейте 2 литра воды в отсек моющего средства для этапа стирки.
При этом активируется система слива.
4. Поместите небольшое количество моющего средства в отсек для этапа стирки.

5. Не загружая в прибор одежды, выберите и запустите программу для стирки изделий из хлопка на максимальной температуре. Эта процедура удалит из барабана и бака какие бы то ни было загрязнения.

10. ЕЖЕДНЕВНОЕ ИСПОЛЬЗОВАНИЕ



ВНИМАНИЕ!

См. Главы, содержащие сведения по технике безопасности.

10.1 Загрузка белья

1. Откройте крышку прибора.
2. Нажмите на кнопку **A**.
Автоматически откроется барабан.
3. Поместите белье в барабан по одной вещи за раз.
4. Перед загрузкой встряхните каждое загружаемое изделие.
Не превышайте норму загрузки при укладке белья в барабан.
5. Закройте барабан и крышку.

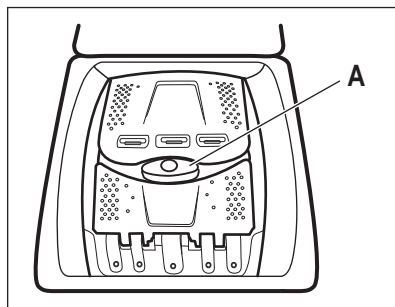

ПРЕДУПРЕЖДЕНИЕ

Перед тем, как закрыть крышку прибора, убедитесь, что барабан закрыт как следует.

10.2 Добавление средства для стирки и добавок

1. Отмерьте количество средства для стирки и кондиционера для ткани.
2. Поместите в отделения моющее средство и кондиционер для белья.

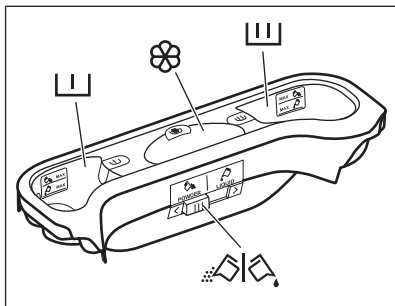

10.3 Отделения дозатора моющих средств







ПРЕДУПРЕЖДЕНИЕ

Используйте только средства для стирки в стиральных машинах.



Всегда следуйте инструкциям, приведенным на упаковке средств для стирки.

	<p>Отсек средства для стирки, используемого на этапе предварительной стирки. Отметки «МАКС» указывают на максимально допустимые уровни средства для стирки (порошкового или жидкого).</p>
	<p>Отсек средства для стирки, используемого на этапе стирки. Отметки «МАКС» указывают на максимально допустимые уровни средства для стирки (порошкового или жидкого).</p>
	<p>Отделение для жидких добавок (кондиционера для тканей, средства для подкрахмаливания). Отметка M указывает на максимальный уровень жидких добавок.</p>
	<p>Заслонка для порошкового или жидкого средства для стирки.</p>

10.4 Жидкое или порошковое средство для стирки.

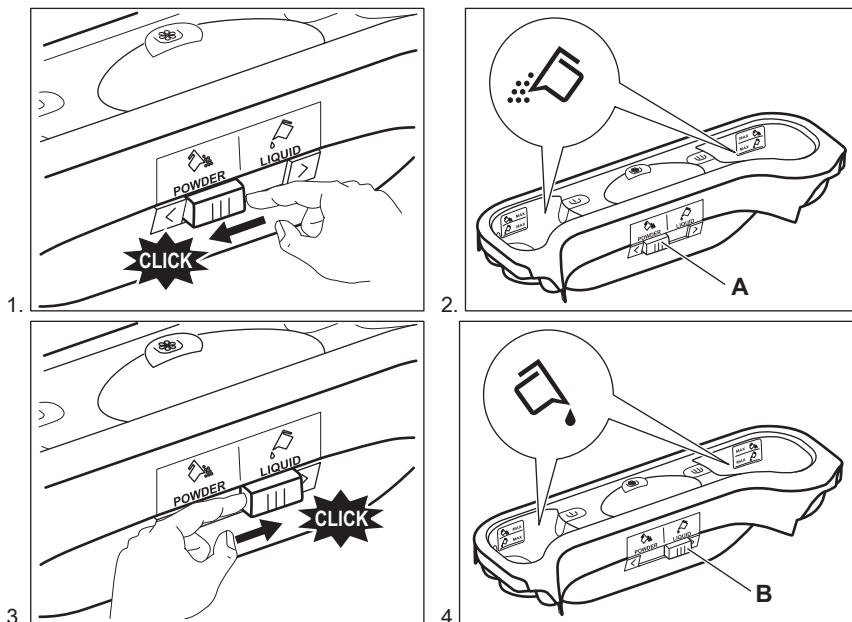

- Положение **A** для стирального порошка (заводская настройка).
- Положение **B** для жидкого средства для стирки.



При использовании жидкого средства для стирки:

- Не используйте гелеобразные или густые жидкие средства для стирки.
- Не превышайте максимальный уровень жидкого средства для стирки.

10.5 Включение прибора

Нажмите кнопку  для включения или отключения прибора. При включении прибора выдается звуковой сигнал.

10.6 Выбор программы

1. Выберите программу стирки, повернув селектор программ:
 - При этом загорится индикатор соответствующей программы.
 - Индикатор  замигает.
 - На дисплее отобразится уровень Менеджера времени, продолжительность программы

и индикаторы этапов программы.



2. В случае необходимости измените температуру, скорость отжима, продолжительность цикла или включите доступные функции. При включении функции загорается ее индикатор.



При ошибочной установке на дисплее отобразится сообщение **E r r**.

10.7 Запуск программы без отсрочки пуска

Нажмите на .

- Индикатор  перестанет мигать и загорится постоянным светом.
- Индикатор  начнет мигать на дисплее.
- Программа запускается, крышка блокируется, на дисплее появляется индикатор .
- В ходе набора прибором воды на короткое время может включиться сливной насос.





Примерно через 15 минут после запуска программы:

- Прибор автоматически регулирует продолжительность программы в соответствии с объемом белья.
- На дисплее отобразится новое значение.

10.8 Запуск программы с отсрочкой пуска





1. Нажимайте , пока на дисплее не отобразится нужное значение задержки.

Соответствующий индикатор загорается на дисплее.

2. Нажмите на :
 - Прибор начнет обратный отсчет времени.
 - Дверца блокируется, а на дисплее отображается индикатор .
 - По окончании обратного отсчета произойдет автоматический запуск программы.





Можно отменить или изменить значение отсрочки до нажатия на . Для отмены отсрочки пуска:

- Нажмите , чтобы перевести прибор в режим паузы.
- Нажимайте на  до тех пор, пока на дисплее не появится .
- Вновь нажмите  для немедленного запуска программы.

10.9 Прерывание программы и изменение выбранных функций

Ряд функций можно изменить до того, как они будут запущены.

1. Нажмите на . Замигает индикатор.
2. Внесите изменения в функции.
3. Вновь нажмите . Выполнение программы будет продолжено.

10.10 Отмена выполняющейся программы

1. Нажмите кнопку  на несколько секунд, чтобы отменить программу и отключить прибор.
2. Чтобы включить прибор, еще раз нажмите ту же кнопку. Теперь можно выбрать новую программу стирки.



Перед запуском новой программы прибор может произвести слив воды. В этом случае убедитесь, что средство для стирки все еще находится в дозаторе моющих средств; в противном случае добавьте средство для стирки.

10.11 Открывание крышки

Во время выполнения программы или отсчета времени при отсрочке пуска крышка прибора остается заблокированной. На дисплее отображается индикатор



ПРЕДУПРЕЖДЕНИЕ

Если температура или уровень воды в барабане слишком высоки, крышку нельзя будет открыть.

Открывание крышки при использовании отсрочки пуска:

1. Нажмите на , чтобы перевести прибор в режим паузы.
2. Дождитесь отключения индикатора блокировки крышки .
3. Крышку можно открыть.
4. Закройте крышку и снова нажмите на кнопку . Продолжится работа функции отсрочки пуска.

Открывание крышки при выполнении программы:

1. Нажмите кнопку на несколько секунд, чтобы отключить прибор.
2. Подождите несколько минут, а затем откройте крышку прибора.
3. Закройте крышку и снова задайте программу.

10.12 По окончании программы

- Прибор автоматически прервет работу.
- Выдается звуковой сигнал (если он включен).
- На дисплее высвечивается
- Индикатор гаснет.
- Индикатор блокировки крышки гаснет.
- Крышку можно открыть.
- Выньте белье из прибора. Убедитесь, что барабан пуст.
- Закройте водопроводный вентиль.
- Нажмите кнопку на несколько секунд, чтобы отключить прибор.

- Оставьте крышку открытой для предотвращения образования плесени и неприятных запахов.

Программа стирки завершена, но в барабане осталась вода.

- Барабан регулярно совершает вращения для предотвращения образования складок на белье.
- Включен индикатор блокировки крышки . Крышка остается заблокированной.
- Чтобы открыть крышку, необходимо слить воду.

Для слива воды:

1. Нажмите на . Прибор произведет слив воды и отжим.
2. Для того, чтобы прибор произвел только слив, выберите . При необходимости понизьте скорость отжима.
3. По окончании программы индикатор блокировки крышки погаснет и дверцу можно будет открыть.
4. Нажмите кнопку на несколько секунд, чтобы отключить прибор.



Прибор автоматически произведет слив воды и отжим приблизительно через 18 часов (за исключением программ стирки шерстяных изделий).

10.13 Режим AUTO Stand-by

Функция AUTO Stand-by автоматически выключает прибор для снижения потребления электроэнергии, если:

- Прибор не используется в течение 5 минут перед нажатием . Нажмите на кнопку , чтобы включить прибор вновь.
- Спустя пять минут после окончания программы стирки. Нажмите на кнопку , чтобы включить прибор вновь. На дисплее отображается конец последней заданной программы.

Для выбора новой программы стирки поверните селектор программ.



В случае выбора программы или функции, при окончании которой в баке остается вода, функция AUTO Stand-by **не отключает** прибор, чтобы напомнить о необходимости слива воды.

11. ПОЛЕЗНЫЕ СОВЕТЫ

11.1 Загрузка белья

- Разделите белье на: белое белье, цветное белье, синтетику, деликатное белье и изделия из шерсти.
- Следуйте инструкциям, приведенным на ярлыках вещей с информацией по уходу за ними.
- Не стирайте одновременно белое и цветное белье.
- Некоторые цветные вещи могут обесцвечиваться при первой стирке. Рекомендуется стирать их отдельно при первой стирке.
- Застегните наволочки, закройте молнии, зацепите крючки, защелкните кнопки. Завяжите ремешки.
- Выньте из карманов все их содержимое и расправьте вещи.
- Выверните многослойные изделия, изделия из шерсти и вещи с аппликациями.
- Удалите стойкие пятна специальным моющим средством.
- Перед загрузкой вещей в барабан выстирайте и предварительно обработайте сильно загрязненные места
- Соблюдайте осторожность при обращении с занавесками. Удалите крючки или поместите занавески в мешок для стирки или наволочку.
- Не стирайте белье с необработанными краями или с разрезами. Помещайте небольшие вещи и деликатные вещи (например, бюстгалтеры с косточками, ремни, колготки и т.д.) в мешок для стирки.
- При крайне малой загрузке на этапе отжима может иметь место

дисбаланс. В этом случае вручную распределите вещи в барабане и снова запустите этап отжима.

11.2 Стойкие пятна

Вода и средство для стирки могут не справиться с некоторыми пятнами.

Такие загрязнения рекомендуется обработать заранее до загрузки одежды в прибор.

В продаже имеются специализированные средства для выведения пятен. Используйте пятновыводители, подходящие к конкретному типу пятен и ткани.

11.3 Средства для стирки и добавки

- Используйте только средства для стирки и добавки, предназначенные специально для стиральных машин:
 - стиральные порошки для всех типов тканей;
 - стиральные порошки для изделий из деликатных тканей (макс. температура 40°C) и шерсти;
 - жидкие моющие средства, предпочтительные для низкотемпературных программ стирки (макс. температура 60°C) для всех типов тканей или специально предназначенные для стирки только шерстяных изделий.
- Не смешивайте разные средства для стирки.
- В целях сохранения окружающей среды не используйте средства для

- стирки в количествах, превышающих необходимые.
- Следуйте инструкциям, приведенным на упаковке данных средств.
- Выбирайте средства, подходящие для типа и цвета конкретной ткани, температуры программы стирки и уровня загрязненности.
- Если в приборе отсутствует дозатор средства для стирки с заслонкой, добавляйте жидкие средства для стирки при помощи дозирующего шарика (поставляемого производителем средства для стирки).

11.4 Рекомендации по экологичному использованию

- При стирке белья обычной загрязненности выбирайте программу стирки, не включающую цикл предварительной стирки.
- Всегда запускайте программу стирки при максимально допустимой загрузке белья.
- При необходимости используйте пятновыводитель и выбирайте

программу с более низкой температурой стирки.

- Для того, чтобы правильно выбрать нужное количество средства для стирки, узнайте, какова жесткость воды в Вашей водопроводной сети. См. Главу «Жесткость воды».

11.5 Жесткость воды

Если вода в Вашем регионе имеет высокую или среднюю жесткость, рекомендуется использовать предназначенные для стиральных машин смягчители для воды. В регионах, где вода имеет низкую жесткость, использование смягчителя для воды не требуется.

Чтобы узнать уровень жесткости воды в Вашем регионе обратитесь местную службу контроля водоснабжения.

Используйте нужное количество смягчителя воды. Следуйте инструкциям, приведенным на упаковке данных средств.

12. УХОД И ОЧИСТКА



ВНИМАНИЕ!

См. Главы, содержащие Сведения по технике безопасности.

12.1 Очистка наружных поверхностей

Для очистки прибора используйте только теплую воду с мылом. Насухо вытрите все поверхности.



ПРЕДУПРЕЖДЕНИЕ

Не используйте составы на основе спирта, растворителей или химических веществ.

12.2 Удаление накипи

Если вода в Вашем регионе имеет высокую или среднюю жесткость, рекомендуется использовать

предназначенные для стиральных машин средства для удаления накипи.

Регулярно проверяйте состояние барабана, во избежание образования накипи и частичек ржавчины.

Для удаления частиц ржавчины используйте только специальные средства для стиральных машин. Данную операцию следует производить отдельно от стирки белья.



Всегда следуйте инструкциям, приведенным на упаковке данных средств.

12.3 Профилактическая стирка

При использовании программ стирки при низкой температуре в барабане

могут задерживаться остатки средства для стирки. Регулярно производите «профилактическую стирку». Для этот проделайте следующее:

- Выньте все белье из барабана.

- Выберите программу стирки хлопка, задав максимальную температуру и добавив небольшое количество моющего средства.

12.4 Очистка дозатора моющего средства

1.

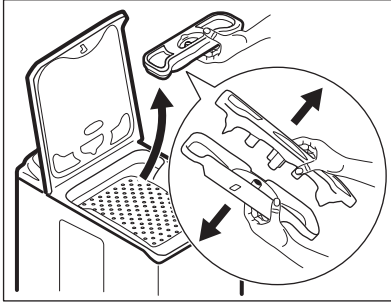

2.

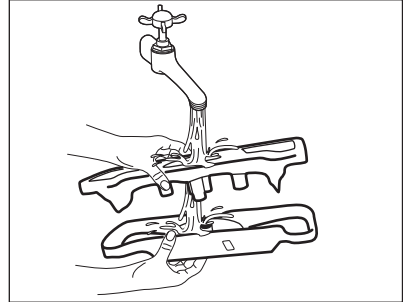

3.

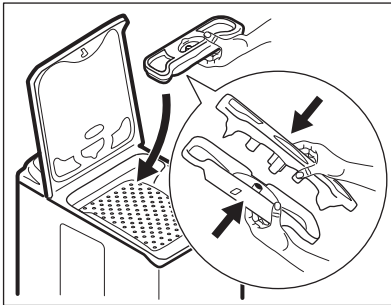

12.5 Чистка фильтра сливного насоса



Не производите очистку сливного фильтра, если в приборе находится горячая вода.

1.

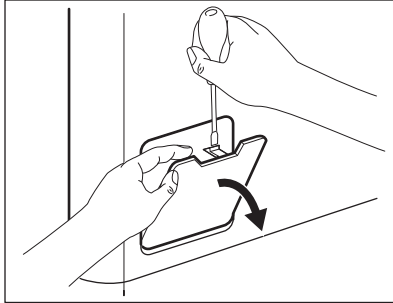

2.

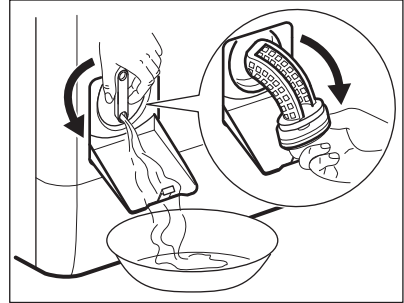

3.

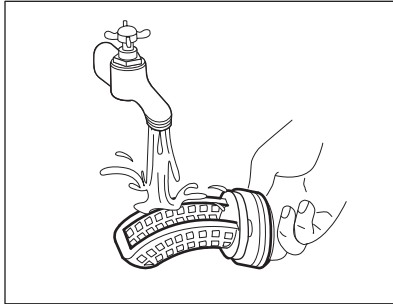

4.

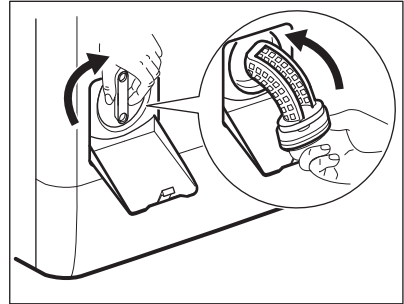

5.

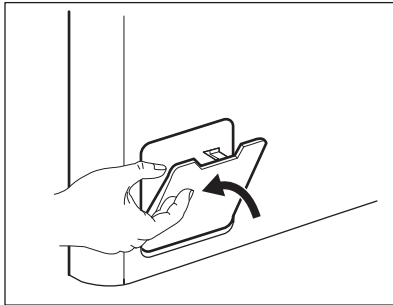

12.6 Очистка наливного шланга и фильтра клапана

1.

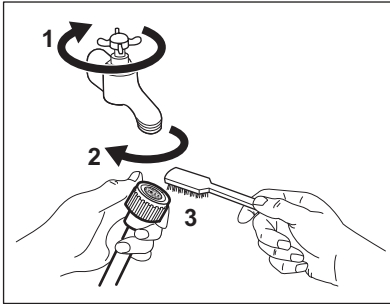

2.

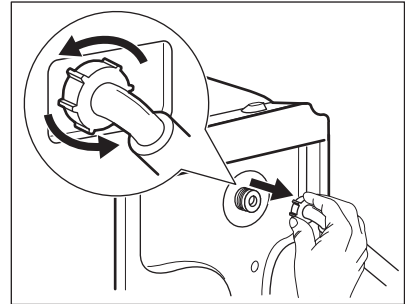

3.

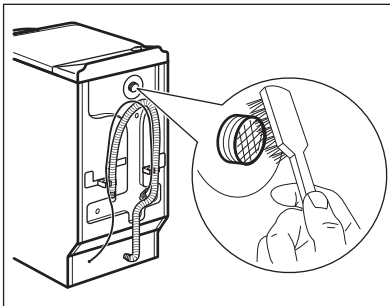

4.

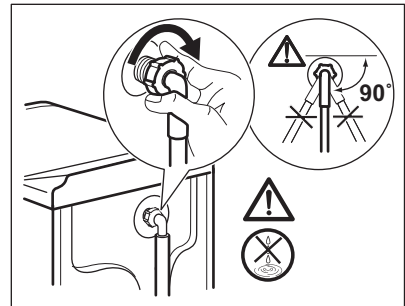

12.7 Экстренный слив

В результате неисправности прибор может быть не в состоянии произвести слив воды.

В этом случае выполните действия с (1) по (5), описанные в Главе «Очистка сливного фильтра». При необходимости очистите насос.

12.8 Меры против замерзания

Если прибор установлен в месте, где температура может опускаться ниже 0°C, удалите из наливного шланга и сливного насоса оставшуюся там воду.

1. Выньте вилку сетевого кабеля из розетки.
2. Закройте водопроводный вентиль.

3. Поместите оба конца наливного шланга в контейнер и дайте воде вытечь из шланга.
4. Слейте воду из сливного насоса. См. операции, выполняемые для экстренного слива воды.
5. После слива воды из сливного насоса подключите наливной шланг.



ВНИМАНИЕ!

Перед тем, как вновь использовать прибор, убедитесь, что температура превышает 0°C. Производитель не несет ответственности за ущерб, вызванный воздействием низких температур.

13. ПОИСК И УСТРАНЕНИЕ НЕИСПРАВНОСТЕЙ



ВНИМАНИЕ!

См. Главы, содержащие Сведения по технике безопасности.

13.1 Введение

Прибор не запускается или останавливается во время работы.

Сначала попытайтесь найти решение проблемы (см. Таблицу). В случае повторного возникновения неисправности обратитесь в авторизованный сервисный центр.

В случае ряда проблем прибором могут выдаваться звуковые сигналы, а на дисплее - высвечиваться коды ошибок:

- **E10** - В прибор не поступает как следует вода. Перезапустите

прибор, нажав кнопку Старт/Пауза. Через 10 секунд эта дверца будет разблокирована.

- **E20** - Прибор не сливает воду.
- **E40** - Крышка прибора или барабана открыта или не закрыта как следует. Просьба проверить обе крышки!
- **E90** - Нестабильная работа электросети. Дождитесь стабилизации электросети. См. Главу «Неполадки в сети электропитания».



ВНИМАНИЕ!

Перед выполнением проверок выключите прибор.

13.2 Возможные неисправности

Неисправность	Возможное решение
Программа не запускается.	<ul style="list-style-type: none"> • Убедитесь, что вилка сетевого шнура вставлена в розетку электропитания. • Убедитесь, что крышка прибора и дверца барабана как следует закрыты. • Убедитесь, что предохранитель на электрощите не поврежден. • Убедитесь, что кнопка «Пуск/Пауза» была нажата. • Если задана функция «Отсрочка пуска», отмените отсрочку или дождитесь окончания обратного отсчета. • Отключите функцию «Защита от детей», если она включена.
В прибор не поступает как следует вода.	<ul style="list-style-type: none"> • Убедитесь, что водопроводный кран открыт. • Убедитесь, что давление в водопроводной сети не понижено. Для получения сведений об этом обратитесь в местную службу водоснабжения. • Убедитесь, что водопроводный кран не засорен. • Убедитесь, что фильтры наливного шланга и фильтры клапанов не засорены. См. Главу «Уход и очистка». • Убедитесь, что наливной шланг не перекручен и не передавлен. • Убедитесь, что наливной шланг подключен правильно.

Неисправность	Возможное решение
Прибор не набирает воду и тут же производит ее слив.	<ul style="list-style-type: none"> • Удостоверьтесь, что сливной шланг находится в нужном положении. Возможно, шланг расположен слишком низко. См. Главу «Инструкции по установке».
Прибор не сливает воду.	<ul style="list-style-type: none"> • Убедитесь, что сливная труба не засорена. • Убедитесь, что сливной шланг не перекручен и не передавлен. • Убедитесь, что сливной шланг подключен правильно. • Если была выбрана программа без использования слива, выберите функцию слива. • Если использовалась функция, в результате работы которой по окончании которой в барабане остается вода, воспользуйтесь программой «Слив». • Убедитесь, что сливной фильтр не засорен. При необходимости очистите фильтр. См. Главу «Уход и очистка». • Если проблема осталась, обратитесь в авторизованный сервисный центр.
Отжим не используется или цикл стирки длится дольше, чем обычно.	<ul style="list-style-type: none"> • Задайте функцию отжима. • Если использовалась функция, в результате работы которой по окончании которой в барабане остается вода, воспользуйтесь программой «Слив». • Убедитесь, что сливной фильтр не засорен. При необходимости очистите фильтр. См. Главу «Уход и очистка». • Распределите вещи в барабане вручную и снова запустите этап отжима. Эта проблема может быть вызвана разбалансировкой.
Вода на полу.	<ul style="list-style-type: none"> • Убедитесь, что соединения шлангов герметичны, а утечки воды отсутствуют. • Убедитесь, что наливной шланг и сливной шланги не повреждены. • Убедитесь, что используется подходящее моющее средство в необходимом количестве.
Невозможно открыть крышку прибора.	<ul style="list-style-type: none"> • Убедитесь, что программа стирки завершена. • Если в камере осталась вода, выберите функцию слива или отжима.
Прибор издает необычный шум.	<ul style="list-style-type: none"> • Убедитесь, что прибор как следует выровнен. См. Главу «Инструкции по установке». • Убедитесь, что упаковка и/или транспортировочные болты удалены. См. Главу «Инструкции по установке». • Добавьте в барабан еще белья. Возможно, нагрузка недостаточна велика.

Неисправность	Возможное решение
Цикл заканчивается быстрее, чем указано на дисплее.	<ul style="list-style-type: none"> • Прибор может изменить время стирки согласно конкретной загрузке белья. См. Главу «Показатели потребления».
Цикл требует больше времени, чем указано на дисплее.	<ul style="list-style-type: none"> • Несбалансированная загрузка белья увеличивает продолжительность работы. Такое поведение прибора является нормой.
Результаты стирки не удовлетворительны.	<ul style="list-style-type: none"> • Увеличьте количество моющего средства или используйте другое моющее средство. • Перед стиркой используйте специальные средства для удаления стойких пятен. • Убедитесь в правильности выбранной температуры. • Уменьшите объем загрузки.
Не удается выбрать какую-либо опцию.	<ul style="list-style-type: none"> • Убедитесь, что Вы нажимаете только на требуемую сенсорную кнопку/кнопки.

После проверки включите прибор. Выполнение программы продолжится с того момента, на котором она была прервана.

Если неисправность появится снова, обратитесь в авторизованный сервисный центр. Если на дисплее отображаются другие коды ошибок. Выключите и включите прибор. В случае повторного возникновения неисправности обратитесь в авторизованный сервисный центр.

14. ТЕХНИЧЕСКИЕ ДАННЫЕ

Размеры	Ширина/Высота/Глубина/Общая глубина	400 мм/ 890 мм/ 600 мм/ 600 мм
Подключение к электросети	Напряжение	230 В
	Общая мощность	2200 Вт
	Предохранитель	10 А
	Частота	50 Гц
Защита от проникновения твердых частиц и влаги обеспечивается защитной крышкой. Исключения: низковольтное оборудование не имеет защиты от влаги.		IPX4
Давление в водопроводной сети	Минимум	0,5 бар (0,05 МПа)
	Максимум	8 бар (0,8 МПа)
Подключение воды ¹⁾		Холодная вода
Максимальная загрузка	Хлопок	6 кг
Класс энергопотребления		A+++
Скорость отжима	Максимум	1000 об/мин

¹⁾ Присоедините наливной шланг к водопроводному крану с резьбой 3/4" .

15. НЕИСПРАВНОСТЬ ЭЛЕКТРОСЕТИ

В случае кратковременного или долговременного перебоя подачи электроэнергии стиральная машина прекращает работу, особенно в случае, если нагрузка на электросеть превышает максимальную номинальную величину в 2000 ватт. Это может привести к уменьшению напряжения ниже приемлемой величины в 185 вольт.

В большинстве случаев при подобных перебоях электропитания достаточно просто дождаться восстановления нормального напряжения электросети.



Во избежание данных перебоев рекомендуется:

- Использовать стиральную машину в периоды, когда электросеть не перегружена (например, ночью).
- Позаботиться о том, чтобы при этом не были запущены другие приборы.

16. ОХРАНА ОКРУЖАЮЩЕЙ СРЕДЫ

Материалы с символом  следует сдавать на переработку. Положите упаковку в соответствующие контейнеры для сбора вторичного сырья. Принимая участие в переработке старого электробытового оборудования, Вы помогаете защитить окружающую среду и

здоровье человека. Не выбрасывайте вместе с бытовыми отходами бытовую технику, помеченную символом . Доставьте изделие на местное предприятие по переработке вторичного сырья или обратитесь в свое муниципальное управление.



Класс энергетической эффективности в Российской Федерации: A

Дата производства данного изделия указана в серийном номере, где первая цифра номера соответствует последней цифре года производства, вторая и третья цифры – порядковому номеру недели. Например, серийный номер 73012345 означает, что изделие произведено на тридцатой неделе 2017 года.

Изготовитель: Electrolux Appliances AB, St. Göransgatan 143, 105 45 Stockholm, Швеция

Импортер и уполномоченная изготовителем организация: ООО "Электролюкс Рус", Кожевнический проезд 1, 115114, Москва, тел.: 8-800-200-3589

Изготовлено в Польше

ЗМІСТ

1. ІНФОРМАЦІЯ З ТЕХНІКИ БЕЗПЕКИ.....	31
2. ІНСТРУКЦІЇ З ТЕХНІКИ БЕЗПЕКИ.....	33
3. ОПИС ВИРОБУ.....	35
4. ПАНЕЛЬ КЕРУВАННЯ.....	35
5. ТАБЛИЦЯ ПРОГРАМ.....	37
6. ПОКАЗНИКИ СПОЖИВАННЯ.....	39
7. ФУНКЦІЇ.....	41
8. НАЛАШТУВАННЯ.....	42
9. ПЕРЕД ПЕРШИМ ВИКОРИСТАННЯМ.....	43
10. ЩОДЕННЕ КОРИСТУВАННЯ.....	43
11. ПОРАДИ І РЕКОМЕНДАЦІЇ.....	47
12. ДОГЛЯД ТА ЧИСТКА.....	49
13. УСУНЕННЯ ПРОБЛЕМ.....	52
14. ТЕХНІЧНІ ДАНІ.....	54
15. ПРОБЛЕМА З ЖИВЛЕННЯМ ВІД МЕРЕЖІ.....	55

З ДУМКОЮ ПРО ВАС

Дякуємо за придбання приладу Electrolux. Вибраний вами виріб є результатом поєднання багаторічного професійного досвіду та новітніх технологій. Оригінальний і стильний – сконструйований із думкою про вас. Користуючись ним, ви завжди отримуватимете найкращий результат. Компанія Electrolux вітає вас!

Відвідайте наш веб-сайт:



Поради з використання, брошури, інструкції з усунення несправностей, сервісна інформація:

www.electrolux.com/webselfservice



Зареєструйте виріб, щоб отримати покращене обслуговування:

www.registerelectrolux.com



Придбання приладдя, витратних матеріалів та оригінальних запчастин для вашого приладу:

www.electrolux.com/shop

РОБОТА З КЛІЄНТАМИ ТА СЕРВІСНЕ ОБСЛУГОВУВАННЯ

Рекомендується використовувати оригінальні запчастини.

У разі звертання до сервісного центру необхідно мати наступну інформацію: модель, номер виробу (PNC), серійний номер.

Цю інформацію можна знайти на табличці з технічними даними.

 **Увага!** Важлива інформація з техніки безпеки

 Загальна інформація й рекомендації

 Інформація щодо захисту навколишнього середовища

Може змінитися без оповіщення.

1. ⚠ ІНФОРМАЦІЯ З ТЕХНІКИ БЕЗПЕКИ

Перед установкою та експлуатацією приладу слід уважно прочитати інструкцію користувача. Виробник не несе відповідальності за травми або збитки через неправильне встановлення або використання. Інструкції з експлуатації приладу слід зберігати в безпечному і доступному місці з метою користування в майбутньому.

1.1 Безпека дітей і вразливих осіб

- Діти від 8 років, особи з обмеженими фізичними, сенсорними чи розумовими здібностями та особи без відповідного досвіду та знань можуть користуватися цим приладом лише під наглядом або після отримання інструктажу стосовно безпечного користування приладом і пов'язаних ризиків.
- Діти у віці від 3 до 8 років та особи зі значними та складними обмеженими можливостями можуть залишатися поблизу приладу лише за умови постійного нагляду.
- Не слід залишати дітей до трьох років без постійного нагляду поблизу приладу.
- Не дозволяйте дітям гратися з приладом.
- Тримайте всі пакувальні матеріали подалі від дітей та утилізуйте ці матеріали належним чином.
- Тримайте миючі засоби в недоступному для дітей місці.
- Не допускайте дітей чи домашніх тварин до приладу, коли його дверцята відчинені.
- Дітям забороняється виконувати очищення чи роботи з обслуговування приладу, які можуть виконуватися користувачем, без нагляду.

1.2 Загальні правила безпеки

- Не змінюйте технічні специфікації цього приладу.

- Цей прилад призначено для використання в побутових і аналогічних сферах:
 - на кухнях магазинів, офісів та інших робочих установ;
 - клієнтами готелів, мотелів та інших житлових приміщень;
 - зонах для спільного користування в багатоквартирних будинках і пральнях.
- Не перевищуйте максимальний обсяг завантаження 6 кг (див. розділ «Таблиця програм»).
- Робочий тиск води на впуску води від випускного патрубку повинен становити від 0,5 бар (0,05 МПа) до 8 бар (0,8 МПа).
- Подбайте про те, щоб килим, килимок або інше підлогове покриття не закривало вентиляційні отвори в основі приладу.
- Прилад слід під'єднати до водопроводу за допомогою набору нових шлангів із комплекту або набору нових шлангів, що постачається авторизованим сервісним центром.
- Повторно використовувати набір старих шлангів не можна.
- У разі пошкодження електричного кабелю його має замінити представник виробника або його авторизованого сервісного центру чи інша кваліфікована особа. Робити це самостійно забороняється, оскільки існує небезпека ураження електричним струмом.
- Перш ніж виконувати технічне обслуговування, вимкніть прилад і вийміть вилку з розетки.
- Не використовуйте струмінь води та/або пари високого тиску для очищення приладу.
- Витріть прилад вологою тканиною. Застосовуйте лише нейтральні миючі засоби. Не використовуйте абразивні засоби, жорсткі серветки для очищення, розчинники або металеві предмети.

2. ІНСТРУКЦІЇ З ТЕХНІКИ БЕЗПЕКИ

2.1 Встановлення



Установка повинна відповідати відповідним нормативам країни.

- Видаліть усі транспортувальні болти та пакувальні матеріали, в тому числі гумову втулку з пластиковою прокладкою.
- Тримайте транспортні болти в безпечному місці. Для перевезення приладу ці болти необхідно буде знов установити, щоб зафіксувати барабан для запобігання пошкодженню внутрішніх компонентів.
- Будьте обережні під час переміщення приладу, оскільки він важкий. Використовуйте захисні рукавички та взуття, що постачається в комплекті.
- Не встановлюйте й не використовуйте пошкоджений прилад.
- Дотримуйтеся інструкції зі встановлення, що постачаються разом із приладом.
- Не встановлюйте прилад і не використовуйте його у приміщеннях, де температура може опуститися нижче 0°C або де погодні явища можуть впливати на його роботу.
- Поверхня підлоги, на якій буде встановлено прилад, повинна бути рівною, нерухомою, чистою та термостійкою.
- Переконайтеся, що повітря може вільно циркулювати між приладом і підлогою.
- Установивши прилад у місце постійної експлуатації, за допомогою спиртового рівня переконайтеся в тому, що він правильно вирівняний. У разі необхідності відрегулюйте ніжки, щоб вирівняти його.
- Не встановлюйте прилад безпосередньо над зливним отвором у підлозі.

- Не розпилюйте воду на прилад та не надавайте його надмірній вологості.
- Не встановлюйте прилад у місцях, де не можна повністю відкрити кришку приладу.
- Не підставляйте під прилад закрити ємність для збору води на випадок можливого протікання. Звертайтеся до авторизованого сервісного центру по інформацію про приладдя, яке дозволяється використовувати.

2.2 Під'єднання до електромережі



ПОПЕРЕДЖЕННЯ!

Існує ризик займання та ураження електричним струмом.

- Прилад повинен бути заземленим.
- Завжди використовуйте правильно встановлену протиударну розетку.
- Переконайтеся в тому, що параметри на таблиці з технічними даними сумісні з електричними параметрами електроживлення від мережі.
- Не використовуйте розгалужувачі, перехідники й подовжувачі.
- Будьте обережні, аби не пошкодити штепсельну вилку та кабель. Якщо кабель живлення потребує заміни, зверніться до нашого сервісного центру.
- Вставляйте штепсельну вилку в розетку електроживлення лише після закінчення установки. Переконайтеся, що після установки є вільний доступ до розетки електроживлення.
- Не торкайтеся кабелю живлення чи штепсельної вилки вологими руками.
- Не тягніть за кабель живлення, щоб відключити прилад із мережі. Завжди вимикайте, витягаючи штепсельну вилку.
- Цей прилад відповідає директивам ЄЕС.

2.3 Підключення до водопроводу

- Не допускайте пошкодження шлангів.
- Перед тим, як під'єднати прилад до нових труб або труб, що не використовувалися тривалий час, чи якщо проводилися ремонтні роботи або встановлювалися нові пристрої (лічильники води тощо), спустіть воду, доки вона не буде чистою й прозорою.
- Під час першого використання приладу й після першого використання переконайтеся у відсутності видимих витоків води.
- Не користуйтеся подовжувальним шлангом, якщо впускний шланг занадто короткий. Зверніться до сервісного центру, щоб замінити впускний шланг.
- Зі зливного шлангу може витікати вода. Це відбувається через тестування приладу на заводі з використанням води.
- Зливний шланг можна подовжити щонайбільше до 400 см.
- Звертайтеся до сервісного центру для отримання іншого зливного шлангу та подовжувача.

2.4 Користування



ПОПЕРЕДЖЕННЯ!

Існує ризик отримання травм, ураження електричним струмом, пожежі, опіків або пошкодження приладу.

- Дотримуйтеся інструкцій з безпеки, що зазначені на упаковці мийного засобу.
- Не кладіть усередину приладу, поряд із ним або на нього легкозаймисті речовини чи предмети, змочені в легкозаймистих речовинах.

- Подбайте про те, щоб у близьині не залишалося металевих предметів.
- Не періть речі, сильно забруднені олією, мастилом або іншими жирними речовинами. Це може призвести до пошкодження деталей пральної машини. Такі речі слід попередньо випрати вручну, перш ніж завантажувати їх до пральної машини.

2.5 Сервіс

- Для ремонту приладу зверніться в авторизований сервісний центр.
- Використовуйте лише оригінальні запасні частини.

2.6 Утилізація



ПОПЕРЕДЖЕННЯ!

Існує небезпека задушення.

- Від'єднайте прилад від електромережі та водопостачання.
- Відріжте кабель електричного живлення близько до приладу та утилізуйте його.
- Зніміть фіксатор дверцят, щоб унеможливити зачинення дверцят, якщо діти або домашні тварини опиняться всередині барабана.
- Утилізуйте прилад відповідно до місцевих вимог з утилізації відпрацьованого електричного й електронного обладнання (Директива WEEE).

Цей продукт по змісту небезпечних речовин відповідає вимогам Технічного регламенту обмеження використання деяких небезпечних речовин в електричному та електронному обладнанні (постанова Кабінета Міністрів України №1057 від 3 грудня 2008р.)

3. ОПИС ВИРОБУ

3.1 Огляд приладу

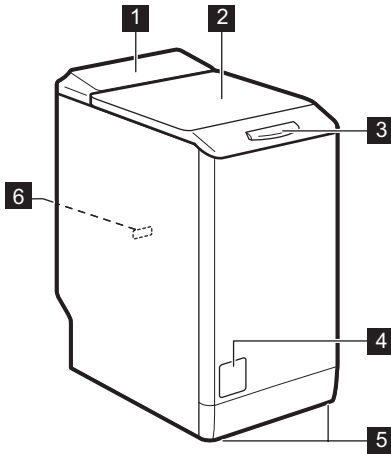

- 1 Панель керування
- 2 Кришка
- 3 Ручка кришки
- 4 Фільтр зливного насоса
- 5 Ніжки для вирівнювання приладу
- 6 Паспортна табличка

4. ПАНЕЛЬ КЕРУВАННЯ

4.1 Опис панелі керування

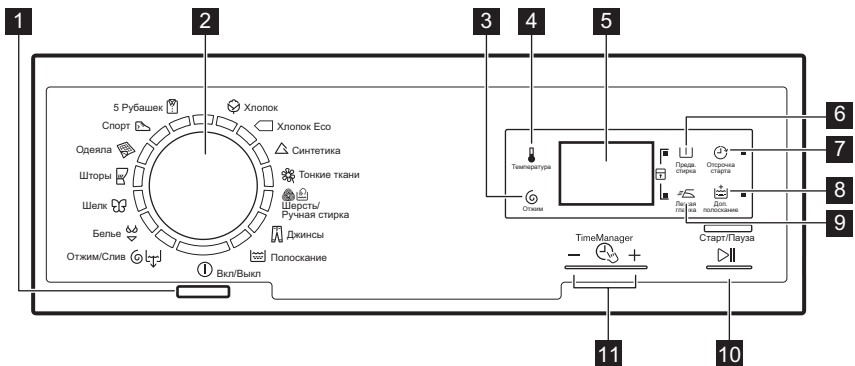

- 1 Кнопка Вкл/Вимк (Вкл/Выкл)
- 2 Перемикач програм
- 3 Сенсорна кнопка зменшення швидкості віджимання (Отжим)
- 4 Сенсорна кнопка температури (Температура)
- 5 Дисплей
- 6 Сенсорна кнопка попереднього прання (Предв. стирка)
- 7 Сенсорна кнопка відкладеного запуску (Отсрочка старта)
- 8 Сенсорна кнопка додаткового полоскання (Доп. полоскание)
- 9 Старт/Пауза
- 10 Старт/Пауза
- 11 TimeManager

9 Сенсорна кнопка функції полегшеного прасування 
(Легкая глажка)

10 Сенсорна кнопка «Пуск/Пауза» 
(Старт/Пауза)

11 Сенсорні кнопки управління часом
–  + (TimeManager)

4.2 Дисплей

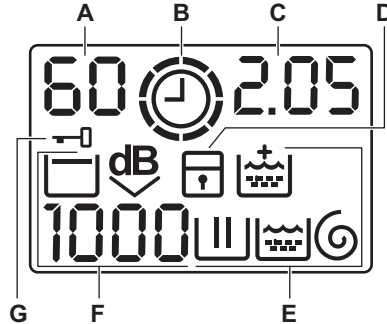

A. Зона температури:

-  індикатор температури;
- – індикатор холодної води;

B.  індикатор управління часом.



C. Зона часу:

- 1.25 тривалість програми;
- 2h відкладений запуск;
- E20 коди попереджень;
- EGG повідомлення про помилку;
- 0 програму завершено;



D.  індикатор функції захисту від доступу дітей.

E. Індикатори прання:

-  фаза прання;











-  фаза полоскання;
-  фаза віджимання;
-  функція додаткового полоскання.

















F. Зона віджимання:

- 1888 індикатор швидкості віджимання;
- – – – індикатор функції «Без віджимання»;
-  індикатор функції «Полоскання без зливу»;
-  індикатор функції «Дуже тихо»;

G.  індикатор блокування кришки.

5. ТАБЛИЦЯ ПРОГРАМ

Програма Діапазон тем- ператур	Максимальне завантажен- ня Розрахунко- ва швидкість віджимання	Опис програми (Тип завантаження та ступінь забруднення)
Програми прання		
 Хлопок 90°C - холодне прання	6 кг 1000 об/хв	Білі та кольорові бавовняні вироби. Серед- нє, сильне або незначне забруднення.
 Хлопок Еco ¹⁾ 60° - 40°C	6 кг 1000 об/хв	Біла й нелиноча бавовна. Середній ступінь забруднення. Рівень енергоспоживання змен- шується, а час виконання програми прання збільшується, забезпечуючи відмінні резуль- тати прання.
 Синтетика 60 °С – холодне прання	2,5 кг 1000 об/хв	Вироби з синтетичних або змішаних тка- нин. Середній ступінь забруднення.
 Тонкіє тка- ни 40 °С – холодне прання	2,5 кг 1000 об/хв	Делікатні тканини, наприклад, акрил, віско- за та вироби із змішаних тканин, які вима- гають більш м'якого прання. Середній сту- пінь забруднення.
 Шерсть/ Ручная стирка 40 °С – холодне прання	1 кг 1000 об/хв	Вироби з вовни, призначені для прання у пральних машинах і для ручного прання, а також інші вироби з позначкою «ручне пран- ня».²⁾
 Джинси 60 °С – холодне прання	3 кг 1000 об/хв	Вироби з джинсових або трикотажних тка- нин. Також для виробів темних кольорів.
 Полоскание	6 кг 1000 об/хв	Для полоскання та віджимання білизни. Усі типи тканин , крім виробів з вовни та дуже делі- катних тканин. Знизьте швидкість віджиман- ня залежно від типу білизни.
 Отжим/ Слив ³⁾	6 кг 1000 об/хв	Для віджимання білизни та зливання води з барабана. Усі типи тканин, крім виробів з вовни та делікатних тканин.
 Бельє 40 °С – холодне прання	1 кг 800 об/хв	Спеціальна програма для дуже делікатних ви- робів, наприклад жіночої білизни, бюстгальте- рів, спідньої білизни тощо.
 Шелк 30°C	1 кг 800 об/хв	Спеціальна програма для виробів з шовко- вих і змішаних синтетичних тканин.

Програма								
	■	■	■		■	■		■
	■	■	■			■		■
	■	■				■		
	■	■	■	■		■		
	■	■				■		
	■	■	■			■		■
	■					■		
	■	■				■		
	■	■				■		

1) Налаштуйте швидкість віджимання. Переконайтеся в тому, що її призначено для типу тканини, яку слід випрати. Якщо встановлено функцію «Без віджимання», застосується лише фаза зливу.

5.1 Woolmark Apparel Care - Синій



WOOL HAND WASH SAFE

Цикл прання вовняних речей у цій машині було схвалено компанією Woolmark для прання виробів із вовни, що мають на етикетці символ «ручне прання», за умови дотримання інструкцій, наданих виробником цієї пральної машини. Дотримуйтесь інструкцій щодо сушіння та інших інструкцій щодо прання, зазначених на етикетці виробу. M1145
Символ Woolmark — є сертифікаційним знаком у багатьох країнах.

6. ПОКАЗНИКИ СПОЖИВАННЯ



Зазначені показники отримані в лабораторних умовах з відповідними стандартами. Фактичні значення залежать від різних факторів: кількості і типу білизни та температури навколишнього середовища. Тиск води, напруга у мережі електроживлення та температура води на вході також можуть впливати на тривалість програми прання.



Технічні специфікації можуть бути змінені без попереднього повідомлення для покращення якості продукту.



Коли програма починає виконуватися, на дисплеї відображається її тривалість за умови максимального завантаження.

У процесі прання тривалість програми розраховується автоматично й може бути суттєво скорочена, якщо вага завантаженої білизни менше максимально допустимої (наприклад, «Бавовна 60°C»: максимальне завантаження 6 кг, тривалість програми перевищує 2 години; якщо реальне завантаження становить 1 кг, тривалість програми стає менше 1 години).

Під час розрахунку реальної тривалості програми на дисплеї приладу блимає точка.

Програми	Завантаження (кг)	Споживання електроенергії (кВт-год)	Споживання води (л)	Приблизна тривалість програми (хв)	Залишок вологості (%) ¹⁾
Хлопок 60°C	6	1,10	56	180	60
Хлопок 40°C	6	0,65	54	150	60
Синтетика 40°C	2,5	0,45	46	105	37
Тонкіє ткани 40°C	2,5	0,55	46	90	37
Шерсть/Ручная стирка 30°C ²⁾	1	0,35	50	65	32
Стандартні програми для бавовни					
Стандартна бавовна 60°C	6	0,80	47	246	60
Стандартна бавовна 60°C	3	0,54	38	174	60
Стандартна бавовна 40°C	3	0,49	39	175	60

1) Наприкінці фази віджимання.

2) Недоступно для певних моделей.

Режим «Вимк.» (Вт)	Режим «Залиш. увімк.» (Вт)
0.48	0.48
Інформація, наведена в таблиці вище, відповідає положенню Європейської комісії 1015/2010, яке забезпечує впровадження директиви 2009/125/ЕС	

7. ФУНКЦІЇ

7.1 Температура

Оберіть цю функцію, щоб змінити температуру, встановлену за замовчуванням.

Індикатор  = холодна вода.

На дисплеї відображається встановлена температура.

7.2 Отжим

Ця функція дозволяє зменшити швидкість віджимання за замовчуванням.

На дисплеї відображається індикатор встановленої швидкості.

Додаткові функції віджимання: Без віджимання

- Встановіть цю функцію, щоб видалити всі фази віджимання.
- Встановіть її для дуже делікатних тканин.
- У деяких програмах під час фази полоскання використовується більше води.
- На дисплеї відображається індикатор .

Полоскання без зливу

- Встановіть цю функцію, щоб запобігти зминанню білизни.
- Після завершення програми вода залишається в барабані. Барабан регулярно обертається, щоб запобігти зминанню білизни.
- Кришка залишається заблокованою. Щоб розблокувати кришку, необхідно злити воду.
- На дисплеї відображається індикатор .



Інструкції щодо зливання води див. у розділі «Після завершення програми».

Дуже тихо

- Встановіть цю функцію, щоб прибрати всі фази віджимання та виконати безшумне прання.

- У деяких програмах під час фази полоскання використовується більше води.
- Після завершення програми вода залишається в барабані. Барабан регулярно обертається, щоб запобігти зминанню білизни.
- Кришка залишається заблокованою. Щоб розблокувати кришку, необхідно злити воду.
- На дисплеї відображається індикатор .



Інструкції щодо зливання води див. у розділі «Після завершення програми».

7.3 Предв. стирка

За допомогою цієї функції можна додати до програми прання фазу попереднього прання.

Використовуйте цю функцію для прання сильно забруднених речей.

Коли встановлено цю функцію, тривалість програм збільшується.

Засвітиться відповідний індикатор.

7.4 Отсрочка старта

За допомогою цієї функції ви можете відкласти запуск програми на період від 30 хвилин до 20 годин.

На дисплеї відображається відповідний індикатор.

7.5 Доп. полоскание

За допомогою цієї функції можна додати до програми прання додаткове полоскання.

Використовуйте цю функцію для прання речей людей, що мають алергію на миючі засоби, або в місцевостях з м'якою водою.

Засвітиться відповідний індикатор.

7.6 Легкая гладка



Прилад обережно пере та віджимає білизну, запобігаючи утворенню зморшок.

Прилад скорочує швидкість віджимання, використовує більше води та пристосовує тривалість програми відповідно до типу білизни.







Засвітиться відповідний індикатор.













7.7 Управління часом – +

Коли налаштовано програму прання, на дисплеї відображається тривалість її виконання за замовчуванням.

Натисніть  або  для того, щоб зменшити або збільшити тривалість виконання програми.

Функція управління часом застосовується лише для програм з таблиці.

Індикатор					 1)	 1)
 2)	■	■				■



Індикатор					 1)	 1)
	■	■	■		■	■
	■	■			■	
	■	■	■	■	■	■
	■	■			■	
	■3)	■3)	■		■3)	■
	■	■			■	
	■4)	■	■	■3)	■3)	■

- 1) Якщо доступно.
- 2) Найкоротший цикл: освітлення білизни.
- 3) Тривалість виконання програми за промовчанням.
- 4) Найдовший цикл: Збільшення тривалості програми поступово зменшує споживання електроенергії. Оптимальна фаза нагрівання заощаджує електроенергію, а більша тривалість забезпечує такі самі результати прання (особливо для речей із середнім рівнем забруднення).



8. НАЛАШТУВАННЯ

8.1 Захист від дітей

Ця функція не дозволяє дітям гратись із панеллю керування.



- Щоб **активувати/деактивувати** цю функцію, одночасно натискайте  і , доки індикатор  не **засвітиться/згасне**.

Цю функцію можна активувати.

- Після натискання  функції перемикача програм будуть заблокованими.
- Перед натисканням  прилад не можна ввімкнути.

8.2 Звукові сигнали



Звукові сигнали лунають у таких випадках:

- програму завершено;
 - у приладі виникли несправності.
- Для **деактивації/активації** звукових сигналів одночасно натисніть і утримуйте  і  протягом 6 секунд.

-  Якщо звукові сигнали деактивовано, вони будуть вмикатися лише в разі виникнення несправностей.

8.3 Постійна функція додаткового полоскання

Якщо використовується ця функція, при встановленні нової програми буде постійно ввімкнена опція додаткового полоскання.

- Щоб **увімкнути/вимкнути** цю функцію, одночасно натискайте  і , доки індикатор  не **засвітиться/згасне**.

9. ПЕРЕД ПЕРШИМ ВИКОРИСТАННЯМ

1. Вставте вилку в розетку.
2. Відкрийте водопровідний кран.
3. Додайте 2 літри води у відділення для миючого засобу для фази прання.

Це активує систему зливу.

4. Додайте невелику кількість миючого засобу у відділення для фази прання.

5. Встановіть та запустіть програму для прання бавовни при найвищій температурі без білизни.

Це видалить увесь можливий бруд із барабана та бака.

10. ЩОДЕННЕ КОРИСТУВАННЯ



ПОПЕРЕДЖЕННЯ!

Див. розділи з інформацією щодо техніки безпеки.



УВАГА

Перш ніж закрити кришку приладу, переконайтесь, що барабан закрито правильно.

10.1 Завантаження білизни

1. Відкрийте кришку приладу.
 2. Натисніть кнопку **A**.
- Барабан відкривається автоматично.
3. Завантажте речі в барабан одну за одну.
 4. Струшуйте речі, перш ніж класти їх у прилад.

Переконайтесь, що в барабан не завантажено надто багато білизни.

5. Закрийте барабан та кришку.

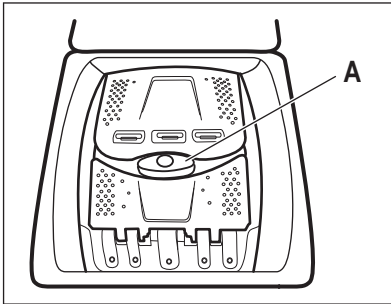

10.2 Використання миючих засобів та добавок

1. Відмірте необхідну кількість миючого засобу і кондиціонера для тканин.
2. Помістіть миючий засіб і кондиціонер у відділення.

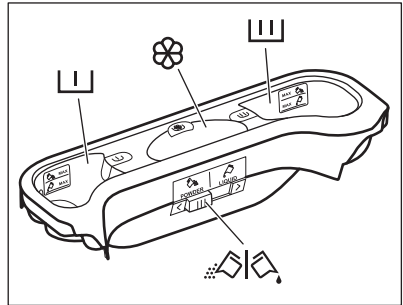

10.3 Відділення для мийного засобу







УВАГА

Застосуйте лише мийчі засоби, призначені для використання у пральній машині.



Завжди дотримуйтеся інструкцій, наведених на упаковці мийчих засобів.

	Відділення для мийного засобу для фази попереднього прання. MAX — максимальний рівень засобу для прання (рідкого чи порошкового).
	Відділення для мийного засобу для фази прання. MAX — максимальний рівень засобу для прання (рідкого чи порошкового).
	Відділення для рідких добавок (кондиціонер для тканини, крохмаль). M — максимальний рівень, до якого можна наливати рідкі добавки.
	Відкидна кришка для порошкового чи рідкого мийного засобу.

10.4 Рідкий або порошковий мийчий засіб

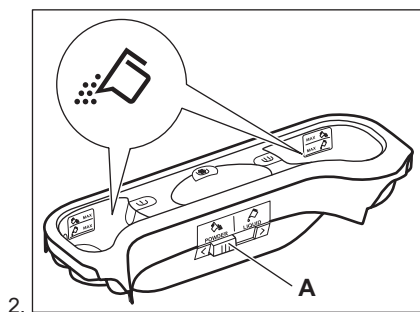
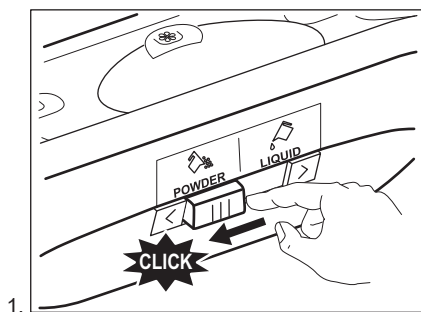

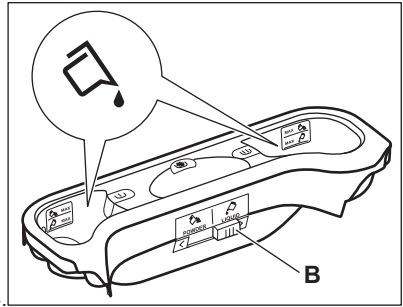
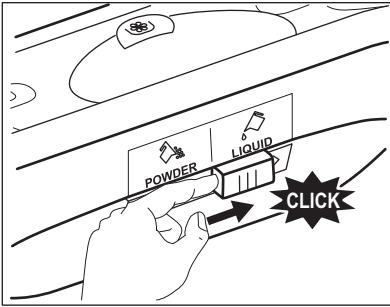

3. Положення **A** для порошкового миючого засобу (заводська настройка).
- Положення **B** для рідкого миючого засобу.



Коли використовується рідкий миючий засіб:

- Не користуйтеся гелевими чи густими рідкими миючими засобами;
- не наливайте рідину вище максимальної позначки.

10.5 Увімкнення приладу

Натисніть кнопку , щоб увімкнути або вимкнути прилад. Під час увімкнення приладу лунає звуковий сигнал.

10.6 Встановлення програми



1. Поверніть перемикач програм і встановіть програму.
 - Засвітиться відповідний індикатор програми.
 - Індикатор  почне блимати.
 - На дисплеї відобразиться рівень індикатора управління часом, тривалість програми та індикатори фаз програми.
2. У разі потреби змініть температуру, швидкість віджимання, тривалість циклу або додайте доступні функції. Після увімкнення функції почне світитися її індикатор.



Якщо якесь налаштування буде виконано неправильно, на дисплеї відобразиться повідомлення .

10.7 Активація програми без відкладеного запуску

Натисніть .

- Індикатор  припиняє блимати та починає світитися постійно.
- Індикатор  починає блимати на дисплеї.
- Програма активується, кришка блокується, а на дисплеї відображається індикатор .
- Протягом короткого часу, поки прилад наповнюється водою, може працювати зливний насос.



Приблизно через 15 хвилин після активації програми:

- Прилад автоматично регулює тривалість програми згідно зі ступенем завантаження білизною.
- На дисплеї відображається нове значення.

10.8 Запуск програми з функцією відкладеного запуску

1. Натискайте кнопку , доки на дисплеї не відобразиться

потрібний час відкладеного запуску.





Загориться відповідний індикатор на дисплеї.

2. Натисніть .

- Прилад починає зворотний відлік.
- Дверцята зачиняються, а на дисплеї відображається індикатор .
- Після закінчення зворотного відліку автоматично запуститься програма.



До запуску приладу шляхом натиснення кнопки  встановлений відкладений запуск можна скасувати або змінити. Скасування відкладеного запуску:

- Натисніть , щоб перевести прилад у режим паузи.
- Натисніть та утримуйте , доки на дисплеї не відобразиться .
- Натисніть  ще раз для негайного запуску програми.

10.9 Переривання програми і зміна налаштувань

Можна змінювати лише деякі функції, перш ніж вони почнуть виконуватись.

1. Натисніть .

Заблимає індикатор.

2. Змініть функції.

3. Натисніть ще раз.

Виконання програми продовжиться.

10.10 Скасування програми, що виконується

1. Натисніть кнопку  та утримуйте її кілька секунд, щоб скасувати програму та вимкнути прилад.

2. Натисніть кнопку ще раз, щоб увімкнути прилад. Тепер можна встановити нову програму прання.



Перш ніж розпочинати нову програму, прилад зливає воду. У цьому випадку переконайтеся, що миючий засіб знаходиться у відділенні для миючого засобу; у протилежному разі додайте миючий засіб.

10.11 Відкриття кришки



Під час виконання програми або протягом часу, на який відкладено запуск, кришка приладу заблокована. На дисплеї відображається індикатор .



УВАГА

Якщо температура й рівень води в барабані занадто високі, то кришку відкрити неможливо.

Відкрийте кришку приладу, коли активовано відкладений запуск:





1. натисніть , щоб перевести прилад у режим паузи.
2. Зачекайте, доки не згасне індикатор блокування кришки .
3. Кришку можна відкрити.
4. Закрийте кришку та знову натисніть кнопку . Відлік часу відкладеного запуску продовжиться.

Відкриття кришки під час виконання програми:

1. натисніть кнопку  та утримуйте її кілька секунд, щоб вимкнути прилад.
2. Зачекайте декілька хвилин, після чого відкрийте кришку приладу.
3. Закрийте кришку та встановіть програму знову.

10.12 Дії після завершення програми



- Робота приладу зупиняється автоматично.

- Пролунає звуковий сигнал (якщо активовано).
- На дисплеї з'явиться .
- Індикатор  згасне.
- Індикатор блокування кришки  згасне.
- Кришку можна відкрити.
- Вийміть білизну з приладу. Переконайтеся, що барабан порожній.
- Закрийте водопровідний кран.
- Натисніть кнопку  та утримуйте її кілька секунд, щоб вимкнути прилад.
- Залиште кришку відкритою, щоб запобігти утворенню плісняви та неприємних запахів.

Програму прання завершено, але в барабані залишилася вода.

- Барабан обертається з рівномірними інтервалами для того, щоб запобігти появі складок на білизні.
- Світиться індикатор блокування кришки . Кришка залишається заблокованою.
- Щоб відкрити кришку, необхідно злити воду.

Дії для зливу воду.

1. Натисніть . Прилад зіллє воду та здійснить віджимання.
2. Щоб лише злити воду із приладу, установіть . У разі необхідності зменшуйте швидкість віджимання.
3. Після завершення програми та вимкнення індикатора блокування кришки  можна відкрити кришку.

4. Натисніть кнопку  та утримуйте її кілька секунд, щоб вимкнути прилад.



Прилад автоматично зливає воду та здійснює віджимання приблизно через 18 годин (крім програми прання вовни).

10.13 Опція AUTO Stand-by

Функція AUTO Stand-by автоматично вимикає прилад для зниження споживання електроенергії в зазначених нижче випадках.

- Ви не користуєтесь приладом протягом 5 хвилин перед натисненням кнопки .

Натисніть кнопку , щоб знову ввімкнути прилад.

- Через 5 хвилин після закінчення програми прання

Натисніть кнопку , щоб знову ввімкнути прилад.

На дисплеї відображається повідомлення про завершення останньої встановленої програми. Поверніть перемикач програм, щоб встановити новий цикл.



Якщо обрано програму або функцію, після завершення якої вода залишається в барабані, функція AUTO Stand-by **не вимикає** прилад, щоб нагадати вам про необхідність зливу води.

11. ПОРАДИ І РЕКОМЕНДАЦІЇ

11.1 Завантаження білизни

- Розподіліть білизну за типами: біла, кольорова, синтетика, делікатні вироби та вовна.
- Дотримуйтеся вказівок щодо прання, наведених на етикетках із догляду за одягом.
- Не періть білі та кольорові речі разом.
- Деякі кольорові речі можуть знебарвлюватись під час першого прання. Перші рази рекомендується прати їх окремо.
- Наволочки застібніть на гудзики, застібніть «блискавки», гачки та кнопки. Застібніть ремені.
- Звільніть кишені та розправте одяг.

- Виверніть навиворіт багатошарові тканини, вовняні вироби й одяг із фарбованими зображеннями.
- Видаляйте важкі плями спеціальним мийним засобом.
- Періть і попередньо обробляйте дуже забруднені речі, перш ніж класти їх до барабана
- Будьте обережні під час прання фіранок. Зніміть усі гачки та покладіть фіранки в мішок для прання чи наволочку.
- Не періть білизну з непідшитими краями або розірвану білизну. Для прання дрібних та/або делікатних речей (таких як бюстгальтери на кісточках, ремені, колготки тощо) користуйтеся мішками для прання.
- Завантаження малої кількості білизни може призвести до дисбалансу під час віджимання. У такому випадку розподіліть речі в барабані вручну і знову ввімкніть цикл віджимання.
- Не використовуйте одночасно миючі засоби різних типів.
- З метою захисту навколишнього середовища не використовуйте миючі засоби в понаднормових кількостях.
- Дотримуйтеся інструкцій, наведених на упаковці цих засобів.
- Використовуйте засоби, що підходять для типу та кольору тканини, температури програми і рівня забруднення.
- Якщо прилад не оснащено дозатором миючого засобу з відкидною кришкою, додавайте рідкі миючі засоби за допомогою дозувальної кульки (постачається виробником миючого засобу).

11.2 Стійкі плями

Для видалення деяких плям води й миючого засобу недостатньо.

Рекомендуємо обробляти ці плями перед тим, як завантажувати речі у прилад.

Можна користуватися спеціальними засобами для видалення плям. Користуйтеся спеціальним засобом для видалення плям, що застосовується для відповідного типу плям і тканини.

11.3 Миючі засоби та добавки

- Застосовуйте лише миючі засоби та добавки, призначені для використання в пральних машинах:
 - пральні порошки для всіх типів волокон,
 - пральні порошки для делікатних (макс. 40 °C) та вовняних виробів,
 - рідкі миючі засоби, бажано для низькотемпературних програм прання (макс. 60 °C) для всіх типів волокон або спеціально лише для вовни.

11.4 Екологічні рекомендації

- Для прання білизни із середнім ступенем забруднення встановлюйте програму без фази попереднього прання.
- Завжди запускайте програму прання з максимально дозволеним завантаженням білизни.
- У разі необхідності користуйтеся засобом для видалення плям під час встановлення програми з низькою температурою прання.
- Перевірте жорсткість води у вашому домі для використання правильної кількості миючого засобу. Див. розділ «Жорсткість води».

11.5 Жорсткість води

Якщо жорсткість води у вашій місцевості висока або середня, рекомендується користуватися пом'якшувачем води для пральних машин. У місцевостях із м'якою водою немає потреби використовувати пом'якшувач води.

Щоб дізнатися жорсткість води у вашій місцевості, зверніться до місцевої служби водопостачання.

Використовуйте належну кількість пом'якшувача води. Дотримуйтеся інструкцій, наведених на упаковці цих засобів.

12. ДОГЛЯД ТА ЧИСТКА



ПОПЕРЕДЖЕННЯ!

Див. розділи з інформацією щодо техніки безпеки.

12.1 Чищення зовнішніх поверхонь

Очищайте прилад лише теплою мильною водою. Витріть насухо усі поверхні.



УВАГА

Не користуйтеся спиртом, розчинниками чи хімічними продуктами.

12.2 Видалення накипу

Якщо жорсткість води у вашій місцевості висока або середня, рекомендується користуватися засобом для видалення накипу для пральних машин.

Регулярно оглядайте барабан, щоб запобігати утворенню накипу та іржі.

12.4 Чищення дозатора мюючих засобів

1.

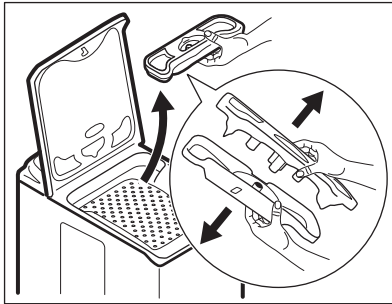

2.

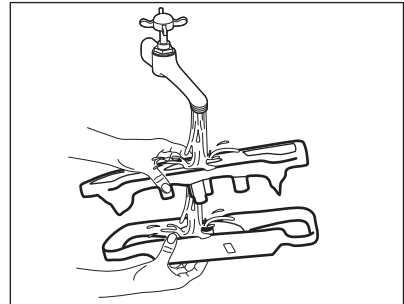

Для видалення іржі слід користуватися лише спеціальними засобами для пральних машин. Видаляйте вапняний наліт окремо від прання білизни.



Завжди дотримуйтесь інструкцій, наведених на упаковці цих засобів.

12.3 Холосте прання

Під час використання програм із низькою температурою прання в барабані може залишатися певна кількість мийного засобу. Регулярно виконуйте холосте прання. Щоб це зробити:

- Витягніть усю білизну з барабана.
- Виберіть програму прання бавовняних речей із максимальною температурою води та малою кількістю мийного засобу.

3.

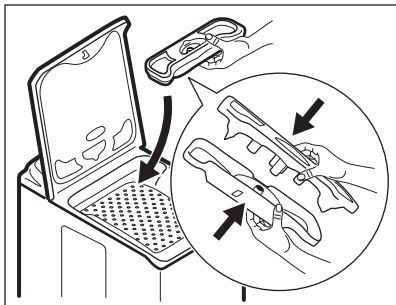

12.5 Очищення зливного фільтра



Не очищуйте зливний фільтр, якщо вода у приладі гаряча.

1.

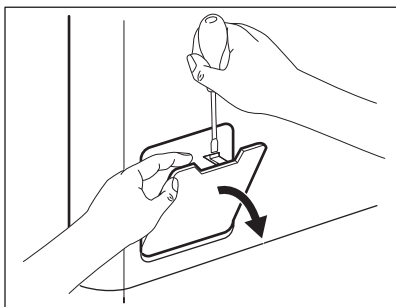

2.

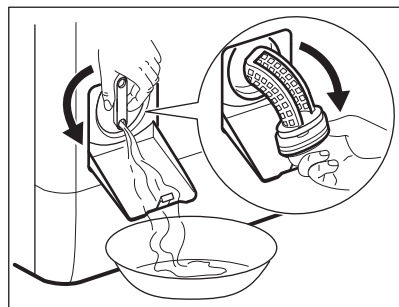

3.

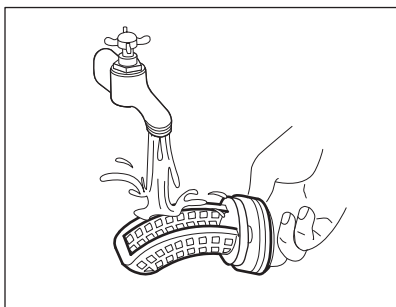

4.

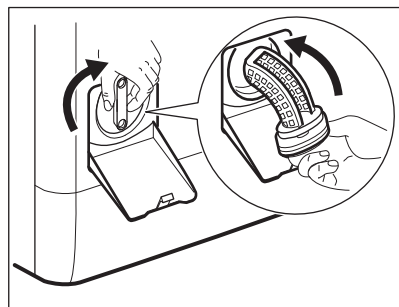

5.

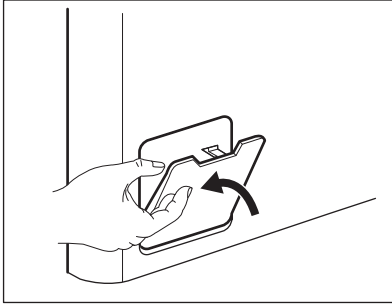

12.6 Очищення впускного шланга та фільтра клапана

1.

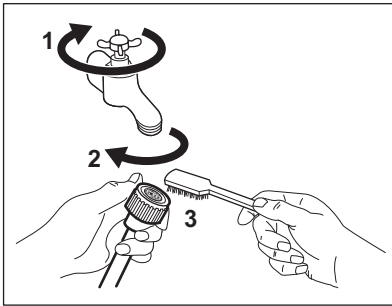

2.

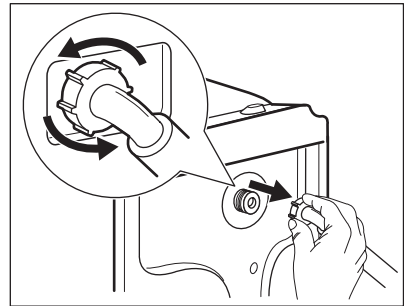

3.

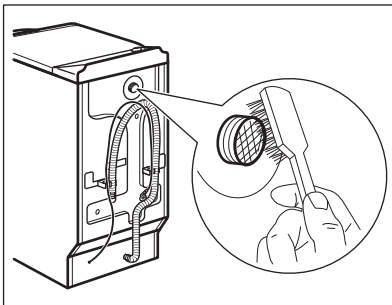

4.

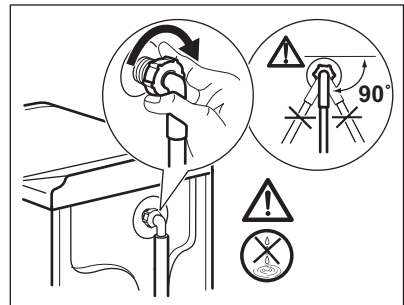

12.7 Екстрене зливання

Через поломку прилад не може злити воду.

У такому випадку виконайте кроки (1) - (5) розділу «Чистення зливного фільтра». За необхідності почистіть насос.

12.8 Запобіжні заходи проти замерзання

Якщо прилад установлено в місці, де температура може бути нижчою 0 °С, злийте воду, що залишилась у впускному шлангу та зливному насосі.

1. Витягніть вилку з розетки.
2. Закрийте водопровідний кран.

3. Встановіть обидва кінці шлангу подачі води в миску або іншу ємність та зачекайте, доки вода витече зі шлангу.
4. Спорожніть зливний насос. Застосування процедури екстреного зливання.
5. Після того як зливний насос спорожниться, знову вставте шланг подачі води.

**ПОПЕРЕДЖЕННЯ!**

Переконайтеся в тому, що температура перевищує 0 °С, перш ніж знову використовувати прилад. Виробник не несе відповідальності за збитки, спричинені низькими температурами.

13. УСУНЕННЯ ПРОБЛЕМ

**ПОПЕРЕДЖЕННЯ!**

Див. розділи з інформацією щодо техніки безпеки.

13.1 Вступ

Під час роботи прилад не запускається або зупиняється.

Спершу спробуйте знайти вирішення проблеми (див. наведену нижче таблицю). Якщо проблема повторюється, зверніться до авторизованого сервісного центру.

Якщо виникають проблеми, лунають звукові сигнали, а на дисплеї відображається код попередження:

- **E10** — прилад не заповнюється водою належним чином. Увімкніть

прилад знову, натиснувши кнопку Старт/Пауза. Через 10 секунд дверцята розблокуються.

- **E20** — прилад не зливає воду.
- **E40** — кришка приладу або дверцята барабану відкриті або закриті неправильно. Перевірте кришку та дверцята!
- **E40** — нестабільний рівень напруги в мережі. Зачекайте, доки напруга стабілізується. Дивись розділ «Проблема з живленням від мережі».

**ПОПЕРЕДЖЕННЯ!**

Перш ніж виконувати перевірки, вимкніть прилад.

13.2 Можливі несправності

Проблема	Можливе вирішення
Програма не активується.	<ul style="list-style-type: none"> • Переконайтеся в тому, що вилку під'єднано до розетки. • Переконайтеся, що кришку приладу та дверцята барабана зачинено належним чином. • Переконайтеся в тому, що у відповідному блоці немає пошкоджених запобіжників. • Переконайтеся в тому, що кнопку «Пуск/пауза» натиснуто. • Якщо налаштовано відкладений запуск, скасуйте його або дочекайтеся завершення зворотного відліку. • Дезактивуйте функцію захисту від доступу дітей, якщо її ввімкнено.

Проблема	Можливе вирішення
Прилад не заповнюється водою належним чином.	<ul style="list-style-type: none"> • Переконайтеся в тому, що водопровідний кран відкрито. • Переконайтеся в тому, що тиск води не є занадто низьким. Для отримання цієї інформації зверніться до місцевої водопровідної служби. • Переконайтеся в тому, що водопровідний кран не засмічено. • Переконайтеся в тому, що фільтри у впускних шлангах і фільтри клапанів не засмічено. Див. розділ «Догляд та чистка». • Переконайтеся в тому, що впускний шланг не перегнуто та не перекручено. • Переконайтеся в тому, що впускний водопровідний шланг під'єднано правильно.
Прилад не наповнюється водою і відразу її зливає.	<ul style="list-style-type: none"> • Переконайтеся в тому, що зливний шланг установлено правильно. Можливо, шланг розміщено занадто низько. Див. розділ «Інструкції з установки».
Прилад не зливає воду.	<ul style="list-style-type: none"> • Переконайтеся в тому, що зливний отвір не засмічено. • Переконайтеся в тому, що зливний шланг не перегнуто та не перекручено. • Переконайтеся в тому, що зливний шланг під'єднано правильно. • Установіть опцію зливу, якщо було обрано програму без фази зливу. • Установіть опцію зливу, якщо було обрано опцію, після виконання якої вода залишається в барабані. • Переконайтеся в тому, що зливний фільтр не засмічено. У разі потреби очистьте фільтр. Див. розділ «Догляд та чистка». • Якщо проблему не вдалося усунути, зверніться до авторизованого сервісного центру.
Фаза віджимання не виконується, або цикл прання триває довше, ніж звичайно.	<ul style="list-style-type: none"> • Встановіть опцію віджимання. • Установіть опцію зливу, якщо було обрано опцію, після виконання якої вода залишається в барабані. • Переконайтеся в тому, що зливний фільтр не засмічено. У разі потреби очистьте фільтр. Див. розділ «Догляд та чистка». • Розподіліть речі в баку вручну та повторно запустіть фазу віджимання. Ця несправність може бути викликана нерівномірним розподілом білизни.
Вода на підлозі.	<ul style="list-style-type: none"> • Переконайтеся в тому, що муфти водопровідних шлангів затягнуті належним чином, а протікання відсутні. • Переконайтеся в тому, що впускний і зливний шланги не мають пошкоджень. • Переконайтеся в тому, що використовується належна кількість відповідного миючого засобу.

Проблема	Можливе вирішення
Кришка приладу не відкривається.	<ul style="list-style-type: none"> • Переконайтеся в тому, що програму прання завершено. • Оберіть опцію зливу або віджимання, якщо в баку залишилася вода.
Під час роботи приладу чути незвичний шум.	<ul style="list-style-type: none"> • Переконайтеся в тому, що прилад вирівняно належним чином. Див. розділ «Інструкції з установки». • Переконайтеся в тому, що пакувальні матеріали та транспортувальні болти видалено. Див. розділ «Інструкції з установки». • Додайте більше білизни в барабан. Можливо, кількості завантаженої білизни недостатньо.
Програма триває менше, ніж вказано на дисплеї.	<ul style="list-style-type: none"> • Прилад розраховує нову тривалість відповідно до кількості завантаженої білизни. Див. розділ «Показники споживання».
Програма триває довшо, ніж вказано на дисплеї.	<ul style="list-style-type: none"> • Нерівномірне завантаження білизни збільшує тривалість програми. Це нормальна робота приладу.
Результати прання незадовільні.	<ul style="list-style-type: none"> • Збільште кількість м'яючого засобу або використовуйте інший м'яючий засіб. • Перш ніж починати прання, обробляйте стійкі плями спеціальними плямовивідниками. • Переконайтеся в тому, що налаштовано належну температуру. • Зменште кількість завантаженої білизни.
Не вдається встановити опцію.	<ul style="list-style-type: none"> • Переконайтеся в тому, що ви натискаєте сенсорні кнопки тільки потрібних функцій.

Після перевірки увімкніть прилад. Виконання програми продовжиться з того моменту, коли її було перервано.

Якщо проблема з'являється знову, зверніться до авторизованого сервісного центру. Необхідні дії в разі, якщо на дисплеї з'являються інші коди сигналів тривоги. Вимкніть та увімкніть прилад. Якщо проблема повторюється, зверніться до авторизованого сервісного центру.

14. ТЕХНІЧНІ ДАНІ

Габарити	Ширина/висота/глибина/загальна глибина	400 мм / 890 мм / 600 мм / 600 мм
Під'єднання до електромережі	Напруга	230 В
	Загальна потужність	2200 Вт
	Запобіжник	10 А
	Частота	50 Гц

Рівень захисту від проникнення твердих часток і вологи, що забезпечується захисним кожухом, за винятком випадків, коли низьковольтне обладнання не має захисту від волги		IPX4
Тиск у мережі водопостачання	Мінімальний Максимальний	0,5 бар (0,05 МПа) 8 бар (0,8 МПа)
Водопостачання ¹⁾		Холодна вода
Максимальне завантаження	Бавовна	6 кг
Клас енергоефективності		A+++
Швидкість віджимання	Максимальний	1000 об/хв

¹⁾ Під'єднайте впускний шланг до водопровідного крана з різьбою 3/4" .

15. ПРОБЛЕМА З ЖИВЛЕННЯМ ВІД МЕРЕЖІ

У разі короткочасної або тривалої перерви електропостачання пральна машина припиняє роботу, особливо коли навантаження на електричну мережу перевищує максимальне номінальне навантаження — 2000 Вт. Це може призвести до зменшення напруги живлення нижче допустимого значення — 185 В.

У разі такої перерви, в більшості випадків, необхідно лише дочекатися відновлення напруги живлення.



Щоб уникнути цих перерв, рекомендуємо наступне:

- Використовувати пральну машину, коли електричну мережу не перевантажено (наприклад, вночі).
- Переконайтеся в тому, що не ввімкнено інші електроприлади.

16. ОХОРОНА ДОВКІЛЛЯ

Здавайте на повторну переробку матеріали, позначені відповідним символом . Викидайте упаковку у відповідні контейнери для вторинної сировини. Допоможіть захистити навколишнє середовище та здоров'я інших людей і забезпечити вторинну переробку електричних і електронних

приладів. Не викидайте прилади, позначені відповідним символом  разом з іншим домашнім сміттям. Поверніть продукт до заводу із вторинної переробки у вашій місцевості або зверніться до місцевих муніципальних органів влади.

www.electrolux.com/shop



192967411-A-222018

