

# HYUNDAI

**РОБОТ-ПЫЛЕСОС**  
**РУКОВОДСТВО ПО ЭКСПЛУАТАЦИИ**  
**ROBOT VACUUM CLEANER**  
**INSTRUCTION MANUAL**  
**ШАҢСОРҒЫШ РОБОТ**  
**ПАЙДАЛАНУ ЖӨНІНДЕГІ НҰСҚАУЛЫҚ**

---

**H-VCRS03**



## 2. HYUNDAI

### GB DESCRIPTION

1. On/Off button
2. Button return to base
3. Upper cover
4. Light indicator
5. Central wheel
6. Vacuum cleaner charging contacts
7. Side brushes
8. Battery cabinet
9. Side wheels
10. Upper cover release button
11. Dust container cover
12. Dust container
13. HEPA filter
14. Charging base
15. Charging light indicator
16. Charging station adaptor connector
17. Charging station charging contacts
18. Adaptor
19. Cleaning brush
20. Adaptor connector

### RUS УСТРОЙСТВО ИЗДЕЛИЯ

1. Кнопка включения/выключения
2. Кнопка возвращения на базу
3. Крышка
4. Световой индикатор
5. Центральное колесо
6. Зарядные контакты на пылесосе
7. Боковые щетки
8. Отсек для аккумулятора
9. Боковые колеса
10. Кнопка открытия крышки
11. Крышка емкости для сбора пыли
12. Емкость для сбора пыли
13. Фильтр HEPA
14. База
15. Световой индикатор зарядки
16. Разъем для адаптера на базе
17. Зарядные контакты на базе
18. Адаптер
19. Кисть для чистки
20. Разъем для адаптера на корпусе пылесоса

## КЗ БҰЙЫМНЫҢ ҚҰРЫЛЫСЫ

1. Басқару батырмасы
2. Базаға оралу батырмасы
3. Қақпақ
4. Жарық индикаторы
5. Орталық доңғалақ
6. Шаңсорғыштағы зарядтау контактілері
7. Бүйір қылшақтар
8. Аккумуляторға арналған бөлік
9. Бүйір доңғалақтар
10. Шаң жинауға арналған контейнерді ажырату батырмасы
11. Шаң жинауға арналған ыдыстың қақпағы
12. Шаң жинауға арналған ыдыс
13. HEPA сүзгісі
14. Зарядтау станциясы
15. Зарядтаудың жарық индикаторы
16. Зарядтау станциясының бейімдеуішіне арналған ағытпа
17. Базадағы зарядтау контактілері
18. Бейімдеуіш
19. Тазалауға арналған қылқалам
20. Бейімдеуішіне арналған ағытпа

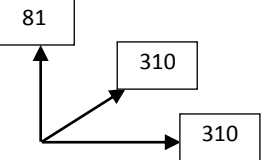
<p>Адаптер AC/DC  AC 100-240 V ~ 50 Hz 0.35 A  DC 12 V <math>\equiv</math> 1000 mA  Класс защиты II  Питания прибора 12 V <math>\equiv</math> 1000 mA  Питание базы 12 V <math>\equiv</math> 1000 mA</p>	<p>11.2 W</p>	<p>1.8 / 2.5 kg</p>	 <p>mm</p>
--	---------------	---------------------	--

# 4. HYUNDAI

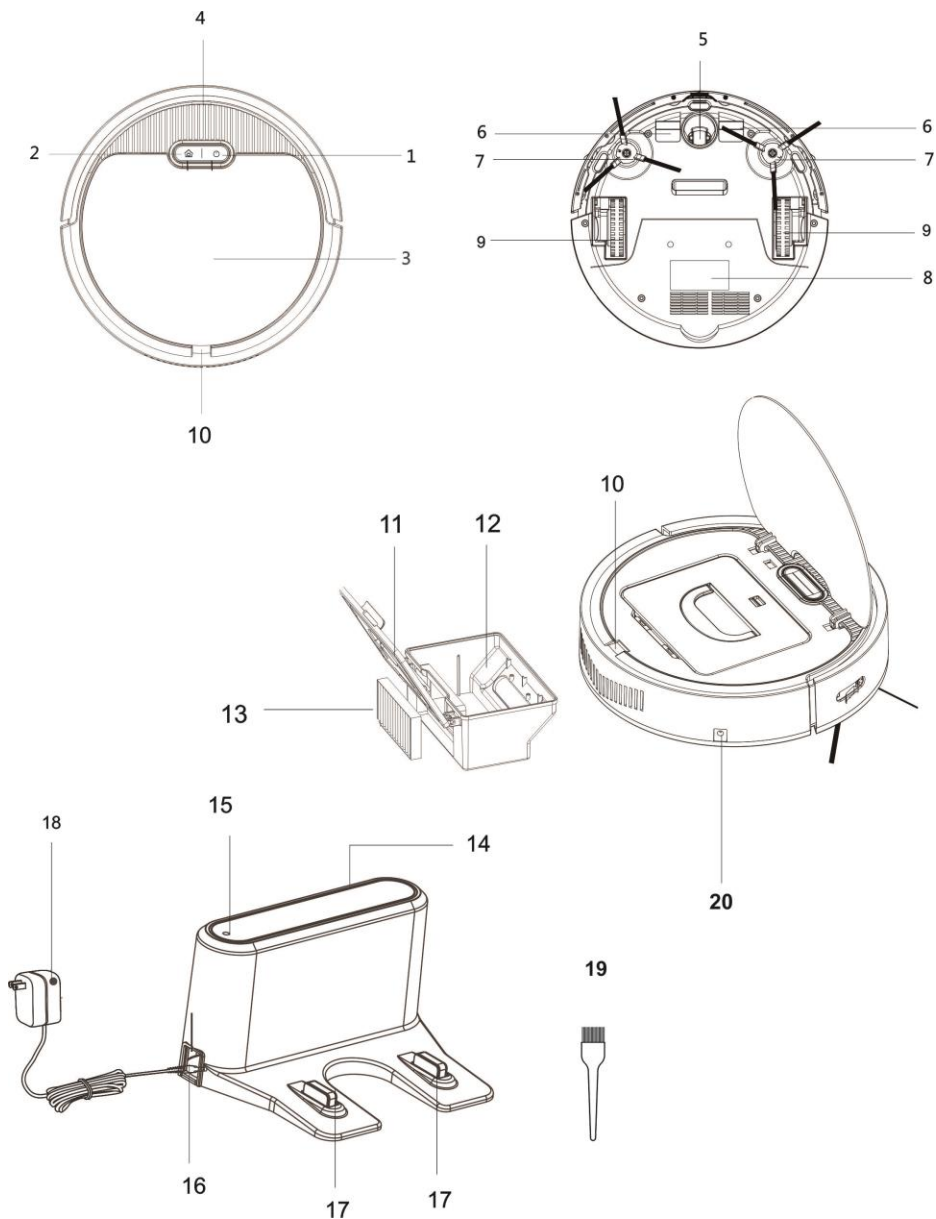

GB

## INSTRUCTION MANUAL

### IMPORTANT SAFEGUARDS

- Read this instruction manual carefully to prevent any unit damage or injury when using.
- When using this appliance, basic precautions should always be followed:
- Before the first use of the appliance check that the voltage indicated on the rating label corresponds to the mains voltage in your home.
- For home use only. Do not use for industrial purposes.
- To reduce the risk of electric shock, do not use outdoors or on wet surfaces. Do not immerse unit or cord in any liquids.
- To avoid deforming of plastic components of the appliance or fire accident, never leave the appliance exposed to direct sun light or near any heater.
- This appliance is not intended for use by persons (including children) with reduced physical, sensory or mental capabilities, or lack of experience and knowledge, unless they have been given supervision or instruction concerning use of the appliances by a person responsible for their safety.
- Children should be supervised to ensure that they do not play with the appliance.
- Never use the vacuum cleaner without filters.
- Do not attempt to repair, adjust or replace parts in the appliance. Repair the malfunctioning appliance in the nearest service center.
- If the product has been exposed to temperatures below 0°C for some time it should be kept at room temperature for at least 2 hours before turning it on.
- The manufacturer reserves the right to introduce minor changes into the product design without prior notice, unless such changes influence significantly the product safety, performance, and functions.
- Date of production is indicated on the unit and/or on the packing materials and in accompanying documents.
- Use this product in temperature from 0°C to 40°C
- Do not sit on top of this product or attach an object on the top of it. Beware of children or pets while the product is in operation.
- Never use the product to clean up combustible or highly volatile liquids such as gasoline.
- While the product is in operation, make sure all doors leading outside are closed.
- Charging adaptor is for indoors use only.
- Do not recharge the product if the battery cord or plug is damaged.
- Never touch the charger, plug or cable with damp hands.
- Please take out the battery when it is not in use for a long time.
- The battery is to be disposed of safely.

#### Proper use

- This device is designed for vacuuming up normal house dust. It is only intended for private indoor use and not suitable for commercial application.

#### Before first use

- Before you can use the device, you must:

## 6. HYUNDAI

- unpack the product contents and remove all transport and packaging elements,
- fitting the side brushes,
- set up the charging station,
- charge the device's rechargeable battery.

### Side brushes assembling

- Place the device upside down on the floor or table
- Insert the side brush with the letter R into the hole with the letter R
- Insert the side brush with the letter L into the hole with the letter L
- If the brushes are properly installed, a click should sound

### Charging battery station

- For battery charging, the device's charge contacts and the charging station must always be clean. Wipe them with soft dry cloth from time to time to achieve it.
- Install the charging station on a clean, level floor, back to the wall near the power socket.
- There should be no obstacles on the way of device to the charging station. There should be 1.5-2 meters of free space, without furniture and other items before the charging station. There should be no reflective surfaces (e.g. mirrors) behind the charging station.
- Connect the adapter to the charging station, plug the adapter to the power socket.

### Battery charging

- Fully discharge and re-charge the battery every few months.
- It takes about 12 hours to charge the battery before the device is turned on for the first time, or if the device has not been used for a long time and 3-4 hours for next charging. The battery will be charged up to maximum level after 2-3 cycles of full charge and discharge.
- If the device is completely discharged and cannot return to the charging station itself, put it on the charging station manually.
- The device returns to the charging station when the battery charge almost run down, where the battery will be recharged automatically. The charging station should be connected with power socket to do it.
- Other way: Connect the power adapter directly to the machine and output.
- The light indicator is orange when the device is charging, and green when the device is fully charged

### Preparation

- The device cannot be used for long-pile carpets
- Remove all objects which may get inside the appliance or cause an obstruction from the floor before work starting.
- Check no wires, cables, curtain brushes, or bags are one the way of the device.
- Remove all items that may be dropped by the appliance (e.g. vases, small table lamps, decorative items)
- The device can pass the way between two objects if the distance between them is at least 40 cm.
- The appliance may get stuck under pieces of furniture if they have a low fit. Block his way with a pot of flower (for example) to avoid it.

### Application setup

- Make sure your smartphone or tablet is connected to 4G Wi-Fi Internet.
- Make sure your smartphone or tablet runs on iOS 8.0 (or higher) or Android 4.4 (or higher).
- Make sure your router's signal is within 2.4 GHz range.

- Make sure your smartphone and robot vacuum cleaner have WLAN signal.
- Make sure robot vacuum cleaner is fully charged and base is connected to the network.
- Scan the below QR-code to download and install “Smart Life” application.



<https://smartapp.tuya.com/smartlife>

- Open the application and sign in.
- Add device by searching “Robot vacuum cleaner” icon.

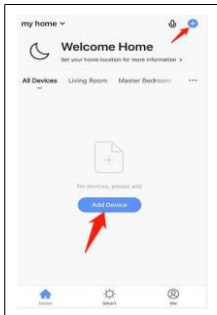









- When device in standby mode, press and hold the return to base button on vacuum cleaner for 3 seconds.
- When the device sounds "beep" for 2 times, release it. The light indicator will flash when enters network configuration mode.



## 8. HYUNDAI

- Select your Wi-Fi network and enter your Wi-Fi password.



- After successful vacuum cleaner adding to application, you can control the device with your smartphone.
- If you have problems with application installing or device connecting to app, please refer to the “Frequently asked questions” section in the app.
- Power Off Button 
- Press “Power Off” Button, to turn off the robot.
- Stand by 
- Press the “standby», pause the robot into standby mode
- Auto Button 
- Press “Auto”, buzzer rings once, the robot will enter to auto cleaning mode.
- Edge Button 
- Press “Edge», buzzer rings once, the robot will enter to edge cleaning mode to clean along the edge of the wall.
- Spot Button 
- Press “Spot” button, buzzer rings once, the robot will enter to spot cleaning mode to start cleaning specific areas.
- Auto Charging Button 
- Press “Auto Charging”, buzzer rings once, enter to auto recharging mode.
- Manual mode (You can choose to withdraw) 
- Press manual button into human operation
- Start/Pause 
- To start cleaning.
- To stop current cleaning mode.
- Direction button 





- The robot will move according to selected direction (press the left/right for once, choose the direction you want robot move, then press the forward/back)



- Schedule Button
- Press “Add Schedule”, enter schedule page to set a cleaning time.
- Select a time you wanted and save it.
- Click “save” on the top right corner.
- Click “√” to cancel the schedule.

## Operation

- To start working, press the power button  on the device for more than 3 seconds. The device will turn on and go into standby mode. If you click the power button again, the device will start working automatically.
- Without connecting Wi-Fi, the device is in standby mode for more than 5 minutes, it will automatically turn off;
- With Connecting Wi-Fi, the device will not automatically turn off even if the device is in standby model for more than 5 minutes.
- To force the device to turn off, press the power button again.
- To send the device to the base for recharging, press the return to base button  on the device.

## Cleaning and maintenance

### ATTENTION!

- The device must be disconnected to the mains and completely switched off for cleaning and maintenance
- Wipe the body with wet cloth if it is necessary.
- Only the dust bin may be rinsed out. Make sure that all parts are completely dry before you place the dust bin back to the device!
- None of the parts of the robotic vacuum cleaner are suitable for cleaning in the washing machine or dishwasher!
- Do not use any corrosive or abrasive cleaners for the device cleaning. They can damage the body's surface.
- Cleaning the side brushes
- The debris or hair should be removed. It is highly recommended to clean the brushes after 4-5 cleanings.

### Dust bin cleaning

- Press the button to open the lid and remove the dust bin by holding the handle.
- Open dust bin container and remove the internal filter placed in the container.
- Empty the container into the waste bin.
- Remove HEPA filter which is placed on dust bin side.
- Replace all parts of the appliance in the reverse order after the cleaning

# 10. HYUNDAI

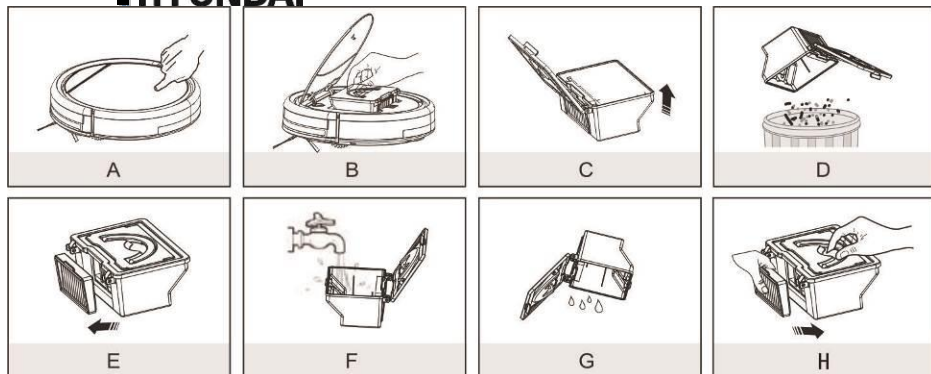

## Do not in any case open the rechargeable battery pack!

- To take the rechargeable battery out of the device, please follow the steps below:
- Loosen the two screws, reach into the recess and fold the cover of the rechargeable battery compartment up.
- Pull the rechargeable battery pack up and disconnect the plugged connection by pushing on the catch.
- Dispose of the rechargeable battery in accordance with the legal regulation for battery disposal.

## Storage

- Store the device and its accessories in a cool, dry place, out of direct sunlight, and out of the reach of children and animals.

## Troubleshooting

Problem	Reason	Solution
Device is not working	The battery is low	Charge the device
Repeated backward movement or constant change of direction after the device has started working	Anti-falling sensors are dirty	Wipe the bottom of the appliance
	Transparent part of sensors are dirty	Wipe the bottom of the appliance
The device does not work effectively, there is a loud noise	Side brushes are blocked or dirty	Clean the brushes
	The dust collection container is full	Empty the dust collection container
	Filter blocked by debris / dust	Clean the filter
The device does not work in the selected mode	Insufficient charge in the battery of the device	Charge the device before using it

	causes it to automatically return to charging	
The device is falling	Anti-falling sensors are dirty	Wipe the lower part of the device
	The work area has reflective surfaces or recesses less than 8 cm	Change the work area
The device cannot detect the base	Obstacles on the way to the base	Remove obstacles on the way to the base
	The base is not connected to the power	Connect the base to an electrical outlet
	The adapter is damaged	Replace the adapter
	The base is damaged	Replace the base
	The battery is damaged	Replace the battery



The symbol on the unit, packing materials and/or documentations means used electrical and electronic units should not be tossed in the garbage with ordinary household garbage. These units should be passed to a special receiving point.



The symbol on the unit, packing materials and/or documentations means the battery used in this product should not be tossed in the garbage with ordinary household garbage.

For additional information about the actual system of the garbage collection, address to the local authority.

Valid utilization will help to save valuable resources and avoid negative work on the public health and environment which happens with incorrect using garbage.



## РУКОВОДСТВО ПО ЭКСПЛУАТАЦИИ МЕРЫ БЕЗОПАСНОСТИ

- Внимательно прочитайте данную инструкцию перед эксплуатацией прибора во избежание поломок при использовании. Неправильное обращение может привести к поломке изделия, нанести материальный ущерб или причинить вред здоровью пользователя.
- При эксплуатации прибора соблюдайте следующие меры предосторожности:

## 12. HYUNDAI

- Перед первоначальным включением проверьте, соответствуют ли технические характеристики, указанные на изделии, параметрам электросети.
- Использовать только в бытовых целях. Прибор не предназначен для промышленного применения.
- Не используйте прибор вне помещений и на влажных поверхностях.
- Не располагайте прибор вблизи источников тепла (радиаторов, обогревателей и др.) и не подвергайте его воздействию прямых солнечных лучей, так как это может вызвать деформацию пластмассовых деталей.
- Прибор не предназначен для использования лицами (включая детей) с пониженными физическими, чувственными или умственными способностями или при отсутствии у них опыта или знаний, если они не находятся под контролем или не проинструктированы об использовании прибора лицом, ответственным за их безопасность.
- Дети должны находиться под контролем для недопущения игры с прибором.
- Не включайте пылесос без фильтра.
- Не пытайтесь самостоятельно ремонтировать прибор или заменять какие-либо детали. При обнаружении неполадок обращайтесь в ближайший Сервисный центр.
- Если изделие некоторое время находилось при температуре ниже 0 °С, перед включением его следует выдержать в комнатных условиях не менее 2 часов.
- Производитель оставляет за собой право без дополнительного уведомления вносить незначительные изменения в конструкцию изделия, кардинально не влияющие на его безопасность, работоспособность и функциональность.
- Дата производства указана на изделии и/или на упаковке, а также в сопроводительной документации, в формате XX.XXXX, где первые две цифры «XX» – это месяц производства, следующие четыре цифры «XXXX» – это год производства.
- Данное устройство необходимо использовать в диапазоне температур от 0 °С до 40 °С.
- Запрещается садиться или прикреплять какие-либо предметы на пылесос.
- Не применяйте пылесос для уборки горючих или легковоспламеняющихся жидкостей, таких как бензин.
- Во время работы пылесоса все двери, ведущие на улицу, должны быть закрыты.
- Адаптер для зарядки аккумулятора предназначен для использования только в помещении.
- Запрещается заряжать аккумулятор, если поврежден шнур адаптера или вилка.
- Не прикасайтесь влажными руками к вилке или шнуру адаптера.
- Если устройство не используется в течение длительного времени, извлеките из него аккумулятор.
- Аккумулятор необходимо утилизировать с соблюдением требований техники безопасности.
- Прибор следует использовать только с блоком питания, поставляемым с прибором.
- Прибор должен питаться только безопасным сверхнизким напряжением, маркированным на приборе.

### **Применение прибора**

- Прибор предназначен для чистки помещений от домашней пыли.

### **Перед первым использованием**

- Распакуйте прибор и полностью освободите его от упаковочных материалов.

- Установите боковые щетки.
- Включите базу.
- Зарядите аккумулятор.

#### **Установка боковых щёток**

- Поместите прибор вверх ногами на полу или на столе.
- Установите боковую щётку с буквой R в отверстие с буквой R.
- Установите боковую щётку с буквой L в отверстие с буквой L.
- При правильной установке щеток должен прозвучать щелчок.

#### **Подключение базы**

- Контакты зарядного устройства на приборе и база всегда должны быть чистыми, чтобы прибор мог заряжаться. Для этого периодически протирайте их сухой мягкой тканью.
- Установите базу на чистом ровном полу задней частью к стене, возле розетки. На пути прибора к базе не должно быть препятствий. Перед базой должно быть 1.5-2 метра свободного пространства, без мебели и других предметов. Сзади базы не должно быть отражающих поверхностей (например, зеркал).
- Подключите адаптер к базе, вставьте вилку адаптера в электрическую сеть, загорится световой индикатор базы.

#### **Зарядка аккумулятора**

- Полностью разряжайте аккумулятор каждые несколько месяцев и заново заряжайте.
- Перед первым включением, или если прибор не использовался в течение продолжительного времени, потребуется примерно 12 часов для зарядки аккумулятора; в дальнейшем это будет занимать примерно от 3 до 4 часов. Аккумулятор будет заряжаться на максимум после 2-3 циклов полной зарядки и разрядки.
- Если аккумулятор полностью разряжен, и прибор не может вернуться на подзарядку самостоятельно, необходимо поставить его на базу вручную.
- Как только заряд аккумулятора подойдет к концу, прибор самостоятельно направится к базе, где аккумулятор подзарядится автоматически. Для этого база должны быть подключена к электрической сети.
- Также прибор можно заряжать, подсоединив адаптер напрямую к прибору. Для этого вставьте шнур питания адаптера в разъем для адаптера на корпусе прибора и подключите адаптер к электросети.
- Когда прибор заряжается, световой индикатор зарядки горит оранжевым светом, когда прибор полностью заряжен – зеленым.

#### **Подготовка**

- Прибор не подходит для чистки длинноворсовых ковров.
- Перед началом работы уберите с пола все предметы, которые могут попасть внутрь прибора или мешать его движению.
- Убедитесь, что на пути прибора не встретятся провода, кабели, кисти занавесок, пакеты.
- Уберите все предметы, которые могут быть сбиты прибором (например, вазы, небольшие настольные лампы, декоративные элементы)
- Между двумя соседними объектами должно оставаться не менее 40 см пространства, чтобы прибор смог пройти между ними.

# 14. HYUNDAI

- Прибор может застрять под предметами мебели, если они имеют низкую посадку. Заблокируйте ему путь, например, горшком с цветком.

## Установка приложения

- Убедитесь, что ваш смартфон или планшет подключены к интернету 4G или Wi-Fi.
- Убедитесь, что ваш смартфон или планшет работают на операционной системе версии iOS 8.0 (или выше) или Android 4.4 (или выше).
- Убедитесь, что сигнал вашего роутера находится в диапазоне 2,4 ГГц.
- Убедитесь, что у вашего смартфона и робота-пылесоса включен сигнал WLAN.
- Убедитесь, что робот-пылесос полностью заряжен, база подключена к сети.
- Сканируйте смартфоном данный QR code, чтобы скачать и установить приложение “Smart Life”.



<https://smartapp.tuya.com/smartlife>

- Откройте приложение и создайте в нем нового пользователя.
- Добавьте устройство, для этого найдите иконку «Робот-пылесос».

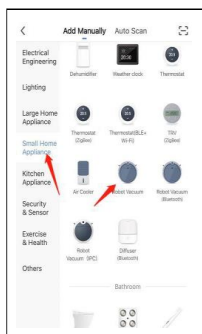
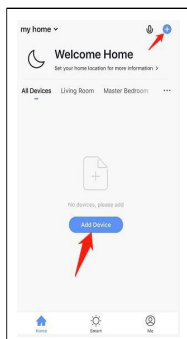

- Когда прибор находится в режиме ожидания, нажмите и удерживайте кнопку возврата на базу на приборе в течение 3 секунд.
- Когда прибор дважды издаст звуковой сигнал, отпустите ее. Световой индикатор начнет мигать при входе в режим настройки сети.





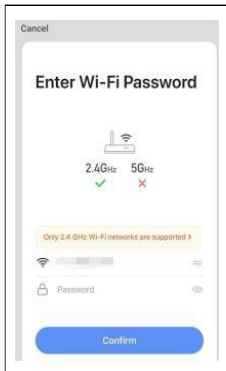

- Выберите вашу сеть WiFi и введите пароль.



- После успешного добавления пылесоса в приложение, вы можете управлять работой прибора с вашего смартфона.
- Если у вас возникли проблемы с установкой приложения или подключением прибора к приложению, обратитесь в раздел «Часто задаваемые вопросы» в приложении.

### Меню управления со смартфона.

- Кнопка включения/выключения 
- Нажмите данную кнопку, чтобы включить или выключить пылесос.
- Режим ожидания 
- Нажмите данную кнопку, чтобы перевести пылесос в режим ожидания.
- Автоматический режим 
- Нажмите данную кнопку. Прозвучит звуковой сигнал, пылесос начнет уборку в автоматическом режиме.
- Режим уборки по периметру помещения 
- В данном режиме прибор будет двигаться по периметру помещения.
- Режим точечной уборки 

## 16. HYUNDAI

- Используйте данный режим для более тщательной уборки конкретных участков помещения.



- Режим автоматической подзарядки
- Нажмите данную кнопку, прозвучит звуковой сигнал и пылесос отправится к базе для подзарядки.



- Режим ручной настройки
- Нажмите данную кнопку, чтобы управлять пылесосом вручную.



- Старт/Пауза
- Используйте данный режим, чтобы поставить прибор на паузу и возобновить работу.





- Кнопки направления
- Данные кнопки позволяют управлять движением пылесоса вручную. Для этого выберите нужное направление стрелок.



- Режим настройки начала уборки
- Нажмите кнопку "Добавить расписание", введите страницу расписания, чтобы установить время начала уборки.
- Выберите нужное время и сохраните его.
- Нажмите кнопку "Сохранить" в правом верхнем углу.
- Нажмите кнопку "V", чтобы отменить расписание.

### Работа

- Для начала работы нажмите и удерживайте кнопку включения  на приборе более 3 секунд, прибор автоматически включится и перейдет в режим ожидания. Если нажать кнопку включения еще раз, прибор начнет работу в автоматическом режиме.
- Если прибор не подключен к Wi-Fi роутеру в режиме ожидания более чем 5 минут, он автоматически выключится;
- Если прибор подключен к Wi-Fi роутеру, он автоматически не выключится, даже если он находится в режиме ожидания более 5 минут
- Чтобы выключить прибор принудительно, нажмите кнопку включения еще раз.
- Чтобы отправить прибор на базу для подзарядки, нажмите кнопку возвращения на базу  на приборе.

### Очистка и уход

- **ВНИМАНИЕ!** Любые действия по уходу можно производить только с выключенным прибором и отключенным от электрической сети!
- При необходимости протрите корпус влажной тканью.
- Промывать водой можно только ёмкость для сбора пыли. Сам прибор, фильтры, нельзя погружать в воду или любые другие жидкости. Перед тем как поставить на место ёмкость для сбора пыли убедитесь, что все части прибора сухие.
- Никакие части и аксессуары пылесоса не подходят для мытья в стиральной или посудомоечной машине!
- При чистке прибора не используйте коррозионные или абразивные средства. Они могут повредить поверхность.



## Чистка щёток

- Налипший на щётки мусор и намотавшиеся волосы необходимо время от времени удалять. Рекомендуется чистить их после 4-5 циклов работы.
- Выключите прибор. Бережно почистите вращающиеся щётки твёрдым концом кисти для чистки, которая прилагается в комплекте.

## Чистка ёмкости для сбора пыли

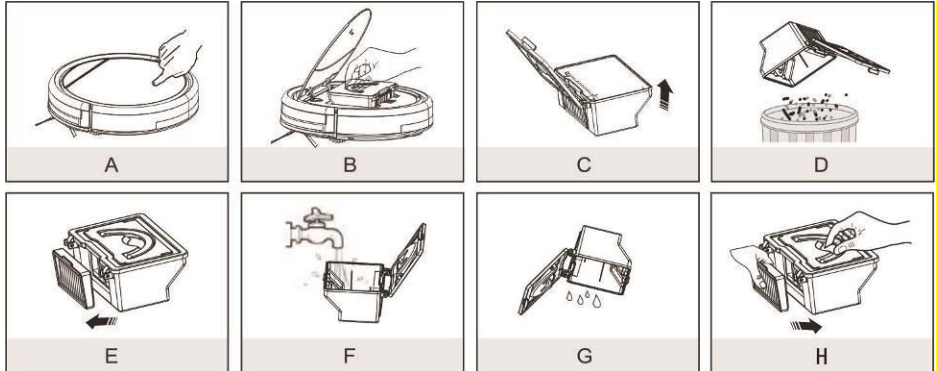

- Нажмите кнопку открытия крышки и извлеките контейнер для сбора пыли, держа его за ручку.
- Откройте контейнер и высыпьте содержимое в мусорное ведро.
- Извлеките фильтр, потянув его в сторону, очистите его от пыли и установите на место.
- Выньте HEPA фильтр с задней части емкости, почистите и установите на место.
- Установите контейнер в обратном порядке.

## Замена аккумулятора

- С помощью крестовой отвертки удалите болт с крышки отсека для аккумулятора, снимите крышку, и, потянув на себя, выньте аккумулятор.
- При установке нового аккумулятора соблюдайте обратную последовательность.
- Перед утилизацией прибора, выньте аккумулятор.

## Хранение

- Храните прибор и его аксессуары в прохладном сухом месте, вне доступа прямых солнечных лучей и вне доступа детей и животных.

## Решение проблем

### Не пытайтесь самостоятельно ремонтировать прибор!

Описание проблемы	Причина	Решение
Прибор не включается	Аккумулятор разряжен	Зарядить прибор перед его эксплуатацией
Повторяющееся движение назад или постоянная смена направления движения после того, как прибор начал работу	Датчики от падения загрязнены	Протрите нижнюю часть прибора
	Прозрачная часть датчика, отвечающая за избегание столкновений,	Протрите нижнюю часть прибора

# 18. HYUNDAI

	загрязнена	
Прибор работает малоэффективно, слышится громкий шум	Боковые щетки заблокированы или загрязнены	Почистите щётки и/или устраните причину повреждения
	Ёмкость для сбора пыли переполнена	Опустошите ёмкость для сбора пыли
	Фильтр заблокирован мусором/пылью	Почистите фильтр
Прибор не работает на выбранном режиме	Недостаточный заряд в батарее прибора приводит к тому, что он автоматически возвращается на подзарядку	Зарядить прибор перед эксплуатацией
Прибор падает	Датчики от падения загрязнены	Протрите нижнюю часть прибора
	Рабочий участок имеет отражающие поверхности или углубления меньше 8 см	Смените рабочий участок
Прибор не может обнаружить базу	Наличие препятствий на пути к базы	Удалите препятствия на пути к базы
	База не подключена к электрической сети	Подсоедините базу к розетке электрической сети
	Поврежден адаптер	Замените адаптер
	Повреждена база	Замените базу
	Поврежден аккумулятор прибора либо отсутствует	Замените аккумулятор прибора



Данный символ на изделии, упаковке и/или сопроводительной документации означает, что использованные электрические и электронные изделия не должны выбрасываться вместе с обычными бытовыми отходами. Их следует сдавать в специализированные пункты приема.



Данный символ на изделии, упаковке и/или сопроводительной документации означает, что аккумулятор или батарейка, используемые в данном

изделии, нельзя выбрасывать по окончании срока службы вместе с другими бытовыми отходами.

Для получения дополнительной информации о существующих системах сбора отходов обратитесь к местным органам власти.

Правильная утилизация поможет сберечь ценные ресурсы и предотвратить возможное негативное влияние на здоровье людей и состояние окружающей среды, которое может возникнуть в результате неправильного обращения с отходами.

KZ

## ПАЙДАЛАНУ ЖӨНІНДЕГІ НҰҚАУЛЫҚ

- Құрметті сатып алушы! HYUNDAI сауда таңбасының өнімін сатып алғаныңыз үшін және біздің компанияға сенім артқаныңыз үшін Сізге алғыс айтамыз. Іске пайдалану нұсқаулығында суреттелген техникалық талаптар орындалған жағдайда, HYUNDAI компаниясы өзінің өнімдерінің жоғары сапасы мен сенімді жұмысына кепілдік береді.
- HYUNDAI сауда таңбасының бұйымын тұрмыстық мұқтаждар шеңберінде пайдаланған және іске пайдалану нұсқаулығында келтірілген пайдалану ережелерін ұстанған кезде, бұйымның қызмет мерзімі бұйым тұтынушыға табыс етілген күннен бастап 2 (екі) жылды құрайды. Аталған шарттар орындалған жағдайда, бұйымның қызмет мерзімі өндіруші көрсеткен мерзімнен айтарлықтай асуы мүмкін екеніне өндіруші тұтынушылардың назарын аударады.

## ҚАУІПСІЗДІК ШАРАЛАРЫ

- Аспапты пайдаланған кезде бұзып алмас үшін, оны пайдаланар алдында осы нұсқаулықты зейін салып оқып шығыңыз. Дұрыс қолданбау бұйымның бұзылуына әкеліп соғуы, материалдық нұқсан келтіруі немесе пайдаланушының денсаулығына зиян келтіруі мүмкін.
- Аспапты іске пайдаланған кезде төмендегі сақтық шараларын ұстаныңыз:
- Алғаш рет іске қосар алдында бұйымда көрсетілген техникалық сипаттамаларының электр желісінің параметрлеріне сәйкес келетін-келмейтінін тексеріңіз.
- Тек тұрмыстық мақсаттарда ғана пайдалану керек. Құрылғы өнеркәсіптік мақсатта қолдануға арналмаған.
- Аспапты үй-жайдың сыртында және ылғал беткі қабаттарда пайдалануға болмайды.
- Аспапты жылу көздеріне (радиаторларға, жылытқыштарға және т.с.с.) жақын қоймаңыз және оны тура түскен күн сәулесінің астында ұзақ уақыт қалдырмаңыз, себебі бұл оның пластмасса бөлшектерінің пішінінің бұзылуына әкелуі мүмкін.
- Дене, жүйке не болмаса ақыл-ой кемістігі бар, немесе осы құрылғыны қауіпсіз пайдалану үшін тәжірибесі мен білімі жеткіліксіз адамдардың (соның ішінде балалардың) қауіпсіздігі үшін жауап беретін адам қадағаламаса немесе құрылғыны пайдалану бойынша нұсқау бермесе, олардың бұл құрылғыны қолдануына болмайды.
- Балалар құрылғымен ойнамауы үшін оларды үнемі қадағалап отыру керек.

## 20. HYUNDAI

- Сүзгісі орнатылмаған шаңсорғышты тоққа қоспаңыз.
- Аспапты өз бетіңізбен жөндеуге немесе қандай да бір бөлшектерін ауыстыруға әрекет жасамаңыз. Ақаулық анықталған жағдайда жақын жердегі Сервис орталығына хабарласыңыз.
- Егер бұйым біршама уақыт 0°C-тан төмен температурада тұрған болса, оны тоққа қосар алдында бөлме температурасында кем дегенде 2 сағат ұстау керек.
- Өндіруші бұйымның қауіпсіздігіне, жұмыс өнімділігі мен жұмыс мүмкіндіктеріне түбегейлі әсер етпейтін болмашы өзгерістерді оның құрылмасына қосымша ескертпестен енгізу құқығын өзінде қалдырады.
- Жасап шығарылған күні бұйымда және (немесе) қаптамасында, сондай-ақ ілеспе құжаттамада көрсетілген.
- Осы құрылғыны 0 °C және 40 °C аралығындағы температуралар аралығында пайдалану қажет.
- Шаңсорғыштың үстіне отыруға немесе қандай да бір заттарды қоюға тыйым салынады.
- Шаңсорғышты бензин сияқты жанғыш немесе тез тұтанатын сұйық заттарды жинап алу үшін қолдануға болмайды.
- Шаңсорғыш жұмыс істеп тұрғанда көшеге шығатын барлық есіктер жабық тұруы керек.
- Аккумуляторды зарядтауға арналған адаптер тек үй ішінде пайдалануға арналған.
- Егер адаптердің бауы немесе ашасы бүлінген болса, аккумуляторды зарядтауға тыйым салынады.
- Адаптердің ашасын немесе бауын су қолмен ұстауға болмайды.
- Егер құрылғы ұзақ уақыт бойы пайдаланылмайтын болса, оның ішінен аккумуляторды шығарып қойыңыз.
- Аккумулятордан қауіпсіздік техникасының талаптарын орындай отырып арылу қажет.

### **Аспаптың қолданылуы**

- Аспап үй-жайларды тұрмыстық шаңнан тазартуға арналған.

### **Алғаш рет пайдаланар алдында**

- Аспапты қораптан түгелдей алыңыз да, он орауыш материалдардан босатыңыз.
- Бүйір шөткелерін орнатыңыз.
- Зарядтауыш станцияны тоққа қосыңыз.
- Аккумуляторды зарядтаңыз.

### **Бүйір шөткелерді орнату**

- Аспапты еденге немесе үстелдің үстіне аяғын жоғары қаратып қойыңыз.
- R әрпі бар бүйір шөткені R әрпі бар тесікке орнатыңыз.
- L әрпі бар бүйір шөткені L әрпі бар тесікке орнатыңыз.
- Шөткелерді дұрыс орнатқан кезде сырт еткен дыбыс естілуге тиіс.

### **Зарядтау бекетін жалғау**

- Аккумулятор зарядтала алуы үшін аспаптағы зарядтау құрылғысының түйіспелері мен зарядтау бекеті әрқашан да таза болуы керек Бұл үшін оларды мезгіл-мезгіл құрғақ шүберекпен сүртіп отырыңыз.
- Зарядтау бекетін артқы жағын қабырғаға қаратып, таза тегіс еденге, розетканың жанына орнатыңыз. Аспаптың зарядтау бекетіне баратын жолында кедергілер болмауға тиіс. Зарядтау бекетінің алдында жиһаз бен басқа заттар жоқ 1.5-2 метр болс

кеңістік болуға тиіс. Зарядтау бекетінің артқы жағында шағылыстыратын заттар (мысалы, айналар) болмауы керек.

- Адаптерді зарядтау бекетіне жалғаңыз да, адаптердің ашасын электр желісіне қосыңыз.

#### **Аккумуляторды зарядтау**

- Бірнеше айда бір рет аккумулятордың зарядын толық тауысыңыз да, қайтадан зарядтаңыз.
- Алғаш рет тоққа қосар алдында немесе аспап ұзақ уақыт бойы пайдаланылмаған болса, аккумуляторды зарядтау үшін шамамен 12 сағат керек болады; одан кейін бұған шамамен 3 - 4 сағат уақыт кетеді. Аккумулятор ең көп дегенде толық зарядтау мен таусылудың толық 2-3 циклынан кейін зарядталатын болады.
- Егер аккумулятордың қуаты түгелдей таусылса, ал аспап зарядталу үшін өз бетімен қайтып орала алмаса, оны зарядтау бекетіне қолдан орнату қажет.
- Аккумулятордың заряды таусылуға айналған бетте аспап зарядтау бекетіне өзі бет алады да, сол жерде аккумулятор автоматты түрде зарядталады. Бұл үшін зарядтау бекеті электр желісіне жалғаулы болуы керек.
- Сондай-ақ, құрылғыны адаптерді тікелей құрылғыға қосу арқылы зарядтауға болады.

#### **Жұмысы**

##### **Дайындау**

- Аспап ұзын түкті кілемдерді тазалауға жарамайды.
- Жұмысқа кірісер алдында аспаптың ішіне түсіп кетуі немесе оның қозғалысына кедергі келтіруі мүмкін барлық заттарды еденнен алып тастаңыз.
- Аспаптың жолында сым, кабель, перде шашақтарының, қапшықтардың кездеспейтініне көз жеткізіңіз.
- Аспап қағып кетуі мүмкін барлық заттарды (мысалы, ваза, шағын үстел шамдары, безендіргіш элементтер) жинап тастаңыз.
- Көршілес екі заттың арасынан аспап өтіп кете алуы үшін олардың арасында кем дегенде 40 см орын қалуға тиіс.
- Егер жиһаздың асты өте төмен болса, аспап олардың астында кептеліп қалуы мүмкін. Оның жолына тосқауыл, мысалы, гүл егілген құмыраны қойыңыз.

##### **Қосымшаны орнату**

- Сіздің смартфоньыңыз немесе планшетіңіз 4G Wi-Fi интернетіне қосылғанына көз жеткізіңіз.
- Сіздің смартфоньыңыз немесе планшетіңіз iOS 8.0 (не жоғары) немесе Android 4.4 (не жоғары) нұсқасындағы операциялық жүйемен жұмыс істейтініне көз жеткізіңіз.
- Сіздің роутеріңіздің сигналы 2,4 ГГц диапазонында екеніне көз жеткізіңіз.
- Сіздің смартфоньыңызда және робот-шаңсорғышта WLAN сигналының іске қосылғанына көз жеткізіңіз.
- Робот-шаңсорғыш толық зарядталғанына, базаның желіге қосылғанына көз жеткізіңіз.
- “Smart Life” қосымшасын жүктеп, орнату үшін смартфонмен төмендегі QR code сканерлеңіз.

## 22. HYUNDAI



<https://smartapp.tuya.com/smartlife>

- Қосымшаны ашыңыз және онда жаңа пайдаланушыны тіркеңіз.
- Құрылғыны қосыңыз, ол үшін «Робот-шаңсорғыш» белгішесін табыңыз.

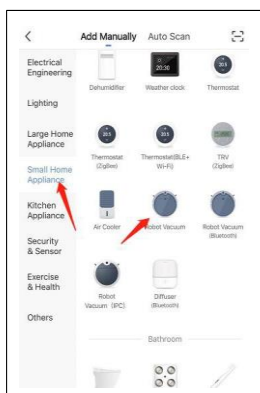
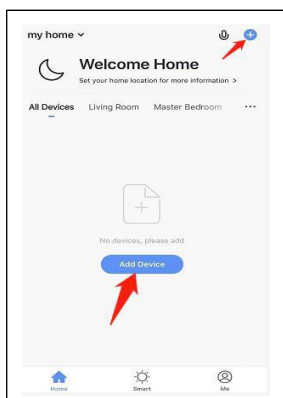

- Шаңсорғышта іске қосу батырмасын 3 секунд бойы басып, ұстап тұрыңыз, аспап іске қосылғанда, оны жіберіңіз. Шаңсорғыш іске қосылған кезде дыбыстық сигнал шығып, жарық индикаторы жанады.





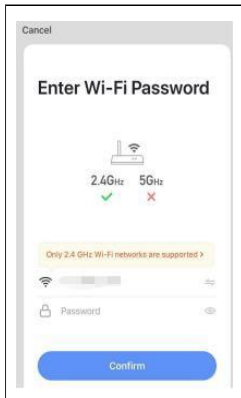





- Өзіңіздің WiFi желіңізді таңдап алыңыз және құпиясөзді енгізіңіз.



- Шаңсорғышты қосымшаға сәтті қосқаннан кейін, сіз өзіңіздің телефоныңыздан аспапты басқара аласыз.
- Егер сізде қосымшаны орнату немесе аспапты қосымшаға қосу бойынша қиындықтар туындаса, қосымшадағы «Жіі қойылатын сұрақтар» тарауын қараңыз.

### Смартфоннан басқару мәзірі.

- Іске қосу/сөндіру батырмасы 
- Шаңсорғышты іске қосу немесе сөндіру үшін осы батырманы басыңыз.
- Күту режимі 
- Шаңсорғышты күту режиміне ауыстыру үшін осы батырманы басыңыз.
- Автоматты режим 
- Осы батырманы басыңыз. Дыбыстық сигнал шығады, шаңсорғыш жинауды автоматты түрде бастайды.
- Үй-жайдың периметрі бойымен жинау режимі 
- Бұл режимде аспап үй-жайдың периметрі бойымен қозғалатын болады.
- Нүктелі жинау режимі 
- Бұл режимді үй-жайдың нақты жерлерін неғұрлым мұқият жинау үшін пайдаланыңыз.
- Автоматты зарядталу режимі 
- Бұл батырманы басыңыз, дыбыстық сигнал шығады және шаңсорғыш зарядталу үшін базаға оралады.
- Қолмен теңшеу батырмасы 
- Шаңсорғышты қолмен басқару үшін осы батырманы басыңыз.
- Старт/Пауза 

## 24. HYUNDAI

- Аспапты паузаға қойып, жұмысты қайта жалғастыру үшін осы режимді пайдаланыңыз.





- Бағыттау батырмасы
- Бұл батырмалар шаңсорғыш қозғалысын қолмен басқаруға мүмкіндік береді. Ол үшін нұсқардың тиісті бағытын таңдаңыз.



- Жинауды бастауды теңшеу режимі
- «Кестені қосу» батырмасын басыңыз, жинауды бастау уақытын орнату үшін кесте парағын енгізіңіз.
- Қажетті уақытты таңдаңыз және оны сақтаңыз.
- Жоғарғы оң жақ бұрышта «Сақтау» батырмасын басыңыз.
- Кестені жою үшін, "v" батырмасын басыңыз.

### Жұмысы

- Жұмысты бастау үшін аспаптағы  іске қосу батырмасын басыңыз, аспап автоматты түрде іске қосылады және күту режиміне көшеді. Егер батырманы 3 секундтан артық басып тұрсаңыз, аспап жұмысты автоматты режимде бастайды.
- Егер аспап күту режимінде 5 минуттан артық тұрса, ол автоматты түрде сөнеді.
- Аспапты мәжбүрлеп іске қосу үшін іске қосу батырмасын тағы бір рет басыңыз.
- Аспапты зарядталуға базаға жіберу үшін аспаптағы  базаға оралу батырмасын басыңыз.

### Белгілі бір аймақты жинауға арналған магнит шектегіш

- Шаңсорғыш жиналуы қажет емес аймаққа кірмес үшін магнит шектегішті бөлменің табалдырығына немесе жинауды керек етпейтін учаскенің алдына қоюға болады.

### Тазалау және күтіп ұстау

- ЕСКЕРТУ! Аспапты күтіп ұстау бойынша кез келген жұмысты тек ол өшірулі және электр желісінен ажыратулы тұрғанда ғана іске асыруға болады!
- Қажет болған жағдайда корпусын дымқыл шүберекпен сүртіңіз.
- Тек шаң жинауға арналған сауытты ғана суға жууға болады. Аспаптың өзін, сүзгілерді, суға немесе кез келген басқа сұйықтыққа матыруға болмайды. Шаң жинауға арналған сауытты орнына қоюядан бұрын аспаптың барлық бөліктерінің құрғақ екеніне көз жеткізіңіз.
- Шаңсорғыштың ешқандай бөлшектері мен керек-жарақтары кір жуғыш немесе ыдыс жуғыш машинада жууға жарамайды!
- Аспапты тазалаған кезде жеміргіш немесе түрпілі құралдарды пайдалануға болмайды. Олар оның беткі қабатын бүлдіруі мүмкін.



## Шаң жинауға арналған ыдысты тазалау

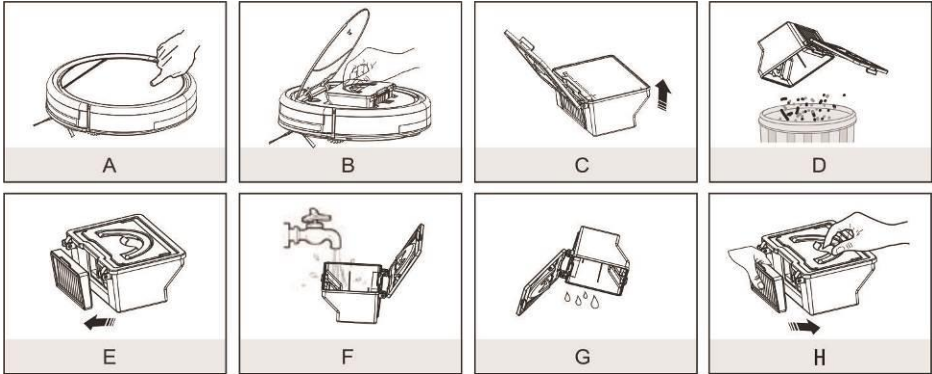

- Қақпаны ашу батырмасын басыңыз және тұтқасынан ұстай отырып, шаң жинауға арналған контейнерді алып шығыңыз.
- Контейнерді ашыңыз және ішіндегісін қоқыс шелегіне төгіңіз.
- Сүзгіні алыңыз, ол үшін оны бір жаққа қарай тартыңыз, шаң-тозаңнан тазалаңыз және орнына салыңыз
- Контейнерді кері тәртіппен қайта орнына салыңыз.

## Шөткелерді тазалау

- Шөткеге жабысып қалған қоқыс пен оратылып қалған шашты мезгіл-мезгіл алып тастап отыру қажет. Оларды 4-5 жұмыс циклынан кейін тазалап отыру ұсынылады.
- Аспапты өшіріңіз. Айналмалы шөткелерді тазалауға арналған жаққыштың қатты ұшымен ақырындап тазалаңыз, жаққыш жинаққа кіреді.

## Шаң жинауға арналған сауытты тазалау

- Шаңсорғыштың қақпағын ашыңыз да, шаң жинауға арналған сауыттың тұтқасынан ұстап, оны аспаптың корпусынан суырып алыңыз.
- Сауыттың бүйір жағында тұрған HEPA сүзгіні шығарып алыңыз.
- Шаң жинауға арналған сауытты ашыңыз да, сауыттың ішінде тұрған ішкі сүзгіні шығарып алыңыз.
- Сауыттағы барлық қоқысты қоқыс шелегіне сілкіп түсіріңіз.
- Тазалауды аяқтағаннан кейін аспаптың барлық бөліктерін кері ретпен орнына салыңыз.

## Батареяларды ауыстыру:

- Айқас ұшты бұрағыштың көмегімен батареяға арналған ұяның қақпағындағы болтты алыңыз да, қақпағын алып, батареяны өзіңізге қарай тартып шығарыңыз.

Жаңа батареяны орнатқан кезде қадамдарды кері ретпен орындаңыз.

## Сақталуы

- Аспапты және оның керек-жарақтарын салқын әрі құрғақ, күн саәулесі тура түспейтін жерде, сондай-ақ балалар мен үй жануарлары жете алмайтын жерде сақтау керек.

# 26. HYUNDAI

## Ақайлықтарды шешу

### Аспапты өз бетіңізбен жөндеуге әрекет жасамаңыз!

Ақаулықтың сипаттамасы	Себебі	Шешімі
Аспап іске қосылмайды	Батареяның қуаты жоқ	Аспапты іске пайдаланардан бұрын оны зарядтау
Аспап жұмыс істей бастағаннан кейін қайта-қайта артқа жүреді немесе қозғалу бағытын үздіксіз өзгерте береді	Сенсордың құлаудан қорғайтын мөлдір бөлігі кірлеген	Сенсордың құлаудан қорғайтын мөлдір бөлігін сүртіңіз
	Сенсордың қақтысығуға жол бермейтін мөлдір бөлігі кірлеген	Сенсордың қақтысығуға жол бермейтін мөлдір бөлігін сүртіңіз
Аспап тиімсіз жұмыс істейді, қатты шуыл естіледі	Айналатын шөтке немесе бүйір шөтке кептеліп қалған немесе бүлінген	Шөткелерді тазалаңыз және (немесе) бүліну себебін жойыңыз
	Шаң жинауға арналған сауыт толып кеткен	Шаң жинауға арналған сауытты босатыңыз
	Сүзгіні қоқыс немесе шаң бітеп тастаған	Сүзгіні тазалаңыз
Аспап таңдалған режимде жұмыс істемейді	Аспаптың батареясының жеткіліксіз заряды оның қосымша зарядталу үшін автоматты түрде оралуына әкеледі	Аспапты іске пайдаланардан бұрын зарядтау
Аспап құлай береді	Сенсордың құлаудан қорғайтын мөлдір бөлігі кірлеген	Сенсордың құлаудан қорғайтын мөлдір бөлігін сүртіңіз
	Аспап жұмыс істейтін алаңның беткі қабаты жарықты шағылыстырады немесе баспалдақтың немесе ойықтың астыңғы аралығы 8 см-ден кем	Жұмыс алаңын ауыстырыңыз
Аспап зарядтау станциясын таба алмайды	Зарядтау станциясына барар жолда кедергілер бар	Зарядтау станциясына барар жолдағы кедергілерді алып

		тастаңыз
	Зарядтау станциясы электр желісіне жалғанбаған	Зарядтау станциясын электр желісінің розеткасына жалғаңыз
	Адаптер бұзылған	Адаптерді ауыстырыңыз
	Зарядтау станциясы бұзылған	Зарядтау станциясын ауыстырыңыз
	Аспаптың батареясы бұзылған немесе ол жоқ	Аспаптың батареясын ауыстырыңыз



Өнімдегі, қораптағы және/немесе қосымша құжаттағы осындай белгі қолданылған электрлік және электрондық бұйымдар кәдімгі тұрмыстық қалдықтармен бірге шығарылмауы керек дегенді білдіреді. Оларды арнайы қабылдау бөлімшелеріне өткізу қажет.



Өнім, орам және/немесе қосымша құжатта бар осы бұйымда пайдаланылатын аккумулятор немесе батарея әдеттегі тұрмыстық қалдықтармен бірге шығарылмауы тиіс.

Қалдықтарды жинау жүйелері туралы қосымша мәліметтер алу үшін жергілікті басқару органдарына хабарласыңыз.

Қалдықтарды дұрыс кәдеге жарату бағалы ресурстарды сақтауға және қалдықтарды дұрыс шығармау салдарынан адамның денсаулығына және қоршаған ортаға келетін теріс әсерлердің алдын алуға көмектеседі.

# HYUNDAI

## EAC

[www.hyundai-home.ru](http://www.hyundai-home.ru)

Изготовитель: «Хоум Электроникс Лимитед», Китай  
Manufactured/Distributed by Home Electronics Limited, China

Delivery and after service shall only be covered  
within Russian Federation, Republic of Belarus  
and Republic of Kazakhstan

Licensed by Hyundai Corporation Holdings, Korea  
Made in China