

REDMOND

Electric Kettle
RK-G176-E



User manual

GBR	4
FRA	9
DEU	14
NLD	19
ITA	24
ESP	29
PRT	34
DNK	39
NOR	44
SWE	49
FIN	54
LTU	58
LVA	63

EST	68
ROU	73
HUN	78
BGR	83
HRV	89
SVK	93
CZE	98
POL	103
RUS	108
GRE	113
TUR	119
UKR	125
KAZ	130

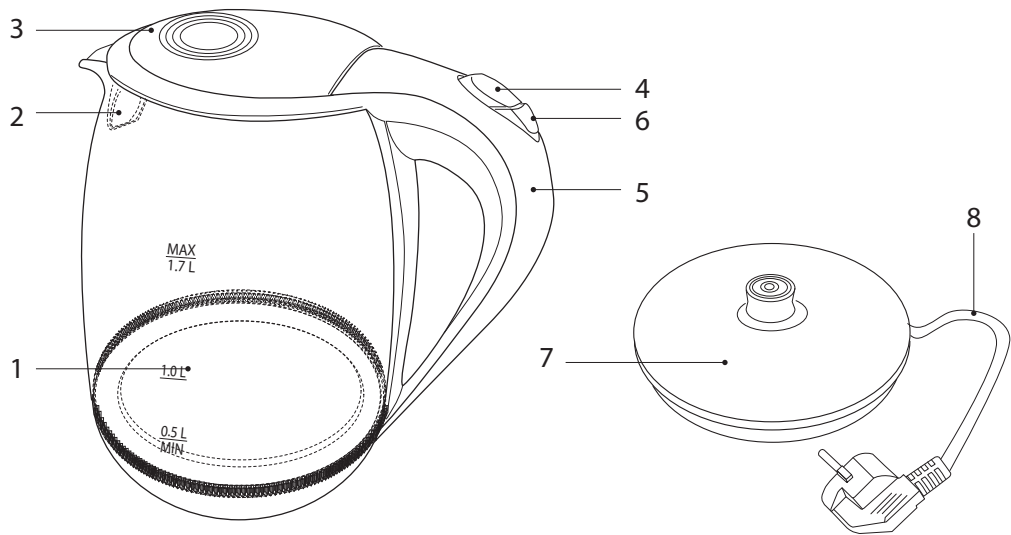



Carefully read all instructions before operating the unit and save them for future reference. By carefully following these instructions you can considerably prolong the service life of your appliance.

The safety measures and instructions contained in this manual do not cover all possible situations that may arise during the operation of the appliance. When operating the device the user should be guided by common sense, be cautious and attentive.

IMPORTANT SAFEGUARDS

- The manufacturer is not responsible for injuries caused by failure to comply with the safety requirements and operation rules of the appliance.
- This appliance is intended to be used for nonindustrial use in household and similar spheres of application: staff kitchen areas in shops, offices and other working environments, farm houses, by clients in hotels, motels and other residential environments. Industrial application or any other misuse will be regarded as violation of proper service conditions. Should this happen, manufacturer is not responsible for possible consequences.
- Before plugging in the appliance ensure that the circuit voltage matches operating voltage of the

appliance (see technical specifications or manufacturer's plate on the appliance).

- Use an extension cord designed for the power consumption of the appliance as the parameter mismatch may result in a short circuit or fire outbreak.
 - Use only earthed electric sockets as this is an obligatory safety requirement. Use an earthed extension cord as well.
 - Unplug the appliance after use, while cleaning or moving. Remove the power cord with dry hands holding it by the plug, not cord.
- STOP** *CAUTION! Appliance runs hot while operating. Do not touch the housing while the kettle is operating. Do not lean over the appliance when the lid is on to avoid scalds.*
- Use the appliance for its intended purpose only. Otherwise it will be considered as misuse.
 - Kettle may be used only with a specially designed base (included).

- Do not place the cord in doorframes or by heat sources. Do not twist or bend the power cord, ensure that it is not in contact with sharp objects, corners and edges of furniture.

STOP *REMEMBER! Accidental damage to the power cord may cause electric shock or breakdown not covered by the terms of warranty. Promptly contact the service centre to have the damaged power cord replaced. Do not place the appliance on soft, unstable surface.*

- Do not put the kettle on temperature-sensitive surface, do not cover the appliance while it is in operation as it may result in a fault or breakdown of the appliance.
- Do not use the appliance outdoors as ingress of moisture or foreign objects inside the housing can result in damage.
- Before cleaning the appliance ensure that it is unplugged and has cooled down. Follow the instructions while cleaning the device.

STOP *DO NOT immerse the appliance in water or keep in running water!*

- This appliance can be used by children aged from 8 years and above and persons with reduced physical, sensory or mental capabilities or lack of experience and knowledge if they have been given supervision or instruction concerning use of the appliance in a safe way and understand the hazards involved. Children shall not play with the appliance. Keep the appliance and its cord out of reach of children aged less than 8 years. Cleaning and user maintenance shall not be made by children without supervision.
- Keep the packaging (film, foam plastic and other) out of reach of children as they may choke on them.
- No modifications or adjustments to the product are allowed. All service and repair works should be carried out by an authorized service centre. Failure to do so may result in device and property damage or injury.

STOP *CAUTION! Do not use the appliance in case any breakdown has been noticed.*

Technical specifications

Model.....	RK-G176-E
Power.....	1850-2200 W
Voltage.....	220-240 V, 50/60 Hz
Electrical safety.....	class I
Capacity.....	1.7 L
Housing material.....	heat-resistant glass, stainless steel
Descale filter.....	available
Auto-off.....	available
Boil-dry shut-off.....	available
Disc heating element.....	available
Inner illumination.....	available
Rotation on the base.....	360°
Power cord storage.....	available
Power cord length.....	0.75 m
Overall dimensions.....	211 × 160 × 250 mm
Net weight.....	1.1 kg ± 3%

Package includes

Electric kettle.....	1 pc.
Kettle base.....	1 pc.
User manual.....	1 pc.
Service booklet.....	1 pc.

In accordance with the policy of continuous improvement, the manufacturer reserves the right to make any modifications to design, packaging arrangement, or technical specifications of the product without prior notice.

Model configuration (scheme A1, p. 3)

- | | |
|---|-------------------------------|
| 1. Glass housing with water level graduated scale | 6. I/O button |
| 2. Descale filter | 7. Base with recess for cable |
| 3. Lid | 8. Power cord |
| 4. Lid release button | |
| 5. Handle | |

I. PRIOR TO FIRST USE

Carefully take the appliance and its detachable parts out of the package. Remove all wrapping materials and stickers except for the serial number identification sticker.

-  *Keep all warning labels and the serial number identification label located on the housing! After the appliance transportation or storage at low temperature keep it at room temperature for at least two hours before plugging in.*

Wipe the base of the appliance with a damp cloth, then let it dry. You may notice foreign smell when using the appliance for the first time. This does not mean its malfunction.

-  *You are advised to boil water in the kettle a few times before the first use to get foreign smell out and disinfect the appliance*

II. OPERATING THE APPLIANCE

- Fix the kettle with the base to the solid even dry horizontal surface. Ensure the escaping steam does not fall on wallpaper, decorative coats, electric units and other items, which can be damaged by steam and high temperature.
 - Unwind the power cord to the desired length. Put the excessive part into the compartment located on the base bottom. If necessary use the extender of a suitable power (no less than 2.5 kW).
 - Remove the kettle from the base. Press the lid release button.
 - Pour water into the kettle, water level should be between the MIN and MAX points on the scale. If water level is higher than MAX point, the boiling water may be splashed. In case of water undersupply the appliance may be switched off in advance.
-  *ATTENTION! The unit is meant only for water heating and boiling.*
- Close the kettle lid, press the lock button and set the kettle to the base. The appliance will be operated only if it is properly fixed.
 - Ensure that the kettle is off (I/O button on the handle is in 0 position).
 - Plug in the appliance.
 - Press I/O button on the kettle handle. Blue inner illumination will be on, the appliance will start operating.
 - After water comes to a boil indication will go out. The appliance will switch to the standby mode.
 - To switch off the appliance press I/O button in 0 position.



CAUTION! In case you take the kettle off the base without switching it off, inner illumination will be off, while I/O button will remain in 1 position. The kettle will resume operation once you have placed it on the base. You are advised to switch off the appliance every time you take it off pressing I/O button in 0 position.

- Once you have finished, unplug the device.

Safety system

- The kettle is supplied with an automatic shut-off system upon boiling.
- In case of water shortage the automatic overheat protection turns off the kettle. Wait till the appliance is cooled, thereafter it will be ready for operation.

III. CLEANING AND MAINTENANCE



CAUTION! Before cleaning the kettle or the kettle base unplug the appliance, drain water and let the unit cool down.

Regularly clean the kettle housing and wipe the base with a damp cloth. Let the kettle and kettle base dry thoroughly before use.



DO NOT immerse the base of the appliance in water or keep in running water!

DO NOT use coarse tissues or sponges, abrasive pastes for cleaning. It is also not recommended to use any chemically aggressive or other substances, not recommended for use with items which contact with food.

While in operation scale deposits may form on both the heating element and the housing inner walls of the appliance depending on water type being used. Use special nonabrasive cleaning substances for kitchen utensils and appliances.

- Let the kettle cool down before cleaning.
- Follow the product cleaning and application instructions.
- Thoroughly wash the kettle with water after cleaning.
- Wipe the appliance with a damp cloth.



CAUTION! Before use ensure that electric contacts of the appliance are dry.

Before repeated operation or storage completely dry all parts of the appliance. Store the assembled appliance in a dry, ventilated place away from heating appliances and direct sunlight.

During transportation and storage, do not expose the device to mechanical stress, that may lead to damage of the device and/or violation of the package integrity.

Keep the device package away from water and other liquids.

IV. BEFORE CONTACTING SERVICE CENTRE

Problem	Possible cause	Solution
Kettle does not switch on (inner illumination is off)	No electric power supply	Connect the appliance to a properly working electric socket
Early switch-off	There is scale on the heating element	Descalate the heating element (see 'Cleaning and Maintenance')
Kettle switches off in a few seconds	There is no water in the kettle, boil-dry protection system has gone off	Unplug the appliance, let it cool down. Fill the kettle up above MIN (0.5 L) mark



In case you didn't manage to eliminate the defects, please, refer to the authorized service centre.

V. PRODUCT WARRANTY

We warrant this product to be free from defects for a period of 2 years from the date of purchase. If the appliance fails to operate properly within the warranty period and is found to be defective in material or workmanship, we will repair or replace it free of charge. This warranty comes into force only in case an original warranty service coupon with a serial article number and an accurate impress of the company of the seller proves the purchase date. This limited warranty does not cover damage caused by the failure to use this product for its normal purpose or in accordance with the instructions on the proper use and maintenance of the product, or any kind of repair works. Do not try to disassemble the appliance and keep all package contents. This warranty does not cover normal wear of the appliance and its parts (filters, bulbs, non-stick coating, gaskets, etc.). Service life and the applicable product warranty period start on the date of purchase or the date of manufacture (if the purchase date cannot be established).

You can determine manufacture date by serial number, located on the identification label on the housing of the appliance. The serial number consists of 13 digits. 6th and 7th digits of the serial number identify the month, 8th digit the year of manufacture.

Service life of the product, established by the manufacturer is 3 years from the date of purchase, provided that the appliance is used and maintained in accordance with the user manual and applicable technical standards.

Environmentally friendly disposal (WEEE)



The packaging, user manual and the device itself shall be taken to the applicable collection point for the recycling of electrical and electronic equipment. Do not throw away the electronic waste to help protect the environment.

Old appliances must not be disposed with other household waste but must be collected separately. Municipal disposal of recyclable wastes is free of charge. The owners of old appliances are required to bring it to a waste facility centre. With this little extra effort, you can help to ensure that valuable raw materials are recycled and pollutants are treated as appropriate.

This appliance is labelled in accordance with European Directive 2012/19/EU – concerning used electrical and electronic appliances (waste electrical and electronic equipment WEEE).

The guideline determines the framework for the return and recycling of used appliances as applicable throughout the EU.



Avant d'utiliser le présent produit veuillez lire attentivement son Manuel d'utilisation et gardez-le à titre de livre de référence. L'utilisation régulière de l'appareil prolonge considérablement sa durée de vie.

Consignes de sécurité et les instructions contenues dans ce manuel ne couvrent pas toutes les situations possibles pouvant survenir pendant le fonctionnement de l'appareil. Durant le travail avec l'appareil, l'utilisateur doit être guidé par le bon sens, soyez prudent et attentif.

MESURES DE SECURITE

- Le producteur n'est pas tenu responsable pour les dégâts causés suite au non-respect des impératifs concernant les mesures de sécurité et les règles d'exploitation du produit.
- Le présent appareil est destiné à une utilisation domestique dans des appartements, résidences secondaires, chambres d'hôtel, locaux utilitaires des magasins et des bureaux, ou dans d'autres conditions similaires dans le cadre de l'exploitation non industrielle. L'usage de l'appareil d'une manière industrielle ou toute autre utilisation à affectation indéterminée est considéré comme le manquement aux conditions de son exploitation en bon ordre. Dans ce cas-là le producteur n'est pas tenu responsable en matière des conséquences éventuelles.

- Avant de brancher l'appareil au réseau électrique veuillez vérifier si la tension du réseau correspond à la tension nominale d'alimentation de l'appareil (voir les caractéristiques techniques ou la plaquette d'usine du produit).
 - Utilisez une rallonge correspondante à la puissance de l'appareil – la discordance des paramètres pouvant entraîner un court-circuit brusque ou une inflammation de câble.
 - Ne branchez cet appareil qu'aux prises avec mise à terre – c'est un impératif obligatoire dans le cadre de la protection contre électrocution. Si vous utilisez une rallonge vérifiez si celle-ci possède une mise à terre.
 - Déconnectez l'appareil de la prise électrique après l'utilisation, ainsi qu'en cas de nettoyage ou de déplacement. Retirez le fil électrique avec les mains sèches, en le tenant par le contact en non pas par le fil.
- STOP ATTENTION !** Au cours de fonctionnement l'appareil se réchauffe ! Soyez vigilants ! Ne touchez pas le corps de l'appareil avec les mains pendant que

ce dernier fonctionne. Afin d'éviter des brûlures occasionnées par la vapeur chaude, ne vous inclinez pas par-dessus de l'appareil avec le couvercle soulevé.

- N'utilisez cet appareil que selon sa propre destination. L'utilisation de l'appareil dans les objectifs différents de ceux indiqués dans ce Manuel d'utilisation est une infraction aux règles d'exploitation.
- Vous ne pouvez pas utiliser cette bouilloire avec un socle autre que celui faisant partie des ses composants.
- Ne tirez jamais le cordon dans des baies des portes ou près des sources de chaleur. Surveillez que le cordon ne soit forcé, ni plié, qu'il ne touche pas aux objets pointus, aux coins et aux bords des meubles.

STOP *RAPPEL : la détérioration occasionnée du cordon électrique peut entraîner des défauts n'entrant pas dans le champ d'application des conditions de garantie, ainsi que des accidents électriques. Le cordon détérioré demande d'être remplacé d'urgence par le Centre de service agréé.*

- Ne posez pas l'appareil avec la verseuse sur la surface molle non résistante à la chaleur, ne le couvrez pas pendant le fonctionnement afin de ne pas entraîner les dérangements de l'appareil et sa panne.
 - Il est défendu d'utiliser cet appareil en plein air – l'humidité d'air dans ses contacts et des objets étrangers à l'intérieur de l'appareil peuvent entraîner les détériorations significantes.
 - Avant de procéder au nettoyage de l'appareil soyez certains que ce dernier est débranché du réseau électrique et s'est refroidi complètement. Suivez strictement les instructions relatives au nettoyage de l'appareil.
- STOP** *IL EST DÉFENDU de mettre le corps de l'appareil dans l'eau !*
- Cet appareil peut être utilisé par des enfants de 8 ans et plus, ainsi que par des personnes dont les capacités physiques ou mentales sont réduites ou des personnes sans expérience ou sans connaissance, uniquement si elles ont pu bénéficier d'une surveillance ou d'une instruction préalables concernant

l'utilisation de l'appareil. Garder l'appareil et son cordon d'alimentation hors de la portée des enfants âgés de moins de 8 ans. Il est nécessaire de surveiller les enfants pour s'assurer qu'ils ne jouent pas avec l'appareil ou ses accessoires. Le nettoyage et l'entretien de l'appareil ne doivent pas être effectués par des enfants sans la surveillance d'un adulte.

- L'éntoilage (film, mousse etc.) présente un danger éventuel pour des enfants. Un risque de l'étouffement ! Gardez l'éntoilage en endroit inaccessible pour des enfants.
- La réparation de l'appareil réalisée par ses propres soins ou des modifications quelconques de sa structure sont interdites. Tous les travaux de maintenance sont à exécuter par le Centre de service agréé. Un travail incompétent peut entraîner une panne de l'appareil, des accidents ou la détérioration des biens.

STOP **ATTENTION ! Il est défendu d'utiliser cet appareil en cas des détériorations quelconques.**

Caractéristiques techniques

Modèle	RK-G176-E
Puissance	1850-2200 W
Tension	220-240 V, 50/60 Hz
Protection électrique	classe I
Volume	1,7 l
Matière du corps	verre réfractaire, acier inoxydable
Filtre protecteur contre le tartre	oui
Déclenchement automatique dès l'ébullition	oui
Déclenchement automatique à l'absence d'eau	oui
Conducteur chauffant à disque	oui
Illumination intérieure de la verseuse	oui
Mouvement rotatif du socle	360°
Range-cordon	oui
Longueur du cordon	0,75 m
Dimensions	211 × 160 × 250 mm
Poids net	1,1 kg ± 3%

Composants

Bouilloire électrique	1 pièce
Socle de bouilloire	1 pièce
Manuel d'utilisation	1 pièce
Carnet de service	1 pièce

Le producteur a le droit de modifier le design, les composants, ainsi que les caractéristiques techniques du produit en vue de son perfectionnement sans la notification préalable relative à telles modifications.

Structure de bouilloire (schéma A1, p. 3)

1. Verseuse avec repère de niveau d'eau
2. Filtre protecteur contre le tartre
3. Couvrecl
4. Bouton de déverrouillage du couvercle
5. Poignée
6. Interrupteur marche-arrêt (I/O)
7. Socle avec compartiment de rangement du cordon
8. Cordon

I. AVANT DE PROCEDER A L'UTILISATION

Sortez l'appareil avec précaution, éliminez tous les entoilages et les étiquettes publicitaires. Gardez sur place toutes les étiquettes prémonitoires, les étiquettes-indicateurs (si elles sont présentes) et la plaque avec le numéro de série de l'appareil fixée sur son boîtier !



Laissez impérativement à leurs places les autocollants d'avertissement, d'indication, s'ils y a lieu, et la plaque portant le numéro de série du Mixeur sur le corps de celui-ci! Après le transport ou la conservation de l'appareil dans des conditions de basses températures il est nécessaire de le laisser à la température ambiante au moins 2 heures avant le démarrage prévu.

Essayez le corps de l'appareil à l'aide d'un linge humide, laissez-le sécher à fond. L'odeur étrangère apparue à la première utilisation n'est pas une conséquence de la panne de l'appareil.



Avant de procéder à l'utilisation il est conseillé par le producteur de faire bouillir l'eau dans la bouilloire, afin d'éliminer des odeurs éventuelles et de désinfecter l'appareil.

II. EXPLOITATION DE L'APPAREIL

1. Posez votre appareil sur la surface horizontale, plane et stable. Veillez à ce qu'au moment d'ébullition la vapeur chaude ne touche pas aux papiers peints, appareils électroniques et d'autres objets qui pourraient souffrir d'humidité et de température élevée.
2. Dérouler le cordon d'alimentation à la longueur souhaitée et placer la partie restante dans le compartiment de rangement, sous le socle. Si nécessaire, utiliser une rallonge électrique d'une puissance correspondante (pas moins de 2,5 kW).
3. Retirez la bouilloire du socle. Pour ouvrir, appuyez sur le bouton du couvercle de l'appareil.
4. Remplissez la bouilloire de l'eau froide. Le niveau d'eau dans la bouilloire ne doit pas dépasser les repères MIN et MAX, indiqués sur la verseuse. Si le niveau d'eau est supérieur à la mention maximum, l'eau bouillante peut cracher au moment de l'ébullition. S'il n'y a pas suffisamment d'eau, le déclenchement prématuré de l'appareil est éventuellement possible.



ATTENTION ! La seule fonction de cet appareil est de chauffer et faire bouillir l'eau.

5. Fermez le couvercle de bouilloire. Posez la bouilloire sur son socle chauffant. L'appareil fonctionne uniquement en cas de position correcte.

6. Vérifiez si la bouilloire est débranchée (l'interrupteur I/O sur la poignée de l'appareil se trouve en position 0).
7. Mettez la fiche de bouilloire dans une prise.
8. Appuyez sur l'interrupteur I/O, situé sur la poignée de l'appareil. L'illumination de la verseuse s'allume, la bouilloire commence à fonctionner.
9. La bouilloire se débranche automatiquement dès que l'eau est bouillie. L'illumination sera éteinte.
10. Pour interrompre le processus de chauffe il suffit d'appuyer sur l'interrupteur situé sur la poignée I/O et transposer celui-ci en position 0.
11. Débranchez l'appareil du réseau électrique après l'usage.



ATTENTION ! Dans le cas où au cours de chauffe vous retirez la bouilloire du socle sans qu'elle soit débranchée, l'illumination s'éteint, mais l'interrupteur I/O reste branché (1). Si vous remettez votre bouilloire sur le socle chauffant, le processus de chauffe se poursuivra. N'oubliez pas de débrancher la bouilloire à chaque fois lorsque vous voulez la retirer du socle, en mettant l'interrupteur I/O en position "Déconnecté" (0).

Système de sécurité

- La bouilloire est équipée du système de débranchement automatique se mettant en marche du moment de l'ébullition.
- S'il n'y pas d'eau, ou s'il n'y en a pas assez, le système automatique se met en marche et coupe l'alimentation, afin de protéger la bouilloire contre la surchauffe. Laissez la bouilloire se refroidir avant de reprendre le travail.

III. ENTRETIEN DE L'APPAREIL



ATTENTION! Avant le nettoyage de la bouilloire ou du socle chauffant, videz la bouilloire et laissez l'appareil se refroidir à fond.

Nettoyez le corps de bouilloire et le socle chauffant, à l'aide d'linge tissu humide et doux. Avant de procéder à l'utilisation, séchez la bouilloire et le socle à fond.



Il est défendu de mettre le socle chauffant sous l'eau ou de le plonger dans l'eau ! N'utilisez pas des abrasifs et des éponges abrasives, ainsi que des dissolvants (essence, acétone etc.) pour le nettoyage.

Au cours d'exploitation de la bouilloire, en fonction de la composition de l'eau utilisée, les minéraux d'eau et le tartre s'accumulent autour du conducteur de chauffage et à l'intérieur de la verseuse. Pour détartre la verseuse servez-vous de substances spéciales non abrasives destinées au nettoyage et à l'élimination du tartre s'accumulant à l'intérieur des appareils ménagers.

1. Avant de procéder au nettoyage de la bouilloire laissez-la sécher à fond
2. Suivez les instructions indiquées sur l'emballage du nettoyant que vous utilisez.
3. A la fin de nettoyage videz la bouilloire de restes de nettoyant et rincez-la soigneusement à l'eau froide.
4. Essuyez la bouilloire avec un linge humide afin d'éliminer toutes les traces de nettoyant et du tartre.

! ATTENTION ! Avant de réutiliser la bouilloire vérifiez si les contacts électriques sont secs à fond !

Avant le stockage et la réutilisation, nettoyez et séchez complètement toutes les parties de l'appareil. Rangez l'appareil dans un endroit sec et bien aéré, loin des appareils de chauffage et de la lumière du soleil.

Lors du transport et du stockage, il n'est pas conseillé d'exposer l'appareil à des contraintes mécaniques qui peuvent causer des dommages à l'appareil et/ou la détérioration de l'intégrité de l'emballage.

Il est nécessaire de préserver l'emballage de l'appareil de l'eau et autres liquides.

IV. AVANT DE VOUS RENDRE AU CENTRE DE SERVICE

Défaut	Raison éventuelle	Mode d'élimination
La bouilloire ne se branche pas (illumination bleue ne s'allume pas)	Absence d'alimentation électrique	Branchez la bouilloire à une prise électrique en bon état
La bouilloire se déclenche précocement	Accumulation du tartre autour du conducteur chauffant	Procédez au nettoyage du conducteur chauffant (voir la rubrique "Entretien de l'appareil")
La bouilloire se déclenche au bout de quelques secondes	Il n'y a plus d'eau dans la bouilloire, la protection contre la surchauffe s'est mise en route	Déconnectez l'appareil du réseau électrique et laissez-le se refroidir. Pour l'utilisation ultérieure remplissez la bouilloire d'eau jusqu'au niveau dépassant la mention MIN (0,5 l)

i Si le problème persiste, contactez un centre de service agréé.

V. GARANTIES

La durée de garantie prévue pour cet article est de 2 ans à partir du moment de son acquisition. Pendant la durée de garantie le fabricant s'engage à éliminer, moyennant réparation, remplacement des pièces de rechange ou substitution de l'appareil même, tous les défauts d'usine entraînés pas la mauvaise qualité de matériaux ou d'assemblage. La garantie n'entre en vigueur que dans le cas d'attestation de la date d'acquisition par le sceau de la boutique et par la signature du vendeur apposée sur l'original de la fiche de garantie. La garantie présente n'est reconnue que dans le cas où l'usage de l'appareil se produisait conformément au manuel d'exploitation, s'il n'a pas été réparé, ni démonté, ni détérioré suite à la mauvaise exploitation, si tous les composants de l'appareil ont été gardés. L'étendue de la présente garantie ne se propage pas à l'usure naturelle du produit et aux consommables (filtres, ampoules, revêtements anti-brûlure, manchons d'étanchéité etc.). L'estimation de la durée de vie de l'appareil et de la durée des engagements de garantie commence à partir de la date de vente ou de la date de fabrication de produit (dans le cas où la définition de la date de vente est impossible).

La date de fabrication de l'appareil figure dans le numéro de série indiqué sur l'étiquette de l'identification du boîtier de produit. Le numéro de série se compose de 13 signes. Le 6ème et le 7ème signes représentent un mois, le 8ème – une année de fabrication du dispositif. La durée de vie déterminée par le producteur pour cet appareil est de 3 ans à partir de la date d'acquisition. Cette durée est valable à condition de l'exploitation régulière de l'appareil réalisée en conformité stricte avec ce Manuel d'exploitation et les impératifs techniques en vigueur.

Par respect pour l'environnement (recyclage des déchets d'équipements électriques et électroniques)



L'élimination des emballages, du manuel d'utilisateur, ainsi que l'appareil doit s'effectuer conformément au programme de recyclage des déchets. Montrer votre engagement envers l'environnement : ne pas jeter ces produits avec les ordures ménagères.

Ne pas jeter de (vieux) appareils avec d'autres déchets ménagers, ils doivent être jetés séparément. Les propriétaires d'anciens appareils doivent les déposer dans un centre de tri ou des organisations concernées par le recyclage. Vous participez ainsi au programme transformation des matières premières, ainsi qu'au recyclage des polluants.

L'étiquetage de cet appareil est conforme à la directive européenne 2012/19/UE relative aux déchets d'équipements électriques et électroniques (DEEE).

La directive détermine les conditions de retour et de recyclage des appareils usagés, qui sont applicables à l'ensemble de l'Union européenne.



Bitte lesen Sie vor dem Gebrauch dieses Produktes die Gebrauchsanleitung sorgfältig durch und bewahren Sie diese zum späteren Nachlesen auf. Der vorschriftsmäßige Betrieb des Gerätes wird seine Lebensdauer deutlich verlängern.

Die Sicherheitsmaßnahmen und Anweisungen in diesem Handbuch decken nicht alle möglichen Situationen ab, die während der Anwendung des Geräts auftreten können. Wenn das Gerät angewendet wird sollte der Anwender vom gesunden Menschenverstand geleitet werden und vorsichtig und aufmerksam handeln.

SICHERHEITSHINWEISE

- Der Hersteller trägt keine Verantwortung für Beschädigungen, die auf Nichtbeachtung von Sicherheitshinweisen und Bedienungsvorschriften zurückzuführen sind.
- Dieses elektrische Gerät ist für Gebrauch im Haushalt bestimmt und kann in Wohnungen, Ferienhäusern, Hotelzimmern, Aufenthaltsräumen von Läden, Büros oder in ähnlichen Bedingungen der nicht-gewerblichen Anwendung benutzt werden. Gewerbliche oder jede andere unsachgemäße Anwendung der Einrichtung gilt als zweckwidrige Benutzung des Produktes. In diesem Fall trägt der Hersteller keine Verantwortung für mögliche Folgen.

- Vor jedem Anschluss des Geräts ans Netz stellen Sie sicher, dass die Netzspannung der Nennspannung des Gerätes entspricht (siehe technische Daten oder den Typenschild am Gerät).
- Verwenden Sie das Verlängerungskabel, das für die Leistungsaufnahme des Geräts ausgelegt ist: wenn es nicht der Fall ist, kann dies zum Kurzschluss oder Brand des Kabels führen.
- Schließen Sie das Gerät nur an Stromdosen mit Schutzkontakten an. Das ist eine unbedingte Voraussetzung für elektrische Sicherheit. Sollten Sie ein Verlängerungskabel gebrauchen, so vergewissern Sie sich, dass es auch Schutzkontakte besitzt.
- Nach jedem Gebrauch, vor dem Reinigen oder Umstellen des Gerätes ziehen Sie den Stecker. Ziehen Sie das Netzkabel mit trockenen Händen, indem Sie das am Stecker und nicht am Kabel selbst halten.



ACHTUNG! Das Gerät wird beim Betrieb heiß!
Seien Sie vorsichtig! Das Gerätegehäuse beim

Betrieb nicht mit bloßen Körperteilen berühren. Um Verbrennungen mit dem Heißdampf zu vermeiden, bücken Sie nie über das Gerät beim Öffnen der Deckel.

- Das Gerät ist nur bestimmungsgemäß zu gebrauchen. Abweichender Gebrauch des Gerätes, als es in dieser Anleitung vorgeschrieben ist, gilt als eine bestimmungswidrige Verwendung.
- Der Wasserbehälter darf nur mit dem Sockel aus dem Lieferumfang betrieben werden.
- Zuleitung nicht durch die Türöffnungen oder über Wärmequellen ziehen. Stellen Sie sicher, dass sich das Netzkabel nicht verdreht bzw. knickt, nicht über scharfe Gegenstände, Ecken und Möbelkanten gezogen wird.

STOP *VORSICHT: zufällige Beschädigung des Netzkabels kann die Störungen verursachen, auf die sich die Garantie nicht erstreckt, sowie zum Stromschlag führen. Die beschädigte Anschlussleitung muss umgehend durch den Kundendienst ersetzt werden.*

- Das Gerät mit Behältnis nicht auf instabile und temperaturempfindliche Oberfläche stellen, das Gerät im Betrieb nicht decken: das kann zu Störungen sowie zum Ausfall des Gerätes führen.
- Das Gerät darf nicht im Freien benutzt werden: Das Eindringen der Feuchtigkeit in den Kontaktsatz oder Fremdkörper in das Gerätegehäuse kann sonst schwere Störungen verursachen.
- Vor dem Reinigen des Geräts stellen Sie sicher, dass es vom Netz getrennt und vollständig abgekühlt ist. Bitte die Anweisungen zum Reinigen des Gerätes exakt beachten.
- **STOP** *Das Gerätegehäuse NIEMALS ins Wasser tauchen!*
- Kinder im Alter von 8 Jahren und Personen mit beschränkten physischen, sensorischen oder geistigen Fähigkeiten oder mangelnder Erfahrung und Wissen können das Gerät nur unter Aufsicht verwenden und / oder wenn sie auf der sicheren Verwendung

des Gerätes unterwiesen und realisieren Gefahren, die mit ihrer Anwendung verbunden sind. Die Kinder sollten nicht mit dem Gerät spielen. Halten Sie das Gerät und das Netzkabel außer Reichweite von Kindern unter 8 Jahren. Reinigung und Wartung des Gerätes dürfen von den Kindern ohne Aufsicht von Erwachsenen nicht gemacht werden.

- Halten Sie Kinder von Verpackungsmaterial (Folie, Schaumstoff usw.) fern. Es besteht u.a. Erstickungsgefahr! Verpackungsmaterial kindersicher aufbewahren.
- Die eigenmächtigen Reparaturen bzw. Änderungen am Gerät sind verboten. Das Gerät ausschließlich durch den autorisierten Kundendienst reparieren lassen. Unsachgemäß durchgeführte Arbeit kann zum Ausfall des Gerätes, zur Verletzungen und Sachschäden führen.

STOP **ACHTUNG!** Das Gerät nur im technisch einwandfreien Zustand benutzen.

Technische Daten

Modell	RK-G176-E
Anschlusswert	1850-2200 W
Spannung	220-240 V, 50/60 Hz
Schutz gegen elektrischen Schlag	Klasse I
Füllmenge	1,7 l
Werkstoff Gehäuse	hitzebeständiges Glas, Edelstahl
Kalkfilter	ja
Automatische Abschaltung beim Aufkochen	ja
Trockengehschutz	ja
Heizelement in Form einer Scheibe	ja
LED-Innenbeleuchtung Wasserbehälter	ja
Drehbare Steckverbindung	360°
Aufbewahrungsfach für Netzkabel	ja
Länge Netzkabel	0,75 m
Abmessungen	211 × 160 × 250 mm
Nettogewicht	1,1 kg ± 3%

Lieferumfang

Elektrischer Wasserkocher	1 St.
Basisstation	1 St.
Gebrauchsanleitung	1 St.
Serviceheft	1 St.

Der Hersteller behält das Recht, Design, Lieferumfang sowie technische Daten des Produktes im Laufe der Weiterentwicklung seiner Produktion ohne vorheriger Benachrichtigung über diese Veränderungen zu ändern.

Aufbau (Schema **A1**, P. 3)

1. Wasserbehälter aus Glas mit Wasserstandsanzeige
2. Kalkfilter
3. Deckel
4. Deckelentriegelungsknopf
5. Griff
6. Ein-/Ausschalttaste (I/O)
7. Basisstation mit Kabelfach
8. Netzkabel

I. VOR DEM GEBRAUCH

Das Produkt vorsichtig auspacken, alle Verpackungsmaterialien und Werbeaufkleber entfernen. Den Aufkleber mit Seriennummer und Warnaufkleber bleiben lassen.



Die Warnaufkleber, die Aufklebehinweise (falls vorhanden) sowie den Geräteschild mit Seriennummer auf dem Gehäuse unbedingt aufbewahren!

Nach Transport bzw. Lagerung bei tiefen Temperaturen das Gerät bei Raumtemperatur für mindestens 2 Stunden halten, bevor es eingeschaltet wird.

Das Gerätegehäuse mit feuchtem Tuch abwischen, dann trocken abwischen. Der Beige- ruch beim ersten Gebrauch ist kein Defekt des Gerätes.



Der Hersteller empfiehlt, einige Kochfüllungen vor dem ersten Gebrauch wegzuschüt- ten, um eventuelle Beigerüche zu entfernen und das Gerät zu desinfizieren.

II. BEDIENEN

1. Den Wasserkocher mit Basisstation auf eine stabile, ebene, trockene, waagrechte Oberfläche stellen. Beim Aufstellen stellen Sie sicher, dass der beim Kochen austretende Dampf Tapeten, dekorative Überzüge, elektronische Geräte und andere Gegenstände nicht beeinträchtigt, die von der erhöhten Feuchte und Temperatur beschädigt werden können.
2. Wickeln Sie das Elektrokabel auf erforderliche Länge aus. In den dazu vorgese- henen Platz rollen Sie es ein. Bei Bedarf verwenden Sie eine Verlängerung der passenden Leistung (nicht niedriger 2,5 kW).
3. Nehmen Sie den Wasserkocher aus Basisstation raus. Drücken Sie den Entriege- lungsknopf.
4. Kaltes Wasser in den Wasserbehälter einfüllen. Der Wasserstand soll sich zwischen den MIN- und MAX-Markierungen an den Wänden des Glasbehälters befinden. Wenn der Behälter über Max-Markierung eingefüllt ist, so kann das kochende Wasser herausspritzen. Wenn zu wenig Wasser eingefüllt ist, kann das Gerät vorzeitig ausschalten.



ACHTUNG! Das Gerät ist nur zum Erwärmen und Aufkochen von Wasser bestimmt.

5. Den Deckel schließen. Den Wasserbehälter auf die Basisstation stellen. Das Gerät funktioniert nur, wenn es korrekt gestellt wurde.
6. Sicherstellen, dass der Wasserkocher ausgeschaltet ist (I/O-Taste am Griff des Gerätes auf 0 gestellt).

7. Schließen Sie das Gerät an das Stromnetz an.
8. Die I/O-Taste drücken, die sich am Griff befindet. Die blaue Wasserbehälter Be- leuchtung leuchtet auf, der Wasserkocher ist eingeschaltet..
9. Nach dem Aufkochen schaltet der Wasserkocher selbsttätig aus. Die Beleuchtung erlischt.
10. Um das Aufkochen zu unterbrechen, drücken Sie die I/O-Taste und stellen Sie diese auf 0.
- ⚠ *ACHTUNG! Wenn Sie den Wasserkocher während des Kochens von der Basisstation genommen haben, ohne ihn auszuschalten, die LED-Beleuchtung erlischt, die I/O-Tas- te bleibt aber in der "Ein"-Position (!). Wenn Sie dann den Wasserkocher wieder auf die Basisstation setzen, wird das Aufkochen fortgesetzt. Den Wasserkocher immer mit der I/O-Taste ausschalten, indem Sie sie auf "Aus" (0) stellen, wenn Sie den Wasserbehälter von der Basisstation nehmen.*
11. Nach der Arbeit Grundgerät ausschalten und Netzstecker ziehen.

Sicherheitssysteme

- Der Wasserkocher ist mit einem System ausgestattet, das das Gerät nach dem Aufkochen automatisch abschaltet.
- Wenn zu wenig bzw. kein Wasser im Behälter ist, wird der automatische Übertem- peraturschutz ausgelöst und die Versorgung unterbrochen. Lassen Sie das Gerät abkühlen, erst dann ist es wieder betriebsbereit.

III. PFLEGEN



ACHTUNG! Vor dem Reinigen des Wasserkochers bzw. der Basisstation trennen Sie das Gerät vom Netz, lassen Sie das Wasser ab und lassen Sie das Gerät vollständig abkühlen.

Das Gehäuse des Wasserkochers und die Basisstation regelmäßig mit weichem Tuch reini- gen. Vor dem Gebrauch lassen Sie den Behälter und die Basisstation vollständig trocknen.



*Die Basisstation nie unter fließendes Wasser halten und nie in Wasser tauchen!
Es ist auch verboten, beliebige aggressive chemische oder andere Mittel zu benutzen, die zur Verwendung mit den im Kontakt mit Lebensmitteln befindenden Gegenständen nicht empfohlen sind.*

Im Laufe des Betriebs können sich auf dem Heizelement und an den Innenwänden des Gerätes je nach Zusammensetzung des eingesetzten Wassers Ablagerungen und Kalk ansammeln. Um diese zu entfernen, verwenden Sie nicht scheuernde Reinigungs- und

Entkalkmittel für Haustechnik.

1. Vor dem Reinigen lassen Sie den Wasserkocher vollständig abkühlen.
2. Die Anweisungen an der Verpackung des Reinigungsmittels beachten.
3. Nach dem Reinigen lassen Sie die Lösung ab und spülen Sie sorgfältig den Behälter mit kaltem Wasser.
4. Den Wasserkocher mit feuchtem Tuch abwischen, um die Reste von Lösung und Kalk zu entfernen.

! *ACHTUNG! Vor dem erneuten Gebrauch des Wasserkochers sicherstellen, dass elektrische Kontakte ganz trocken sind!*

Bevor Sie die Anwendung wiederholen oder Aufbewahren, trocknen Sie alle Teile des Geräts. Bewahren Sie das Gerät in einem trockenen, belüfteten Ort auf, fern von heizenden Geräten oder direktem Sonnenlicht.

Während des Transports oder der Aufbewahrung, setzen Sie das Gerät nicht unter mechanischen Einfluss, das kann zu Schäden des Geräts führen oder des Packungsinhalts. Halten Sie die Geräteverpackung fern von Wasser und heißen Flüssigkeiten.

IV. BEVOR SIE SICH AN DEN KUNDEN-DIENST WENDEN

Störung	Mögliche Ursache	Abhilfe
Der Wasserkocher schaltet nicht ein (blaue Beleuchtung leuchtet nicht)	Stromversorgung fehlt	Den Wasserkocher an eine intakte Stromdose anschließen
Wasserkocher schaltet vorzeitig aus	Kalkablagerungen am Heizelement	Das Heizelement entkalken (siehe das Kapitel "Pflegen")
Der Wasserkocher schaltet nach einigen Sekunden aus	Wasser im Behälter fehlt, Übertemperaturschutz angesprochen	Das Gerät vom Netz trennen und abkühlen lassen. Bei weiterem Gebrauch den Wasserbehälter über die MIN-Markierung (0,5 l) einfüllen

i *Im Falle, dass Sie die Defekte nicht behandeln können, wenden Sie sich an das autorisierte Service Center.*

V. GARANTIEBEDINGUNGEN

Für dieses Erzeugnis wird eine Garantie für 2 Jahre ab dem Zeitpunkt seines Erwerbs gewährt. Während der Garantiezeit verpflichtet sich der Hersteller, durch Reparatur, Austausch von Teilen oder Austausch des gesamten Geräts jegliche werkseitige Störungen, die durch eine unzureichende Qualität von Werkstoffen oder die Montage verursacht wurden, zu beseitigen. Die Garantie tritt nur in dem Fall in Kraft, wenn das Kaufdatum durch den Stempel des Geschäfts und Unterschrift des Verkäufers auf dem Original-Verkaufsbeleg bestätigt wurde. Vorliegende Garantie wird nur dann anerkannt, wenn das Erzeugnis gemäß der Betriebsanleitung benutzt und weder repariert noch beschädigt wurde durch einen falschen Umgang mit diesem und ebenso die Vollständigkeit des Gerätes gewährleistet wurde. Diese Garantie erstreckt sich nicht auf den natürlichen Verschleiß des Erzeugnisses und Verbrauchsmaterial (Filter, Lampen, Haftbeschichtungen, Dichtungen usw.).

Die Betriebsdauer und die Garantiefristen für das Gerät werden berechnet ab dem Tag des Verkaufes bzw. des Herstellungsdatums des Gerätes (falls das Verkaufsdatum nicht bestimmt werden kann).

Das Herstellungsdatum kann man in der Seriennummer finden, die sich dem dem Markierungsaufkleber auf dem Gerätegehäuse befindet. Die Seriennummer besteht aus 13 Zeichen. Das 6. und 7. Zeichen bedeuten den Monat, das 8. – das Herstellungsjahr des Gerätes.

Vom Hersteller für dieses Gerät vorgesehene Betriebsdauer – 3 Jahre ab Kaufdatum. Diese Dauer ist gültig unter der Bedingung, dass der Betrieb des Erzeugnisses streng gemäß der vorliegenden Instruktion und den übergebenen technischen Anforderungen erfolgt.

Umweltfreundliche Entsorgung



Die Entsorgung von Verpackung, Bedienungsanleitung sowie das Gerät selbst muss nach den lokalen Recycling-Programme durchgeführt werden. Kümmern Sie um die Umwelt: werfen Sie es nicht in den normalen Müll, sondern geben Sie es an bestimmtes Sondermüll Depot ab.

Alte Elektrogeräte dürfen nicht mehr zusammen mit dem Restmüll entsorgt werden, sondern müssen getrennt erfasst werden. Die Abgabe bei den kommunalen Sammelstellen durch Privatpersonen ist kostenfrei. Die Besitzer von Altgeräten sind verpflichtet, die Geräte zu den Sammelstellen zu bringen oder bei einer entsprechenden Sammlung abzugeben. Mit diesem kleinen persönlichen Aufwand tragen Sie weiterhin dazu bei, dass wertvolle Rohstoffe recycelt und Schadstoffe gezielt behandelt werden können.

Dieses Produkt entspricht den Vorschriften der EU-Richtlinie 2012/19/EU über Elektro- und Elektronik-Altgeräte.

Diese Richtlinie bestimmt den Rahmen der Rückgabe und des Recyclings von Elektro- und Elektronik-Altgeräten innerhalb der EU.



Lees deze gebruiksaanwijzing zorgvuldig door voordat u het apparaat gaat gebruiken, en bewaar de gebruiksaanwijzing om deze indien nodig te kunnen raadplegen. Correct gebruik van het apparaat kan zijn levensduur aanzienlijk verlengen.

Veiligheidsmaatregelen en instructies in deze handleiding bevatten niet alle mogelijke situaties die tijdens de werking van het apparaat kunnen gebeuren. Het is belangrijk dat de gebruikers hun gezond verstand gebruiken en voorzichtig zijn bij het gebruik van dit toestel.

VEILIGHEIDSMATREGELEN

- Producent is niet aansprakelijk voor schade veroorzaakt door het niet opvolgen van de veiligheidsvoorschriften en gebruiksaanwijzingen van het apparaat.
- Dit apparaat is ontworpen voor gebruik in thuis en kan in appartementen, landhuizen, hotelkamers, bijkeukens van winkels, kantoren of in andere soortgelijke niet- commerciële omstandigheden gebruikt worden. Commerciële gebruik of elk verkeerd gebruik van het apparaat wordt beschouwd als een schending van deze gebruiksovereenkomst van het product. In dit geval accepteert de producent geen enkele verantwoordelijkheid voor de mogelijke gevolgen daarvan.
- Voordat u het apparaat op het stroomnet gaat aansluiten, controleer of de netspanning overeenkomt met de nominale spanning van het apparaat (zie technische specificaties of bordje van het product).
- Gebruik verlengsnoer die past voor het stroomverbruik van dit apparaat, anders wanverhouding tussen de capaciteit van de verlengsnoer en het apparaat kan een kortsluiting en daarmee brand van kabel veroorzaken.
- Sluit het apparaat alleen aan op een geaard stopcontact, dit is een noodzakelijke vereiste van veiligheidsmaatregelen. Gebruikt u verlengsnoer, zorg ervoor dat het ook geaard is.
- Sluit het apparaat af na gebruik, alsmede tijdens de reiniging of verplaatsing. Haal het netsnoer uit stopcontact met droge handen, door de stekker maar niet het snoer te trekken.

STOP

WAARSCHUWING! Tijdens de werking wordt het apparaat! Wees voorzichtig! Raak de geen de behuizing van het apparaat met de handen

aan tijdens zijn werking. Om dat verbranding door hete stoom te voorkomen niet buigen over het apparaat wanneer het deksel wordt geopend!

- Gebruik dit apparaat alleen voor het beoogde doel. Gebruik van het apparaat voor andere doeleinden dan die in deze handleiding vermeld staan is een schending van de gebruiksregels.
- De waterkoker mag alleen met bijbehorende onderzetter gebruik worden.
- Laat het snoer niet via de deuropening of in de buurt van warmtebronnen lopen. Zorg ervoor dat het snoer niet gedraaid en niet gebogen wordt, en niet in contact met scherpe voorwerpen en randen van meubels komt.

STOP

LET OP: accidentele schade aan het netsnoer kan een schade en elektrische schok veroorzaken die vallen niet onder de garantie. Beschadigde stroomkabel dient alleen in service center te worden vervangen.

- Plaats het apparaat niet op een zachte en warmtegevoelige ondergrond, bedek het niet tijdens het gebruik, dit kan tot oververhitting en schade aan het apparaat leiden.
- Gebruik het apparaat niet in de open lucht, want vocht of vreemde voorwerpen kunnen ernstige schade veroorzaken.
- Voordat u gaat het apparaat schoonmaken, zorg ervoor dat het van de netspanning losgekoppeld en volledig afgekoelt is. Volg nauwgezet de reinigingsinstructies van de gebruiksaanwijzing.
- **STOP** *Het apparaat NIET in water dompelen!*
- Kinderen van 8 jaar en ouder en personen met een fysieke of mentale beperking mogen het toestel alleen gebruiken in het bijzijn van andere personen en/of als ze geïnstrueerd zijn over veilig gebruik van het toestel en zich bewust zijn van de gevaren die zich tijdens het gebruik kunnen voordoen. Kinderen mogen niet met het toestel spelen. Houd het toestel

en de kabel buiten bereik voor kinderen jonger dan 8 jaar. Het toestel mag niet zonder toezicht van volwassenen schoongemaakt of bediend worden door kinderen.

- Verpakkingsmateriaal (folie, schuimplastic etc.) kunnen gevaarlijk voor de gezondheid van het kind zijn. Hartbeklemming gevaar! Houd de verpakking buiten bereik van de kinderen.
- Het is verboden om het apparaat eigenmachtig te repareren of aanpassingen in zijn constructies aan te brengen, anders alle garanties komen dan te vervallen. Reparaties van het apparaat mogen alleen door een erkend servicecentrum uitgevoerd worden. Onprofessioneel werk kan leiden tot beschadiging of ongewenste werking van het apparaat en verwondingen of materiële schade.

STOP

LET OP! Gebruik het apparaat niet als er iets defect is.

Technische specificatie

Model.....	RK-G176-E
Capaciteit	1850-2200 W
Voltage	220-240 V, 50/60 Hz
Elektrische veiligheid.....	klasse I
Inhoud	1,7 l
Behuizing materiaal.....	heetbestendige glas, roestvrij staal
Anti-kalk filter	ja
Automatische uitschakeling na het kookproces.....	ja
Automatische uitschakeling bij afwezigheid van het water.....	ja
Schijf verwarmingselement.....	ja
Binnenste verlichting waterreservoir.....	ja
Draaibaarheid op de onderzetter.....	360°
Opbermogelijkheid.....	ja
Snoerlengte.....	0,75 m
Afmetingen.....	211 × 160 × 250 mm
Nettogewicht.....	1,1 kg ± 3%

Inhoud

Electrische waterkoker	1 st.
Onderzetter van de waterkoker	1 st.
Gebruiksaanwijzing.....	1 st.
Serviceboekje.....	1 st.

Producent heeft het recht om wijzigingen in het ontwerp, uitvoering, evenals in de technische specificaties van het product aan te brengen in de loop van productverbetering zonder voorafgaande kennisgeving van dergelijke wijzigingen.

Beschrijving van het model (schema A1, blz. 3)

- | | |
|--|---------------------------------------|
| 1. Glazen behuizing met waterniveau
markering | 5. Handgreep |
| 2. Anti-kalk filter | 6. Aan/uit knop (I/O) |
| 3. Deksel | 7. Basis met uitsparing voor de kabel |
| 4. Openingsknop deksel | 8. Voedingsnoer |

I. VOOR HET GEBRUIK

Haal voorzichtig het apparaat en zijn accessoires uit de doos. Verwijder alle verpakkingsmaterialen. Laat het platje met serienummer op zijn plek en waarschuwingsplaatje.

 *Laat de waarschuwingsetiketten op hun plaats, stickers-aanwijzers (indien aanwezig) en platje met serienummer van het apparaat op zijn behuizing!*

Na vervoer of opslag bij lage temperaturen dient u het apparaat bij kamertemperatuur laten minimaal 2 uur staan voordat u gaat hem in gebruik nemen.

Veeg de behuizing van het apparaat met een vochtige doek en hem afdrogen. Verschijning van ongewenste geur betekent niet dat het apparaat defect is.

 *Om de ongewenste geuren te verwijderen en het apparaat desinfecteren adviseert de producent vóór het gebruik het water een paar keer in de waterkoker te koken.*

II. GEBRUIK VAN HET APPARAAT

1. Plaats de waterkoker met onderzetter op de harde en vlakke oppervlakte. Bij het aanzetten van de waterkoker zorg ervoor dat uitkomende stoom niet in aanraking met behang, gordijnen, elektrische apparaten en andere voorwerpen komt, die kunnen kwetsbaar van verhoogde vocht en temperatuur zijn.
2. Wikkel het elektrische snoer af, zo lang als u nodig heeft. Plaats het resterende deel in de holte beneden aan de basis. Desnoods mag u ook van een passende verlengkabel gebruik maken (met vermogen minstens 2,5 kW).
3. Haal de waterkoker vanaf zijn basis. Druk op de openingsknop.
4. Vul de waterkoker met koude water. Waterniveau in de waterkoker moet zijn tussen MIN en MAX markeringen op de wanden van de glazen reservoir. Als de waterkoker tot het maximale stand gevuld is dan kan het gekookte water uitspaten. Wanneer het apparaat gevuld is met te veel water kan het apparaat voortijdig uitgeschakeld worden.

 *LET OP! Het apparaat is bested alleen voor het opwarmen en koken water.*

5. Sluit het deksel af. Plaats de waterkoker op de onderzetter. Het apparaat zal werken alleen als het staat juist geplaatst.
6. Zorg ervoor dat de waterkoker aangesloten is (knop I/O op de handgreep van het apparaat staat in positie 0).
7. Sluit het apparaat op het net aan.

8. Druk op de knop I/O, die staat op handgreep van het apparaat. Blauwe verlichting van het reservoir zal gaan branden, dan zal de waterkoker gaan in werking treden.
9. Wanneer het water tot de kookpunt bereikt, zal de waterkoker automatisch uitgaan. Verlichting zal uitgaan.
10. Om het kookproces te onderbreken druk op de knop I/O en schakel deze in positie 0.  *LET OP! Als u tijdens het kookproces neemt de waterkoker af van de onderzetter zonder hem te uitsluiten, zal zijn verlichting uitgaan, maar de knop I/O zal in aangesloten stand (I) blijven. Als u plaatst de waterkoker terug op de onderzetter, zal er het opwarmingproces hervatten. Neemt u de waterkoker af van de onderzetter, sluit dan hem altijd af door het schakelen de knop I/O in positie "Uitgeschakeld" (0).*
11. Na het gebruik sluit het apparaat af van het voedingsnet.

Beveiligingssysteem

- Uw waterkoker is van een automatische beveiliging voorzien die het apparaat uitschakelt zodra het water aan de kook is gekomen.
- Indien er geen of niet voldoende water is in de koker, dan reageert de automatische beveiligingsschakelaar (bescherming tegen oververhitting) en onderbreekt de stroomtoevoer. Wacht even totdat het apparaat afkoelt, waarna het weer gebruiksklaar is.

III. ONDERHOUD VAN HET APPARAAT

 *WAARSCHUWING! Voordat u gaat de waterkoker of onderzetter reinigen trek het voedings snoer uit een stopcontact, giet het water af en laat het apparaat volledig afkoelen.*

Reinig regelmatig de behuizing van de waterkoker en onderzetter met een zacht vochtig doekje. Vóór het gebruik laat de waterkoker en onderzetter volledig afkoelen.

 *STOP! Het is verboden om de onderzetter van de waterkoker onder stromend water te plaatsen of in het water dompelen!*

Gebruik ook geen chemisch agressieve of andere schoonmaakmiddelen, die niet in contact mogen komen met levensmiddelen voor het reinigen van dit apparaat.

Tijdens gebruik, afhankelijk van de inhoud van gebruikte water, kan er kalkaanslag of ketelsteen op het verwarmingselement en binnenste wanden van het apparaat ontstaan. Om deze te verwijderen gebruik speciale niet agressieve schoonmaakmiddelen en onkalkingsmiddelen voor keukenapparaten.

1. Vóór het reinigen van de waterkoker laat deze volledig afkoelen.
2. Volg de instructie op de verpakking van schoonmaakmiddel.
3. Na het reinigen giet de oplosmiddel af en spoel de waterkoker goed af.

4. Veeg de waterkoker met een vochtig doekje om alle sporen van oplossing en kalk te verwijderen.



WAARSCHUWING! *Vóór herhaaldelijke gebruik van de waterkoker zorg ervoor dat elektrische contacten droog zijn!*

IV. VOORDAT U ZICH AAN SERVICE CENTER WENDT

Probleem	Mogelijke oorzaak	Oplossing
Waterkoker doet niet (blauwe verlichting brandt niet)	Er is geen elektrische voeding	Sluit de waterkoker aan een werkende stopcontact
Waterkoker gaat vroegtijdig uit	Er zit kalkaanslag op het verwarmingselement	Ontreinig het verwarmingselement van de kalkaanslag (zie hoofdstuk "Onderhoud van het apparaat")
Waterkoker gaat uit over enkele seconden	Er zit geen water in de waterkoker, Bescherming tegen overhitting is in werking getreden	Sluit het apparaat af van het net en laat het afkoelen. Als u gaat verder met gebruik van de waterkoker, vul de waterkoker met water hoger dan markering MIN (0,5 l)

i *Als het probleem aanhoudt, contact opnemen met een erkend servicecentrum.*

V. GARANTIE

Dit product is gegarandeerd voor een periode van 2 jaar vanaf de aankoopdatum. Gedurende de garantieperiode van de fabrikant verbindt zich ertoe, door reparatie of vervanging van de gehele product defecten veroorzaakt door een slechte kwaliteit van de materialen en vakmanschap. De garantie is slechts geldig indien de datum van aankoop is bevestigd, het zegel en handtekening van de verkoper winkel op de originele garantietaal. Deze garantie wordt erkend wanneer het product werd gebruikt in overeenstemming met de handleiding, wordt het niet gerepareerd of gedemonteerd of door verkeerd gebruik beschadigd, evenals de complete set van bewaarde artikelen. Deze garantie dekt geen normale slijtage onderdelen en verbruiksgoederen (filters, lampen, non-stick coatings, katten, etc.).

Levensduur van het product en de garantie periode wordt berekend vanaf de datum van verkoop of de datum van fabricage van het product (indien de datum van verkoop niet kan worden bepaald).

Productiedatum van het toestel kan worden gevonden in het serienummer op het typeplaatje op het apparaat. Het serienummer bestaat uit 13 cijfers. De 6de en 7de cijfers staan voor de maand, de 8te - voor het jaar van de productie.

Door de fabrikant vastgestelde levensduur van dit product is 3 jaar vanaf de datum van aankoop. Deze term is geldig op voorwaarde dat de werking van deze producten worden vervaardigd in strikte overeenstemming met deze handleiding en de technische eisen worden voldaan.

Milieuvriendelijk wegdoen (elektronische uitrusting en elektrische toestellen)



Het afvoeren van de verpakking, de handleiding en het toestel zelf moet gebeuren volgens de regels van de lokale vuilnisverwerking. Zorg voor het milieu: werp dergelijke producten niet weg met huishoudafval.

Gooi geen oude toestellen, producten of stoffen weg samen met het gewone huishoudelijke afval. Afvalverwijdering mag gebeuren met het oog op milieuzorg, volgens de ter plaatse geldende ecologische normen en voorschriften. Contacteer vakkundige recycling – resp. afvalverwerkingsbedrijven, als u uw apparaat of enige onderdelen ervan gaat wegdoen. Op deze manier levert u bijdrage aan overeenkomstige milieubeschermingsprogramma's.

Dit apparaat is gekenmerkt in overeenstemming met de Europese richtlijn 2012/19/EU betreffende afgedankte elektrische en elektronische apparatuur (AEEA).

De richtlijn geeft het kader aan voor de in de EU geldige terugnemings en verwerking van oude apparaten.



Prima di utilizzare questo prodotto, leggere attentamente il manuale e conservarlo per riferimenti futuri. L'uso corretto del dispositivo vi aiuterà a prolungare significativamente la sua vita.

Misure di sicurezza e istruzioni contenute in questo manuale non coprono tutte le situazioni che possono emergere nel processo d'utilizzo dell'apparecchio. Usando l'apparecchio l'utente deve agire con ragionevolezza, essere cauto e attento.

MISURE DI SICUREZZA

- Il costruttore declina ogni responsabilità per danni causati dalla mancata osservanza delle norme di sicurezza e del funzionamento del prodotto.
- Questo apparecchio è un dispositivo multifunzionale per la cottura di cibi in ambienti domestici e può essere utilizzato in appartamenti, case di campagna, camere d'albergo, locali di servizio di negozi, uffici o in altre condizioni per l'uso non industriale. L'uso industriale o qualsiasi altro uso improprio dell'apparecchio sarà considerato una violazione delle norme di corretto uso del prodotto. In questo caso, il produttore non si assume alcuna responsabilità per le conseguenze.
- Prima di collegare l'apparecchio alla rete, verificate se la tensione della batteria coincide con la tensio-

ne nominale dell'apparecchio (vedi caratteristiche tecniche o la targhetta del prodotto).

- Utilizzare la prolunga progettata per il consumo di energia del dispositivo: una mancata corrispondenza dei parametri può causare un corto circuito o un'inflammatione del cavo.
- Collegare l'apparecchio solo a una presa con messa a terra, è un requisito obbligatorio di protezione contro le scosse elettriche. Utilizzando una prolunga, assicurarsi che dispone anche di una messa a terra.
- Scollegare l'apparecchio dopo l'uso, come pure durante la sua pulizia o movimentazione. Rimuovere il cavo con le mani asciutte, tenendolo per la spina e non per il cavo.

STOP

ATTENZIONE! Durante il funzionamento l'apparecchio si riscalda! Fate attenzione! Non toccare il corpo dell'apparecchio durante il funzionamento. Per evitare ustioni da vapore caldo, non appoggiarsi sopra l'apparecchio quando il coperchio è aperto.

- Utilizzare questo apparecchio solo per lo scopo previsto. Utilizzare l'apparecchio per scopi diversi da quelli specificati in questo manuale, è una violazione delle regole di funzionamento.
 - È permesso di utilizzare il bollitore solo con il supporto incluso nella fornitura.
 - Non far passare il cavo di alimentazione in vani di porte o vicino a fonti di calore. Assicuratevi che il cavo non è contorto né piegato e che non entra in contatto con oggetti appuntiti, spigoli e bordi di mobili.
- STOP** *RICORDATEVI: danni accidentali al cavo di alimentazione possono causare problemi non conformi alla garanzia, così come una scossa elettrica. Un cavo di alimentazione danneggiato deve essere urgentemente sostituito in un centro di servizio.*
- Non installare l'apparecchio con il recipiente di servizio su una superficie morbida, non coprirlo durante il funzionamento: questo può portare a surriscaldamento e malfunzionamento dello stesso.
 - Non utilizzare l'apparecchio all'aperto: la penetrazione dell'umidità nel gruppo di contatto o di oggetti estranei all'interno dell'apparecchio può causare gravi danni dello stesso.
 - Prima di pulire l'apparecchio assicurarsi che sia scollegato dalla rete e completamente raffreddato. Seguire scrupolosamente le istruzioni per la pulizia dell'apparecchio.
- STOP** *È VIETATO immergere il corpo dell'apparecchio in acqua!*
- I bambini all'età di 8 anni e superiore, e anche alle persone con ridotte capacità fisiche, sensoriali e mentali o con mancanza dell'esperienza o conoscenza, possono usare l'apparecchio solo sotto sorveglianza e/o in caso, se sono istruiti relativamente l'uso sicuro dell'apparecchio e comprendono i pericoli, legati al suo uso. I bambini non devono giocare con l'apparecchio. Tenete l'apparecchio il suo cavo elettrico fuori di portata dei bambini inferiore di 8 anni d'età. La pulizia e manutenzione dell'appa-

recchio non devono essere eseguiti dai bambini senza sorveglianza degli adulti.

- I materiali di imballaggio (film, schiuma plastica, ecc.) possono essere pericolosi per i bambini. Pericolo di soffocamento! Tenere l'imballaggio fuori dalla portata dei bambini.
- Non tentare mai di riparare l'unità o fare cambiamenti nel suo design. La riparazione dell'apparecchio dovrà essere eseguita esclusivamente da uno specialista del centro di assistenza autorizzato. Lavoro non professionale può portare alla rottura dell'apparecchio, lesioni e danni alla proprietà.

STOP **ATTENZIONE!** È vietato l'uso del dispositivo a eventuali malfunzionamenti.

Caratteristiche tecniche

Modello.....	RK-G176-E
Potenza.....	1850-2200 W
Tensione.....	220-240 V, 50/60 Hz
Protezione dalla scossa elettrica.....	classe I
Volume.....	1,7 l
Materiale del corpo.....	vetro resistente al calore, acciaio inox
Filtro anticalcare.....	presente
Spegnimento automatico quando l'acqua comincia a bollire.....	presente
Spegnimento automatico quando non c'è acqua.....	presente
Elemento riscaldante in forma di disco.....	presente
Lampadina interna del matraccio.....	presente
Rotazione sul supporto.....	a 360°
Vano avvolgicavo.....	presente
Lunghezza del cavo elettrico.....	0,75 m
Ingombri.....	211 × 160 × 250 mm
Peso netto.....	1,1 kg ± 3%

Componenti

Bollitore elettrico.....	1 pz
Supporto per bollitore.....	1 pz
Manuale d'uso.....	1 pz
Libretto di servizio.....	1 pz

Il produttore ha il diritto di apportare modifiche nel progetto, disegno, componenti, caratteristiche tecniche del prodotto, nel corso del miglioramento del prodotto, senza preavviso di tali modifiche.

Componenti del modello (schema A1, p. 3)

1. Corpo in vetro con scala graduata del livello d'acqua
2. Filtro anticalcare: presente
3. Coperchio
4. Tasto per aprire il coperchio
5. Maniglia
6. Pulsante d'accensione/spegnimento (I/O)
7. Base con cavità per conservare il cavo d'alimentazione elettrica
8. Cavo di alimentazione elettrica

I. PRIMA DI UTILIZZARE

Rimuovere tutti i materiali di imballaggio e adesivi pubblicitari. Essere sicuri di tenere a posto la etichetta con il numero di serie e l'adesivo di avvertimento.

 *L'assenza della matricola sul prodotto farà terminare automaticamente i diritti per la garanzia.*

Dopo il trasporto o la conservazione a basse temperature è necessario lasciare il dispositivo a temperatura ambiente almeno per 2 ore prima del suo utilizzo.

Pulire il corpo dell'apparecchio con panno umido e poi asciugare. Odori anormali al primo utilizzo non evidenziano un malfunzionamento dell'apparecchio.



Il produttore raccomanda di far bollire l'acqua alcune volte nel bollitore prima di utilizzarlo, per eliminare eventuali odori e per la disinfezione dell'apparecchio.

II. USO DELL'APPARECCHIO

1. Mettere il bollitore su una superficie orizzontale piana e solida. Durante l'installazione, assicurarsi che il vapore che esce a ebollizione non entra in contatto con la carta da pareti, rivestimenti decorativi, dispositivi elettronici e altri oggetti che potrebbero essere interessati da elevata umidità e temperatura.
2. Srotolare il cavo d'alimentazione elettrica per la lunghezza necessaria. Inserite il cavo in eccesso nello scomparto sotto la base. Se è necessario usate la prolunga di potenza giusta (non meno di 2,5 kW).
3. Rimuovete il bollitore dalla base. Premete il tasto d'apertura.
4. Riempire il bollitore con acqua. Il livello dell'acqua nel bollitore deve essere compreso tra le scritte MIN e MAX presenti sulla parete di vetro del pallone. Se si riempie il bollitore con l'acqua sopra il segno MAX, poi l'acqua calda si spruzza quando imbollesce. Se vi è troppo poca acqua, il dispositivo può essere disconnesso prematuramente.



ATTENZIONE! Questo apparecchio è destinato solo per riscaldare e bollire l'acqua.

5. Chiudere il coperchio del bollitore. Posizionare il bollitore sulla base. Il dispositivo funzionerà solo se si è installato correttamente.
6. Assicurarsi che il bollitore sia spento (il tasto I/O sulla maniglia del dispositivo è impostato a 0).
7. Collegare l'apparecchio alla rete elettrica.
8. Premere il pulsante I/O che si trova sul manico dello strumento. La lampadina blu si illumina, e il bollitore si accende.

9. Quando l'acqua imbollesce, il bollitore si spegne automaticamente. L'illuminazione sarà spenta.

10. Per interrompere il processo di riscaldamento dell'acqua, premere il pulsante I/O e portarlo in posizione 0.



ATTENZIONE! Se durante il riscaldamento avete tolto il bollitore dalla base senza spegnerlo, l'illuminazione dell'acqua sarà spenta, e il tasto I/O rimarrà in posizione di attivazione (!). Se quindi si mette il bollitore sulla base, il processo di riscaldamento dell'acqua sarà continuato. Dopo aver rimesso il bollitore dalla base, sempre staccare la spina, spostando il tasto I/O nella posizione "Spento" (0).

11. Al termine dell'uso staccare la spina.

Sistemi di sicurezza

- Il bollitore è dotato del sistema di spegnimento automatico dopo l'acqua bollente.
- In assenza di acqua nel bollitore o insufficiente quantità di acqua, sarà attivato il sistema di protezione automatica contro il surriscaldamento, e l'alimentazione elettrica del bollitore sarà tolta. Attendere che l'apparecchio si raffreddi, poi sarà pronto a funzionare.

III. MANUTENZIONE DELL'APPARECCHIO



ATTENZIONE! Prima di pulire il bollitore o la base, scollegare l'apparecchio dalla rete elettrica, svuotarlo e lasciarlo raffreddare completamente.

Pulire periodicamente il corpo e la base del bollitore con un panno morbido inumidito. Prima di utilizzare asciugare il bollitore completamente.



È VIETATO immergere il supporto del bollitore in acqua oppure metterlo sotto l'acqua corrente!

Non è accettabile l'utilizzo di qualsiasi sostanza chimicamente aggressiva o di altre sostanze ad uso non alimentare.

Durante il funzionamento, a seconda della composizione dell'acqua utilizzata, sull'elemento riscaldante e sulle pareti interne dell'apparecchio si possono formare incrostazioni e depositi. Per rimuoverli, utilizzare i materiali non abrasivi speciali per pulire e disincrostarne elettrodomestici da cucina.

1. Prima di pulire il bollitore, lasciarlo raffreddare completamente.
2. Seguire le istruzioni riportate sulla confezione del detersivo.
3. Dopo la pulizia, versare via la soluzione e risciacquare abbondantemente il bollitore con acqua fredda.

4. Pulire il bollitore con un panno umido per eliminare ogni traccia di soluzione e di incrostazione.

i **ATTENZIONE!** Prima di riutilizzare il bollitore, assicurarsi che i contatti elettrici siano completamente asciutti!

Prima di conservare l'apparecchio assicurarsi che siano completamente asciutti tutti i componenti. Conservare l'apparecchio montato in luogo asciutto e ventilato, lontano da dispositivi di riscaldamento e dalla luce diretta del sole.

Durante il trasporto e lo stoccaggio, non esporre l'apparato alle sollecitazioni meccaniche, che potrebbero danneggiarlo e/o cagionare danni alla confezione.

Conservare l'apparecchio imballato lontano dall'acqua e da altri liquidi.

IV. PRIMA DI CONTATTARE UN CENTRO DI ASSISTENZA

Anomalia	Eventuale causa	Risoluzione
Il bollitore non si accende (illuminazione blu è spenta)	Mancanza di alimentazione elettrica	Collegare l'apparecchio ad una presa che funzioni bene
Il bollitore è disconnesso prematuramente	Incrostazioni sono state formate sull'elemento riscaldante	Pulire l'elemento riscaldante (vedi la sezione "Manutenzione dell'apparecchio")
Il bollitore si spegne dopo pochi secondi	Non c'è acqua nel bollitore, si è attivato il dispositivo di protezione contro il surriscaldamento	Scollegare l'apparecchio e lasciarlo raffreddare. Ad ulteriore utilizzo, riempire il bollitore con acqua sopra il livello MIN (0,5 l)

i Nel caso in cui non siate riusciti a eliminare i difetti, si prega di consultare il centro di assistenza autorizzato.

V. OBBLIGHI DI GARANZIA

Questo prodotto è garantito per un periodo di 2 anni dalla sua acquisizione. Durante il periodo di garanzia, il fabbricante si impegna ad eliminare, mediante riparazione, sostituzione di parti o di tutto il prodotto, eventuali difetti di fabbricazione causati dalla scarsa qualità dei materiali e/o di montaggio. La garanzia è valida solo se la data di

acquisto viene confermata con il sigillo e la firma del negozio sulla carta di garanzia originale del venditore. Questa garanzia è riconosciuta solo se il prodotto è stato utilizzato in conformità con il manuale di istruzioni, non viene riparato o smontato o danneggiato attraverso l'uso improprio, in presenza di tutti i componenti e con la struttura integrata del prodotto. Questa garanzia non copre gli elementi di normale usura e di consumo (filtri, lampade, rivestimenti antiaderenti, sigillanti, ecc.).

La durata di servizio del prodotto e il periodo di garanzia sono calcolati a partire dalla data della vendita o della data di fabbricazione del prodotto (nel caso in cui non è possibile determinare la data di vendita).

La data di produzione del dispositivo rientra nel numero di serie che si trova sulla targhetta attaccata al prodotto. Il numero di serie è composto di 13 cifre. Caratteri 6 e 7 indicano il mese e quello 8 l'anno di fabbricazione del prodotto.

La durata di servizio dell'apparecchio impostata dal produttore è di 3 anni dalla data di acquisto. Questo periodo si ritiene valido a condizione che l'apparecchio sia utilizzato nella stretta conformità alle istruzioni e alle norme tecniche applicabili.

Smaltimento ecologicamente sicuro (smaltimento di elettrodomestici e di apparecchi elettronici)



Per smaltire la confezione, le istruzioni e l'apparecchio è necessario seguire i regolamenti locali inerenti allo smaltimento dei rifiuti. Fate attenzione all'ambiente intorno: non smaltite i prodotti come questo con i normali rifiuti domestici.

■ Gli apparecchi usati (vecchi) non devono essere smaltiti con gli altri rifiuti domestici, devono essere smaltiti separatamente. I proprietari di vecchi apparecchi sono obbligati portarli nei punti di raccolta o consegnarli a organizzazioni competenti. In questo modo voi contribuite al riciclo delle materie prime e alla protezione dell'ambiente evitandone la contaminazione.

Il contrassegno presente su questo apparecchio indica la sua conformità alla direttiva europea 2012/19/UE in materia di apparecchi elettrici ed elettronici dismessi.

La direttiva deince lse le norme per la raccolta e il riciclaggio di apparecchiature usate, valide su tutto il territorio dell'Unione Europea.



Antes de utilizar este producto, lea detenidamente el manual de operación y consérvelo para consultarlo para referencia en el futuro. El uso adecuado del dispositivo prolongará significativamente su vida útil.

Las instrucciones de seguridad e instrucciones de uso que incluye este manual no abarcan todas las situaciones posibles que pueden suceder durante el uso del aparato. Al usar el aparato el usuario tiene que regirse por el sentido común, tener cuidado y estar atento.

MEDIDAS DE SEGURIDAD

- El fabricante no se hace responsable de los daños causados por el incumplimiento de las medidas de seguridad y normas de explotación del producto.
- Este dispositivo eléctrico ha sido diseñado para la preparación de alimentos en un entorno doméstico y se puede utilizar en los apartamentos, casas rurales, habitaciones de hotel, salas de servicios públicos de tiendas, oficinas o en otras condiciones de uso no industrial. Uso industrial o cualquier otro uso no autorizado del dispositivo serán considerados como violación de la operación adecuada del producto. En este caso el fabricante no se hace responsable de las posibles consecuencias.
- Antes de conectar el aparato a la red eléctrica, compruebe si su voltaje coincide con la tensión nominal

de alimentación del dispositivo (ver las especificaciones técnicas o la tarjeta de fábrica del producto).

- Utilice un alargador diseñado para el consumo de energía del dispositivo. El desajuste de los parámetros puede provocar un cortocircuito o ignición del cable.
- Conecte el dispositivo sólo a los enchufes con toma de tierra – es un requisito obligatorio la seguridad eléctrica. Al usar el alargador, asegúrese de que éste también tiene toma de tierra.
- Desconecte el dispositivo del enchufe después de su uso, así como durante su limpieza o traslado. Quite el cable eléctrico con las manos secas, sujetándolo por el enchufe y no por el cable mismo.

STOP

¡ATENCIÓN! ¡En el curso del funcionamiento el dispositivo se calienta! ¡Tenga cuidado! No toque el cuerpo del dispositivo en el curso de su funcionamiento. Para evitar quemaduras por el vapor caliente no se incline sobre el dispositivo al abrir la tapa.

- Use este aparato sólo para los fines previstos. Uso del aparato para los fines distintos a los especificados en este manual, es una violación de las normas de operación.
- Se puede utilizar la tetera sólo con el soporte que viene incluida.
- No pase el cable de alimentación por los alféizares o cerca de las fuentes de calor. Asegúrese de que el cable no esté torcido o doblado, no entre en contacto con objetos, esquinas y bordes de muebles afilados.

STOP *RECUÉRDESE: los daños accidentales sufridos por el cable de alimentación pueden causar problemas que no corresponden a las condiciones de la garantía, así como pueden llevar a una descarga eléctrica. Un cable de alimentación dañado requiere una sustitución urgente en el centro de servicio.*

- No instale el dispositivo con el recipiente de trabajo en una superficie blanda y no resistente al calor, no lo cubra mientras esté en funcionamiento – esto

puede llevar a mal funcionamiento y fallo del dispositivo.

- Queda prohibido usar el dispositivo al aire libre: la penetración de la humedad en el grupo de contacto u objetos extraños en el interior del cuerpo del dispositivo pueden causar daños graves del dispositivo.
- Antes de limpiar el aparato, asegúrese de que está desenchufado y completamente enfriado. Se deben seguir estrictamente las instrucciones de limpieza del dispositivo.

STOP *¡QUEDA PROHIBIDO sumergir el cuerpo del dispositivo en agua!*

- Los niños de 8 años y mayores, así como las personas con capacidades físicas, sensoriales o mentales reducidas o falta de experiencia o conocimiento, solo pueden utilizar el aparato bajo la supervisión y/o si han recibido instrucciones sobre el uso seguro de los equipos y conocen los riesgos asociados a su uso. Los niños no deben jugar con el aparato. Mantenga

el aparato y el cable de alimentación en un lugar inaccesible para los niños menores de 8 años. La limpieza y el mantenimiento de los equipos no deben ser realizados por niños sin la supervisión de un adulto.

- El material de embalaje (película, espuma, etc.) puede ser peligroso para los niños. ¡Peligro de asfixia! Mantenga el embalaje fuera del alcance de los niños.
- Quedan prohibidas la reparación no profesional del dispositivo, así como la modificación de su construcción. La reparación del dispositivo debe realizarse exclusivamente por especialistas de un centro de servicio autorizado. El trabajo poco profesional puede llevar a fallo del dispositivo, lesiones y daños a la propiedad.

STOP

¡ATENCIÓN! *Queda prohibido usar el dispositivo en caso de cualquier mal funcionamiento.*

Especificaciones técnicas

Modelo	RK-G176-E
Potencia	1850-2200 W
Voltaje	220-240 W, 50/60 Hz
Defensa contra daños por descarga eléctrica	clase I
Volumen	1,7 l
Material del cuerpo	crystal templado, acero inoxidable
Filtro contra el sarro	hay
Apagado automático cuando el agua empieza a hervir	hay
Apagado automático cuando no hay agua	hay
Elemento calefactor en forma de disco	hay
Iluminación interna del frasco	hay
Rotación en el soporte	360°
Compartimento para almacenar el cable eléctrico	hay
Longitud del cable eléctrico	0,75 m
Tamaño	211 × 160 × 250 mm
Peso neto	1,1 kg ± 3%

Equipo

Tetera eléctrica	1 unidad
Soporte de la tetera	1 unidad
Manual de operación	1 unidad
Libro de mantenimiento	1 unidad

El fabricante se reserva el derecho a introducir cambios en el diseño, equipo, así como en las especificaciones técnicas del producto en el curso de la mejora del producto sin aviso previo sobre dichos cambios.

Diseño del modelo (esquema A1, p. 3)

1. Cuerpo de cristal con escala graduada del nivel de agua
2. Filtro contra sarro
3. Tapa
4. Botón de apertura de la tapa
5. Mango
6. Botón de encendido/apagado (I/O)
7. Base con abertura para guardar el cable eléctrico
8. Cable de alimentación eléctrica

I. ANTES DE UTILIZARLO POR PRIMERA VEZ

Desembale cuidadosamente el producto, retire todos los materiales de embalaje y pegatinas publicitarias. Asegúrese de mantener en su lugar la tarjeta con el número de serie y la pegatina de advertencia.

 Deje en su lugar las etiquetas preventivas, etiquetas indicadoras (si existen) y la tabla con número de serie en la caja del aparato!

Después del transporte o el almacenamiento a bajas temperaturas es necesario dejar el dispositivo a temperatura ambiente antes de encenderlo durante al menos 2 horas.

Limpe el cuerpo del dispositivo con un limpio paño húmedo, luego séquelo bien. Al usarse el dispositivo por primera vez puede aparecer un olor extraño, lo que no indica mal funcionamiento del dispositivo.

 El fabricante recomienda antes de usar el dispositivo hervir agua en la tetera varias veces para eliminar cualquier olor y desinfectar el dispositivo.

II. USO DEL DISPOSITIVO

1. Instale la tetera con soporte en una superficie plana, seca y sólida. A la hora de colocar la tetera asegúrese de que el vapor caliente que sale en el momento de ebullición no llegue hasta el revestimiento de las paredes, revestimientos decorativos, aparatos electrónicos y otros objetos que puedan ser afectados por alta humedad y temperatura.
2. Desenrolle el cable hasta la longitud adecuada. El resto déjelo en el hueco dentro de la base. En caso de necesidad utilice un alargador de la misma potencia (no menos de 2,5 kW).
3. Quite la tetera de la base. Pulse el botón de apertura.
4. Vierte agua en la tetera. El nivel del agua en la tetera debe estar entre las marcas MIN y MAX en la escala que está en la lateral de frasco de cristal. Si el nivel del agua en la tetera supera la marca máxima, al empezar a hervir el agua puede desbordar. Si hay muy poca agua, el dispositivo se puede desconectar prematuramente.

 ¡ATENCIÓN! Este aparato está diseñado exclusivamente para calentar y hervir el agua.

5. Cierre la tapa de la tetera. Ponga la tetera en el soporte. El dispositivo funcionará sólo si esta instalado correctamente.
6. Asegúrese de que la tetera esté apagada (botón I/O) en el mango del dispositivo debe estar en posición 0).

7. Enchufe el aparato.
8. Presione el botón encendido/apagado I/O en el mango del dispositivo. Se encenderá la iluminación azul del frasco, la tetera se encenderá.
9. Cuando el agua empiece a hervir, la tetera se apagará automáticamente. La iluminación se apagará.
10. Para interrumpir el proceso de calentamiento de agua, pulse I/O y gire a la posición 0.  ¡ATENCIÓN! Si en el curso de calentamiento ha sacado la tetera de la base sin apagarla, la iluminación del agua se apagará, pero el botón de I/O se mantendrá en la posición de encendido (!). Si luego va a colocar la tetera en el soporte, el proceso de calentamiento de agua continuará. Al quitar la tetera del soporte, siempre apáguela poniendo el botón I/O a la posición "Apagado" (0).
11. Una vez acabada la utilización del dispositivo, asegúrese de desconectarlo de la red eléctrica.

Sistema de seguridad

- La tetera está equipada con un sistema de apagado automático que se activa cuando el agua empieza a hervir.
- Ante la falta de agua en la tetera o en caso de cantidad insuficiente de agua se activará la protección automática contra el sobrecalentamiento y la tetera se apagará. Espere hasta que el dispositivo se enfríe, después de lo cual estará listo para su uso.

III. MANTENIMIENTO DEL DISPOSITIVO

 ¡ATENCIÓN! Antes de limpiar la tetera o el soporte, desenchufe el dispositivo de la red eléctrica, escurra el agua y deje que se enfríe por completo.

Limpe periódicamente el cuerpo de la tetera y el soporte con un paño suave y húmedo. Antes de utilizar la tetera, seque la tetera y el soporte por completo.

 Queda prohibido poner la base de la tetera bajo chorro de agua corriente o sumergirla en agua.

Tampoco es aceptable el uso de cualquier limpiador agresivo y otras sustancias químicas no recomendables para el uso en los objetos que contacten con la comida.

Es posible que el proceso de funcionamiento en el elemento calefactor y las paredes internas del dispositivo se forman la placa y cal, dependiendo de la composición del agua utilizada. Para eliminarlos, utilice los productos no abrasivos especiales para la limpieza y descalcificación de los electrodomésticos.

1. Antes de limpiar la tetera, enfríela completamente.
2. Siga las instrucciones en el envase del detergente.
3. Después de la limpieza, deseche la solución y enjuague bien la tetera con agua fría.
4. Frote la tetera con un paño húmedo para eliminar cualquier resto de la solución y cal.

⚠ ¡ATENCIÓN! ¡Antes de volver a utilizar la tetera, asegúrese de que los contactos eléctricos estén completamente secos!

Antes de guardar y después de su uso limpie y seque totalmente todos los componentes del aparato. Guarde el aparato en un lugar seco y ventilado lejos de aparatos de calefacción y rayos directos del sol.

Al transportar y guardar el aparato está prohibido someterlo a efectos mecánicos que pueden llevar a estropear el aparato y/o a la rotura del embalaje.

Es necesario proteger el embalaje del agua y otros líquidos.

IV. ANTES DE CONTACTAR CON EL CENTRO DE SERVICIO

Avería	Posible causa	Solución
No hay suministro de electricidad	No hay suministro de electricidad	Conecte el dispositivo a una toma de corriente operativa
La tetera se apaga prematuramente	En el elemento calefactor se ha formado placa	Limpie el elemento calefactor de la placa (véase el apartado "Mantenimiento del dispositivo")
La tetera se apaga pasados unos segundos	No hay agua en la tetera, ha funcionado la protección automática contra el sobrecalentamiento	Desenchufe el dispositivo, deje que se enfríe. En la futura operación llene la tetera con agua por encima del nivel de MIN (0,5 l)

i En caso de que sea imposible solucionar el defecto, diríjase al servicio técnico autorizado.

V. GARANTÍA

Este producto tiene una garantía de un plazo de 2 años a contar de la fecha de compra. Durante el período de garantía, el fabricante se compromete a eliminar, mediante la reparación o la sustitución de la totalidad del producto, cualquier defecto de fábrica

causado por la mala calidad de los materiales o montaje. La garantía entra en vigor sólo si la fecha de la compra está confirmada por el sello de la tienda y la firma de vendedor en la tarjeta de garantía original. Esta garantía sólo se reconoce si el producto se utilizaba de acuerdo con el manual de operación, no se ha reparado o desmontado y no fue dañado por el mal uso, así como sólo si se ha guardado la integridad absoluta del producto. Esta garantía no cubre el desgaste normal y los productos de consumo (filtros, bombillas, recubrimientos antiadherentes, selladores, etc.)

La vida útil del producto y el plazo de su garantía se calcularán a partir de la fecha de la venta o la fecha de la fabricación del producto (en caso si no se puede determinar la fecha de la venta).

Se puede encontrar la fecha de la fabricación del dispositivo en el número de serie indicado en la etiqueta de identificación del cuerpo del dispositivo. El número de serie consta de 13 dígitos. Los dígitos sexto y séptimo indican el mes, el octavo el año de la fabricación del dispositivo.

El plazo de la vida útil de este dispositivo establecido por el fabricante es de 3 años a contar de la fecha de su adquisición. Este plazo es válido a condición de que la operación del producto se realiza con el cumplimiento estricto con las instrucciones del presente manual y con los requisitos técnicos establecidos.

Utilización ecológica no dañosa (utilización eléctrica y maquinaria electrónica)



La eliminación del embalaje, del manual de utilización, así como el propio instrumento debe ser llevada a cabo de conformidad con los programas locales de reciclaje. Muestre preocupación por el medio ambiente: no deseché este tipo de artículos con la basura doméstica normal.

Los aparatos utilizados (antiguos) no deben tirarse junto con el resto de basuras domésticas, deben ser recogidas aparte. Los propietarios de antiguas instalaciones eléctricas están obligados a llevar los aparatos a los puntos especiales de recogida o darlos a las correspondientes organizaciones. Así mismo usted ayuda al programa de reciclaje de materias primas, y también a la limpieza de sustancias que contaminan.

Este aparato está marcado con el símbolo de la Directiva Europea 2012/19/EU relativa al uso de aparatos eléctricos y electrónicos (Residuos de aparatos eléctricos y electrónicos RAEE).

La directiva proporciona el marco general válido en todo el ámbito de la Unión Europea para la retirada y la reutilización de los residuos de los aparatos eléctricos y electrónicos.



Antes de utilizar este produto, leia atentamente este manual e guarde-o para referência futura. O uso adequado do dispositivo vai estender significativamente a sua vida.

As medidas de segurança e as instruções contidas neste manual não cobrem todas as situações possíveis que possam surgir durante o funcionamento do aparelho. Ao operar o dispositivo o usuário deve-se guiar pelo senso comum, ser cauteloso e atento.

MEDIDAS DE SEGURANÇA

- O fabricante declina toda a responsabilidade por danos causados por violação de normas de segurança e regras de funcionamento do produto.
 - Esta unidade é destinada para o uso em casa e pode ser usada em apartamentos, casas rurais, quartos de hotel, lojas, escritórios ou outras condições para uso não industrial. O uso industrial ou qualquer outro uso indevido do dispositivo será considerada uma violação das regras do uso adequado do produto. Neste caso, o fabricante não assume nenhuma responsabilidade pelas consequências.
 - Antes de ligar o aparelho à rede, verifique se a tensão da mesma corresponde à tensão nominal do aparelho (ver placa ou características técnicas do produto).
- Utilize um cabo de extensão projectado para a potência de consumo do aparelho. A incompatibilidade da potência pode resultar em um curto-circuito ou uma inflamação do cabo.
 - Ligue o aparelho a uma tomada com ligação à terra, é um requisito obrigatório da segurança eléctrica. Ao usar um cabo de extensão, verifique se ele também tem uma ligação à terra.
 - Desligue o aparelho após a utilização, bem como durante a sua limpeza ou movimento. Retire o cabo de alimentação com as mãos secas, ao segurá-lo pela forquilha e não pelo próprio cabo.
- STOP** **ATENÇÃO!** Durante o funcionamento o aparelho aquece! Tenha cuidado! Não toque no corpo do dispositivo durante a operação. Para evitar queimaduras de vapor quente, não se incline sobre o dispositivo quando a tampa está aberta.
- Use o aparelho só nos fins previstos. Não utilize o aparelho para fins diferentes dos especificados

neste manual: é uma violação das regras de funcionamento.

- É permitido utilizar a chaleira apenas com a base incluída na entrega.
- Não façam passar o cabo de alimentação nas portas ou perto de fontes de calor. Certifique-se de que o cabo não está torcido ou dobrado e que não entre em contacto com objectos pontiagudos, arestas vivas e bordos de mobiliário.

STOP

LEMBRE-SE: danos acidentais ao cabo de alimentação podem causar problemas que não se conformam com a garantia, bem como um choque eléctrico. O cabo de alimentação danificado deve ser urgentemente substituído em um centro de serviço.

- Não instale o aparelho com camara de trabalho numa superfície macia e não resistente ao aquecimento nem cubra com uma toalha ou um pano, enquanto funciona; isso pode levar a um superaquecimento e mau funcionamento da unidade. Isso

pode danificar o aparelho ou obstaculizar o funcionamento dele.

- Não use o aparelho ao ar livre: a penetração de humidade no grupo de contacto ou dos objectos estranhos no interior do aparelho podem causar sérios danos ao mesmo.
- Antes de limpar o aparelho, verifique se ele está desconectado da rede e totalmente frio. Siga as instruções para limpar o dispositivo.

STOP

NÃO MERGULHE o corpo do aparelho na água!

- Crianças de 8 anos ou adolescentes, assim como pessoas com incapacidades: físicas, sensoriais, mentais, ou falta de experiência e conhecimento, só podem utilizar o aparelho com supervisão ou se teve instruções de uso seguro sobre os equipamentos e conhecer os riscos inerentes à sua utilização. As crianças não devem brincar com o aparelho. Mantenha o aparelho e cabo de alimentação num lugar inacessível para elas. A limpeza e manutenção dos equipamentos não devem ser

PRT

efetuados por crianças sem a supervisão de um adulto.

- Os materiais de embalagem (filme, espuma de plástico, etc.) podem ser perigosos para as crianças. Perigo de asfixia! Mantenha a embalagem fora do alcance das crianças.
- Não tente reparar a unidade ou alterar sua construção. A reparação do aparelho só deve ser realizada por um especialista, no centro de assistência técnica autorizado. Um trabalho pouco profissional pode levar à quebra do aparelho, ferimentos e danos materiais.

STOP **ATENÇÃO!** *Está proibido usar o dispositivo em caso de qualquer mau funcionamento.*

Especificações técnicas

Modelo	RK-G176-E
Potência	1850-2200 W
Tensão	220-240 V, 50/60 Hz
Protecção de descarga eléctrica	classe I
Volume	1,7 l
Material do corpo	vidro resistente ao calor, aço inoxidável
Filtro de protecção de calcário	presente
Desligamento automático no ponto de ebulição	presente
Desligamento automático quando não há água	presente
Elemento de aquecimento em forma de disco	presente
Iluminação interior do frasco	presente
Rotação na base	a 360°
Compartimento de armazenamento de cabo eléctrico	presente
Comprimento do cabo de alimentação	0,75 m
Dimensões	211 × 160 × 250 mm
Peso líquido	1,1 kg ± 3%

Componentes

Chaleira eléctrica	1 pç.
Base para chaleira	1 pç.
Manual de uso	1 pç.
Livro de serviço	1 pç.

O fabricante tem o direito de fazer mudanças no projecto, design, componentes, características técnicas do produto, no curso de aperfeiçoamento de produto, sem aviso preliminar sobre tais mudanças.

Componentes do modelo (esquema **A1**, p. 3)

1. Corpo de vidro com escala graduada do nível de água
2. Filtro de calcário
3. Tampa
4. Botão abertura da tampa
5. Alça
6. Botão de ligação/desligação (I/O)
7. Base com espaço para guardar o cabo de alimentação
8. Cabo de alimentação eléctrica

I. ANTES DE USAR

Retire o aparelho da caixa com cuidado, remova todos os materiais de embalagem e adesivos promocionais. Mantenha obrigatoriamente no lugar o adesivo com número de série do produto e o adesivo de advertência.



Mantenha obrigatoriamente todas as etiquetas de advertência, etiquetas indicadoras (se presentes) e plaqueta com número de série do produto atacada ao seu corpo!

Após o transporte ou o armazenamento a baixas temperaturas, é necessário manter o aparelho à temperatura ambiente durante pelo menos 2 horas antes da sua utilização.

Limpe o corpo do aparelho com um pano húmido e depois seque. Ao primeiro uso pode sentir-se um cheiro estranho, que não é um mau funcionamento do aparelho.



O fabricante recomenda ferver água na chaleira algumas vezes antes de usar o aparelho, para remover quaisquer odores e para a desinfecção da unidade.

II. USO DO APARELHO

1. Coloque a chaleira com base numa superfície horizontal seca plana e sólida. Ao instalar a chaleira, certifique-se de que o vapor quente que sai dos furos na tampa não está em contacto com o papel das paredes e revestimentos decorativos, aparelhos electrónicos e outros itens ou materiais que podem ser danificados pela alta humidade e temperatura.
2. Desenrole el cable hasta la longitud adecuada. El resto déjelo en el hueco dentro de la base. En caso de necesidad utilice un alargador de la misma potencia (no menos de 2,5 kW).
3. Quite la tetera de la base. Pulse el botón de apertura.
4. Encha a chaleira com água fria. O nível de água no reservatório deve estar entre as marcas MIN e MAX escritos na parede do frasco de vidro. Ao encher a chaleira com água acima da marca MAX, a água quente vai salpicar quando ferver. Se houver pouca água, o dispositivo pode ser desligado prematuramente.



ATENÇÃO! Este aparelho foi concebido para aquecer e ferver água.

5. Feche bem a tampa da chaleira. Coloque a chaleira na base. O aparelho só vai funcionar se ele está instalado corretamente.
6. Certifique-se que a chaleira está desligada (o botão I/O na alça do dispositivo está na posição 0).
7. Ligue o aparelho.
8. Pressione o botão I/O que está localizado na alça do instrumento. A iluminação azul acende-se, a chaleira está ligada.

9. Quando a água começa a ferver, a chaleira desliga-se automaticamente. A iluminação apaga-se.
10. Para interromper o processo de aquecimento da água, pressione o botão I/O e coloque-o na posição 0.



ATENÇÃO! *Se durante o aquecimento a chaleira for removida da base, sem desligada, a iluminação da água vai se apagar, e o botão I/O permanecerá na posição activada (!). Se em seguida colocar a chaleira sobre a base, o processo de aquecimento de água será continuado. Depois de retirar a chaleira da base, sempre desligue o aparelho, movendo a tecla I/O na posição "Desligado" (0).*

11. Ao terminar o processamento, desligue o aparelho da corrente eléctrica.

Sistema de seguridad

- A chaleira está dotada de um sistema de desligação automática logo quando água começar a ferver.
- Ante la falta de agua en la tetera o en caso de cantidad insuficiente de agua se activará la protección automática contra el sobrecalentamiento y la tetera se apagará. Espere hasta que el dispositivo se enfríe, después de lo cual estará listo para su uso.

III. MANUTENÇÃO DO APARELHO



ATENÇÃO! *Antes de limpar a chaleira ou a base, desligue o aparelho da rede eléctrica, escorra a água e deixe esfriar completamente.*

Limpe periodicamente o corpo e a base da chaleira com um pano macio e húmido. Antes de utilizar a chaleira, seque-a completamente.



É PROIBIDO mergulhar o corpo do aparelho na água ou o colocar em água corrente! *Tampouco é admissível o uso de qualquer produto de limpeza agressivo ou outras substâncias químicas não recomendáveis para o uso em objectos em contacto com comida.*

Durante a operação, de acordo com a composição da água utilizada, sobre o elemento de aquecimento e sobre as paredes internas do dispositivo podem formar incrustações e depósitos. Para removê-los, use os materiais não abrasivos especiais para limpeza e descalcificação dos aparelhos de cozinha.

1. Antes de limpar a chaleira, deixe-a esfriar completamente.
2. Siga as instruções na embalagem do detergente.
3. Após a limpeza, deite fora a solução e enxágue a chaleira com água fria.
4. Limpe a chaleira com um pano húmido para remover todos os vestígios de solução e incrustações.

⚠ ATENÇÃO! Antes de utilizar novamente a chaleira, certifique-se de que os contatos eléctricos estão completamente secos!

Antes de repetir a operação ou armazenar o aparelho, este deve ter todas as partes completamente secas. Guardar o aparelho montado em local seco e ventilado longe de aparelhos de aquecimento e luz solar directa.

Durante o transporte e armazenamento, não expor o dispositivo a choques mecânicos, que podem provocar danos no aparelho ou a violação da integridade da embalagem. Manter a embalagem do dispositivo afastado de água ou outros líquidos.

IV. ANTES DE CONTACTAR UM CENTRO DE ASSISTÊNCIA

Avaria	Causa eventual	Modo de resolver
A chaleira não liga (a iluminação azul é apagada)	Falta de energia eléctrica	Conecte o aparelho a uma tomada que funcione bem
A chaleira está desligada prematuramente	Uma incrustação foi formada no elemento de aquecimento	Limpe o elemento de aquecimento (consulte a secção "Manutenção do aparelho")
A chaleira desliga-se após alguns segundos	Não há água na chaleira, foi activado o dispositivo de protecção contra superaquecimento	Desligue o aparelho do circuito eléctrico, deixe-o esfriar. Para uso ulterior, encha a chaleira com nível de água acima do MIN (0,5 l)

i Caso não consiga eliminar os defeitos, contacte por favor o Centro de Serviço autorizado.

V. RESPONSABILIDADES DE GARANTIA

O aparelho é abrangido pela garantia para o prazo de 2 anos a partir do momento da sua aquisição. Ao longo do prazo de garantia o fabricante obriga-se a eliminar todos os defeitos de fabrico provocados pela falta de qualidade de materiais ou de montagem, por meio de reparação, substituição das partes ou substituição do aparelho inteiro. A garantia entra em vigor apenas no caso de uma data de aquisição comprovada pelo carimbo da loja e pela assinatura do vendedor no original do talão de garantia. A presente garantia

é apenas reconhecida no caso de o aparelho ter sido usado de acordo com o manual de operação, não foi reparado ou desmontado e não foi danificado devido a um indevido tratamento, e o conjunto inicial do aparelho é preservado. A presente garantia não abrange os gastos naturais do aparelho e os materiais consumíveis (filtros, lâmpadas, revestimentos cerâmicos e de Teflon, impermeabilização de borracha, etc.).

A vida do produto e o prazo de garantia devem ser calculados a partir da data da venda ou da data de fabricação do produto (no caso se não for possível determinar a data da venda).

A data de fabricação do dispositivo pode ser encontrada no número de série localizado na etiqueta de identificação ligada ao corpo do produto. O número de série é composto de 13 dígitos. Caracteres 6 e 7 indicam o mês, 8 indica o ano de produção.

O prazo de serviço do aparelho indicado pelo fabricante é de 3 anos a contar da data da sua aquisição no caso de o aparelho ser operado de acordo com o presente manual e com as normas técnicas aplicáveis.

Utilização ecologicamente inofensiva (utilização eléctrica e maquinaria eletrónica)

O descarte de embalagens, manual de utilização, assim como o robô, deve ser feito em conformidade com os programas de reciclagem local. Preocupe-se com o meio ambiente: não coloque estes produtos no lixo doméstico.



Os aparelhos utilizados (antigos) não devem ser colocados no lixo doméstico, devem ser recolhidos separadamente. Os proprietários de aparelhos eléctricos antigos são obrigados a leva-los aos pontos especiais de recolha ou dá-los às organizações respectivas. Assim está a ajudar o programa de reciclagem de matérias-primas, e também à limpeza de substâncias contaminantes.

Este aparelho está etiquetado de acordo com a Directiva 2012/19/UE do Parlamento Europeu e do Conselho, relativa aos resíduos de equipamentos eléctricos e electrónicos (REEE).

A directriz determina o quadro para a devolução e a reciclagem de aparelhos usados, como aplicável em toda a UE.



Før du bruger dette produkt, læs grundigt denne manual igennem og gem den til senere brug som en reference. Korrekt brug af enheden vil forlænge dens levetid betydeligt.

Sikkerhedsforanstaltninger og instruktioner I denne vejledning dækker ikke alle mulige situationer der kan opstå ved brug af enheden. Ved brug af enheden skal brugere være baseret på sin sunde fornuft, og være forsigtig og opmærksom.

SIKKERHEDSFORANSTALTNINGER

- Producenten bærer ikke ansvar for skader forårsaget af manglende overholdelse af sikkerhedsreglerne og anvisninger for betjening af produktet.
- Dette apparat kan anvendes i boligmiljøer og kan bruges i lejligheder, landhuse, hotelværelser, lokaler for personale i butikker, kontorer og andre lignende forhold. Industriel (kommerciel) anvendelse eller ethvert andet uegnet brug af produktet vil blive betragtet som en ukorrekt anvendelse og brud af apparatets brugsregler. I dette tilfælde påtager producenten sig intet ansvar for konsekvenserne.
- Før du kobler produktet til elnettet skal du kontrollere, om netspændingen svarer til enhedens spænding (se specifikationer eller typeskilt på produktet).

- Brug en forlængerledning, der svarer til enhedens effekt – ellers er der fare for kortslutning eller brand.
 - Apparatet må kun tilsluttes til stikkontakter med jordforbindelse – det er et obligatorisk krav af regler for beskyttelse mod elektrisk stød. Ved brug af en forlængerledning skal du sørge for, at den også har en jordforbindelse.
 - Tag altid stikket ud af apparatet efter brug og under rengøring eller flytning af apparatet. Tag ledningen ud med tørre hænder, hold i selve stikket, rev ikke i ledningen.
- STOP** *OBS! Apparatet opvarms ved brugen! Behandle det forsigtigt! Rør ikke apparatets hus ved brugen. Læn ikke over apparatet når du åbner låget at undgå forbrændinger af en varm damp.*
- Anvend apparatet kun for de ansatte formål. Bruges apparatet for andre formål der ikke ansættes i denne brugsanvisning, er det en krænkelse af driftreglerne.
 - Kedelen må anvendes kun med en base der indgår i sæt.

RØDMOND

- Før ikke ledningen igennem døråbninger eller i nærheden af varmekilder. Sørg for, at ledningen ikke er snoet eller bøjet eller er i kontakt med skarpe genstande eller kanter.

STOP *HUSK: en tilfældig skade på ledningen kan forårsage forstyrrelser, der ikke dækkes af garantien, samt føre til elektrisk stød. Et beskadiget strømkabel kræver hurtig udskiftning på et servicecenter.*

- Placer ikke apparatet med beholder på en blød og ikke varmebestandig overflade, dæk ikke den ved brugen, det kan medføre apparatets overophetning og beskadelig.
- Det er sikkerhedsfarligt at bruge produktet udendørs – fugt eller fremmedlegemer kan komme ind i enheden og forårsage alvorlige skader.
- Inden du begynder at rengøre apparatet sørg for at det er koblet fra elnettet og er fuldt afkølet. Følg altid instruktionerne for rengøring af apparatet.

STOP *DETER FORBUDT at sænke apparatets hus i vandet!*

- Børn under 8 år og ældre og personer med begrænsede fysiske, sensoriske eller mentale evner, eller manglende erfaring og viden, kan kun bruge enheden under opsyn og / eller hvis de er blevet instrueret om sikkert brug af enheden og er bevidst om faren der kan være forbundet med dets anvendelse. Børn bør ikke lege med apparatet. Hold apparatet og ledningen utilgængeligt for børn under 8 år. Rengøring og vedligeholdelse af apparatet må ikke udføres børn uden opsyn af en voksen.
- Emballage (film, skumnylon m.m.) kan være farlig for børn. Det er en risiko for kvælning! Opbevar emballagemateriale utilgængeligt for børn.
- Forsøg aldrig at reparere apparatet selv eller gøre ændringer i dets konstruktion. Reparationer må kun udføres af et autoriseret servicecenter. Dårligt udført reparation kan føre til funktionsfejl, personlig skade og skade på ejendom.

STOP *OBS! Brug ikke apparatet om enhver funktionsfejl er opstået.*

Teknisk data

Model.....	RK-G176-E
Effekt.....	1850-2200 W
Spænding.....	220-240 V, 50/60 Hz
El-sikkerhed.....	klasse I
Beholder.....	1,7 l
Materiale af beholder.....	hærdet glas, rusfrit stål
Kalkfilter.....	ja
Automatisk slukning ved kogende.....	ja
Automatisk slukning ved vandmangel.....	ja
Fladt varmeelement.....	ja
Indre bagbelysning af beholder.....	ja
Drejning på base.....	360°
Ledningsskjulere.....	ja
Længde af netledning.....	0,75 m
Hoveddimensioner.....	211 × 160 × 250 mm
Nettovægt.....	1,1 kg ± 3%

Indhold

Elkedel.....	1 stk.
Base af elkedel.....	1 stk.
Brugsanvisning.....	1 stk.
Servicebog.....	1 stk.

Vi konstant udvikler vores produkter. Derfor forbeholder vi os ret til at foretage ændringer i design, opsætning, funktioner og tekniske specifikationer af produktet uden forudgående varsel.

Design (skema A1, s. 3)

- | | |
|-----------------------------------|------------------------------------|
| 1. Glaskedel med vandniveau skala | 5. Håndtag |
| 2. Kalkfilter | 6. Knap af tænding/slukning (I/O) |
| 3. Låg | 7. Base med fordybning til ledning |
| 4. Knap for at åbne låget | 8. Netledning |

I. INDEN DEN FØRSTE START

Tag forsigtigt produktet og dets tilbehør ud af kassen. Fjern al emballage og salgstermærker. Vær sikker på at beholde advarselsmærkerne, evt. klistermærker, henvisninger og serienummermærkaten, der findes på produktet!



Vær sikker på at beholde advarselsmærkerne, evt. klistermærker, henvisninger (hvis de findes) og serienummermærkaten, der findes på produktet!

Efter transportering eller lagring af apparatet i lavtemperatur skal apparatet opbevares mindst 2 timer i stuetemperatur før tænding

Rengør apparatet med en fugtig klud og tør grundligt. Forekomst af en fremmed lugt ved den første brug er ikke en følge af apparatets fejl.



Vi anbefaler at koge vandet i kedelen nogle gange før brug og tage bort alle mulige fremmede lugter og desinficere apparatet.

DNK

II. ELKEDELENS DRIFT

- Sæt elkedelen på base på en flad fast og tør overflade. Ved montering kontroller at damp der udgår fra kedelen falder på tapeter, dekorative belægninger, elektroniske apparater og andre genstande, der kan blive berørt af høj luftfugtighed og temperatur.
- Rul ledningen ud til den ønskede længde. Tiloversbleven længte lægges ind i fordybningen i bunden af basen. Hvis det er nødvendigt, kan du bruge en forlængerledning af passende effekt (ikke mindre end 2,5 kW).
- Løft elkanden af basen. Tryk på åbningsknappen.
- Hæld ind kaldt vand. Vandniveau skal ligge mellem mærker MIN og MAX på vægge af beholder. Hvis vandniveau ligger over maksimale mærket, kan vandet sprøjtes ved kogende. Hvis det er mangel på vandet kan apparatet slukkes inden vandet koker.



OBS! Apparatet er udformet kun for opvarmning og kokning af vandet.

- Luk låg af kedelen. Placer kedelen på basen. Apparatet skal fungere kund i fald den er placeret korrekt.
- Kontroller at kedelen er slukket (knap I/O på håndtaget er i position 0).
- Tilslut enheden til lysnettet.
- Tryk på knap I/O, på håndtaget. En blå bagbelysning skal tændes og apparatet tændes.
- Kedelen slukkes automatisk når vandet koger. Bagbelysning skal slukkes også.
- Tryk knap I/O og sæt den i position 0 at afbryde opvarmning.
- OBS! Hvis kedelen fjernes af basen men ikke slukkes skal belysningen slukkes, men strømbryderen I/O er endnu tændt (I). Hvis du placerer kedelen på basen skal opvarmning af vandet genoptages. Sluk altid kedelen og tryk på strømbryder I/O at slukke den (0) når kedelen fjernes af basen.
- Kobl apparatet fra nettet efter slutning af drift.

Sikkerhedssystem

- Kedelen er forsynet med automatisk sluk-system efter at vand begynder at koge.
- Hvis der er ikke noget vand eller utilstrækkelig mængde af vand i kedelen, kommer automatisk beskyttelse mod overophedning til at fungere og slukker for strømmen. Vænt, til apparatet bliver afkølet, derefter bliver det igen klart til brug.

III. VEDLIGEHOLDELSE

STOP *OBS! Før rengøring af kedelen eller basen fjern kedelen af nettet, hæld ud vandet og lad den køle grundligt.*

Vask kedelen og basen regelmæssigt med en blød fugtig klud. Tør kedelen grundligt før en ny drift.

STOP *Det er forbudt at placere basen under vandstråle eller under vand! Det er også forbudt at bruge nogen som helst form for kemiske eller andre stoffer, som ikke er velegnede til rensning af overfladerne der er i kontakt med maden.*

Kedelsten eller kalk kan vokse på varmeelementet og indre vægge af apparatet ved brugen, der beror på vandets indhold. Anvend specielle ikke-slibmidler for husholdningsapparaterne at borttage dem fra kedelen.

1. Før rengøring af kedelen lad den køle grundligt.
2. Følg anvisninger på vaskemidlets emballage.
3. Efter rengøring hæld ud løsning og vask kedelen grundligt i kaldt vand.
4. Vask kedelen med en fugtig klud at tage bort alle spår af løsning og kalk.

! *OBS! Før gentagende brug af kedelen kontroller at alle elektriske kontakter er total tørre!*

Før opbevaring og ny udnyttelse skal du rengøre og helt tørre alle dele af apparatet. Opbevares på et tørt, ventileret område væk fra varme og direkte sollys.

Under transport og opbevaring er det forbudt at apparatet udsættes for mekanisk belastning, der kan føre til skader på apparatet og /eller en krænkelse af integriteten af emballage.

Apparatets emballage skal beskyttes fra vand og andre væsker.

IV. FØR DU KONTAKTER SERVICECENTERET

Fejl	Årsag	Hvad der skal gøres
Kedelen tændes ikke (blå bagbelysning tænder ikke)	Ingen spændning i nettet	Kobl elkedelen til tjenlig stikkontakt
Kedelen slukkes inden vandet koker	Kalk har vokset på varmeelementet	Rengør varmeelementet af kalk (se sektion "Vedligeholdelse")
Kedelen slukkes efter nogle sekunder	Beholder er tom, beskyttelse mod overhedning har fungeret	Kobl apparatet fra nettet og lad det køle. Ved en ny brug hæld vandet så at vandniveau ligger over mærket MIN (0,5 l)

i *Hvis problemet fortsætter, skal du kontakte et autoriseret servicecenter.*

V. GARANTI

Dette produkt er dækket med garanti i en periode på 2 år fra købsdatoen. Under garantiperioden forpligter producenten sig at udføre reparation eller udskiftning af hele produktet ved eventuelle fejl, forårsaget af dårlig kvalitet i materialer og udførelse. Garantien er kun gyldig, hvis datoen for købet er bekræftet ved sælgerens segl og underskrift af på originale garantibevis. Denne garanti genkendes kun, hvis produktet blev anvendt i overensstemmelse med brugsanvisningen, blev ikke repareret eller skillet ad eller beskadiget ved misbrug, samt at det er fuldt komplet. Denne garanti dækker ikke normalt slid og forbrugsdele (filtre, elpærer, non-stick belægninger, tætninger, osv.).

Produktets levetid og garantiperioden beregnes fra den produktets salgsdato eller fremstillingsdato (hvis salgsdatoen ikke kan bestemmes).

Fremstillingsdato findes i serienummeret, der er placeret på identifikationsetiketten på apparatet. Serienummeret består af 13 cifre. 6. og 7. tal angiver måned, 8. – år af produktionen.

Producenten har sat produktets levetid – 3 år fra købsdatoen. Denne tid er gyldig, forudsat at driften af produktet er i nøje overensstemmelse med denne vejledning og de tekniske krav, der skal opfyldes.

Miljøvenlig bortskaffelse (bortskaffelse af elektrisk og elektronisk udstyr)

Bortskaffelse af emballage, manualer, samt selve enheden skal udføres i overensstemmelse med lokale genbrugsprogrammer. Vis hensyn til miljøet: smid ikke disse produkter med almindeligt husholdningsaffald.

Brugt (gammelt) udstyr skal ikke bortskaffes sammen med usorteret husholdningsaffald, det skal bortskaffes særskilt. Gammelt udstyr skal bringes på et specielt indsamlingssted, eller videregives til relevante genbrugsorganisationer. På denne måde du med i forarbejdning af værdifulde råstoffer, samt bekæmpelse af forurening.

Dette apparat er mærket i overensstemmelse med det europæiske direktiv 2012/19/EU – der omhandler kasserede, elektriske og elektroniske apparater (kasseret, elektrisk og elektronisk udstyr).

Denne retningslinje fastsætter rammen for returnering og genbrug af kasserede apparater, der gælder i hele E.



Før du tar dette produktet i bruk, ber vi deg om å lese nøye gjennom denne bruksanvisningen og oppbevare den for fremtidig referanse. Korrekt bruk vil betydelig forlenge apparatets levetid.

Bruks- og sikkerhetsanvisninger i denne håndboken omfatter ikke alle mulige situasjoner som kan oppstå under drift av apparatet. Ved å drive dette apparatet må man bruke sunn fornuft og være forsiktig og oppmerksom.

SIKKERHETSREGLER

- Produsenten er ikke ansvarlig for skader forårsaket av manglende overholdelse av sikkerhetsregler og uriktig bruk av apparatet.
- Dette apparatet er beregnet til husholdningsbruk og kan brukes i leiligheter, hus på landet, hotellrom, lokaler for personalet i butikker, kontorer eller i andre lignende forhold der ikke-industriell bruk. Industriell bruk eller noen annen misbruk av apparatet vil bli ansett som en overtredelse av krav til riktig bruk av produktet. I dette tilfelle er produsenten ikke ansvarlig for mulige konsekvensene.
- Før du kobler apparatet til strømmettet, kontroller at spenningen i apparatet samsvarer med dets merkespenning (se tekniske spesifikasjoner eller typeskiltet på apparatet).

- Bruk en skjøteledning beregnet for apparatets strømforbruk – uoverensstemmelse kan forårsake kortslutning eller forbrenning av kabelen.
 - Apparatet skal bare kobles til en jordet stikkontakt – dette er et obligatorisk krav til beskyttelse mot elektrisk støt. Når en skjøteledning brukes, kontroller at den er også jordet.
 - Ta apparatets støpselet ut av stikkontakten etter bruk samt under rengjøring og flytting. Ta strømledning ut av stikkontakten med tørre hender og ta den i støpselet og ikke i ledningen.
- STOP** *ADVARSEL! Apparat blir oppvarmet under drift! Vær forsiktig! Ikke berør apparatet under drift. For å unngå skjoldning ikke bøye deg ned over apparatet når lokket åpnes.*
- Bruk apparatet bare til det formål det er beregnet for. Bruk av apparatet til andre formål enn de som er angitt i denne bruksanvisningen, er et brudd på sikkerhetsregler.

- Vannkokeren bør brukes bare med bunnplate som er inkludert i et sett med apparatet.
- Ikke legg strømledningen i døråpninger eller i nærheten av varmekilder. Pass på at ledningen ikke er vridd eller bøyd og ikke kommer i kontakt med skarpe gjenstander, hjørner og kanter av møbler.

STOP

HUSK: utilsiktet skade på strømledningen kan føre til funksjonssvikt som garantien gjelder ikke, også kan forårsake et elektrisk støt. En skadet strømledning må straks bli erstattet i et servicesenter.

- Ikke plasser vannkoker på et mykt og ikke varmebestandig underlag, ikke dekk den under drift: det kan føre til funksjonssvikt og skade på apparatet.
- Vannkokeren må ikke brukes utendørs: hvis en væske kommer på kontaktledninger eller fremmedlegemer kommer inn i apparatet det kan føre til alvorlige skader.
- Før du begynner å rengjøre vannkokeren kontroller at den er koblet fra strømmen og er helt avkjølt. Følg rengjørings instruksjoner nøye.

STOP

DET ER FORBUDT å dyppe apparatet i vann!

- Dette apparatet kan brukes av barn over 8 år, av personer med psykisk og fysisk utviklingshemming samt personer med manglende erfaring og kunnskaper så lenge de er under oppsyn, eller har fått opplæring i sikker bruk av apparatet, og er innforstått med farene knyttet til bruken av det. Barn må ikke leke med apparatet. Hold apparatet og strømledning utenfor rekkevidde for barn under 8 år. Rengjøring og vedlikehold skal ikke utføres av barn uten under oppsyn.
- Emballasje (plast osv.) kan være farlig for barn. Fare for kvelning! Oppbevar emballasje utilgjengelig for barn.
- Aldri prøv å selvstendig reparere apparatet eller endre dets konstruksjon. Alle reparasjonsarbeid bør utføres bare av fagmenn fra et autorisert servicesenter. Disse arbeidene ikke utført av fagmenn kan forårsake apparatets svikt, personskader eller skader på eiendom.

STOP

ADVARSEL! Aldri bruk apparatet ved alle slags feil.

NOR

Tekniske spesifikasjoner

Modell	RK-G176-E
Kapasitet	1850-2200 W
Spenning	220-240 V, 50/60 Hz
Elektrisk sikkerhet	klasse I
Volum	1,7 l
Overflate laget av	ildfast glass, rustfritt stål
Anti-kalk filter	finnes
Automatisk avstengning ved koking	finnes
Automatisk avstengning ved mangel på vann	finnes
Diskvarmelement	finnes
Indre lys	finnes
Rotasjon på bunnplate	360°
Ledningsrommet	finnes
Strømlednings lengde	0,75 m
Dimensjoner	211 × 160 × 250 mm
Netto vekt	1,1 kg ± 3%

Oversikt over deler

Elektrisk vannkoker	1 stk.
Bunnplate	1 stk.
Bruksanvisning	1 stk.
Garantibok	1 stk.

Produsenten forbeholder seg retten til å kunne foreta tekniske endringer i produktets design, utstyr samt i spesifikasjoner i forbindelse med produktutvikling og forbedring uten foregående varsel om slike endringer.

Innretning av modellen (skjema A1, s. 3)

1. Glasskanne med gradert skala av vannivå
2. Anti-kalk filter
3. Løkk
4. Knappen for å åpne løkk
5. Håndtak
6. Slå på/av knapp (I/O)
7. Base med fordypning til kabel
8. Strømledning

I. FØR FØRSTE GANGS BRUK

Forsiktig ta apparatet ut av boksen, fjern all emballasje og reklameskiltene. Sørg for å bevare på plass et merke med produktets serienummer og varselsskilt.



Sørg for å bevare på plass varselsskiltene, klistremerker (om de finnes) og merke med produktets serienummer på utvendig overflate av apparatet!

Etter transportering eller lagring ved lave temperaturer apparatet skal holdes ved romtemperatur i minst 2 timer før å sette det i gang.

Tørk apparatets overflate med en fuktig klut, deretter la det tørke. En fremmed lukt som kan oppstå ved første gangs bruk er ikke noe feil eller funksjonssvikt.



Før å sette apparatet i gang anbefaler produsenten å koke vann flere ganger for å fjerne eventuell fremmed lukt og desinfisere apparatet.

II. APPARATETS DRIFT

1. Plasser vannkokeren med en bunnplate på et fast jevnt tørt underlag. Pass på at varm damp som kommer ut ved vannkoking ikke traff tapeter, dekorative beklædninger, elektroniske enheter og andre gjenstander og materialer som kan bli skadet av høy fuktighet og temperatur.
2. Avspole strømledning på ønsket lengde. Resten legg i fordypning nede på bunnplate. Bruk en skjøteledning med passende kapasitet (minst 2,5 kW) om nødvendig.
3. Ta vannkokeren av bunnplate. Trykk på vannkokerens løkk knappen.
4. Hell kaldt vann opp i vannkokeren. Vannivået må være mellom merker MIN og MAX på veggene av glasskanne. Hvis vannivået overstiger maksimalt merke, varm damp kan sprøytes rundt ved koking. Hvis det er ikke nok vann kan vannkokeren slås av for tidlig.



ADVARSEL! Apparatet er beregnet kun til oppvarming og koking av vann.

5. Lukk vannkokerens løkk. Apparatet vil virke kun hvis det er riktig plassert.
6. Kontroller at vannkokeren er slått av (knappen I/O på håndtaket er i stilling 0).
7. Koble apparatet til strømmettet.
8. Trykk på knappen I/O på vannkokerens håndtak. Glasskanne vil lyse med blå farge og vannkokeren vil slås på.
9. Etter at vannet er kott vil vannkokeren automatisk slås av. Lyset vil slukne.
10. Hvis du vil avbryte vannkoking trykk på knappen I/O og overfør den i stilling 0.



ADVARSEL! Hvis du tar vannkokeren av bunnplaten under vannkoking uten å slå den av, vil lyset slukne, men knappen I/O forblir slått på (I). Hvis deretter setter du vannkokeren på bunnplaten igjen, fortsettes vannkoking. Når du tar vannkokeren av bunnplaten alltid slå den av med å overføre knappen I/O i stilling "slått av" (0).

11. Etter slutt på vannkoking koble apparatet fra strømnett.

Sikkerhetssystem

- Vannkokeren er utstyrt med et automatisk system av avstengning etter at vannet er kokt.
- Ved mangel på vann eller hvis det er altfor lite vann i vannkokeren vil automatisk anti-opphetning system bli aktivert og strømforsyning vil bli slått av. Vent på at vannkokeren vil bli avkjølt, deretter apparat vil bli klar til drift igjen.

III. VEDLIKEHOLD

STOP *ADVARSEL! Før du begynner å rengjøre vannkokeren eller bunnplaten koble den fra strømnett, hell vannet av og kontroller at den er helt avkjølt.*

Regelmessig rens vannkokerens overflate og bunnplaten med et mykt fuktig tøy. Før å sette vannkokeren i gang tørk grundig både vannkokeren og bunnplaten.

STOP *Det er forbudt å plassere bunnplaten under rennende vann eller dyppe den i vann! Aldri bruk kjemisk aggressive stoffer eller andre stoffer som ikke er anbefalt for bruk med gjenstander som kommer i kontakt med mat.*

Kalk og belegg kan dannes på varmeelementet og indre vegger av vannkokeren under drift avhengig av vannet som brukes. For å fjerne dem bruk spesielle ikke-slipende stoffer for rengjøring av kjøkkentøy og fjerning av kalk.

- Før å rengjøre vannkokeren kontroller at den er helt avkjølt.
- Følg instruksjoner på pakke med rensmiddel.
- Etter rengjøring hell løsemiddelet av og skyll grundig vannkokeren med et kaldt vann.
- Tørk vannkokeren med en fuktig klut for å fjerne alle rester av løsemiddelet og kalk.

! *ADVARSEL! Før å bruke vannkokeren på nytt kontroller at kontaktledninger er absolutt tørre!*

Før lagring og re-utnyttelse av enheten ren og helt tørr alle deler av enheten. Lagre på et tørt, ventilert sted vekk fra varme og direkte sollys.

Ikke utsett enheten for mekaniske belastning under transportering og lagring. Det kan føre til skader og / eller brudd på innpakking.

Det er nødvendig å ta hånd på at innpakking er vekk fra vann og fuktighet.

IV. FØR DU KONTAKTER ET SERVICESENTER

Feil	Mulig årsak	Elimineringsmåte
Vannkokeren virker ikke (ikke noe blått lys)	Mangel på strøm	Koble vannkokeren til en fungerende stikkontakt
Vannkokeren slås av for tidlig	Kalken er dannet på varmeelementet	Rens varmeelementet av kalk (se avsnitt "Vedlikehold")
Vannkokeren slås av om noen sekunder	Det er ikke noe vann i vannkokeren, anti-overhetting system ble aktivert	Koble vannkokeren av strømnett og la den helt avkjøles. Ved videre drift hell vannkokeren opp med vannet over merke MIN (0,5 l)

NOR

i *Kontakt kundeservice, dersom du ikke kan finne årsaken til en feil eller ikke får rettet på feilen.*

V. GARANTI

Dette produktet er garantert for en periode på 2 år fra kjøpsdato. I garantitiden er produsenten ansvarlig for eliminering av alle mulige fabrikkfeil som skyldes dårlig kvalitet på materialer og utførelse med hjelp av reparasjon, erstating av deler eller hele produktet. Garantien skal være gyldig bare dersom kjøpsdato er bekreftet med stempel og underskrift av selger på et spesielt garantiort. Garantien er gyldig kun hvis produktet ble brukt i henhold til bruksanvisningen, ikke ble reparert, demontert eller skadet på grunn av misbruk, samt produktets komplett sett er bevart. Garantien gjelder ikke normal slitasje på produktet og forbruksmaterialer (filtre, lyspærer, non-slipp belegg, tetninger osv.). Produktets levetid og garantitiden beregnes fra datoen for salg eller fra produksjonsdato (hvis salgstidspunktet ikke kan bli identifisert).

Produksjonsdato av apparatet kan bli funnet i serienummeret som står på identifikasjons-etiketten på apparatets utvendig side. Serienummeret består av tretten tegn. Den sekste og den syvende tegn betyr måned og den åttende betyr år av apparatets produksjon.

Produktets levetid fastsatt av produsenten er 3 år fra kjøpsdato. Denne levetiden er gyldig forutsatt at apparatets drift er i henhold til denne bruksanvisningen og tekniske krav er oppfylt.

Miljøvennlig utnyttning (utnyttning av elektrisk og elektronisk utstyr)



Emballasjen, bruksanvisningen og selve apparatet skal tas med til egnet innsamlingssted for resirkulering av elektrisk og elektronisk utstyr. For å hjelpe til å ta vare på miljøet, ikke kast elektronisk avfall hvor som helst.

Brukt (gammelt) utstyr bør ikke kastes sammen med vanlig husholdningsavfall, det skal behandles separat. Eiere av gammelt utstyr må bringe utstyret til

spesielle innsamlingspunkter eller til relevante organisasjoner. Således hjelper de programmet for gjenvinning av verdifull råstoff, så vel som rengjøring av forurensningsstoffer.

Dette apparatet er merket i overensstemmelse med EU-direktiv 2012/19/EU – vedrørende brukte elektriske og elektroniske apparater.

Retningslinjene setter et rammeverk for returering og resirkulering av brukte apparater i hele EU.



Innan du börjar använda denna apparat, bör du läsa igenom denna bruksanvisning noggrant och förvara den som handboken. Använder du apparaten på ett rätt sätt ska den vara i bruk på lång tid.

Säkerhetsåtgärder och anvisningar som ingår i denna bruksanvisning omfattar inte alla möjliga situationer som kan uppstå vid apparatens bruk. Vid användning av apparaten måste användare utgå från eget sunt förnuft, vara försiktig och uppmärksam.

SÄKERHETSÅTGÄRDER

- Tillverkaren tar inte ansvar för skador som är orsakade av bristande efterlevnad av säkerhetskrav och bruksregler av apparaten.
- Denna elapparat kan användas i lägenheter, villor, hotellrum, tekniska rum i affärer, på kontor och i andra liknande förhållanden förutom industribruk. Industri-användning eller andra obehöriga användningar av apparaten räknas överträda villkor för en lämplig användning av apparaten. I detta fall tar tillverkaren inget ansvar för möjliga efterföljder av detta bruk.
- Före avkoppling i ledningsnät väntligen kontrollera om dess spänning motsvarar en faktisk spänning av apparaten (se: tekniska specifikationer eller en tillverkningskylt av apparaten).
- Använd ledningstråd, avsett för apparatens effekt. Om det finns skillnad mellan parameter kan det

leda till en kortslutning eller förbränning av tråden.

- Sätt apparaten endast i de jordade eluttagen. Det är ett viktigt elsäkerhetskrav. Använder du ledningstråd, kontrollera att den också är jordad.
 - Ta ut apparaten från eluttaget efter användningen samt under rengöring och flyttning. Ta ut sladden med torra händer, ta det på kontakten, inte tråden.
- STOP** *OBS! Apparaten uppvärms vid bruk! Var försiktig! Rör inte apparatens kropp med händerna vid bruk. Att undvika av en het ånga, kliva inte över apparaten när öppnar locket.*
- Använd apparaten endast i de anvisade ändamålen. Användningen av apparaten med andra ändamål än anvisats i denna bruksanvisning är en överträdelse av bruksanmärkningarna.
 - Använd apparaten endast med en kontaktplatta som ingår i komplett.
 - Lägg inte tråden vid dörrar och värmekällor. Kontrollera att tråden inte vänder sig och inte böjs, inte rör skarpa föremål, hörn och möbels hörn.

SWE

STOP *KOM IHÅG: skador av tråden kan leda till fel som inte motsvarar garantivillkor och till elströmsskador. Den skadade tråden ska ersättas strax i service center.*

- Placera inte apparaten med skålen på en mjuk och icke värmebeständig arbetsyta, täck den inte vid bruk, det kan leda till fel i apparatens funktion eller apparatens brytning.
- Bruket är förbjudet i öppna rummen – vatten eller obehöriga föremål kan hamna inne i apparatens kropp och leda till stora skador.
- Kontrollera att apparaten är avkopplad före rengöringen. Följ bruksanvisning om rengöringen av apparaten.

STOP *DET ÄR FÖRBIJUDET att sänka apparatens kropp i vatten!*

- Denna apparat är inte avsedd för användning av barn över 8 år, personer som har nedsättning av fysisk, psykisk eller nervförmåga eller brist på erfarenhet och kunskaper med undantag för fall när en annan person

som är ansvarig för sådana personers säkerhet utöver tillsyn över sådana personer eller när en person som är ansvarig för sådana personers säkerhet ger anvisningar till dem som handlar om hur man använder denna apparat. Det är nödvändigt utöva tillsyn över barn under 8 år för att hindra att de leker med apparaten, dess tillbehör samt med dess fabriksförpackning. Rengöring och underhåll av anordningen för inte utföras av barn utan tillsyn av vuxna.

- Förpackningsmaterial (film eller skum, m.m.) kan vara farligt för barn. Det finns en risk av kvävning! Förvara förpackningsmaterial i den för barn oåtkomliga platserna.
- En fristående reparation av apparaten och byte i dess konstruktion är förbjudna. Alla servicearbeten ska genomföras i en auktoriserad service center. Oprofessionellt genomförda arbetet kan följa till brytande av apparaten, skadegörande och överkan av tillhörigheten.

STOP *OBS! Det är förbjudet att bruka apparaten vid vilka fel som helst.*

Tekniska specifikationer

Modell	RK-G176-E
Effekt	1850-2200 W
Spänning	220-240 V, 50/60 Hz
Elsäkerhet	klass I
Kapacitet	1,7 l
Material av kropp	värmebeständigt glas, rostfritt stål
Kalkfiter	finns
Automatisk avstängning när vatten kokar	finns
Automatisk avstängning vid brist på vatten	finns
Platt värmeelement	finns
Inre belysning av kannan	finns
Vridbar kropp på kontaktplatta	360°
Låda att förvara elsladd	finns
Längd av elsladd	0,75 m
Mått	211 × 160 × 250 mm
Nettvikt	1,1 kg ± 3%

Översikt

Elektrisk vattenkokare	1 st.	Bruksanvisning	1 st.
Kontaktplatta	1 st.	Servicebok	1 st.

Tillverkaren har rätt att ändra design, uppsättning av delar och tillbehör samt teknisk varudeklaration under förbättring av sina produkter utan att avisera om dessa förändringar.

Delar av vattenkokare (schema A1, s. 3)

- | | |
|---|--|
| 1. Glaskanna med en skala av vattennivå | 5. Handtag |
| 2. Kalkfiter | 6. Strömbrytare (I/O) |
| 3. Knapp att öppna lock | 7. Underdel med utrymme för kabelförvaring |
| 4. Lås av lock | 8. Strömförsörjnings sladd |

I. FÖRE FÖRSTA ANVÄNDNINGEN

Det är viktigt att kontrollera apparaten utifrån förpackningen. Ta bort alla förpackningsmaterial och dekaler. Det är nödvändigt att spara alla varningsklister, markeringskyltar (om de finns) och skytten med serienummer på kroppen av apparaten.



Det är obligatoriskt att behålla alla förvarningsdekaler samt anvisningsdekaler (om sådana finns) och en skylt med modellens serienummer som finns på apparatens kropp på deras platser!

Efter transporter eller lagring av apparaten vid en låg temperatur ska apparaten förvaras vid rumtemperatur minst i 2 timmar.

Behandla kroppen av apparaten med en våt duk och torka den ordentligt. En obehörig doft kan uppkomma vid den första användningen, vilket inte är en följd av apparatens fel.



Tillverkaren rekommenderar att koka vatten i vattenkokaren flera gånger för att ta bort obehöriga doft och desinficera apparaten före användningen.

II. BRUK AV VATTENKOKARE

- Placera vattenkokaren och kontaktplattan på en hård torr och jämn arbetsyta. Kontrollera vid montering att ångan som utgår vid kokning inte riktar sig mot tapeter, dekorativa beläggningar, elapparater som kan få skador av en hög fukthalt och temperatur.
- Rulla ut elsladden till en nödvändig längd. Placera övriga delen i lådan med sladdgömma under kontaktplattan. Vid behov använd en förlängning med en lämplig effekt (minst 2,5 kW).
- Lösa kannan från kontaktplattan. Tryck på lock knappen på apparatens handtag.
- Häll i kallt vatten. Vattennivå ska ligga mellan MIN och MAX märken på kroppen av glaskannan. Kokande vatten kan spillas om vattennivån ligger över maximalt märke. Finns det för lite vatten i apparaten, kan den stängas av automatiskt.



OBS! Apparaten avsetts endast för uppvärmning och kokning av vatten.

- Stäng vattenkokarens lock. Ställ vattenkokaren på kontaktplattan. Apparaten ska fungera endast i fall den placerats på ett rätt sätt.
- Kontrollera att vattenkokaren är avstängd (strömbrytaren I/O på handtaget är i "Av" läget 0).
- Koppla in varan till elnätet.
- Tryck på strömbrytaren I/O, på apparatens handtag. Blå belysningen av kannan tänds, vattenkokaren ska startas.
- När vatten kokar tänds vattenkokarens automatiskt. Belysningen ska slockna.
- Tryck på strömbrytaren I/O för att välja 0 läget och avbryta uppvärmning av vatten.



OBS! Om du tar loss vattenkokaren från kontaktplattan utan att stänga av strömbrytaren ska belysningen slockna, men strömbrytaren I/O är fortfarande i "På" läget (I). Sätter du

vattenkokaren tillbaka på plattan ska kokningsprocessen fortsätta. Stänga alltid av vattenkokaren genom att trycka på strömbrytaren I/O, så att den är i "Av" läget (0).

11. Koppla apparaten av elnätet vid avslutning av bruk.

Säkerhetssystem

- Vattenkokaren har en automatisk system av avstängning och stängs av när vatten kar kokat.
- Vid brist på vatten i kannan ska automatiskt överhettningsskyddssystem starta, då ska apparaten kopplas av elnätet. Vänta tills apparaten kallnar, sedan är den klar för uppvärmning.

III. RENGÖRING OCH FÖRVARING AV APPARATEN

STOP OBS! Koppla apparaten av elnätet före rengöring av kannan eller kontaktplattan, håll ut vatten och låt den kallna helt och hållet.

Rengör kannan av vattenkokare regelbundet med en mjuk våt duk. Torka både kannan och kontaktplattan före bruk.

STOP Det är förbjudet att placera kontaktplattan under vattenstråle och sänka den i vatten! Man ska aldrig använda aggressiva kemiska ämnen samt övriga ämnen som inte rekommenderas att använda om föremål har kontakt med mat.

Vid bruk ska kalkbeläggning på värmeelement och inre ytan av apparaten växa på, beroende på vatten som används. Att rengöra den använd speciella icke slipsmedel för hushållsapparater.

- Låt vattenkokaren kallna helt och hållet före rengöringen.
- Följe anvisningarna på tvättmedlets förpackning.
- Håll ut blandningen och tvätt vattenbehållaren i kallt vatten.
- Behandla vattenkokare med en mjuk våt duk för att ta bort alla fläckar av blandning och kalkbeläggning.

⚠ OBS! Före nya användningen av vattenkokare kontrollera att alla elkontakter är torra!

Före förvaring och nya bruk rengör och torka fullständigt alla detaljer i apparaten. Förvara apparaten i ett torrt välventilerat ställe bortom källor för värme och direkt solljus.

Vid transport och förvaring av apparaten är det förbjudet att apparaten utsätts för mekanisk verkan som kan orsaka skador på apparaten och/eller förpackningens helhet. Det är nödvändigt att skydda apparatens förpackning från vatten och andra vätskor.

IV. INNAN DU KONTAKTAR SERVICE CENTER

Fel	Möjlig anledning	Lösning
Vattenkokaren startas inte (blå belysning lyser inte)	Det finns ingen spänning i elnätet	Koppla apparaten till fungerande eluttaget
Vattenkokaren stängs för tidigt	Kalkbeläggning har växt på värmeelementet	Rengör värmeelement av kalkbeläggning (Se avsnitt "Rengöring och förvaring av apparaten")
Vattenkokaren stängs av inom flera sekunder efter start	Det är brist på vatten i kannan. Överhettningsskydd har startat	Stäng apparaten av elnätet och låt den kallna. Kontrollera att vattennivå är över MIN märket (0,5 l) vid vidare bruk

i I fall ett fel har inte undanröjts kontakta ett auktoriserat servicecenter.

V. GARANTIÅTAGANDE

Finns garanti på 2 år efter köp. Under garantiperioden garanterar tillverkaren att undanröja varje tillverkningsfel som orsakades av en otillräcklig kvalitet av material eller konstruktion genom att reparera den, ersätta detaljer eller hela apparaten. Garanti träder i kraft bara i fall datum av köp är bekräftat med stämpel av affären som köpet pågick i och en signatur av expedient på ett originalkvitto. Denna garanti erkänns endast i fall apparaten exploaterades enligt bruksanvisning, inte reparerades, inte demonterades och inte var skadad efter en felaktig behandling, samt alla detaljer har förvarats tillsammans. Denna garanti omfattar inte en fysisk förslitning av apparaten och förbrukningsartikler (filter, lampor, non-stick beläggning, förtätning osv). Bruksperiod och garantitermin räknas från datum av köp eller tillverkning (i fall datum av köpet är okänt).

Tillverkningsdatum finns i ett serienummer på ett identifikationsmärke på apparatens kropp. Serienummer består av 13 tecken. Det sjätte och det sjunde tecknen betyder en månad, det åttonde – är ett år av tillverkning.

Den av tillverkare för denna apparat förutsett bruksperioden är 3 år efter köp. Denna bruksperiod gäller endast om exploateringen pågår enligt denna bruksanvisning och tekniska krav.

Miljöväntlig återvinning (återvinning av elektrisk och digital anordning)

Kasseringen av förpackningen, bruksanvisningen och själva varan skall ske i enlighet med det lokala miljöprogrammet för återvinnigen. Visa omtanke om naturen: kasta inte bort sådana varor i vanliga hushållssopor.

De begagnade (gamla) apparaterna ska inte kastas bort med övriga hushållssopor, endast separat. Ägare av de begagnade apparaterna måste lämna dem i speciella mottagningspunkter eller i vissa organisationer. På detta sätt kan du bidra till programmet av bearbetning av värdefulla råvaror, och rengöring av förorenande ämnen. Denna apparat är märkt i enlighet med EU-direktivet 2012/19/EU om avfall som utgörs av eller innehåller elektriska eller elektroniska produkter.

Föreskrifterna utgör ett ramverk för insamling och återvinning av använda apparater och de tillämpas inom EU.

SWE



Ennen kun aloitat laitteen käyttöä lue tämä käyttöohje huolellisesti ja säilytä, jotta voit jatkossakin tarvita ohjeita laitteen käytöstä. Laitteen oikea käyttö pidentää sen käyttöaikaa huomattavasti.

Tässä ohjeessa olevat turvallisuustoimenpiteet ja käyttöohjeet eivät koske kaikkia mahdollisia tilanteita, jotka voivat tapahtua laitteen käytön aikana. Laitetta käytettäessä käyttäjän on oltava järkevänä, varovaisena ja huolellisena.

TURVALLISUUSOHJEET

- Valmistaja ei vastaa laitteen väärästä käytöstä ja turvallisuusohjeiden laiminlyönnistä johtuvista vioista.
- Tämä sähkölaite on keittiökone, jota voi käyttää asunnoissa, lomamökeissä, hotellihuoneissa, myymälöiden sosiaaliloissa, toimistoissa ja vastaavissa tiloissa. Laite ei ole tarkoitettu käytettäväksi suurkeittiöissä. Laitteen käyttöä suurkeittiössä tai vastaavissa olosuhteissa pidetään laitteen käyttönä väärin. Tässä tapauksessa valmistaja ei vastaa mahdollisista seuraamuksista.
- Ennen laitteen kytkemistä sähköverkkoon tarkista, onko verkkojännite sama, kuin laitteen nimelliskjännite (ks. laitteen tekniset tiedot tai konekilpi).

- Jos käytät jatkojohtoa, niin tarkista että se kestää laitteen käyttötehoa, muuten tämä voi johtaa oikosulkuun tai kaapelin palamiseen.
 - Kytke laitteen pistotulppa vain maadoitettuun pistorasiaan, tämä on pakollinen sähköiskusuojavaatimus. Käytä myös maadoitettu jatkojohto.
 - Ennen laitteen puhdistusta tai siirtoa irrota laitteen pistotulppa pistorasiasta. Irrota virtajohto pistorasiasta kuivilla käsillä pistotulpasta, älä vedä johdosta.
- STOP** *HUOMIO! Toimiva laite on kuuma! Ole varovainen! Älä koske toimivaan laitteeseen. Älä kumarru laitteen yllä, kun avaat kannen, muuten höyry voi aiheuttaa sinulle palovamman.*
- Käytä laite vain tässä ohjeessa mainittuun tarkoitukseen. Jos käytät laitetta toiseen tarkoitukseen, kuin tässä ohjeessa on mainittu, rikot käyttöohjeita.
 - Käytä vedenkeitin vain toimitukseen kuuluvan alustan kanssa.
 - Tarkista että laitteen johto ei osu oven ja karmien väliin tai teräviin esineisiin ja huonekalujen reu-

noihin. Johtoa ei saa käyttää lämmittimien vieressä. Johtoa ei saa vääntää tai painaa.

STOP *HUOMIO! Sähköjohdon vaurioituminen voi johtaa takuun kattamattomiin vikoihin ja sähköiskuun. Vaurioitunut virtajohto on välittömästi vaihdettava huoltokeskuksessa.*

- Älä aseta laitetta pehmeälle kuumuutta kestävämmälle pinnalle, älä peitä sitä keittämisen aikana, tämä voi johtaa laitteen vaurioitumiseen.
- Älä käytä laitetta ulkona. Kosteus tai vieraat esineet sen rungossa voivat aiheuttaa laitteen vakavia vaurioita.
- Ennen laitteen puhdistusta tarkista että sen pistotulppa on irrotettu pistorasiasta ja se on jäähtynyt. Noudata laitteen puhdistusohjeita.

STOP *ÄLÄ upota laitetta veteen tai huuhtele juoksevalla vedellä!*

- 8-vuotiaat ja vanhemmat lapset sekä fyysisesti, toiminnallisesti tai psyykkisesti rajoittuneet ihmiset tai henkilöt, joilla ei ole riittävä kokemusta tai tietoa

voivat käyttää laitetta ainoastaan valvonnassa ja/tai silloin, jos he ovat saaneet ohjausta laitteen turvallisuudesta käytöstä ja jos he tajuavat vaarat, jotka liittyvät laitteen käyttöön. Lapset eivät saa leikkiä laitteen kanssa. Säilytä laite ja virtajohto poissa alle 8-vuotiaiden lasten ulottuvilta. Lapset eivät saa puhdistaa eikä käyttää laitetta ilman aikuisten valvontaa.

- Pakkausmateriaalit (kiristyskelmu, vaahtomuovi yms.) voivat olla vaarallisia lapsille. Tukehtumisvaara! Säilytä pakkausmateriaalit paikassa, johon lapset eivät pääse.
- Älä korjaa tai muuta laitetta itse. Vain auktorisoidun huoltokeskuksen ammattitaitoinen korjaaja saa korjata laitteen. Ammattitaidottomasti tehty korjaus voi johtaa laitteen vaurioitumiseen, ihmisten vammoihin ja omaisuuden vaurioitumiseen.

STOP *HUOMIO! Älä käytä laitetta, jos siinä on milkkä tahansa vika.*

FIN

Tekniset ominaisuudet

Malli	RK-G176-E
Teho	1850-2200 W
Jännite	220-240 V, 50/60 Hz
Sähköturvallisuus	luokka I
Tilavuus	1,7 l
Rungon materiaali	kuumuutta kestävää lasia, ruostumatonta terästä
Kalkkisuodatin	kyllä
Sammutus, kun vesi on alkanut kiehua	kyllä
Sammutus, kun vettä ei ole riittävästi	kyllä
Kiekkomainen lämmityselementti	kyllä
Keittimen sisäinen valaistus	kyllä
Pöyriminen alustalla	360°
Virtajohtolokero	kyllä
Virtajohtojen pituus	0,75 m
Mitat	211 × 160 × 250 mm
Nettopaino	1,1 kg ± 3%

Kokoontanto

Vedenkeitin	1 kpl	Käyttöohj	1 kpl
Vedenkeittimen alusta	1 kpl	Huoltokirja	1 kpl

Valmistajalla on oikeus tuotekehityksen yhteydessä parantaa tuotteen rakennetta, kokoontantoa ja teknisiä ominaisuuksia ilman erillistä ilmoitusta ko. muutoksista.

Laitteen rakenne (kaavio A1, s. 3)

- | | |
|------------------------------------|---------------------------------------|
| 1. Lasirunko vedenpinta-asteikolla | 5. Kahva |
| 2. Kalkkisuodatin | 6. Päälle/Pois päältä-painike (I/O) |
| 3. Kansi | 7. Alusta, jossa on syvennys johdolle |
| 4. Kannen avauspainike | 8. Virtajohto |

I. ENNEN ENSIMMÄISTÄ KÄYNNISTÄMISTÄ

Ota laite ja sen osat laatikosta varovasti. Poista kaikki pakkausmateriaalit ja mainostarrat. Jätä paikoilleen kaikki mahdolliset varoitus- ja opastustarrat, sekä laitteen rungossa oleva sarjanumerotarra!

 Jätä kaikki varoitustarrat, osoitustarrat ja taulu sarjanumerolla ehdottomasti runkoon paikalleen!



Kuljetuksen jälkeen tai jos olet säilyttänyt laitetta matalalla lämpötilalla, jätä laite tasaantumaan huonelämpötilalla vähintään 2 tunniksi ennen kun käynnistät sen.

Puhdista tuotteen runko kostealla liinalla ja sen jälkeen kuivalla liinalla. Vierias hajua ensimmäisen käynnistyksen yhteydessä ei ole laitteen vian merkki.



Kuten valmistaja neuvoo, kaada vedenkeittimeen vettä ylärajaan asti ja kiehauta laitteen desinfiointiin ja vieraiden hajujen poistamiseen.

II. VAA'AN KÄYTTÖ

- Aseta vedenkeitin ja alusta tasaiselle kovalle vaakasuoralle pinnalle. Valitse paikka, jossa kuuma höyry ei osuisi huonekaluille, kodinkoneille, seinille, yms., jotka voivat vaurioitua kosteudesta tai kuumuudesta.
 - Ota virtajohto lokeroista sen verran kun tarvitset. Jätä ylimääräinen virtajohtoon osa alustan virtajohtolokeroon. Tarpeen mukaan voit myös käyttää jatkojohtoa (teho vähintään 2,5 kW).
 - Nosta vedenkeitin alustalta. Paina kannen avauspainike laitteen.
 - Kaada vedenkeittimeen kylmää vettä näin että sen pinta on vedenkeittimen kyljessä olevan asteikon MIN- ja MAX- rajojen välissä. Jos veden pinta keittimessä ylittää MAX-ylärajan, niin kiehuva vettä voisi roiskua vedenkeittimestä ulos. Jos vettä on liian vähän, niin vedenkeitin voi sammua ennen kun vesi alkaa kiehua.
-  **HUOMIO!** Laite on tarkoitettu vain veden lämmittämiseen ja keittämiseen.
- Sulje vedenkeittimen kansi. Aseta vedenkeitin alustalle. Laite toimii vain silloin, kun se on alustalla oikein.
 - Tarkista että vedenkeitin on sammutettu (laitteen kahvalla oleva I/O -painike on 0-asennossa).
 - Laita vedenkeitin sähkövirtaan.
 - Paina laitteen kahvalla oleva I/O-painike. Vedenpinta-asteikon vaaleansininen valaistus syttyy ja vedenkeitin käynnistyy.
 - Kun vesi on alkanut kiehua, vedenkeitin sammuu automaattisesti. Valaistus sammuu.
 - Voit keskeyttää veden lämmittämistä I/O-painikkeella siirtämällä se 0-asentoon.
-  **HUOMIO!** Jos lämmityksen aikana otat vedenkeittimen alustalta sammuttamatta sitä, niin valaistus sammuu, mutta I/O-painike jää Päällä-asennossa (I). Jos asetat vedenkeittimen taas alustalle, veden lämmittäminen jatkuu. Kun otat vedenkeittimen pois alustalta, sammuta se kytkemällä I/O-painikkeen Pois päältä-asentoon (O).
- Kun vesi on keitetty, irrota laite sähköverkosta.

Turvallisuusjärjestelmät

- Vedenkeitin sammuu automaattisesti, kun vesi on alkanut kiehua.
- Jos vedenkeitimessä ei ole vettä tai sitä ei ole riittävästi automaattinen ylikuumenemissuoja laukeaa ja vedenkeitin sammuu. Odota kunnes laite jäähtyy, minkä jälkeen se on taas toimintavalmis.

III. LAITTEEN HUOLTO

STOP HUOMIO! Ennen puhdistusta irrota laitteen virtajohto pistorasiasta, kaada vesi pois ja anna jäähtyä.

Puhdista vedenkeitin ja sen alusta aika ajoin kostealla liinalla. Ennen seuraavaa käynnistystä kuivata vedenkeitin.

STOP Älä upota vedenkeitintä veteen tai pese juoksevalle vedellä! Sekä ei saa käyttää erillaisia kemiallisesti aggressiivisia vai muita aineita, jotka eivät ole käyttökelpoisia ruuan laittamisessa.

Käytön yhteydessä veden koostumuksesta riippuen vedenkeitimen sisäseinille ja lämmityselementille voi muodostua kalkkia ja sakkaa. Poista ne keittikoneisiin tarkoitettulla kalkkinpoistoaineella, joka ei naarmuta pintoja.

1. Anna vedenkeitimelle jäähtyä ennen puhdistusta.
2. Noudata kalkkinpoistoaineen käyttöohjeita.
3. Puhdistuksen jälkeen kaada aine pois ja huuhtelee vedenkeitin huolellisesti kylmällä vedellä.
4. Puhdista vedenkeitimen ulkopinnat liuoksesta ja muista epäpuhtauksista kostealla liinalla.

! **HUOMIO!** Ennen seuraavaa käynnistystä tarkista että kaikki kontaktit ovat täysin kuivat!

IV. ENNEN KUN VIET LAITTEESI KORJAAMON

Vika	Mahdollinen syy	Korjaus
Laite ei käynnisty (vaalean-sininen valaistus ei pala)	Laite ei saa virtaa	Kytke laite toimivaan pistorasiaan
Vedenkeitin sammuu eneneväkisesti	Lämmityselementissä on kalkkia	Puhdista lämmityselementti kalkista (ks. Laitteen huolto)
Vedenkeitin sammuu muutaman sekunnin jälkeen käynnistämisestä	Vedenkeitimessä ei ole vettä, ylikuumenemissuoja on laukaissut	Irrota laite sähköverkosta ja anna jäähtyä. Jatkossa kaada vedenkeitimeen vettä MIN-alarajan (0,5 l) yli

i Siinä tapauksessa, jos vikaa ei saada korjatuksi, ota yhteys valtuutettuun huoltopalveluun.

V. TAKUUSITOUMUS

Kyseisellä laitteella on 2 vuoden takuu sen ostamispäivästä lähtien. Takuun aikana, valmistaja sitoutuu oikeaisemaan, joko korjaamalla, vaihtamalla laitteen osia tai vaihtamalla koko laitteen, mitä tahansa valmistusvirheitä, jotka johtuvat materiaalien tai valmistustyön huonosta laadusta. Takuu tulee voimaan vain silloin, kun ostopäivä on vahvistettavissa kaupan leimalla ja myyjän allekirjoituksella alkuperäisestä takuukuitista. Takuun aitous tunnustetaan vain silloin, kun laitetta on käytetty sen käyttöohjeiden mukaisesti, sitä ei remontoitu, ei purettu ja ei vaurioitettu väärinkäytön seurauksena, ja sen koko alkuperäinen pakkaus on säilytetty. Tämä takuu ei kata laitteen laitteen normaalia kulumista ja sen kulutusmateriaaleja (suodattimet, lamput, teflonpäälliset, tiivisteet jne.).

Laitteen käyttöä ja sen takuusitoumuksen määräaika määritellään sen ostopäivästä tai laitteen valmistuspäivästä (jos ostopäivää ei voida määrittää).

Laitteen valmistuspäivän voi löytää sen sarjanumerosta, joka on laitteen rungolla sijaitsevassa tunnustetarrassa. Sarjanumero koostuu 13 merkidstä. 6:s ja 7:s merkki osoittavat kuukauden, 8:s merkki osoittaa laitteen valmistusvuoden.

Valmistajan määrittelemä käyttöikä tälle laitteelle on 3 vuotta, alkaen sen ostopäivästä. Tämä määräaika on voimassa, jos edellytetään että laitteen käyttö tapahtuu sen käyttöohjeiden ja teknisten vaatimusten mukaisesti.

Sähkölaitteiston ympäristöystävällinen kierätys

Pakkauksmateriaalin, käyttöohjekirjan ja laitteen hyödyksikäytön tulee suoriutua jätteiden jalostuksen paikallisen ohjelman mukaisesti. Pidä huolta ympäristöstä: älä heitä sellaiset tuotteet tavanomaisten kotitalousroskien kanssa.



■ Käytettyjä (vanhoja) laitteita ei saa hävittää muun kotitalousjätteen mukana, vaan ne tulee kierrättää erikseen. Vanhan laitteen omistaja on velvollinen tuomaan laitteet erikoistuneeseen kierrätyspisteeseen ja luovuttamaan ne vastaaville järjestöille. Näin edistät ja autat arvokkaiden raaka-ainoiden käsittelyä, sekä epäpuhtaiden aineiden puhdistusta.

Tämä laite täyttää sähkö- ja elektroniikkalaiteromua koskevan EU-direktiivin 2012/19/EU vaatimukset ja omaa vastaavan merkin.

Yleisohejet määrittävät käytettyjen laitteiden rakenteet palautusta ja kierrätystä varten koko EU-alueella.



Prieš naudojant šį įrenginį, idėmiai perskaitykite jo naudojimosi instrukciją bei išsugokite ją ateičiai. Teisingai naudojant įrenginį, galima prailginti jo tarnavimo laiką.

Šiame vadove pateikiamos saugos priemonės ir instrukcijos neapima visų situacijų, kurios gali susidaryti eksploatuojant prietaisą. Dirbdamas su įrenginiu naudotojas turi vadovautis sveiku protu, būti atsargus ir atidus.

ATSARGUMO PRIEMONĖS

- Gamintojas neatsako už gedimus, atsiradusius nesilaikant techninės saugos reikalavimų ir gaminio eksploatacijos taisyklių.
- Šis prietaisas skirtas naudoti namų sąlygomis ir gali būti naudojamas butuose, sodybose, viešbučių numeriuose, parduotuvių, biurų poilsio kambariuose ir kitose, panašios nepramoninės paskirties patalpose. Naudojimas pramoniniais ar kitais nenumatytais tikslais bus laikomas šios gaminio eksploatacijos instrukcijos sąlygų pažeidimu. Tokiu atveju gamintojas neatsako už galimas pasekmes.
- Prieš jungiant prietaisą į elektros tinklą patikrinkite, ar jo įtampa atitinka prietaiso nominaliąją įtampą (žr. technines gaminio charakteristikas arba gamyklinę gaminio duomenų lentelę).

- Naudokite prietaiso galingumui pritaikytą ilgintuvą: parametru neatitikimas gali sukelti trumpąjį jungimą arba dėl to gali užsidegti kabelis.
 - Junkite prietaisą tik į įžemintus kištukinius lizdus. Tai būtina sąlyga, sauganti nuo elektros smūgio. Naudojant ilgintuvą įsitikinkite, kad jis taip pat yra įžemintas.
 - Pasinaudojus, valant ar perkeliant prietaisą į kitą vietą, atjunkite jį nuo elektros tinklo. Traukite laikydami kištuką, bet ne laidą, be to, tai darykite sausomis rankomis.
- STOP** *DĖMESIO! Veikimo metu prietaisas įkaista! Būkite atsargūs! Nelieskite prietaiso korpuso jam veikiant. Vengiant nudegimų karštais garais atidarius dangtį, nesilenkite virš prietaiso.*
- Naudokite prietaisą pagal paskirtį. Prietaiso naudojimas šioje instrukcijoje nenumatytais tikslais bus laikoma eksploatacijos taisyklių pažeidimu.
 - Virdulį galima naudoti tik su jo komplekte esančiu pagrindu.

- Netieskite maitinimo laido tarpduryje ar netoli šilumos šaltinių. Pasirūpinkite, kad elektros kabelis nepersisuktų ir nepersilenktų, nesiliestų su aštriais daiktais, kampais ar baldų briaunomis.

STOP *ATMINKITE: atsitiktinai pažeidus elektros maitinimo kabelį, gali kilti garantijos sąlygas neatitinkančių nesklandumų ir būti sutrikdytas elektros tiekimas. Pažeistą elektros kabelį būtina skubiai pakeisti klientų aptarnavimo centre.*

- Nestatykite prietaiso ant minkšto ir karščiui neatsparaus paviršiaus, neuždenkite jo veikimo metu: tai gali sutrikdyti veikimą ir sugadinti prietaisą.
- Draudžiama naudoti prietaisą lauke: į prietaiso kontaktus patekus drėgmės ar pašalinių objektų, tai gali sukelti rimtų jo gedimų.
- Prieš valant prietaisą įsitikinkite, kad jis atjungtas nuo elektros tinklo ir yra visiškai atvėsęs. Griežtai laikykitės prietaiso valymo instrukcijų.

STOP *DRAUDŽIAMA merkti prietaiso korpusą į vandenį!*

- 8 metų ir vyresni vaikai, o taip pat ribotų fizinių, protinių ir psichinių gebėjimų ar nepakankamai patirties ar žinių turintys asmenys gali naudotis prietaisu tik tuomet, kai jie yra prižiūrimi ir/arba buvo apmokyti saugiai naudotis prietaisu ir supranta galimus pavojus. Vaikams negalima žaisti prietaisu. Prietaisą ir tinklo kabelį laikykite vaikams, jaunesniems kaip 8 metų, neprieinamoje vietoje. Suaugusiųjų neprižiūrimi vaikai negali valyti prietaiso ar juo naudotis.

- Pakavimo medžiagos (plėvelė, putų polistirolas ir kt.) gali būti pavojingas vaikams. Pavojus uždusti! Laikykite pakuotę neprieinamoje vaikams vietoje.
- Draudžiama savarankiškai taisyti prietaisą arba keisti jo konstrukciją. Remontuoti prietaisą gali tik įgalioto klientų aptarnavimo centro specialistas. Neprofesionaliai atlikti darbai gali sugadinti prietaisą, turtą arba sužaloti asmenis.

STOP *DĖMESIO! Esant kokių nors gedimų, prietaisą naudoti draudžiama.*

Techninės charakteristikos

Modelis	RK-G176-E
Galingumas	1850-2200 W
Įtampa	220-240 V, 50/60 Hz
Talpa	1,7 l
Apsauga nuo elektros smūgio	I klasė
Korpuso medžiaga	karščiui atsparus stiklas, nerūdijantis plienas
Nuovirų filtras	yra
Automatinis išjungimas užvirus	yra
Automatinis išjungimas nesant vandens	yra
Diskinis kaitinimo elementas	yra
Rezervuaro apšvietimas	yra
Pasukimas ant pagrindo	360°
Elektros kabelio skyrus	yra
Elektros kabelio ilgis	0,75 m
Matmenys	211 × 160 × 250 mm
Neto svoris	1,1 kg ± 3%

Komplektacija

Elektrinis virdulys	1 vnt.	Naudojimo instrukcija	1 vnt.
Virdulio pagrindas	1 vnt.	Techninio aptarnavimo knygelė	1 vnt.

■ *Gamintojas, tobulindamas savo produkciją, be išankstinio įspėjimo pasilieka teisę keisti jos dizainą, komplektaciją, o taip pat technines charakteristikas.*

Modelio įranga (A1 schema, p. 3)

- | | |
|---|---|
| 1. Stiklinis korpusas su graduota vandens lygio skale | 5. Rankena |
| 2. Nuovirų filtras | 6. Įjungimo/išjungimo mygtukas (I/O) |
| 3. Dangtis | 7. Pagrindas su skyrimo elektros kabeliui |
| 4. Dangčio atidarymo mygtukas | 8. Elektros kabelis |

I. PRIEŠ PRADEDANT NAUDOTIS

Pašalinkite visas pakavimo medžiagas ir reklaminius lipdukus. Palikite savo vietoje ant gaminio korpuso esantį serijos numerį ir įspėjamąjį lipduką.

⚠ *Būtinai palikite vietoje perspėjamuosius lipdukus, lipdukus-rodykles (jeigu tokių yra) ir lentelę su gaminio serijos numeriu ant korpuso!*

Po pervedimo ar laikymo žemoje temperatūroje, prieš prietaisą naudojant, būtina jį palaikyti kambario temperatūroje ne trumpiau kaip 2 val.

Nušluostykite korpusą drėgna šluoste, tuomet nuvalykite sausai. Pašalinio kvapo atsiradimas, prietaisą naudojant pirmą kartą, nėra prietaiso gedimo požymis.



Gamintojas rekomenduoja prieš pradėdant naudotis prietaisu kelis kartus užvirtinti vandenį ir jį išpilti, kad tokiu būdu būtų pašalintas galimas pašalinis kvapas, o pats prietaisas būtų dezinfekuotas.

II. PRIETAISO EKSPLOATACIJA

1. Pastatykite virdulį su pagrindu ant tvirto, lygaus, sauso ir horizontalaus paviršiaus. Statykite taip, kad verdant vandeniui išeinantys karšti garai nepatektų ant tapetų, dekoratyvinių dangų, elektroninių prietaisų ir kitų daiktų ar medžiagų, kurias gali sugadinti padidinta drėgmė ir temperatūra.
2. Išvyniokite reikiamą kabelio ilgį. Nereikalingą jo dalį suvyniokite įduboje, esančioje po pagrindu. Jeigu reikia, naudokite tinkamo galingumo ilgtintuvą (ne mažiau kaip 2,5 kW).
3. Nukelkite virdulį nuo pagrindo. Paspauskite ant prietaiso dangtis esantį mygtuką.
4. Įpilkite į virdulį šalto vandens. Vandens lygis virdulyje turi būti tarp MIN ir MAX žymų, esančių ant stiklinės talpos sienelių. Įpylus į virdulį vandens virš maksimalios ribos, vandeniui užvirus, jis gali taškytis į šalis. Jeigu vandens yra per mažai, prietaisas gali atsijungti anksčiau laiko.



DĖMESIO! Prietaisas skirtas tik vandeniui virinti ir kaitinti.

5. Uždarykite virdulio dangtį. Pastatykite virdulį ant pagrindo. Prietaisas veiks tik tuomet, jeigu jis stovės teisingai.
6. Įsitikinkite, kad virdulys yra išjungtas (ant prietaiso rankenos esantis mygtukas I/O yra 0 padėtyje).
7. Prijunkite prietaisą prie elektros tinklo.
8. Spauskite I/O mygtuką, esantį ant prietaiso rankenos. Įsijungs mėlynas rezervuaro apšvietimas, virdulys įsijungs.
9. Vandeniui užvirus, virdulys išsijungs automatiškai. Apšvietimas išsijungs.
10. Kaitinimo procesui nutraukti spauskite I/O mygtuką į 0 padėtį.



DĖMESIO! Jeigu kaitinimo proceso metu nukelsite virdulį nuo padėklo jo neišjunge, šviesa užges, bet I/O mygtukas liks įjungtas (I). Vėl pastatius virdulį ant padėklo, vandens

kaitinimo procesas tęsis toliau. Todėl nukeldami virdulį nuo padėklo visuomet išjunkite jį, grąžindami I/O mygtuką į padėtį „Išjungta“ (0).

11. Baigę, atjunkite prietaisą nuo elektros tinklo.

Apsaugos sistema

- Virduolyje yra įrengta automatinė išjungimo užvirus vandeniui sistema.
- Virduolyje nesant vandens arba esant nepakankamam jo kiekiui suveiks automatinė apsauga nuo perkaitimo ir bus atjungtas virdulio kaitinimas. Palaukite, kol prietaisas atvės, tuomet jis vės bus pasirengęs dirbti.

III. PRIETAISO PRIEŽIŪRA

i **DĖMESIO!** Prieš valant virdulį arba pagrindą, atjunkite virdulį nuo elektros tinklo, išpilkite vandenį ir leiskite prietaisui atvėsti.

Periodiškai valykite virdulio korpusą ir pagrindą drėgnu minkštu audiniu. Prieš naudojant vėlai, pilnai juos išdžiovinkite.

i *Draudžiama kišti virdulio korpusą po vandens srovę arba merkti jį į vandenį! Taip pat draudžiama naudoti bet kokias agresyvias chemines priemones arba kitas priemones, nerekomenduojamas naudoti daiktams, kontaktuojantiems su maistu.*

Naudojimo metu, priklausomai nuo naudojamo vandens sudėties, ant kaitinimo elemento ir vidinių prietaiso sienelių gali susidaryti nuosėdų ir nuovirų. Joms pašalinti naudokite specialias neabrazyvines priemones.

1. Prieš valant virdulį leiskite jam pilnai atvėsti.
2. Laikykites valymo priemonės etiketėje pateiktų instrukcijų.
3. Išvalę, tirpalą išpilkite, o virdulį gerai išskalaukite šaltu vandeniu.
4. Nušluostykite virdulį drėgnu audiniu, kad neliktų tirpalo ir nuovirų likučių.

! **DĖMESIO!** Prieš toliau naudojant virdulį įsitikinkite, kad elektros kontaktai yra visiškai sausi!

Prieš atidedami ar naudodami pakartotinai, visas prietaiso dalis išplaukite ir išdžiovinkite. Laikykite prietaisą sausoje ir vėdinamoje vietoje, toliau nuo įkaišančių prietaisų ir tiesioginių saulės spindulių.

Pervežant ir sandėliuojant prietaisą draudžiamas mechaninis poveikis, kuris gali pažeisti prietaisą ir/arba pakuotę.

Saugokite prietaiso pakuotę nuo vandens ir kitų skysčių.

IV. PRIEŠ KREIPIANTIS Į KLIENTŲ APTARNAVIMO CENTRĄ

Gedimas	Galima priežastis	Šalinimo būdas
Virdulys neįsijungia (nešviečia mėlynas apšvietimas)	Nėra maitinimo iš tinklo.	Prijunkite virdulį prie veikiančio elektros tinklo.
Virdulys išsijungia anksčiau laiko.	Ant kaitinimo elemento susikaupę nuoviros	Nuvalykite kaitinimo elementą nuo nuovirų (žr. Skyrių „Prietaiso priežiūra“.
Virdulys išsijungia po kelių sekundžių.	Virduolyje nėra vandens, suveikė apsauga nuo perkaitimo.	Išjunkite prietaisą nuo elektros tinklo ir leiskite jam atvėsti. Naudojant toliau, pilkite į virdulį vandens virš MIN žymos (0,5 l).

i *Jeigu gedimo pašalinti nepavyksta, kreipkitės į įgaliotą klientų aptarnavimo centrą.*

V. GARANTINIAI ĮSIPAREIGOJIMAI

Šiam gaminiui teikiama 2 metai garantija nuo pirkimo datos. Garantiniu laikotarpiu gamintojas įsipareigoja taisymo, detalių keitimo arba viso gaminio keitimo būdu pašalinti bet kokius gamybos defektus, atsiradusius dėl nepakankamos medžiagų ar surinkimo kokybės. Garantija įsigalioja tik tuo atveju, jeigu pirkimo data patvirtinta parduotuvės antspaudu ir parduotuvės parašu originaliame garantijos talone. Ši garantija pripažįstama tik tuo atveju, jeigu gaminys buvo naudojamas pagal eksploatavimo instrukciją, nebuvo remontuotas, išardytas ir nebuvo pažeistas dėl netinkamo naudojimo, taip pat išsaugotas pilnas gaminio komplektas. Ši garantija netaikoma natūraliam gaminio susidėvimui ir naudojamoms medžiagoms (filtrams, lemputėms, keraminėms ir tefloninėms dangoms, sandarinimo gumoms ir kt.). Gaminio veikimo trukmė ir garantinių įsipareigojimų terminas skaičiuojami nuo pardavimo dienos arba nuo gaminio pagaminimo datos (tuo atveju, kai pardavimo datos negalima nustatyti).

Prietaiso pagaminimo datą rasite serijos numeryje, kuris nurodytas identifikaciniame lipduke ant gaminio korpuso. Serijos numeris yra iš 13 ženklų. 6-asis ir 7-asis ženklas reiškia mėnesį, 8-asis – įrenginio pagaminimo metus.

Nustatytas gaminio eksploatavimo terminas yra 3 metai nuo jo įsigijimo datos su sąlyga, kad gaminys eksploatuojamas vadovaujantis šia instrukcija ir techniniais standartais.

LTU

Ekologiškai nekenksminga utilizacija (elektroninės ir elektros įrangos utilizacija)



Pakuotė, naudojimosi instrukcija ir pats prietaisas utilizuojami laikantis atitinkamų vietos antrinių žaliavų perdirbimo programų. Pasirūpinkite aplinkosauga: neišmeskite tokių gaminių kartu su įprastinėmis buitinėmis atliekomis.

Negalima išmesti panaudotos (senos) įrangos kartu su buitinėmis atliekomis.

Juos reikia išmesti atskirai. Senos įrangos savininkai privalo atnešti nebe-naudojamus prietaisus į specialius surinkimo punktus arba priduoti atitinkamoms organizacijoms. Tokiu būdu jūs prisidėsite prie vertingos žaliavos perdirbimo ir valymo nuo kenksmingų medžiagų programos.

Šis prietaisas pažymėtas pagal Europos direktyvos 2012/19/ES, reguliuojančios elektros ir elektronikos įrangos utilizavimą, reikalavimus.

Ši direktyva nustato pagrindinius elektros ir elektronikos prietaisų atliekų utilizacijos ir perdirbimo reikalavimus, galiojančius visoje Europos Sąjungos teritorijoje.



Pirms ierīces lietošanas uzmanīgi izlasiet lietošanas instrukciju un saglabājiet to kā uzturēšanas līdzekli. Pareiza ierīces lietošana var ievērojami pagarināt tās kalpošanas laiku.

Šajā lietošanas instrukcijā minētie drošības noteikumi un instrukcijas neapņemas visus iespējamās situācijas, kas var rasties ierīces ekspluatācijas procesā. Lietojot ierīci, lietotājam jāvadās no veselā saprāta un jābūt maksimāli uzmanīgam.

DROŠĪBAS PASĀKUMI

- Ražotājs neuzņemas atbildību par bojājumiem, kuri radušies neievērojot drošības tehnikas prasības un izstrādājuma lietošanas noteikumus.
- Šī elektroierīce ir paredzēta lietošanai mājās apstākļos un to var izmantot dzīvokļos, lauku mājās, viesnīcās, numuros, ofisu un veikalu palīgelpa vai citās līdzīgās vietās, un tā nav paredzēta rūpnieciskai izmantošanai. Rūpnieciskā vai jebkura cita nepiemērota ierīces izmantošana tiks uzskatīta par izstrādājuma lietošanas noteikumu pārkāpumu. Šajā gadījumā ražotājs neuzņemas atbildību par iespējamām sekām.
- Pirms ierīces pievienošanas elektrotīklam pārbaudiet, vai tā spriegums atbilst nominālajam ierīces spriegumam (skat. tehnisko raksturojumu vai izstrādājuma rūpnīcas plāksnīti).

- Izmantojiet pagarinātāju, kurš atbilst ierīces patērējamajai jaudai – parametru neatbilstība var radīt īs-savienojumu vai kabeļa aizdegšanos.
 - Pieslēdziet ierīci tikai kontaktligzdām ar sazemējumu – tā ir obligāta prasība aizsardzībai pret elektriskās strāvas triecienu. Izmantojot pagarinātāju pārliecinieties, ka tas arī ir ar sazemējumu.
 - Atvienojiet ierīci no kontaktligzdas pēc lietošanas, kā arī tīrīšanas un pārvietošanas laikā. Atvienojiet strāvas vadu ar sausām rokām, pieturot to aiz kontaktspraudņa, nevelkot aiz vada.
- STOP** *UZMANĪBU! Darbības laikā ierīce uzkarst! Esiet uzmanīgi! Neaiztieciot ar rokām ierīces korpusu darbības laikā. Lai izvairītos no apdeguma ar karstiem tvaikiem, atverot vāku, neliecieties pāri ierīcei.*
- Izmantojiet ierīci tikai paredzētajam nolūkam. Ierīces lietošana mērķiem, kuri nav norādīti instrukcijā, ir lietošanas noteikumu pārkāpums.
 - Tējkannu drīkst izmantot tikai ar paliktņi, kurš ietilpst ierīces komplektā.

- Nenovietojiet strāvas vadu durvju ailēs vai siltuma avotu tuvumā. Uzmaniet, lai vads nesagrieztos un nesalocītos, nesaskartos ar asiem priekšmetiem, stūriem vai mēbeļu malām.

STOP

ATCERIETIES: nejaušs strāvas vada bojājums var izraisīt tāda veida bojājumus, kuri neatbilst garantijas noteikumiem, kā arī radīt elektriskās strāvas triecienu. Bojātais strāvas vads ir steidzami jānomaina servisa centrā.

- Nenovietojiet ierīci uz mīkstas un termoneizturīgas virsmas, neapklājiet to darbības laikā: tas var novest pie ierīces pārkaršanas un bojājumiem.
- Ierīci aizliegts izmantot ārpus telpām: mitruma iekļūšana kontaktgrupā vai svešķermeņu iekļūšana ierīces korpusā var izraisīt nopietnus ierīces bojājumus.
- Pirms ierīces tīrīšanas pārliecinieties, ka tā ir atvienota no elektrotīkla un pilnībā atdzisusi. Stingri ievērojiet ierīces tīrīšanas norādes.

STOP

AIZLIEGTS ierīces korpusu iegremdēt ūdenī!

- Bērni, vecumā no 8 gadiem un vecāki, kā arī personas ar ierobežotām fiziskām, sensorām vai garīgām spējām, vai nepietiekamu pieredzi vai zināšanām ierīci drīkst izmantot tikai citas personas uzraudzībā un/vai gadījumā, ja ir instruēti par ierīces drošu izmantošanu un apzinās briesmas, saistītas ar tās izmantošanu. Neļaujiet bērniem rotaļāties ar ierīci. Glabājiet ierīci un strāvas vadu bērniem, kuri jaunāki par 8 gadiem, nepieejamā vietā. Ierīces tīrīšanu un apkalošanu nedrīkst veikt bērni bez vecāku uzraudzības.
- Iepakojuma materiāli (plēve, putuplasts, u.c.) var būt bīstami bērniem. Nosmakšanas briesmas! Glabājiet tos bērniem nepieejamā vietā.
- Aizliegts patstāvīgi veikt ierīces remontu vai veikt izmaiņas tās konstrukcijā. Ierīces remonts ir jāveic tikai autorizēto servisa centra speciālistiem. Neprofesionāli izpildīti darbi var izraisīt ierīces salūšanu, traumas un īpašuma bojājumus.

STOP

UZMANĪBU! Aizliegts izmantot ierīci jebkādu bojājumu gadījumā.

Tehniskais raksturojums

Modelis	RK-G176-E
Jauda	1850-2200 W
Spriegums	220-240 V, 50/60 Hz
Aizsardzība pret elektriskās strāvas triecienu	I klase
Tilpums	1,7 l
Korpusa materiāls	karstumizturīgs stikls, nerūsējošais tērauds
Filtrs pret apkaļķošanu	ir
Automātiska izslēgšanās pēc ūdens uzvārīšanās	ir
Automātiska izslēgšanās ūdens trūkuma gadījumā	ir
Diskveida sild elements	ir
Tilpnes iekšējais apgaismojums	ir
Rotācija uz paliktņa	360°
Nodalījums strāvas vada glabāšanai	ir
Strāvas vada garums	0,75 m
Gabarītmēri	211 × 160 × 250 mm
Neto svars	1,1 kg ± 3%

Komplektācija

Elektriskā tējkanna	1 gab.	Lietošanas instrukcija	1 gab.
Tējkannas paliktnis	1 gab.	Servisa grāmatīņa	1 gab.

Ražotājam ir tiesības mainīt dizainu, komplektāciju, kā arī izstrādājuma tehnisko specifikāciju sava produkta pilnveidošanas laikā, bez iepriekšēja brīdinājuma par šīm izmaiņām.

Modeļa uzbūve (shēma A1, 3. lpp.)

- | | |
|---|---|
| 1. Stikla korpusa ar ūdens tīmeņa skalu | 5. Rokturis |
| 2. Filtrs pret apkaļķošanu | 6. Ieslēgšanas/izslēgšanas poga (I/O) |
| 3. Vāks | 7. Paliktnis ar padziļinājumu strāvas vada glabāšanai |
| 4. Vāka atvēršanas poga | 8. Strāvas vads |

I. PIRMS LIETOŠANAS SĀKUMA

Uzmanīgi izpakojiēt ierīci, ņemiet visus iepakojuma materiālus un reklāmas uzlīmes. Obligāti saglabājiet uzlīmi ar izstrādājuma sērijas numuru un brīdinošās uzlīmes.



Obligāti atstājiet uz ierīces korpusa uzlīmētās brīdinājuma uzlīmes, uzlīmes – norādījumus (ja tādas ir) un plāksnīti ar sērijas numuru uz ierīces korpusa!

Pēc transportēšanas vai uzglabāšanas zemā temperatūrā, ierīci pirms ieslēgšanas ir nepieciešams patūrēt istabas temperatūrā ne mazāk par 2 stundām.

Noslaukiet ierīces korpusu ar mitru lupatīni, pēc tam rūpīgi noslaukiet. Pirmajā izmantošanas reizē var parādīties nepatīkama smaka, kas nav uzskatāma par ierīces bojājumu.



Ražotājs iesaka pirms pirmās izmantošanas reizes vairākkārtīgi uzvārdīt ūdeni tējkannā, lai likvidētu iespējamās nepatīkamas smakas un dezinifētu ierīci.

II. IERĪCES LIETOŠANA

- Novietojiet tējkannu ar paliktņi uz cietas, līdzenas, sausa un horizontālas virsmas. Pārliecinieties, ka vārīšanās procesā izplūstošais tvaiks nenokļūš uz tapetēm, dekoratīvajiem segumiem, elektriskajām ierīcēm un citiem priekšmetiem, kuri var ciest no paaugstinātas temperatūras un mitruma.
- Atīniet strāvas vadu vajadzīgajā garumā. Lieko daļu ievietojiet uzglabāšanas nodalījumā zem paliktņa. Ja ir nepieciešams, izmantojiet atbilstošas jaudas pagarinātāju (ne mazāk par 2,5 kW).
- Ņemiet tējkannu no paliktņa. Nospiediet vāka atvēršanas pogu.
- Leļiet tējkannā auksto ūdeni. Ūdens līmenim tējkannā ir jābūt starp atzīmēm MIN un MAX, kuras atrodas uz stikla tvertnes. Ja ūdens ir ielejis vairāk par maksimālo atzīmi, ūdenim vāroties ir iespējama karstā ūdens izšļakstīšanās. Ja ūdens būs par maz, ierīce var priekšlaicīgi atslēgties.



UZMANĪBU! Ierīce ir paredzēta tikai ūdens sildīšanai un vārīšanai.

- Aizveriet tējkannas vāku. Novietojiet tējkannu uz paliktņa. Ierīce darbosies tikai tādā gadījumā, ja tā būs novietota pareizi.
- Pārliecinieties, ka tējkanna ir ieslēgta (poga I/O uz ierīces roktura atrodas pozīcijā 0).
- Pievienojiet ierīci elektrotīklam.
- Nospiediet pogu I/O, kura atrodas uz ierīces roktura. Iedegsies gaiši zils tvertnes apgaismojums, tējkanna ieslēgsies.
- Pēc ūdens uzvārīšanās tējkanna automātiski izslēgsies. Apgaismojums nodzīs.
- Lai pārtrauktu ūdens sildīšanas procesu, nospiediet pogu I/O un pārvietojiet to pozīcijā 0.



Uzmanību! Ja sildīšanas procesā tējkanna ir ņemta no paliktņa to neizslēdzot, ūdens apgaismojums nodzīs, bet poga I/O vienlaigi paliks ieslēgtā pozīcijā (I). Ja pēc tam tējkanna tiks novietota atpakaļ uz paliktņa, ūdens sildīšanas process turpināsies. Ņemot tējkannu no paliktņa, vienmēr atslēdziet to, pārvietojot pogu I/O pozīcijā "Off" (0).

11. Pēc darba beigām atvienojiet ierīci no elektrotīkla.

Drošības sistēmas

- Tējkanna ir aprīkota ar automātiskās izslēgšanās sistēmu pēc ūdens uzvārīšanās.
- Ja tējkannā nav ūdens vai tas ir nepietiekamā daudzumā, nostrādās automātiskā aizsardzība pret pārkaršanu un tējkanna izslēgsies. Pagaidiet, kamēr ierīce atdziest, pēc tam tā būs gatava darbam.

III. IERĪCES KOPŠANA

STOP **UZMANĪBU!** Pirms tējkannas vai paliktņa tīrīšanas atvienojiet to no elektrotīkla, izlejiet ūdeni un ļaujiet ierīcei pilnībā atdziest.

Periodiski tīriet tējkannas korpusu un paliktņi ar mitru, mikstu lupatiņu. Pirms lietošanas sākuma rūpīgi nožāvējiet tējkannu un paliktņi.

STOP **Aizliegts novietot paliktņi zem tekoša ūdens vai iegremdēt to ūdenī!**

Tāpat arī nav pieļaujams izmantot jebkādas ķīmiski agresīvas vielas, kuras nav ieteicamas priekšmetiem, kuri saskaras ar pārtiku.

Lietošanas procesā, atkarībā no izmantojamā ūdens sastāva, uz sildelementa un ierīces iekšējām sienām var veidoties kaļķu nogulsnes. Lai likvidētu kaļķu nogulsnes, izmantojiet speciālu, neabrazīvu līdzekli nogulšņu likvidēšanai un tīrīšanai.

1. Pirms tējkannas tīrīšanas ļaujiet tai pilnībā atdziest.
2. Sekojiet tīrīšanas līdzekļa izmantošanas norādēm uz iepakojuma.
3. Pēc tīrīšanas izlejiet šķīdumu un rūpīgi izmazgājiet tējkannu ar aukstu ūdeni.
4. Noslaukiet tējkannu ar mitru drānu, lai likvidētu šķīduma un nogulšņu paliekas.

⚠ UZMANĪBU! Pirms atkārtotas tējkannas izmantošanas pārliecinieties, ka elektrības kontakti ir pilnīgi sausi!

Pirms glabāšanas un atkārtotas izmantošanas pilnībā notīriet un nožāvējiet visas ierīces daļas. Glabājiet ierīci sausā, labi vēdināmā vietā, tālāk no silidošām ierīcēm un tiešajiem saules stariem.

Transportēšanas un glabāšanas laikā ir aizliegts ierīci pakļaut mehāniskai ietekmei, kura var novest pie ierīces bojājumiem un/vai iepakojuma bojājumiem.

Nepieciešams sargāt ierīces iepakojumu no ūdens un šķidruma piekļūšanas.

IV. PIRMS VĒRŠANĀS SERISA CENTRĀ

Bojājums	Iespējamais cēlonis	Bojājums novēršana
Tējkanna neieslēdzas (nedeģ zilaiss apgaismojums)	Elektrotīklā nav strāvas	Pievienojiet tējkannu kontaktligzdai, kura nav bojāta
Tējkanna izslēdzas pirms laika	Uz sildelementa ir izveidojusies kaļķu nogulsnes	Attīriet sildelementu no nogulsnēm (skat. nodaļu «Ierīces kopšana»)
Tējkanna izslēdzas pēc pāris sekundēm	Tējkannā nav ūdens, nostrādā aizsardzība pret pārkaršanu	Atvienojiet ierīci no elektrotīkla un ļaujiet tam atdziest. Turpmākai izmantošanai ielejiet ūdeni augstāk par MIN (0,5 l) atzīmi

i **Gadījumā, ja neizdevs likvidēt bojājumus, griezties autorizētajā servisa centrā.**

V. GARANTIJAS SAISTĪBAS

Šim izstrādājumam tiek piešķirta garantija uz 2 gadi no tā iegādāšanās mirkļa. Garantijas perioda laikā ražotājs uzņemas pienākumu novērst, veicot remontu, nomainot detaļas vai nomainot visu izstrādājumu, ja kuras ražošanas defektus, kurus izraisījis nepietiekama materiālu vai montāžas kvalitāte. Garantija stājas spēkā tikai tajā gadījumā, ja iegādāšanās datums ir apstiprināts ar veikala zīmogu un pārdevēja parakstu oriģinālajā garantijas talonā. Šī garantija tiek atzīta par spēkā esošu tikai tad, ja izstrādājums ir lietots atbilstoši lietošanas instrukcijai, nav ticis remontēts, izjaukts un nav bijis sabojāts nepareizas rīcības ar to rezultātā, kā arī saglabāta pilna izstrādājuma komplektācija. Šī garantija nav attiecināma uz dabīgo izstrādājuma nolietojumu un patērējamajiem materiāliem (filtriem, lampiņām, keramikajiem un teflona pārklājumiem, gumijas blīvējumiem utt.).

Izstrādājuma kalpošanas termiņš un ar to saistīto garantijas saistību darbības termiņš tiek aprēķināts no pārdošanas dienas vai no izstrādājuma izgatavošanas datuma (gadījumā, ja pārdošanas datumu nav iespējams noteikt).

Ierīces izgatavošanas datums ir atrodams sērijas numurā, kas atrodas identifikācijas uzlīmē uz izstrādājuma korpusa. Sērijas numurs sastāv no 13 zīmēm. 6. un 7. zīme apzīmē mēnesi, 8. zīme – ierīces izlaiduma gadu.

Ražotāja noteiktais ierīces kalpošanas termiņš ir 3 gadi no tā iegādāšanās dienas. Termiņš ir spēkā esošs pie nosacījuma, ka izstrādājuma ekspluatācija notikusi atbilstoši šai instrukcijai un lietojamajiem tehniskajiem standartiem. Šis termiņš ir spēkā tikai ar nosacījumu, ka šī izstrādājuma ekspluatācija notiek, strikti ievērojot šo instrukciju un uzstādītās tehniskās prasības.

Ekoloģiski nekaitīga utilizācija (elektronisko un elektrisko ierīču utilizācija)

Iepakojumu, lietošanas instrukciju, kā arī pašu ierīci nepieciešams utilizēt atbilstoši vietējai atkritumu pārstrādes programmai. Rūpējieties par apkārtnes dabu: neizmetiet šādus izstrādājumus kopā ar parastajiem sadzīves atkritumiem.

Izmantotās (vecās) ierīces nedrīkst izmest kopā ar citiem sadzīves atkritumiem, tos ir nepieciešams utilizēt atsevišķi. Vecās tehnikas īpašniekiem ir jānodod to speciālos pieņemšanas punktus vai atbilstoši organizācijai. Tādā veidā jūs palīdzat vērtīgo izejvielu pārstrādes procesam.

Dotā ierīce ir nomarkēta atbilstoši Eiropas direktīvai 2012/19/EU, kas regulē elektrisko un elektronisko iekārtu utilizāciju.

Dotā direktīva nosaka galvenās elektrisko un elektroniski iekārtu atkritumu utilizācijas un pārstrādes prasības, kuras darbojas visā Eiropas Savienības teritorijā.



Enne kasutamist lugege hoolikalt läbi kasutusjuhend ja hoidke see teatmikuna alles. Seadme õige kasutamine pikendab oluliselt selle teenistusaega.

Käesolevas juhendis olevad ohutusmeetmed ja instruksioonid ei hõlma kõik võimalikud olukorrad, mis võivad tekkida seadme kasutamise protsessis. Seadme kasutamisel kasutaja peab juhendumata tervest mõistusest, olla ettevaatlik ja tähelepanelik.

OHUTUSMEETMED

- Tootja ei kannu vastutust vigastuste eest, mis on esile kutsutud ohutustehnika nõuete ja toote kasutusreeglite mittejärgimisega.
- Nimetatud elektriseadet võib kasutada korterites, suvilates, hotelli numbrites, kaupluste olmeruumides, kontoriruumides ja teistes taolistes mittetööstusliku kasutamise tingimustes. Seadme tööstuslikku või muud otstarbekohatut kasutamist loetakse toote kasutuse rikkumiseks. Sel juhul ei kannu tootja vastutust võimalike tagajärgede eest.
- Enne seadme sisselülitamist elektrivõrku, kontrollige, kas selle pinget vastab seadme nominaalsele toitepingele (vt tehniline iseloomustik või toote tehasetabelit).
- Kasutage seadme tarbitavale võimsusele vastavat pikendajat. Parameetrite mittevastavus võib tingida lühise ja kaabli süttimise.

- Lülitage seade vaid maandust omavatesse pistikutesse – see on kohustuslik nõue elektrilöögi kaitse eest. Kasutades pikendajat veenduge, et see on maandatud.
 - Lülitage seade pistikust välja peale selle kasutamist, samuti selle puhastamise või ümberasetamise ajal. Elektrijuhe võtke välja kuivade kätega, hoides seda kahvlit, mitte aga juhtmest.
- STOP** **TÄHELEPANU!** Töötamise ajal seade soojeneb! Olge ettevaatlikud! Seadme töö ajal ärge puudutage kätega seadme korpust. Kuumast aurust saadavate põletuste vältimiseks ärge kumarduge seadme kohale kaane avamisel.
- Kasutage seadet vaid selle määratlusel. Seadme kasutamine eesmärkidel, mis erinevad antud juhendis toodust, on kasutusjuhendite rikkumine.
 - Teekannu on lubatud kasutada vaid seadme komplekti kuuluva teekannu alusega.
 - Ärge paigaldage elektritoitejuhet ukseavadesse või soojusallikate läheduses. Jälgige, et elektrijuhe ei oleks

kokku keerdunud ja painutatud, ei puutuks kokku teravate esemetega, mööbli nurkadega ja äärtega.

STOP *PIDAGE MEELES elektrijuhtme juhulik vigastamine võib tingida garantiitingimustele mittevastavaid vigastusi, samuti tekitada elektrilöögi. Vigastatud elektrikaabel tuleb viivitamatult lasta hoolduskeskuses välja vahetada.*

- Ärge paigaldage tööanumaga seadet pehmele ja mitte termokindlale pinnale, töö ajal ärge seda kinni katke: see võib tingida seadme töö häired ja vigastused.
- Seadet on keelatud kasutada avatud õhus. niiskuse või kõrvaliste esemete sattumine seadme korpusesse võivad tingida tõsisid vigastusi.
- Enne seadme puhastamist veenduge, et see on elektrivõrgust välja lülitatud ja täielikult jahtunud. Järgige rangelt seadme puhastamise juhendeid.

STOP *KEELATUD on paigutada seadet vette!*

- Lapsed vanuses 8 aastat ja vanemad ning keha-, meele- või vaimupuudega inimesed ja inimesed, kellel pole

piisavalt kogemusi või teadmisi, tohivad seadet kasutada ainult järelevalve all ja/või juhul, kui neid on eelnevalt seadme ohutus kasutamises instrueeritud ja nad on teadlikud seadme kasutamisega seotud ohtudest. Lapsed ei tohi seadmega mängida. Hoidke seadet ja selle toitejuhet alla 8 aastastele lastele kättesaamatus kohas. Lapsed ei tohi seadet ilma täiskasvanute järelevalveta puhastada ega hooldada.

- Pakkematerjalid (kile, penoplast jne.) võivad olla lastele ohtlikud. Lämmatamise oht! Säilitage pakendit lastele kättesaamatus kohas.
- Keelatud on seadme iseseisev remont või muudatuste tegemine selle konstruktsiooni. Seadme remonti peab tegema vaid autoriseeritud hoolduskeskuse spetsialist. Ebaprofessionaalselt tehtud remont võib tingida seadme rikke, trauma või vara kahjustuse.

STOP *TÄHELEPANU! Keelatud seadme kasutamine mistahes vigastuste korral.*

EST

Tehniline iseloomustus

Mudel.....	RK-G176-E
Võimsus.....	1850-2200 W
Pinge.....	220-240 V, 50/60 Hz
Elektriöölkaitse.....	klass I
Maht.....	1,7 l
Korpuse materjal.....	tulekindel klaas, roostevaba teras
Katlakivi vastane filter.....	olemas
Automaatne väljalülitamine keemahakkamisel.....	olemas
Automaatne väljalülitamine vee puudumise korral.....	olemas
Ketas soojenduselement.....	olemas
Kolvi sisevalgustus.....	olemas
Pöörlemine alusel.....	360°
Pesa elektrijuhtme säilitamiseks.....	olemas
Elektrijuhtme pikkus.....	0,75 m
Välismootmed.....	211 × 160 × 250 mm
Netokaal.....	1,1 kg ± 3%

Komplektatsioon

Elektriteekann.....	1 tk.	Kasutusjuhend.....	1 tk.
Teekannu alus.....	1 tk.	Hooldusraamat.....	1 tk.

■ Oma toodangu täiustamise käigus on tootjal õigus täiendada etteavitamiseta muuta disaini, komplektatsiooni, samuti tehnilisi iseloomustikke.

Mudeli seadmes (skeem A1, lk. 3)

- | | |
|--|---|
| 1. Klaasist korpus veetaseme gradueeritud skaalaga | 6. Käepide |
| 2. Katlakivi vastane filter | 7. Sisse-/väljalülitamise klahv (I/O) |
| 3. Kaas | 8. Alus koos süvendiga toitejuhtme hoidmiseks |
| 4. Kaane avamise nupp | 8. Elektritoitejuhe |

I. ENNE KASUTAMIST

Võtke seade ettevaatlikult karbist välja, eemaldage kõik pakkematerjalid ja reklaamsildid. Kindlasti jätke kohale seerianumbriga kleebis ja hoiatav kleebis.

⚠ Kindlasti säilitage toote korpusel olevad hoiatavad kleebised, viitekleebised (nende olemasolu korral) ja toote seerianumbriga sedel!

Peale transportimist või madalatel temperatuuridel säilitamist on vaja seadet hoida toatemperatuuril vähemalt 2 tundi enne sisselülitamist.

Pühkige seadme korpust niiske lapiga, seejärel kuivatage. Kõrvalise lõhna tekkimine esimesel kasutamisel ei ole seadme vigastuseks.



Tootja soovib enne kasutamise algust keeta vesi mõned korrad võimalike kõrvaliste lõhnade eemaldamiseks ja seadme desinfitseerimiseks.

II. SEADME KASUTUS

- Paigaldage alusega teekann kõvale tasasele horisontaalpinnale. Paigutamisel jälgige, et auruakapist tulev kuum aur ei satuks tapetidele, dekoratiivsetele katetele ja muudele esemetele ja materjalidele, mis võivad kannatada kõrgeenenud niiskusest ja temperatuurist.
- Kerige toitejuhe soovitud pikkuses lahti. Üleliigne osa kerige süvendisse aluse all. Vajaduse korral kasutage sobiva võimsusega (vähemalt 2,5 kW) pikendusjuhet.
- Võtke kann aluselt. Vajutage kaane avamise nuppu.
- Kallake teekannu külm vesi. Veetase teekannus peab olema märgi MIN ja MAX, vahel, mis on kantud klaasist kolvi seinetele. Kui täita teekann üle maksimaalse märgi, võib keemahakkamisel vesi pritsida. Kui vett on liialt vähe, võib seade enneaegselt välja lülituda.



TÄHELEPANU! Seadme on mõeldud vaid vee soojendamiseks ja keetmiseks.

- Sulgege teekannu kaas. Paigaldage teekann alusele. Seade hakkab tööle vaid juhul, kui see on õigesti paigaldatud.
- Veenduge, et teekann on sisse lülitatud (klahv I/O seadme käepidemel asub asendis 0).
- Ühendage seade vooluvõrku.
- Vajutage klahvi I/O, mis paikneb seadme käepidemel. Sütib kolvi helesinine valgustus, teekann lülitub sisse.
- Peale vee keemahakkamist lülitub teekann välja automaatselt. Valgustus kustub.
- Vee soojendamisprotsessi katkestamiseks vajutage klahvi I/O ja keerake see asendisse 0.



TÄHELEPANU! Kui soojendamise protsessis võitsite teekannu aluselt maha, seda välja lülitamata, vee valgustus lõpeb, kuid klahv I/O jääb sisselülitatud asendisse (I). Kui te peale seda asetate teekannu alusele, jätkub vee soojendamise protsess. Võttes teekannu aluselt maha, lülitage see alati välja, keerates klahvi I/O asendisse "välja lülitatud" (0).

- Töö lõppedes lülitage seade elektrivõrgust välja.

Ohutusüsteemid

- Veekeetja lülitub pärast vee keemaminemist automaatselt välja.
- Kui kannus ei ole vett või on vett liiga vähe, lülitab ülekuumenemiskaitse sisse lülitatud kannu automaatselt välja. Oodake, kuni seade jahtub. Pärast seda on see jälle tööks valmis.

III. SEADME HOOLDUS

STOP Tähelepanu! Enne teekannu või aluse puhastamist lülitage teekann elektrivõrgust välja, valage vesi välja ja andke seadmel täielikult jahtuda.

Periooditi puhastage teekannu korpest ja alust niiske pehme lapiga. Enne kasutamist kuivatage teekann ja alus täielikult.

STOP Keelatud on asetada teekannu alust veejoo alla või sukeldada seda vette! Samuti ei tohi kasutada mindeid agressiivseid kemikaale või muid aineid, mida ei soovitata kasutada toiduga kokku puutuvate pindade/esemete puhastamiseks.

Kasutamise käigus, sõltuvalt kasutatava vee koostisest, võib soojenduselemendil ja seadme siseintell tekida sade ja katlakivi. Selle eemaldamiseks kasutage spetsiaalseid mitteabrasiveid puhastusvahendeid ja köögitehnikalt katlakivi eemaldamise vahendeid.

1. Enne teekannu kasutamist andke sellel täielikult jahtuda.
2. Järgige puhastusvahendi pakendil olevat juhust.
3. Peale puhastamist valage lahus ja peske teekann hoolikalt külma veega.
4. Hõõruge teekannu niiske lapiga lahuse ja katlakivi eemaldamiseks.

! TÄHELEPANU! Enne teekannu kordukasutust veenduge, et elektrikontaktid on täiesti kuivad!

Enne hoiulepanemist ja uuesti kasutamist puhastage ja kuivatage hoolikalt kõik seadme osad. Hoidke seadet kuivas ja hea ventilatsiooniga kohas eemal küttekehadest ja otsesest päikesevalgusest.

Transportimise ja hoidmise ajal ei tohi seade olla mehaanilise koormuse all, mis võiks seadmele kahjustusi põhjustada ja/või selle pakendi terviklikkuse rikkuda.

Hoidke seadme pakendit vee või vedelike sissetungi eest.

IV. ENNE HOOLDUSKESKUSSESSE PÖÖRDUMIST

Rike	Võimalik põhjus	Kõrvaldamise meetod
Teekann ei lülitu sisse (sinine valgustus ei põle)	Puudub elektritoide	Lülitage teekann töökorras elektrivõrku

Rike	Võimalik põhjus	Kõrvaldamise meetod
Teekann lülitub enneaegselt välja	Soojenduselemendile on tekkinud katlakivi	Puhastage soojenduselemendit katlakivist (vt. jagu "Seadme hooldus")
Teekann lülitub sisse mõne sekundi möödudes	Teekannus puudub vesi, hakkas tööle öesoojenduskaitse	Lülitage seade elektrivõrgust välja ja andke sellel jahtuda. Edasise kasutamisel täitke anum veega kõrgemale märgist MIN (0,5 l)

i Kui probleemi ei õnnestu lahendada, pöörduge volitatud teeninduskeskuse poole.

V. GARANTIIOHUSTUSED

Antud seadmele antakse 2 aastat garantiid alates selle soetamisest. Garantiiaja jooksul kohustub valmistaja remondi, detailide asendamise või kogu seadme asendamise teel kõrvaldama mistahes tehasedefektid, esile kutsutud materjalide ebapiisava kvaliteedi või kokkupanekuga. Garantii jõustub vaid sel juhul, kui ostukuupäev on kinnitatud kaupluse pitsatiga ja müüja allkirjaga originaalsel garantiitalongil. Käesolevat garantiid tunnustatakse vaid juhul, kui seadet kasutati vastavalt juhendile, seda ei remonditud, ei võetud lahti ja ei olnud vigastatud selle ebaõigel kasutamisel, samuti juhul, kui on säilinud seadme täielik Komplektatsioon. Nimetatud garantiid ei laiene seadme loomulikule kulumisele ja kulumaterjalidele (filtrid, lambid, kõrbemisvastased katted, tiendid jne.).

Toote teenistusajaga ja garantiiohustuste kehtivusaega arvestatakse selle ostupäevast või toote valmistamise päevast (juhul, kui müügi kuupäeva ei ole võimalik tuvastada). Seadme valmistamise kuupäeva võib leida seerianumbris, mis paikneb toote korpusel oleva identifitseerimise sildil. Seerianumber koosneb 13 märgist. 6 ja 7 märk tähistavad kuud, 8 märk – seadme väljalaske aastat.

Tootja poolt kehtestatud teenistusajaga – 3 aastat selle soetamise hetkest alates. Täht-ajaga kehtib juhul, et toodet kasutatakse vastavalt juhendile ja rakendatavatele tehnilistele standarditele. Nimetatud garantiiaeg on kehtiv tingimusel, et seadme kasutus toimub ranges vastavuses käesoleva instruksiooniga ja esitatud tehniliste nõuetega.



Keskonnasõbralik jäätmekäitus (elektri- ja elektroonikaseadmete romude käitlemine)

Pakend, kasutusjuhend ja seade tuleb kõrvaldada kohalike jäätmekäitluseeskirjade järgi. Hoidke keskkonda: ärge visake selliseid seadmeid olmejäätmete hulka.

EST

REDMOND

Kasutusest kõrvaldatavaid (vanu) seadmeid ei tohi visata olmeprügi hulka, vaid neid tuleb käidelda eraldi. Vanade seadmete omanikud peavad viima need seadmed vastavatesse kogumispunktidesse. Sellega aitate kaasa väärtuslike toorainete ümbertöötlemisele ja väldite saasteainete sattumist keskkonda.

Käesolev seade on märgistatud vastavalt Euroopa direktiivile 2012/19/EL, mis reguleerib elektri- ja elektroonikaseadmete jäätmete käitlemist.

See direktiiv määratleb elektri- ja elektroonikaseadmete jäätmete kõrvaldamise ja taaskasutamise põhinõuded, mis kehtivad kogu Euroopa Liidus.



Înainte de utilizare citiți cu atenție manualul de exploatare și păstrați-l în calitate de material de referință. Utilizarea corectă a dispozitivului va prelungi semnificativ durata lui de exploatare.

Măsurile de siguranță și instrucțiunile, cuprinse în acest manual, nu acoperă toate situațiile posibile, care pot apărea în procesul de exploatare a dispozitivului. Atunci când se utilizează dispozitivul utilizatorul trebuie să fie ghidat de bunul simț, să fie atent și grijuliu.

MĂSURI DE SIGURANȚĂ

- Producătorul nu poartă răspundere pentru deteriorări, cauzate de nerespectarea cerințelor tehnicii securității și ale regulilor de exploatare a dispozitivului.
- Prezentul dispozitiv electric este prevăzut pentru utilizare în condiții de trai și poate fi utilizat în apartamente, căsuțe de vacanță, camere de hotel, clădiri de uz social ale magazinelor, oficiile sau în alte condiții similare de utilizare nonindustriale. Utilizarea industrială sau orice altă nespecială a dispozitivului va fi considerată ca încălcarea condițiilor de utilizare corespunzătoare a dispozitivului. În acest caz producătorul nu își asumă responsabilitatea pentru consecințele posibile.

- Înainte de a conecta dispozitivul la rețeaua electrică, verificați dacă tensiunea lui corespunde cu tensiunea nominală a dispozitivului (a se vedea caracteristicile tehnice sau plăcuța uzinei producătoare a dispozitivului).
 - Utilizați prelungitorul, proiectat pentru consumul de putere a dispozitivului: necorespunderea parametrilor poate provoca un scurtcircuit sau inflamaarea cablului.
 - Conectați dispozitivul doar la prizele cu contact sigur cu pământul, – este o cerință obligatorie de securitate electrică. Utilizând prelungitorul, asigurați-vă că acesta are de asemenea contact sigur cu pământul.
 - Deconectați dispozitivul din priza electrică după utilizare, precum și în timpul curățării sau deplasării. Extrageți cablul de alimentare cu mâinile uscate, ținându-l de ștecher, dar nu de cablul de alimentare.
- STOP ATENȚIE!** În timpul funcționării dispozitivul se încălzește! Fiți prudenți! Nu atingeți cu mâinile corpul dispozitivului în timpul funcționării

lui. Pentru a evita arsurile de la aburul fierbin-te, nu vă aplecați deasupra dispozitivului la deschiderea capacului.

- Utilizați dispozitivul doar conform destinației sale. Utilizarea dispozitivului în alte scopuri deosebite de cele menționate în acest manual este o încălcare a regulilor de utilizare.
- Se permite utilizarea fierbătorului doar cu suportul care face parte din setul de livrare.
- Nu întindeți cablul de alimentare electrică în golurile ușilor sau în apropierea surselor de căldură. Asigurați-vă, că cablul de alimentare electrică să nu fie răsucit și îndoit, sau în contact cu obiectele, colțurile și marginile ascuțite ale mobilierului.

STOP

***REȚINEȚI:** deteriorarea accidentală a cablului de alimentare electrică poate cauza defecte, care nu corespund cerințelor de garanție, precum și la electrocutare. Cablul de alimentare deteriorat necesită o înlocuire urgentă în centrul de deservire.*

- Nu instalați dispozitivul cu vasul de lucru pe o suprafața moale și nerezistentă la căldură, nu-l acoperiți în timpul funcționării: aceasta poate duce la dereglarea funcționării și deterioararea dispozitivului.
 - Nu exploatați dispozitivul la aer liber: pătrunderea umidității în contactele electrice sau a altor obiecte străine în interiorul corpului dispozitivului poate provoca deteriorări grave.
 - Înainte de curățarea dispozitivului asigurați-vă că acesta este deconectat de la rețeaua electrică și s-a răcit complet. Urmați riguros instrucțiunile de curățare a dispozitivului.
- STOP** ***NU scufundați corpul dispozitivului în apă!***
- Copiii în vârstă de 8 ani și mai mult, precum și persoanele cu handicap, senzoriale sau psihice, sau lipsa de experiență și cunoștințe, pot utiliza dispozitivul numai sub supravegherea și/sau în acel caz, dacă au fost instruiți cu privire la utilizarea în condiții de siguranță a dispozitivului și sunt conștienți

de pericolul, legat de utilizarea acestuia. Copiii nu trebuie să se joace cu aparatul. Păstrați aparatul și cablul de alimentare în locuri neaccesibile copiilor sub 8 ani. Curățarea și întreținerea dispozitivului nu trebuie să fie efectuate de copii fără supravegherea unui adult.

- Materialul de ambalare (pelicula, masa plastică expandată, etc.) poate fi periculoasă pentru copii. Pericol de sufocare! Păstrați ambalajul la un loc inaccesibil pentru copii.
- Sunt interzise repararea dispozitivului de sine stătător sau introducerea modificărilor în construcția lui. Repararea dispozitivului trebuie să fie efectuată doar de către un specialist al centrului de deservire autorizat. Lucrul efectuat neprofesional poate duce la defectarea dispozitivului, vătămări și deteriorarea bunurilor.

STOP

ATENȚIE! Nu utilizați dispozitivul în cazul oricărei defect.

Caracteristici tehnice

Model.....	RK-G176-E
Putere.....	1850-2200 W
Tensiune.....	220-240 V, 50/60 Hz
Protecția împotriva electrocutării.....	clasa I
Capacitate.....	1,7 l
Materialul corpului.....	sticlă călită, oțel inoxidabil
Filtru împotriva depunerii de calcar.....	este
Deconectare automată la fierberea apei.....	este
Deconectare automată în lipsa apei.....	este
Element de încălzire cu disc.....	este
Iluminarea internă a balonului.....	este
Rotire pe suport.....	360°
Compartiment pentru păstrarea cablului de alimentare.....	este
Lungimea cablului de alimentare.....	0,75 m
Dimensiuni de gabarit.....	211 × 160 × 250 mm
Masa netă.....	1,1 kg ± 3%

Completare

Fierbător electric.....	1 buc.
Suport pentru fierbător.....	1 buc.
Instrucțiuni de utilizare.....	1 buc.
Carte de service.....	1 buc.

Producătorul își rezervă dreptul de a modifica designul, conținutul, precum și caracteristicile tehnice ale dispozitivului pe parcursul perfecționării dispozitivului fără anunțarea prealabilă despre aceste modificări.

Construcția modelului (schema A1, p. 3)

1. Corpul de sticlă cu gradația gradată a nivelului de apă
2. Filtru împotriva depunerii de calcar
3. Capac
4. Butonul de deschidere a capacului
5. Mâner
6. Buton de conectare/deconectare (I/O)
7. Stand cu nișă de depozitare a cablului
8. Cablu de alimentare

ROU

I. ÎNAINTE DE PRIMA UTILIZARE

Despachetați dispozitivul, înlăturați toate materialele de ambalare și autocolante promoționale. Păstrați obligatoriu autocolanta cu numărul seriei și autocolanta de avertizare.



Păstrați obligatoriu pe loc autocolante de avertizare, autocolante-indicatoarele (în cazul prezentei lor) și plăcuța cu numărul de serie a dispozitivului pe corpul lui!

După transportarea sau păstrarea la temperaturi joase este necesar să mențineți dispozitivul la temperatura camerei nu mai puțin 2 ore înainte de conectare.

Ștergeți corpul dispozitivului cu o cârpă umedă, apoi ștergeți-l pînă la uscat. Apariția unui miros străin la prima utilizare nu prezintă semne de deteriorare a dispozitivului.



Producătorul recomandă înaintea începerii utilizării de a fierbe de câteva ori apă în fierbător pentru eliminarea mirosurilor străine și dezinfectarea dispozitivului.

II. UTILIZAREA DISPOZITIVULUI

1. Instalați fierbătorul cu suport pe o suprafață dură, plană, uscată și orizontală. La instalare, asigurați-vă ca aburul, produs în procesul fierberii, să nu nimerescă pe tapete, acoperiri decorative, dispozitive electrice și alte obiecte, care se pot deteriora de la temperatură și umiditate înalte.
2. Relaxați-vă cablul la lungimea dorită. Excesul puneți-l în gaura din partea de jos a suportului. Dacă este necesar, folosiți un cablu de extindere cu o putere adecvată (nu mai puțin de 2,5 kW).
3. Scoateți fierbătorul de la baza. Apăsăți butonul de deschidere.
4. Turnați în fierbător apă rece. Nivelul apei în fierbător trebuie să fie între marcasele MIN și MAX, aplicate pe peretele balonului de sticlă. Dacă umpleți fierbătorul mai sus de marajul maxim, atunci în procesul fierberii este posibilă stropirea cu apă clocotită. Dacă cantitatea de apă este prea puțină, atunci dispozitivul poate să se deconecteze din timp.



ATENȚIE! Dispozitivul este destinat doar pentru încălzirea și fierberea apei.

5. Închideți capacul fierbătorului. Instalați fierbătorul pe suport. Dispozitivul va funcționa numai dacă este instalat corect.
6. Asigurați-vă că fierbătorul este conectat (butonul I/O pe mânerul dispozitivului se află în poziția 0).
7. Conectați aparatul la sursa de alimentare.
8. Apăsăți butonul I/O, situat pe mânerul dispozitivului. Se va aprinde iluminarea albastră a balonului, fierbătorul se va conecta.

9. După fierberea apei fierbătorul se va deconecta automat. Iluminarea se va stinge.
10. Pentru întreruperea procesului de încălzire a apei apăsați butonul I/O și mutați în poziția 0.



ATENȚIE! Dacă ați scos fierbătorul de pe suport în timpul încălzirii, fără a le deconecta, iluminarea apei se va stinge, dar butonul I/O va rămâne în stare conectată (1). Dacă apoi puneți fierbătorul pe suport, procesul de încălzire va continua. Scoțând fierbătorul de pe suport, deconectați-l întotdeauna, mutând butonul I/O în poziția "Deconectat" (0).

11. După finalizarea lucrului deconectați dispozitivul de la rețeaua electrică.

Sisteme de securitate

- Fierbătorul este dotat cu un sistem de deconectare automată după fierberea apei.
- În lipsa apei în fierbător sau cantitatea insuficientă a acesteia se va declanșa protecția automată la supraîncălzire și va deconecta alimentarea fierbătorului. Așteptați pînă când dispozitivul se va răci, după care el va fi gata pentru funcționare.

III. ÎNTREȚINEREA DISPOZITIVULUI



ATENȚIE! Înainte de curățarea fierbătorului sau suportului deconectați fierbătorul de la rețeaua electrică, vărsați apa și lăsați dispozitivul să se răcească complet.

Curățați periodic corpul fierbătorului și suportul cu o cârpă moale, umedă. Înainte de utilizare uscați complet fierbătorul și suportul.



Nu plasați suportul fierbătorului sub jet de apă și nu-l scufundați în apă.

Deasemenea este interzisă utilizarea oricăror produse chimice agresive, nerecomandate pentru a fi utilizate cu obiectele, ce sunt în contact cu mâncarea.

În procesul utilizării, în dependență de compoziția apei utilizate, pe elementul de încălzire și pereții interiori al dispozitivului este posibilă formarea prospăului și depunerii de calcar. Pentru înlăturarea lor, utilizați detergenți speciali neabrazivi pentru curățarea și înlăturarea depunerii de calcar din tehnica de bucătărie.

1. Înainte de curățarea fierbătorului, lăsați-l să se răcească complet.
2. Urmăți instrucțiunile de pe ambalajul detergentului.
3. După curățare, vărsați soluția și spălați minuțios fierbătorul cu apă rece.
4. Ștergeți fierbătorul cu o cârpă umedă pentru înlăturarea tuturor urmelor de soluție și ale depunerilor de calcar.



ATENȚIE! Înainte de utilizarea repetată a fierbătorului, asigurați-vă că contactele electrice sunt complet uscate!

La utilizarea repetată sau păstrare uscați în totalitate toate părțile dispozitivului. Păstrați dispozitivul într-un loc uscat ventilat departe de razele solare și dispozitivelor încălzitoare.

La transportarea și păstrarea dispozitivului se interzice să-l expuneți la șocuri mecanice, care pot duce la deteriorarea aparatului și/sau încălcarea integrității pachetului.

Este necesar să aveți grijă de ambalajul dispozitivului să nu pătrundă apă și alte lichide.

IV. ÎNAINTE DE A APELA LA UN CENTRU DE DESERVIRE

Defectul	Cauza posibilă	Metoda de înlăturare
Fierbătorul nu se conectează (iluminarea albastră lipsește)	Lipsește energia electrică	Conectați dispozitivul la priza electrică în stare de funcționare
Fierbătorul se deconectează din timp	Pe elementul de încălzire s-au format depuneri de calcar	Curățați elementul de încălzire de depunerile de calcar (a se vedea secțiunea "Întreținerea dispozitivului")
Fierbătorul se conectează peste câteva secunde	În fierbător lipsește apa, s-a declanșat protecția contra supraîncălzirii	Deconectați dispozitivul de la rețeaua electrică și lăsați-l să se răcească. La utilizarea ulterioară umpleți fierbătorul cu apă mai sus de marcajul MIN (0,5 l)

i În cazul, dacă defecțiunea nu a fost rezolvată, adresați-vă la centrul de servicii autorizat.

V. OBLIGAȚIUNI DE GARANȚIE

Pentru acest produs se acordă un termen de garanție de 2 ani de la momentul procurării. În timpul perioadei de garanție producătorul se obligă să înlăture prin reparare, schimbare a pieselor sau schimbare a produsului complet orice defecte de fabrică provocate de calitatea insuficientă a materialelor sau de rasamblare. Garanția intră în vigoare numai în cazul în care data procurării este confirmată prin ștampila magazinului și semnătura vânzătorului pe talonul de garanție original. Prezența garanției se re-

culoaște numai în cazul în care produsul a fost utilizat în conformitate cu instrucțiunea de exploatare, nu a fost reparat, nu a fost dezasamblat și nu a fost defectat în rezultatul manipulării incorecte, precum și păstrată toată completarea produsului. Prezența garanției nu se răspîndește asupra uzurei normale a produsului și asupra consumabilelor (filtrelor, becului, acoperirilor ceramice și de teflon, garniturilor de etanșare etc.).

Termenul de exploatare a produsului și termenul de valabilitate a garanției se calculează de la data vânzării sau de la data fabricării produsului (în cazul în care data de vânzare e imposibil de determinat).

Data fabricării dispozitivului poate fi găsită în numărul de serie, amplasat pe eticheta de identificare atașată pe carcasa produsului. Numărul de serie este format din 13 simboluri. Simbolurile 6 și 7 indică luna, 8 – anul de producere a dispozitivului.

Termenul de servire a aparatului stabilit de producător constituie 3 ani din momentul procurării cu condiție că exploatarea produsului este efectuată în corespundere cu instrucțiunea dată și standardele tehnice.



Eliminarea ecologică (utilizarea echipamentelor electrice și electronice)

Utilizarea ambalajului, ghidul utilizatorului, precum și dispozitivul însuși trebuie să fie efectuată în conformitate cu programele de reciclare locale. Arătați preocupare pentru mediu: nu aruncați aceste produse cu deșeurile menajere obișnuite.

Dispozitivele (vechi) nu trebuie aruncate împreună cu gunoii menajere, ele trebuie eliminate separat. Posesorii echipamentelor vechi sunt obligați pentru a aduce dispozitive la centrele de recepție speciale sau organizațiilor în cauză. Astfel, ajutați programul la prelucrarea materiilor prime valoroase, precum și curățarea de poluanți.

Acest aparat este marcat în conformitate cu Directiva Europeană 2012/19/EU, reglementează reciclarea echipamentelor electrice și electronice.

Această directivă specifică cerințele de bază pentru eliminarea și reciclarea deșeurilor de la dispozitivele electrice și electronice, valabilă pe întreg teritoriul Uniunii Europene.



Mielőtt használatba venné a készüléket, figyelmesen olvassa el és őrizze meg az adott használati utasítást. A készülék rendeltetésszerű használata jelentősen növeli a készülék élettartamát.

BIZTONSÁGVÉDELMI SZABÁLYOK

- A gyártó nem vállal felelősséget a készülékkel kapcsolatos biztonsági követelmények és üzemeltetési szabályok be nem tartásából adódó meghibásodásokért.
- Az adott elektromos berendezés egy magas funkcionalitású, otthoni körülmények közt, szállodai szobákban, boltok és irodák gazdasági helyiségeiben, valamint más, nem ipari célból használatos helyiségekben való ételkészítésre alkalmas készülék. A készülék ipari vagy más nem rendeltetésszerű használata, a rendeltetésszerű használat feltételeinek megsértését jelenti. Ebben az esetben a gyártó a lehetséges következményekért nem vállal felelősséget.
- Mielőtt a készüléket hálózatba csatlakoztatna, ellenőrizze, hogy a hálózati feszültség megegyezik – e a készülék tápfeszültségével (lásd a műszaki jellemzőket vagy a készülék gyári címkéjét).

- Csak olyan hosszabbítót használjon, amely megfelel a készülék teljesítményi paramétereinek – a paraméterek eltérései rövidzárlathoz vagy a tápkábel kigyulladásához vezethetnek.
 - Csak földelt aljzatba csatlakoztassa a készüléket – ez kötelező biztonságvédelmi előírás. Hosszabbítót használva, győződjön meg hogy a hosszabbító földelt.
 - A készülék használata befejeztével, valamint a készülék tisztításakor és áthelyezésekor, húzza ki a csatlakozó dugót. A csatlakozó dugót száraz kézzel, nem a vezetékét, hanem a dugót fogva húzza ki.
- STOP** FIGYELEM! Üzem közben a készülék felmelegszik! Legyen óvatos! Üzem közben, ne érintse kézzel a készüléket. Egési sérülések elkerülése érdekében, a fedél kinyitásakor ne hajoljon a készülék fölé.
- Csak rendeltetésszerűen használja a készüléket. A készülék, az adott használati utasítástól eltérő használata, az üzemeltetési szabályok megsértését jelenti.
 - A vízforraló készüléket csak a készülék tartozékeként szállított megvilágítással lehet használni.

- Ne vezesse a tápkábel ajtónyílásokon keresztül vagy hőforrások közelében. Ügyeljen, hogy a tápkábel ne csavarodjon össze és ne törjön meg, valamint ne érjen éles tárgyakhoz vagy bútor éleihez és széleihez.

STOP *EMLÉKEZZEN: a tápvezeték véletlen sérülése olyan meghibásodásokhoz vezethet, amelyek nem egyeznek meg a garanciavállalási feltételekkel, valamint áramütést okozhatnak. A sérült elektromos kábelt a szervizközpontban azonnal ki kell cserélni.*

- Ne helyezze a készüléket puha vagy nem hőálló felületre, üzemelés közben ne takarja le: ez a készülék inkorrekt működéséhez és meghibásodásához vezethet.
- Tilos a készülék kültéri használata: nedvesség vagy idegen tárgyak a készülék belsejébe jutása, a készülék komoly meghibásodásához vezethet.
- Tisztítás előtt, győződjön meg, hogy a készülék le van kapcsolva a hálózatról és teljesen kihűlt. Szigorúan tartsa be a tisztítással kapcsolatos utasításokat.

STOP *TILOS a készüléket vízbe meríteni!*

- 8 éves és idősebb gyermekek, valamint elégtelen fizikai, érzelmi- ill. szellemi képességű, vagy tapasztalattal illetve ismerettel nem rendelkező személyek a készüléket csak felügyelet mellett használhatják és/vagy abban az esetben, ha utasításokat kaptak a készülék biztonságos használatával kapcsolatban és tisztában vannak a készülék használatával összefüggő veszélyekkel. Gyermekek ne játszanak a készülékkel. A készüléket és az elektromos vezetéket tartsa elzárva 8 évnél fiatalabb gyermekektől. A készülék tisztítását és karbantartását ne végezzék gyermekek felnőtt felügyelete nélkül.
- A csomagolóanyag (fólia, hungarocell és más) a gyerekek részére veszélyt jelent. Fulladás veszélyét! A csomagolóanyagot gyermekektől távol tárolja.
- Minden, karbantartással és javítással kapcsolatos munkát csak az illetékes márkaszerviz szakembere végezhet. A nem szakmailag elvégzett munka a készülék meghibásodásához vezethet, valamint sérüléseket és anyagi károkat okozhat.

STOP *FIGYELEM! A meghibásodott készülék bármilyen mű használata, tilos.*

Műszaki jellemzők

Tipus.....	RK-G176-E
Teljesítmény.....	1850-2200 W
Feszültség.....	220-240 V, 50/60 Hz
Elektromos biztonság.....	I osztály
Térfogat.....	1,7 l
Burkolat anyaga.....	hőálló üveg, rozsdamentes acél
Vizköszűrő.....	van
Vizforrás utáni kikapcsolás.....	van
Kikapcsolás üres víztartály esetén.....	van
Korongalakú fűtőelem.....	van
A tartály belső megvilágítása.....	van
Forgatási lehetőség.....	360°
Tápkábel tároló rekesz.....	van
Tápkábel hossza.....	0,75 m
Befoglaló méretek.....	211 × 160 × 250 mm
Nettó súly.....	1,1 kg ± 3%

Felszereltség

Elektromos vízforráló.....	1 db.	Használati utasítás.....	1 db.
Víztartály megvilágítás.....	1 db.	Szervizkönyv.....	1 db.

■ *A gyártó, a termékek fejlesztése során, további értesítés nélkül fenntartja a design, a felszereltség, valamint a termék műszaki jellemzőinek változtatási jogát.*

A készülék típus felépítése (A1 ábra, 3. old.)

- | | |
|-------------------------------------|---|
| 1. Üveg víztartály szintbeosztással | 6. Bekapcsolás/kikapcsolás gomb (I/O) |
| 2. Vízköszűrő | 7. Alap, a kábel számára kialakított bevágással |
| 3. Fedél | 8. Tápkábel |
| 4. Fedél nyitógomb | |
| 5. Fogó | |

I. HASZNÁLAT ELŐTT

Óvatosan emelje ki a készüléket és tartozékait a dobozból. Távolítsa el az összes csomagolóanyagot és reklámmatricát. Feltétlenül őrizze meg a termék burkolatán található figyelmeztető, illetve sorozatszámot tartalmazó matricát.



Feltétlenül őrizze meg a termék burkolatán található figyelmeztető, utasító (ha van), illetve sorozatszámot tartalmazó matricát!

Szállítás vagy raktározás után alacsony hőmérsékleten, a készüléket használat előtt legalább 2 órán keresztül tartsa szobahőmérsékleten.

Nevedes ruhával törölje át a készülék burkolatát, majd törölje szárazra. Első használat alkalmával jelentkező idegen szagok nem jelentik a készülék meghibásodását.



A gyártó javasolja használat előtt, az idegen szagok eltávolítása és fertőtlenítés érdekében, néhány alkalommal vizet forralni a készülékben.

II. KÉSZÜLÉK HASZNÁLATA

- Helyezze a vízforráló készüléket a hálózati talpazattal sima, száraz és vízszintes felületre. A hely kiválasztásánál ügyeljen, hogy a gőz ne érintkezzen tapétával, dekoratív burkolattal, elektromos készülékkel és más tárgyakkal, melyek magas nedvesség és hőmérséklet következtében, megsérülhetnek.
- Bontsa ki az elektromos tápkábel szükséges hosszúságig. A felesleges kábelt helyezze a talpazaton található melyedsébe. Szükség esetén használjon megfelelő feszültségű hosszabbítót (legalább 2,5 kW).
- Vegye le a készüléket a talpazatról. Nyomja meg a készülék fedélnyitót.
- Töltsön a készülék tartályába hideg vizet. A készülékben a vízszint az üvegfalon található MIN és MAX jelzések között kell, legyen. Abban az esetben, ha a megengedett szintnél nagyobb mennyiségű vizet tölt a víztartályba, a víz forrásakor a forró víz kifröcsköl. Ha a víztartályban kevés víz van, a készülék idő előtt kikapcsolhat.



FIGYELEM! Az adott készülék csak vízmelegítésre és vízforrálásra alkalmas.

- Zárja le a készülék fedelét. Helyezze a vízforráló készüléket a hálózati talpazatra. A készülék csak abban az esetben fog működni, ha megfelelően van a talpazatra helyezve.
- Győződjön meg, hogy a vízforráló készülék ki van kapcsolva (a I/O kapcsológomb 0 állásban van).
- Csatlakoztassa a készüléket az elektromos hálózathoz.
- Nyomja meg a készülék fogóján elhelyezkedő I/O gombot. Kigyullad a víztartály világoskék színű megvilágítása, a vízforráló bekapcsol.
- A víz forrását követően a készülék automatikusan kikapcsol.
- A világítás kiáll. A vízforrálás leállításához nyomja meg a I/O gombot, és állítsa 0 helyzetbe.

! FIGYELEM! Ha víz forralás közben leemel a készüléket a talpazatról és a hálózati talpazatot nem kapcsolja ki, a megvilágítás megszűnik, de a I/O gomb bekapcsolt állapotban marad (!). Ha a készüléket visszahelyezi a talpazatra, a vízforralási folyamat folytatódik. Mielőtt a készüléket leemelné a talpazatról, a I/O gombot nyomva, kapcsolja "Kikapcsolt" (O) állapotba.

11. A készülék használatát követően, kapcsolja le a készüléket a hálózatról.

Védelmi rendszer

- A vízforraló készülék automatikus megszakító rendszerrel van ellátva.
- Vízhiány vagy nem megfelelő mennyiségű vízszint esetén, működésbe lép a túlmelegedés elleni védelem, amely kikapcsolja a készüléket. Várja meg, amíg a készülék teljesen kihűl, ezután folytathatja a készülék üzemeltetését.

III. KÉSZÜLÉK KARBANTARTÁSA

STOP FIGYELEM! A vízforraló készülék tisztítása előtt, kapcsolja le a készüléket a hálózatról, ürítse ki a víztartályt és várja, meg amíg a készülék teljesen kihűl.

Időközönként a készüléket és a talpazatot puha nedves ruhával tisztítsa meg. Használata előtt teljesen szárazítsa ki a készüléket és a világító talpazatot.

STOP Tilos a készüléket vízbe meríteni vagy folyó csapvíz alá rakni!

Bármilyen kémiaiag agresszív vagy egyéb anyagok felhasználása, amelyek nem ajánlottak élelmiszerrel érintkező tárgyak esetében, nem megengedett.

Üzemeltetés folyamán, függetlenül a felhasznált víz összetételétől, a fűtőelemen és belső falakon lehetséges vízkő és lerakódás képződése. Eltávolításukhoz használjon speciális lerakódás eltávolító konyhai tisztítószereket.

1. A vízforraló készülék tisztítása előtt, várja, meg amíg a készülék teljesen kihűl.
2. Kövesse a tisztítószert csomagolásán olvasható utasításokat.
3. Tisztítás követően a keletkezett elegyet öntse ki a készülékléből és alaposan öblítse ki a víztartályt.
4. Az elegy okozta foltok eltávolításához nedves törülőruhával törölje át a készülék burkolatát.

! FIGYELEM! Használat előtt győződjön meg, hogy az elektromos érintkezők teljesen szárazak!

IV. MIELŐTT SZERVIKŐZPONTHOZ FORDULNA

Meghibásodás	Lehetséges ok	Elhárítás módja
A vízmelegítő készülék nem kapcsol be (a világoskék megvilágítás nem működik)	Nincs hálózati feszültség	Csatlakoztassa a készüléket működőképes aljzatra
A vízmelegítő készülék idő előtt kikapcsol	Vízköz lerakódás képződött a fűtőelemen	Tisztítsa meg a fűtőelemet a vízkőlerakódástól (lásd a "Mielőtt szervikőzponthoz fordulna") fejezetet
A vízmelegítő készülék néhány másodperc elteltével kikapcsol	A víztartályban nincs víz, működésbe lépett a túlmelegedés elleni védelem	Kapcsolja le a készüléket a hálózatról, várja, meg amíg a készülék kihűl. További használatkor MIN (0,5 l) jelzés fölötti szintig töltsön vizet a tartályba

i Amennyiben nem sikerül orvosolni a hibákat, forduljon szervizbe.

V. GARANCIÁLIS KÖTELEZETTSÉGEK

Az adott termékre, a vásárlás időpontjától számított 2 év jótállás biztosított. A jótállási időszakban a gyártó kötelezettséget vállal minden, nem megfelelő minőségű anyag vagy szerelésből eredő gyártási hibával kapcsolatos meghibásodást javítás, alkatrészcsere vagy teljes készülék csere útján elhárítani. A jótállás csak abban az esetben lép hatályba, ha a vásárlás ideje az eredeti garancialevélen bizonyítva van az eladási hely bélyegzőjével és az eladó aláírásával. A jótállás csak akkor ismerhető el, ha készüléket a használati utasításnak megfelelően használták, javítva, szétszerelve nem volt és a nem rendeltetésszerű használatból kifolyólag, nem sérült meg, valamint a készülék tartozékaival együtt meg lett őrözve. Jelen jótállás nem terjed ki a termék ésfogyőeszközök természetes kopására (szűrők, égők, tapadásgátló bevonat, tömítőgyűrűk, stb.).

A készülék élettartama és a jótállás érvényessége, a termék eladásának időpontjától vagy a gyártás időpontjától számítódik (abban az esetben, ha az eladás időpontja nem állapítható meg).

A készülék gyártási időpontját a készüléken található azonosító címkén feltüntetett sorozatszámában láthatjuk. A sorozatszám 13 jeltől áll. A 6. és 7. jel a hónapot, a 8. pedig a gyártási évet jelentik.

A készülék, gyártó által meghatározott élettartama a termék vásárlása időpontjától számított 3 év. Adott jótállási időszak a termék rendeltetésszerű használata, a jelen használati utasítás és műszaki követelmények betartásával érvényes.



Környezetbarát hulladékkezelés (elektromos és elektronikus berendezések kezelése)

A csomagolás, a felhasználói kézikönyv, valamint maga a készülék újrafeldolgozását a helyi újrahasznosítási program keretében kell elvégezni.

■ Gondoskodjon környezetéről: ne dobjon ki ilyen termékeket általános háztartási hulladékkal együtt.

A használt (rég) készülékek nem dobatók ki a háztartási szeméttel együtt, ezek hulladékkezelését külön kell elvégezni. A régi, használt készülékeket a tulajdonosuk speciális hulladék átvevő helyekre kell szállítsa, illetve megfelelő szervezeteknél kell, hogy leadja. Ezzel, Ön segíti az értékes alapanyagok feldolgozásával és szennyező anyagok tisztításával kapcsolatos programot.

A készülék az elektromos és elektronikus berendezések hulladékairól szóló 2012/19/EU számú irányelvnek megfelelő felíratokkal van ellátva.

Az irányelv az EU egészére érvényes kereteket állapít meg a használt készülékek visszavételére és újrahasznosítására vonatkozóan.



Преди да използвате даденото изделие, внимателно прочетете ръководството за експлоатация и го запазете за справки в бъдеще. Правилното използване на уреда ще удължи значително неговия срок на експлоатация.

Мерките за безопасност и инструкциите, съдържащи се в даденото ръководство, не обхващат всички възможни ситуации, които могат да възникнат в процеса на употреба на уреда. При работа с устройството потребителят е длъжен да се ръководи от здравия смисъл и да бъде внимателен.

МЕРКИ ЗА БЕЗОПАСНОСТ

- Производителят не носи отговорност за повреди, които са резултат от неспазване на изискванията на техниката за безопасност и правилата за използване на уреда.
- Този електрически уред е предназначен за използване в битови условия и може да се използва в квартири, вили, хотелски стаи, битови помещения на магазини, офиси или в други подобни условия на непромишлена експлоатация. Промислено или всяко друго използване на уреда не по предназначение се смята за нарушаване на условията за правилна експлоатация на изделието. В този случай производителят не носи отговорност за възможните последствия.

- Преди да включите устройството в електрическата мрежа, проверете съпада ли нейното напрежение с номиналното напрежение на захранването на уреда (вж.техническите характеристики или фирмената табелка на изделието).
- Използвайте удължител, подходящ за мощността на уреда: несъответствието на параметрите може да предизвика късо съединение или запалване на кабела.
- Включвайте уреда само към заземен контакт – това е задължително изискване за защита от токов удар. Когато използвате удължител, уверете се, че той също е заземен.
- След използване на уреда, по време на почистване и преместване, изключвайте уреда от контакта. Изключвайте захранващия кабел със сухи ръце, като го държите за щепсела, а не за шнура.

STOP

ВНИМАНИЕ! По време на работа приборът се нагрива! Внимавайте! Не докосвайте с ръце корпуса на уреда по време на работата му. За да се избегне изгаряне от го-

BGR

рещата пара, не се наклоняйте над уреда при отваряне на капака.

- Използвайте уреда само по предназначение. Използването на уреда за цели, различни от посочените в това ръководство, е нарушение на правилата за експлоатация.
 - Чайникът може да се използва само с поставката, влизаща в комплекта на уреда.
 - Не изтегляйте хранящия кабел през каси на врати или близо до източници на топлина. Внимавайте кабелът да не се усуква и да не се прегъва, както и да не се докосва до остри предмети, ъгли и ръбове на мебели.
- STOP** *ПОМНЕТЕ: случайната повреда на хранящия кабел може да доведе до повреди, които не съответстват на условията на гаранцията, както и до токов удар. Повреденият хранящ кабел трябва незабавно да се смени в сервизен център.*
- Не поставяйте уреда с работния съд върху мека не топлоустойчива повърхност, не го покривайте

по време на работа: това може да доведе до нарушаване на работата и повреда на устройството.

- Забранено е използването на уреда на открито: попадането на влага в контактната група или на чужди предмети вътре в корпуса на устройството може да доведе до сериозната му повреда.
- Преди да започнете да почиствате уреда, уверете се, че е изключен от електрическата мрежа и е напълно изстинал. Спазвайте строго инструкциите за почистване на уреда.

STOP *ЗАБРАНЯВА СЕ потапянето на корпуса на уреда във вода!*

- Деца на възраст от 8 години и по-възрастни и лица с намалени физически, сензорни или умствени възможности или липса на опит или познания, могат да използват уреда само под надзора и / или, ако те са били инструктирани за безопасно използване на устройството и да осъзнаят, рисковете, свързани с неговата употреба. Децата не трябва да си играят с уреда. Пазете уреда и хран-

ващия кабел на място, недостъпно за деца под 8 години. Почистването и поддръжката на уреда, не трябва да се правят от деца без надзора на възрастен.

- Опаковъчният материал (фолио, пенопласт и т. н.) може да представлява опасност за децата. Опасност от задушаване! Пазете опаковката в недостъпно за деца място.
- Забранен е самостоятелният ремонт на прибора или правене на промени в конструкцията му. Ремонтът на уреда трябва да се извършва само от специалист от упълномощен сервизен център. Непрофесионално извършеният ремонт може да доведе до счупване на уреда, травми и повреда на имущество.

STOP

ВНИМАНИЕ! *Забранено е използването на уреда, ако са налице някакви дефекти.*

Технически характеристики

Модел.....	RK-G176-E
Мощност.....	1850-2200 W
Напрежение.....	220-240 V, 50/60 Hz
Обем.....	1,7 л
Материал на корпуса	топлоустойчиво стъкло, неръждаема стомана
Филтър против котлен камък.....	да
Автоматично изключване при кипване.....	да
Автоматично изключване при липса на вода	да
Дисков нагревателен елемент.....	да
Вътрешно фоново осветление на колбата	да
Въртене на поставката.....	360°
Отделение за съхраняване на захранващия кабел.....	да
Дължина на захранващия кабел.....	0,75 м
Габаритни размери.....	211 x 160 x 250 мм
Тегло нето.....	1,1 кг ± 3%

Комплект

Електрически чайник.....	1 бр.
Поставка за чайника.....	1 бр.
Ръководство за експлоатация.....	1 бр.
Сервизна книжка	1 бр.

Производителят има право да прави промени в дизайна, комплектацията и в техническите характеристики на изделието в процеса на усъвършенстване на продукцията си, без да уведомява предварително за тези изменения.

Конструкция на модела (схема А1, стр. 3)

- | | |
|--|------------------------------|
| 1. Стеклен корпус с градуирана скала за нивото на водата | 5. Дръжка |
| 2. Филтър против котлен камък | 7. Поставка с ниша за кабела |
| 3. Капак | 8. Захранващ кабел |
| 4. Бутон за отваряне на капака | |

I. ПРЕДИ ПЪРВОТО ИЗПОЛЗВАНЕ

Внимателно разпакувайте изделието, отстранете всички опаковъчни материали и рекламни стикери. Задължително запазете табелката със серийния номер и предупредителния стикер.

BGR

! *Задължително запазете на мястото им предупредителните стикери, стикерите-указатели (ако има такива) и табелката на корпуса със серийния номер на izdelieto!*

След транспортиране или съхраняване при ниски температура трябва да оставите уреда при стайна температура не по-малко от 2 часа, преди да го включите.

Избършете корпуса на уреда с влажна кърпа, след което внимателно го подсушете. Появяването на странична миризма при първото използване не е следствие от неизправност на уреда.

i *Производителят препоръчва преди началото на използване някако пъти да кипнете вода в чайника за отстраняване на възможни странични миризми и за дезинфекция на уреда.*

II. ИЗПОЛЗВАНЕ НА УРЕДА

Кипване на вода

1. Поставете чайника с поставката на твърда равна суха хоризонтална повърхност. При поставянето на уреда следете парата, излизаща от клапана за изпускане на пара, да не попада върху тапети, декоративни покрития, електронни уреди и други предмети или материали, които могат да се повредят от повишената влажност и температура.
2. Развийте захранващия кабел на необходимата дължина. Излишната част пъхнете в отделението под поставката. При необходимост използвайте удължител с подходяща мощност (не по-малко от 2,5 kW).
3. Сваляте чайника от поставката. Натиснете бутона за отваряне върху дръжката на уреда.
4. Налейте в чайника вода. Нивото на водата трябва да бъде между отметките "MIN" и "MAX" на градуираната скала на корпуса на уреда. Ако чайникът бъде напълнен с вода над отметката "MAX", при кипването на водата е възможно разпръскване на вряла вода. Ако водата е много малко, уредът може да се изключи преждевременно.

! *ВНИМАНИЕ! Уредът е предназначен само за загряване и завирание на вода.*

5. Затворете плътно капака на чайника и го сложете на поставката. Уредът ще работи само в случай, че е инсталиран правилно.
6. Уверете се, че чайникът е изключен (бутон I/O на дръжката на уреда е в положение 0).

7. Включете уреда към електрическата мрежа.
8. Натиснете бутона I/O, разположен на дръжката на уреда. Светва светлосиньото фоновото осветление на колбата и чайникът се включва.
9. След кипването на водата уредът се изключва автоматично, светлини изгаснат.
10. За прекъсване на процеса на нагряване на вода натиснете бутона I/O и го поставете в положение 0.

! *ВНИМАНИЕ! Ако в процеса на нагряване сте сваляли чайника от поставката, без да сте го изключили, фоновото осветление на водата изгасва, но бутонът I/O остава във включено положение (I). Ако след това поставите чайника върху поставката, процесът на нагряване на водата продължава. Преди да сваляте чайника от поставката, винаги го изключвайте, като преместите бутона I/O в положение "изключено" (0).*

11. След приключване на работа изключете уреда от електрическата мрежа.

Система за безопасност

- Чайникът е снабден със система за автоматично изключване след кипване на водата.
- При липса на вода в чайника, или ако количеството ѝ е недостатъчно, автоматичната защита се активира и изключва захранването на чайника. Изчакайте уредът да изстине, след това той ще е готов за работа.

III. ПОДДРЪЖКА НА УРЕДА

STOP *ВНИМАНИЕ! Преди почистване на чайника или поставката изключете чайника от електрическата мрежа, излейте водата и оставете уреда да изстине напълно.*

Почиствайте периодично корпуса на чайника и поставката с влажна мека кърпа. Преди началото на използването подсушете напълно чайника и поставката.

STOP *Забранява се да се поставя поставката на чайника под водна струя или да се потапя във вода!*

Така също е недопустимо използването на каквито и да е химически агресивни или други вещества, неепоръчителни за прилагане върху предмети, които са в контакт с храната.

В процеса на експлоатация, в зависимост от състава на използваната вода, върху нагревателния елемент и вътрешните стени на уреда може да се образуват отлагания и котлен камък. За отстраняването им използвайте специални неабразивни вещества за почистване и премахване на котлен камък от битова техника.

1. Преди почистване на чайника го оставете да изстине напълно.

- Следвайте инструкциите на опаковката на почистващия препарат.
- След почистването излейте разтвора и внимателно измийте чайника със студена вода.
- Избършете чайника с влажна кърпа, за да отстраните всички следи от разтвора и котления камък.



ВНИМАНИЕ! Преди повторното използване на чайника се уверете, че електрическите контакти са съвършено сухи!

За съхранение и повторно използване, почистете и напълно подсушете всички части на уреда. Съхранявайте уреда на сухо и проветриво място далеч от нагревателни уреди и попадането на преки слънчеви лъчи.

При транспортиране и съхранение се забранява излагането на уреда на механическо въздействие, което може да доведе до повреждането на уреда и/или наруши цялостността на опаковката.

Необходимо е пазенето на опаковката на уреда от попадане на вода и други течности.

IV. ПРЕДИ ДА ПОЗВЪНИТЕ В СЕРВИЗНИЯ ЦЕНТЪР

Неизправност	Възможна причина	Начини за отстраняване
Чайникът не се включва (светлосиньото фоново осветление не свети)	Липсва захранване	Включете чайника към работещ електрически контакт
Чайникът се изключва преждевременно	Върху нагревателния елемент се е образувал котлен камък	Почистете нагревателния елемент от котления камък (вж. раздел "Поддръжка на уреда")
Чайникът се изключва след няколко секунди	В чайника няма вода, активирала се е защитата от прегряване	Изключете уреда от електрическата мрежа и го оставете да изстине. При по-нататъшното използване пълнете чайника с вода по-високо от отметката MIN (0,5 л)



В случай, че неизправността не може да се отстрани, обърнете се към авторизиран сервизен център.

V. ГАРАНЦИЯ

Това изделие има гаранция от 2 години от момента на закупуването му. Производителят се задължава по време на гаранционния срок да отстрани появилите се заводски дефекти, предизвикани от недостатъчно качество на материалите или слобвяването, чрез ремонт, смяна на детайли или смяна на цялото изделие. Гаранцията влиза в сила само в случай че датата на покупката е потвърдена с печата на магазина и подписана продавача на оригиналната гаранционна карта. Настоящата гаранция се признава само в случай, че изделието се е използвало в съответствие с инструкцията за експлоатация, че не е било ремонтирано, разглобявано и не е било повредено в резултат на неправилно боравене с него, и че е запазена цялата комплексност на изделието. Тази гаранция не се разпространява върху естествено износване на изделието и консумативите (филтри, лампички, незалепащи покрития, уплътнители и т. н.).

Срокът на експлоатация на изделието и срокът на валидност на гаранцията се изчисляват от датата на продажбата или от датата на производството на изделието (в случай, че не може да се определи датата на продажбата).

Датата на производство на уреда може да се види в серийния номер, който се намира на идентификационния стикер на корпуса на изделието. Серийният номер се състои от 13 знака. 6-ият и 7-ият знак посочват месеца, а 8-ият – годината на производство на уреда.

Посоченият от производителя срок на експлоатация на този уред е 3 години от датата на закупуване. Този срок е действителен само при условие, че изделието се използва в строго съответствие с настоящата инструкция и предадените технически изисквания.

Екологично безредна утилизация (утилизация на електрическо и електронно оборудване)



Изхвърлянето на опаковката, ръководствата, както и самият уред трябва да се извърши в съответствие с местните програми за рециклиране. Проявете загриженост за околната среда и не изхвърляйте тези продукти с обикновените битови отпадъци.

Използваните (стари) уреди не трябва да се изхвърлят с другите битови отпадъци, те трябва да се утилизират отделно. Собствениците на старо оборудване трябва да отнесат уредите в специалните пунктове за събиране на такива отпадъци или да ги предадат в съответните организации. Така ще подпомогнете програмата за преработка на ценни суровини, както и за пречистване на замърсяващи вещества.

REDMOND

Даденият прибор е произведен в съответствие с Европейските директиви 2012/19/EU, регулиращи използването на електрически електронни уреди.

Дадената директива определя основните изисквания за използване и преработка на отпадъците от електрическите електронни прибори, действащи на територията на целия Европейски Съюз.



Prije upotrebe ovog proizvoda pažljivo proučite upute za upotrebu i sačuvajte ih kao priručnik. Pravilna upotreba uređaja znatno će produljiti vijek njegove upotrebe.

MJERE SIGURNOSTI

- Proizvođač ne snosi odgovornost za oštećenja, koja su nastala uslijed nepoštovanja sigurnosnih normi i uputa za upotrebu ovaj električni uređaj.
- Ovaj je električni aparat namijenjen za upotrebu u kućanstvu, a može se koristiti u stanovima, vikendicama, hotelskim sobama, trgovinama, uredima ili u drugim sličnim uvjetima neindustrijske namjene. Industrijska ili bilo koja druga zloupotreba aparata smatrati će se kršenjem pravilne upotrebe proizvoda. U ovom slučaju, proizvođač ne preuzima odgovornost za posljedice.
- Prije priključivanja aparata na električnu mrežu, provjerite da li je napon istovjetan sa naponom napajanja uređaja (pogledajte specifikacije ili pločicu proizvoda).
- Koristite produžni kabel, predviđen za priključnu snagu uređaja – neusklađenost parametara može dovesti do kratkog spoja ili pregrijavanja kabela.

- Uključujte uređaj samo na utičnice koje imaju uzemljenje, – to je obvezatan zahtjev glede zaštite od strujnog udara. Kada koristite produžni kabal, uvjerite se da i on, također, ima uzemljenje.
- Isključujte uređaj iz utičnice suhim rukama, povlačenjem kabela za napajanje strujom za utikač, a ne za sam kabel.

STOP

PAŽNJA! Za vrijeme rada uređaj se grije! Budite obazrivi! Ne dotičite kućište uređaja tijekom njegovog rada. Da bi izbjegli opekotine od vrela pare ne naginjite se nad uređaj prilikom otvaranja poklopca.

- Koristite uređaj isključivo prema namjeni. Upotreba uređaja za potrebe koje se razlikuju od onih koje su dane u uputama, predstavlja narušavanje uvjeta upotrebe.
- Dozvoljava se upotreba čajnika samo sa postoljem koje ulazi u komplet isporuke.
- Ne provlačite kabel za napajanje električnom energijom u blizini izvora topline, plinskih i električnih

HRV

štednjaka. Vodite računa o tome da se kabel ne uvrće i ne lomi, te da ne dolazi u dodir s oštrim predmetima, bridovima namještaja.

STOP *UPAMTITE: slučajno oštećenje kabela za napajanje strujom može dovesti do momenata koji ne odgovaraju uvjetima garancije, ta do udara električnom energijom. Oštećeni električni kabel treba odmah zamijeniti u servis centru!*

- Ne postavljajte uređaj sa radnom posudom na meku i na toplinu neotpornu površinu, ne prekrivajte ga za vrijeme rada: to može dovesti do narušavanja rada uređaja i do njegovog kvara.
- Zabranjena je upotreba uređaja na otvorenom: dospijeće vlage u kontaktnu skupinu ili stranih predmeta unutar kućišta uređaja može dovesti do ozbiljnih oštećenja.
- Prije početka čišćenja uređaja provjerite da li je isti isključen iz struje te da se potpuno ohladio. Strogo se pridržavajte uputa za čišćenje uređaja.

STOP *ZABRANIJENO je uranjanje kućišta uređaja u vodu!*

- Djeca uzrasta do 8 godina i starija, te osobe s ograničenim fizičkim, čulnim ili intelektualnim sposobnostima ili sa nedostatkom iskustva ili znanja, mogu da koriste uređaj samo pod prisмотрom i/ili u slučaju ako su isti prošli obuku glede propisa za sigurnu upotrebu uređaja i poimaju opasnosti vezane za njegovu upotrebu. Djeca se ne smeju igrati sa uređajem. Držite uređaj i njegov gajtan za napajanje strujom na mjestu nedostupnom za djecu mlađu od 8 godina. Čišćenje i održavanje uređaja ne smije obavljati djeca bez nadzora odraslih.
 - Materijali za pakiranje (folija, penoplast i t. d.) mogu predstavljati opasnost za djecu. Opasnost od gušenja! Držite ambalažu na mjestu van domašaja djece.
 - Nije dozvoljeno da samostalno obavljate popravku aparata ili da mijenjate njegov dizajn. Popravke aparata mora provoditi samo ovlašteni servisni centar. Neprofesionalno obavljen posao može dovesti do kvara aparata, ozljeda i oštećenja imovine.
- STOP** *PAŽNJA! Zabranjuje se korištenje neispravnog uređaja.*

Tehničke karakteristike

Model.....	RK-G176-E
Snaga.....	1850-2200 W
Napon.....	220-240 V, 50/60 Hz
Volumen.....	1,7 l
Materijal za kućište.....	vatrostalno staklo, nehrđajuči čelik
Filter protiv kamenca.....	ima
Automatsko isključivanje kad proključa.....	ima
Automatsko isključivanje kod nedostatne količine vode.....	ima
Grijni element u vidu diska.....	ima
Unutarnje osvjetljenje posude.....	ima
Okretanje na postolju.....	360°
Pregrada za držanje električnog gajtana.....	ima
Duljina električnog gajtana.....	0,75 m
Gabaritne mjere.....	211 × 160 × 250 mm
Težina neto.....	1,1 kg ± 3%

Kompletiranje

Električni čajnik.....	1 kom.
Postolje za čajnik.....	1 kom.
Upute za upotrebu.....	1 kom.
Servisna knjižica.....	1 kom.

Proizvođač ima pravo na unošenje izmjena u dizajnu, kompletu, kao i na izmjene tehničkih karakteristika proizvoda u cilju poboljšanja svojih proizvoda bez prethodne najave takvih promjena.

Izvedba modela (shema A1, str. 3)

- | | |
|--|---------------------------------------|
| 1. Stakleno kućište sa stupnjevitom skalom razine vode | 5. Ručica |
| 2. Filter protiv kamenca | 6. Tipka uključenje/isključenje (I/O) |
| 3. Poklopac | 7. Baza s uтором za kabel |
| 4. Tipka za otvaranje poklopca | 8. Gajtan za elektro napajanje |

I. PRIJE POČETKA KORIŠTENJA

Pažljivo izvadite proizvod i njegove dijelove iz kutije. Uklonite sve materijale za pakiranje i promidžbene naljepnice (ako ih ima). Obvezatno sačuvajte na svome mjestu pločicu sa serijskim brojem proizvoda na njegovom kućištu!



Obvezatno sačuvajte upozoravajuće naljepnice, naljepnice sa uputama (ako postoje) i tablicu sa serijskim brojem proizvoda na kućištu!

Nakon prijevoza ili čuvanja na niskim temperaturama potrebno je uređaj držati na sobnoj temperaturi najmanje 2 sata prije njegovog uključivanja.

Obrišite kućište uređaja vlažnom krpom, zatim ga osušite. Pojava stranog mirisa kod prvog korištenja nije posljedica neispravnosti uređaja.



Proizvođač preporučuje prije početka korištenja uređaja nekoliko puta prokuhati vodu u čajniku kako bi se uklonili strani mirisi i uređaj dezinficirao.

II. KORIŠTENJE UREĐAJA

- Postavite čajnik sa postoljem na tvrdu ravnu suhu vodoravnu površinu. Kod postavljanja čajnika vodite računa o tome da vrela para iz čajnika ne izlazi izravno na tapete, dekorativne premake, elektroničke uređaje i druge predmete koji mogu biti oštećeni od povećane vlažnosti i temperature.
- Odmotajte električni gajtan na potrebnu duljinu. Preostali dio ubacite u udubljenje na dnu postolja. Ako je potrebno koristite produžni kabal od odgovarajuće snage (najmanje 2,5 kW).
- Skinite čajnik sa postolja. Pritisnite tipku za otvaranje.
- Nalijte u čajnik vodu. Razina vode u čajniku mora biti između oznaka MIN i MAX na bočnoj skali. Ako čajnik napunite vodom iznad oznake MAX, prilikom ključanja može doći do prskanja ključale vode. Ako nalijete previše malo vode, uređaj se može isključiti prije vremena.



PAŽNJA! Uređaj je namijenjen samo za grijanje i prokuhavanje vode.

- Zatvorite poklopac čajnika dok ne škljocne i stavite ga na postolje. Uređaj će raditi samo u slučaju kada je prabilno postavljen. Ubacite utikač u utičnicu.
- Provjerite da li je čajnik isključen (tipka I/O na ručici uređaja nalazi se u položaju 0).
- Uključite uređaj u struju.
- Stisnite tipku I/O uključenje/isključenje na ručici uređaja. Upaliti će se plavo svjetlo na skali rezine vode, početi će grijanje.
- Kada voda preoključa čajnik će se automatski isključiti. Svjetlo će se ugasiti.
- Za prekidanje procesa grijanja vode stisnite tipku I/O i prebacite je u položaj 0.



Pažnja! Ako ste u procesu grijanja čajnik skinili s postolja, a da ga niste isključili, svjetlost za razinu vode će se ugasiti, ali će tipka I/O ostati u uključenom položaju (I). Ako potom stavite čajnik na postolje, proces grijanja vode će se nastaviti. Kada skidate čajnik sa postolja uvijek ga treba isključiti, prebacivanjem tipke I/O u položaj "Isključeno" (0).

11. Po završetku rada isključite uređaj uz električne mreže.

Sigurnosni sustavi

- Čajnik je opremljen sustavom za automatsko isključivanje kada voda proključa.
- Ako u čajniku nema vode, ili je njezina količina nedostatna, uključuje se automatska zaštita od pregrijavanja i čajnik se isključuje. Sačekajte da se uređaj ohladi, nakon čega će ponovno biti spreman za rad.

III. ODRŽAVANJE UREĐAJA

STOP **PAŽNJA!** Prije čišćenja čajnika ili postolja isključite čajnik iz električne mreže, izlijte vodu i ostavite uređaj da se potpuno ohladi.

S vremena na vrijeme obrišite čajnik i postolja vlažnom mekom krpom. Prije početka upotrebe dobro osušite čajnik i postolja.

STOP **Zabranjeno je stavljati postolja čajnika pod mlaz vode ili ga uranjati u vodu! Nije dozvoljeno korištenje bilo kojih bilo kojih hemijski agresivnih ili drugih sredstava koja nisu namenjena za predmete koji kontaktiraju sa hranom.**

U procesu eksploatacije, u ovisnosti od sastava korištene vode, na grijnom se elementu i unutarnjim stranicama uređaja, može stvoriti kamenac. Za njegovo uklanjanje koristite specijalna neabrazivna sredstva za uklanjanje kamenca sa kuhinjskih uređaja.

1. Prije čišćenja čajnika ostavite ga da se potpuno ohladi.
2. Pridržite ga se uputa koje su navedene na pakiranju sredstva za čišćenje.
3. Nakon čišćenja izlijte otopinu i temeljno isperite čajnik hladnom vodom.
4. Obrišite čajnik vlažnom krpom za uklanjanje svih tragova otopine i kamenca.

! **PAŽNJA!** Prije ponovnog korištenja čajnika provjerite da li su električni kontakti u potpunosti suhi!

Prije pohranjivanja i ponovnog iskorištavanja očistite i potpuno osušite sve dijelove uređaja. Čuvati na suhom, ventiliranom mjestu dalje od izvora topline ili izravnog sunčevog svjetla.

Tijekom transporta i skladištenja, ne izlažite uređaj na mehanička naprezanja, koji mogu dovesti do oštećenja uređaja i / ili povrede integriteta pakiranja.

IV. PRIJE OBRACUNJA U SERVISNI CENTAR

Neispravnost	Mogući uzroci	Način otklanjanja
Čajnik se ne uključuje (plavo sveto ne gori)	Nema napajanja električnom energijom	Priključite čajnik na ispravnu električnu priključnicu
Čajnik se prije vremena isključuje	Stvorio se kamenac na grijnom elementu	Očistite grijni element od kamenca (vidi zadio "Održavanje uređaja")

Čajnik se isključio poslije nekoliko sekundi	U čajniku nema vode, uključila se zaštita od pregrijavanja	Isključite uređaj iz električne mreže i ostavite ga da se ohladi. Kod upotrebe čajnika napunite čajnik vodom iznad oznake MIN (0,5 l)
--	--	---

i *Ako se problem i dalje javlja, obratite se ovlaštenom servisu.*

V. GARANCIJA

Ovaj uređaj ima garanciju tijekom razdoblja od 2 godine od datuma kupnje. Tijekom razdoblja garancije, proizvođač se obvezuje putem popravka ili zamjene cijelog uređaja eliminirati nedostatke uzrokovane lošim kvalitetom materijala i montaže. Garancija će biti valjna samo ako datum kupnje potvrđuju pečat i potpis prodavatelja trgovine na originalnoj garancijskoj listi. Ova garancija se priznaje, samo ako uređaj se koristi u skladu s uputama za uporabu, nije bilo popravljeno, demontirano ili oštećeno zbog pogrešne uporabe, kao i nije promijenjena njegova kompletnost.

Ova garancija ne pokriva normalnu iznošenost uređaja i potrošnog materijala (filtera, žarulja, premaz koji sprečuje prigrorjevanje, brtvila, itd.).

Rok trajanja uređaja i garancijski rok će se računati od dana prodaje ili datuma proizvodnje uređaja (ako je datum prodaje ne može se utvrditi).

Datum proizvodnje uređaja može se pronaći u serijskom broju koji se nalazi na naljepnici na kućistu uređaja. Serijski broj sastoji se od 13 znakova. 6. i 7. znakovi označavaju mjesec, 8. – godinu proizvodnje uređaja.

Rok trajanja ovog uređaja naveden od strane proizvođača je 3 godina od datuma kupnje. Ovo vrijedi uz uvjet da rad tog uređaja se izvršuje strogo u skladu s ovim uputama i tehničkim zahtjevima.

Ekoški neškodljivo iskorištavanje (iskorištavanje električnih i elektroničkih uređaja)



Utilizacija ambalaže, uputa za upotrebu, te samog uređaja potrebno je investiti u skladu s lokalnim propisima za preradu otpada. Vodite računa o zaštiti okoliša: ne bacajte ove proizvode skupa sa običnim komunalnim smećem. Iskorišteni (stari) uređaji se ne smiju bacati s ostalom kućanskom tehnikom, isti se moraju iskorištavati odvojeno. Vlasnici starijih uređaja moraju donijeti uređaj na mjesta njihovog prijema ili ih predati za to specijaliziranim tvrtkama. Na taj način pomažete program za preradu dragocjenih sirovina, te očuvanju okoliša.

Ovaj je uređaj označen sukladno Europskoj direktivi 2012/19/EU, kojom se regulira korištenje uređaja nakon isteka životnog vijeka električnih i elektroničkih uređaja. Ova direktiva utvrđuje osnovne zahtjeve glede korištenja i prerade otpada od električnih i elektroničkih uređaja koji se primjenjuju na cijelom teritoriju Europske unije.



Predtým, ako začnete používať tento výrobok, pozorne si prečítajte tento návod na použitie a uschovajte ho, aby ste v prípade potreby mali tento manuál vždy k dispozícii. Správne použitie prístroja značne predlží jeho životnosť.

Bezpečnostné opatrenia a pokyny v tomto návode nepokrývajú všetky možné situácie, ktoré môžu nastať počas prevádzky zariadenia. Pri používaní tohto prístroja sa musí užívateľ riadiť zdravým rozumom, byť opatrný a pozorný.

BEZPEČNOSTNÉ OPATRENIA

- Výrobca nezodpovedá za škody spôsobené porušením bezpečnostných opatrení a nesprávnym použitím výrobku.
- Tento prístroj je elektrickým zariadením pre použitie v domácnosti. Prístroj je možné používať v bytoch, rodinných domoch alebo na chatách, v hotelových izbách, hospodárskych miestnosťach obchodov, kanceláriách a za iných podobných podmienok okrem priemyselných účelov. Priemyselné alebo iné podobné použitie zariadenia s iným účelom sa považuje za porušenie pokynov príslušného použitia výrobku. V tomto prípade výrobca nezodpovedá za prípadné následky a škody.
- Pred pripojením zariadenia ku elektrickej sieti zkontrolujte, či sa napätie elektrickej siete shoduje s meno-

vítým napájacím napätím zariadenia (viď. technické charakteristiky, resp. továrenský štítok výrobku).

- Používajte predlžovačku, ktorá zodpovedá príkonu zariadenia. Neshoda parametrov môže spôsobiť skrat resp. vznietenie kábla.
- Vždy pripojte prístroj len k zásuvkám, ktoré sú zabezpečené uzemňovacím kontaktom s ochranným uzemňovacím vedením. To je nevyhnutelná požiadavka pre elektrickú bezpečnosť. Zároveň pri použití predlžovačky dbajte na to, aby bola uzemnená.
- Vždy odpojajte prístroj z elektrickej zásuvky hneď po ukončení jeho použitia, ako aj počas čistenia alebo premiestnenia. Vytiahujte elektrický kábel suchými rukami, pritom pridržujte ho za zástrčku, ale nikdy za šnúru.

STOP

POZOR! Počas prevádzky sa prístroj zohrieva! Buďte opatrní! Nedotýkajte sa telesa prístroja počas jeho fungovania. Nenakláňajte sa nad prístrojom pri otvorení veka, aby nedošlo k opareniu.

SVK

- Prístroj používajte len pre účely, na ktoré je určený. Použitie prístroja pre iné účely, ktoré nie sú uvedené v tejto príručke, považuje sa za porušenie pravidiel použitia.
 - Používanie rýchlovarnej kanvice sa dovoľuje len s podstavcom, ktorý je súčasťou kanvice.
 - Nepretahujte elektrický kábel cez dverné otvory alebo v blízkosti zdrojov tepla. Dbajte na to, aby sa elektrická šnúra neprekrucovala, nelámala, neprehýbala, nedotýkala sa ostrých predmetov, rohov a okrajov nábytku.
- STOP** *PAMÄTAJTE SI: neočakávané poškodenie napájacieho kábla môže spôsobiť poruchy, ktoré nepodliehajú záručným podmienkam, rovnako ako aj dôjsť do úrazu elektrickým prúdom. Poškodený napájací kábel vyžaduje súrnu výmenu v servisnom centre.*
- Neumiestňujte prístroj s pracovnou nádobou na mäkkom, resp. Neteplovzdornom povrchu. Neprikrývajte prístroj počas prevádzky, čo môže spôsobiť poruchu a poškodenie prístroja.
 - Zakazuje sa použitie prístroja v otvorenom priestore: preniknutie vlhkosti do kontaktnej skupiny alebo zásah cudzích predmetov dovnútra telesa môže priviesť k serióznym poruchám zariadenia.
 - Pred čistením prístroja zabezpečte sa, že je odpojený od elektrickej siete a úplne vychladol. Dôsledne postupujte podľa pokynov na čistenie.
- STOP** *ZAKAZUJE SA ponárať teleso prístroja do vody!*
- Deti vo veku 8 rokov a staršie osoby, osoby so zníženými fyzickými, zmyslovými alebo duševnými schopnosťami, alebo nedostatkom skúsenosti a znalosti môžu používať prístroj iba pod dohľadom inej osoby a/alebo v prípade, že boli poučené o jeho bezpečnom používaní a sú si vedomé nebezpečenstva spojeného s jeho používaním. Deti by sa nemali hrať so spotrebičom. Udržujte prístroj a napájací kábel mimo dosahu detí mladších ako 8 rokov. Čistenie a údržba zariadenia nesmú vykonávať deti bez dozoru dospeléj osoby.
 - Obalový materiál (baliace fólie, polystyrén a pod.) tohto výrobku môže byť nebezpečný pre deti! Exis-

tuje nebezpečie udusenía! Uschovávajúce obaly mimo dosah detí.

- Zakazuje sa samostatne vykonávať opravy zariadenia resp. meniť jeho konštrukciu. Všetky servisné a opravárske práce by sa mali vykonávať len v autorizovaných servisných centrách. Neprofesionelne vykonaná práca môže spôsobiť poruchu zariadenia, ako aj úrazy a poškodenia majetku.

STOP

POZOR! Zakazuje sa používať zariadenie s akoukoľvek poruchou.

Technické charakteristiky

Model.....	RK-G176-E
Výkon.....	1850-2200 W
Napätie.....	220-240 V, 50/60 Hz
Elektrická bezpečnosť.....	trieda I
Objem.....	1,7 l
Materiál telesa.....	žiaruvzdorné sklo, nehrdzavejúca oceľ
Filter proti vápenatým usadeninám.....	je k dispozícii
Automatické vypnutie po uvarení vody.....	je k dispozícii
Automatické vypnutie pri nedostatku vody.....	je k dispozícii
Kotúčové ohrievacie teleso.....	je k dispozícii
Vnútorne podsvietenie nádoby.....	je k dispozícii
Otáčenie na podstavci.....	360°
Úložný priestor pre napájací kábel.....	je k dispozícii
Dĺžka napájacieho kábla.....	0,75 m
Celkové rozmery.....	211 × 160 × 250 mm
Hmotnosť netto.....	1,1 kg ± 3%

Súprava

Rýchlovarná kanvica.....	1 ks.
Podstavec.....	1 ks.
Návod na použitie.....	1 ks.
Servisná knižka.....	1 ks.

Výrobca má právo vykonávať zmeny designu, súpravy ako aj zmenu technických parametrov počas zdokonaľovania svojej produkcie bez predbežného oznámenia takových zmien.

SVK

Zloženie modelu (schéma A1, str. 3)

- | | |
|--|---|
| 1. Sklenená nádoba so stupnicou úrovné vody (vodoznak) | 5. Rukoväť |
| 2. Filter proti vápenatým usadeninám | 6. Zapínacie/vypínacie tlačidlo (I/O) |
| 3. Uzáver veka | 7. Podstavec s možnosťou uloženia kábla |
| 4. Tlačidlo na otváranie veka prístroja | 8. Napájací kábel |

I. PRED PRVÝM ZAPNUTÍM

Opatrne vytiahnite výrobok a jeho súčiastky z krabice. Odstráňte všetky baliace materiály a reklamné nálepky. Z telesa prístroja sa nesmie odstraňovať nálepka, na ktorej je uvedené výrobné číslo a varovné štítky.

 V každom prípade nechajte výstražné nálepky, informatívne nálepky (v prípade, ak také sú) a tabuľku so sériovým číslom na telese!

Po prepravení alebo uschovaní prístroja pri nízkych teplotách nechajte ho stáť pri čistej teplote v priebehu minimálne 2 hodiny pred prvým zapnutím.

Pretrite teleso prístroja vlhkou tkaninou, potom ho pretrite dosucha. Pri prvom použití môže vzniknúť cudzí zápach, čo nie je dôsledkom poruchy prístroja.



Pred tým, ak začnete používať kanvicu, výrobca odporúča niekoľkokrát prevariť v nej čistú vodu, aby sa odstránili všetky cudzie zápachy, a taktiež pre dezinfekciu prístroja.

II. POUŽITIE PRÍSTROJA

1. Rýchlovarnú kanvicu umiestnite na pevný a rovný povrch v horizontálnej polohe takým spôsobom, aby vychádzajúca horúca para nepoškodila tapety, ozdobné nátery, elektronické prístroje a iné predmety alebo materiály, ktoré by mohla poškodiť zvýšená vlhkosť a teplota.
2. Odmotajte elektrickú šnúru na potrebnú dĺžku. Zvyšnú časť elektrickej šnúry vložte do priehlbiny, ktorá je v spodnej časti podstavca. V prípade potreby použite predlžovačku s potrebným prikonom (nie menej ako 2,5 kW).
3. Zložte čajník z podstavca. Stlačte tlačidlo na otváranie čajníka.
4. Nalejte do kanvice studenú vodu. Úroveň vody v kanvici by mala byť medzi označeniami MIN a MAX, ktoré sú poznačené na sklenenej nádobe (vodoznak). V prípade ak úroveň vody v kanvici je vyššia ako maximálnu označenie, môže dôjsť k vystriekaniu vriacej vody. V prípade nedostatku vody v kanvici prístroj sa môže predčasne vypnúť.



POZOR! Prístroj sa používa len na ohrievanie a varenie vody.

5. Zatvorte veko kanvice. Umiestnite kanvicu na podstavec. Rýchlovarná kanvica sa zapne len v prípade, kým bude správne umiestnená na podstavci.
6. Ubezpečte sa, že kanvica je vypnutá (tlačidlo I/O na rukoväti prístroja je v polohe 0).
7. Zapojte prístroj do elektrickej siete.
8. Stlačte tlačidlo I/O na rukoväti prístroja. Rozsvieti sa modré podsvietenie kanvice, rýchlovarná kanvica sa zapne.
9. Keď voda dôjde do varu, rýchlovarná kanvica sa automaticky vypne. Podsvietenie zhasne.
10. Stlačením tlačidla I/O a jeho prevedením do polohy 0 si môžete proces varenia vody prerušiť.



POZOR! V prípade ak ste počas procesu ohrievania vody zdvihli kanvicu z podstavca bez predbežného vypnutia, podsvietenie zhasne, tlačidlo I/O však zostane v polohe zapnuté (I). Keď znovu vrátite kanvicu na podstavec, proces ohrievania vody bude pokračovať. Pred tým, ak zdvihnete kanvicu z podstavca, vždy ju vypnite premiestnením tlačidla I/O do polohy "Vypnuté" (0).

11. Po ukončení používania odpojte prístroj zo zásuvky elektrického napájania.

Bezpečnostný systém

- Rýchlovarná kanvica je vybavená systémom automatického vypnutia po uvarení vody.
- V prípade ak v rýchlovarnej kanvici chýba voda resp. pri nedostatku vody spustí sa automatický systém ochrany proti prehriatiu, ktorý vypne rýchlovarnú kanvicu. Počkajte, kým prístroj vychladne, potom si môžete používať prístroj ďalej.

III. ČISTENIE A ÚDRŽBA PRÍSTROJA



POZOR! Pred čistením rýchlovarnej kanvice odpojte ju od elektrickej siete, vylejte vodu a nechajte prístroj, aby úplne vychladol.

Pravidelne čistite teleso rýchlovarnej kanvice a podstavec vlhkou tkaninou. Pred tým, ak začnete prístroj používať, dôkladne vysušte kanvicu a podstavec.



ZAKAZUJE SA ponárať podstavec rýchlovarnej kanvice do vody alebo nechávať ho umývať pod tečúcou vodou!

Pri čistení nepoužívajte abrazívne čistiace prostriedky a špongie s abrazívnym povrchom, ako aj rozpúšťadlá (benzín, aceton apod.).

Chemické zloženie použitej vody môže spôsobiť to, že sa počas použitia na ohrievacom telese a vnútorných stenách prístroja môžu vzniknúť usadeniny a kotolný kameň. Pre ich odstránenie použijte špeciálne nebrusné čistiace prostriedky a prostriedky na odstránenie kotolného kameňa z kuchynských spotrebičov.

1. Pred čistením rýchlovarnej kanvice nechajte ju úplne vychladnúť.
2. Postupujte podľa pokynov na balení čistiaceho prostriedku.
3. Po ukončení čistenia vylejte roztok a dôkladne vymyte rýchlovarnú kanvicu studenou vodou.
4. Pretrite kanvicu vlhkou tkaninou, aby sa odstránili všetky zvyšky roztoku a usadenín.



POZOR! Pred opätovným používaním kanvice ubezpečte sa, že elektrické kontakty sú úplne suché!

Pred uložením a opätovným použitím prístroj očistite a utrite všetky časti zariadenia dosucha. Prístroj skladujte na suchom a vetranom mieste, chráňte ho pred zdrojmi tepla a priamym slnečným žiarením.

Počas prepravy a skladovania je zakázané vystavovať prístroj mechanickému namáhaniu, ktoré by mohlo viesť k poškodeniu zariadenia a / alebo porušeniu celistvosti obalu.

Obal od prístroja je potrebné chrániť pred vodou a inými kvapalinami.

IV. PRED OBRÁTENÍM SA NA SERVISNÉ CENTRUM

Porucha	Prípadné príčiny	Odstránenie chyby
Kanvica sa nezapína (modré podsvietenie nesvieti)	V elektrickej sieti chýba napájanie, nie je elektrický prúd	Pripojte kanvicu ku správne fungujúcej zásuvke
Kanvica sa predčasne vypína	Na ohrievacom telese sa vytvorili vápenaté usadeniny	Očistite ohrievacie teleso od vápenatých usadenín (viď. "Čistenie a údržba prístroja")
Kanvica sa vypína po niekoľkých sekundách	V kanvici nie je voda, spustil sa ochranný režim proti prehriatiu	Odpojte prístroj od elektrickej siete a nechajte ho vychladnúť. Pri ďalšom použití naplnite kanvicu vodou nad značku MIN (0,5 l)

i Ak sa problém nepodarilo vyriešiť, obráťte sa na autorizované servisné stredisko.

V. ZÁRUKA

Na tento výrobok sa poskytuje záruka na dobu 2 roky od dátumu jeho nákupu. V priebehu záručnej doby výrobca prostredníctvom opráv, výmeny súčiastok resp. celého zariadenia sa zaväzuje odstrániť všetky chyby pri jeho výrobe, ktoré sú dôsledkom nedostatočnej kvality materiálov resp. montáže. Záruka je platná len v tom prípade, ak dátum nákupu je potvrdený pečiatkou z obchodu a podpisom predavača na originálnom záručnom liste. Táto záruka sa uznáva len v tom prípade, ak bol výrobok používaný v súlade s návodom na použitie, nebol opravovaný, rozberaný resp. poškodený v dôsledku nesprávneho používania, a taktiež ak je uschovaná kompletná dokumentácia výrobku. Táto

záruka sa nevzťahuje na prirodzené opotrebovanie výrobku a jeho pomocných súčiastok (filtre, lampičky, keramické a teflonové úpravy, gumové tesnenie atď.).

Doba použitia zariadenia a záručná doba sa vypočíta odo dňa jeho nákupu, resp. o dátumu jeho výroby (v prípade ak sa tento dátum nedá stanoviť).

Dátum výroby zariadenia si môžete nájsť v sériovom čísle, ktorý je umiestnený na identifikačnej etikete na kostre výrobku. Sériové číslo sa skladá z 13-č dymbolov. 6. a 7. symboly znamenajú mesiac, 8. symbol znamená rok výroby zariadenia.

Výrobcom stanovená doba použitia tohto zariadenia je 3 rokov odo dňa jeho nákupu. Tento termín platí za podmienok, ak sa toto zariadenie používalo presne v súlade s týmto návodom na použitie a technickými požiadavkami.

Ekologický neškodlivá recyklácia (recyklácia elektrického spotrebiča)



Likvidácia obalu, manuálu, ako aj samotného zariadenia musí byť vykonaná v súlade s miestnymi programami recyklácie. Prejavte záujem o ochranu životného prostredia: nevyhadzujte takéto prístroje do bežného komunálneho odpadu.

Opotrebované (staré) prístroje nemôžu byť vyhodnené spolu s ostatnými bežnými smetami. Musia byť recyklované zvlášť. Majitelia opotrebovaných zariadení musia odniesť prístroje do špeciálnych zberných alebo ich odovzdať zodpovedajúcim organizáciám. Takouto činnosťou podporujete program na recykláciu cenných surovín a taktiež chránite ovzdušie od škodlivých látok.

Tento spotrebič v súlade s európskou smernicou 2012/19/EÚ, ktorá sa riadi likvidáciou elektrických a elektronických zariadení.

Táto smernica definuje základné požiadavky na likvidáciu a recykláciu odpadov z elektrických a elektronických zariadení, ktoré platia v celej Európskej únii.



Než začnete tento výrobek používat, přečtěte si pozorně tento návod k použití a uschovejte ho, abyste měli tento manuál v případě potřeby k dispozici. Správné použití přístroje značně prodlužuje jeho životnost.

Bezpečnostní opatření a pokyny v tomto návodu nepokrývají všechny možné situace, které mohou nastat během provozu zařízení. Při používání tohoto přístroje se musí uživatel řídit zdravým rozumem, být opatrný a pozorný.

BEZPEČNOSTNÍ POKYNY

- Výrobce neodpovídá za škody způsobené porušením bezpečnostních opatření a nesprávným použitím výrobku.
- Tento přístroj je elektrickým zařízením pro použití v domácnosti. Přístroj lze použít v bytech, rodinných či venkovských domech (resp. na chatě), hotelových pokojích, obytných místnostech prodejen, kanceláří a za jiných podobných podmínek mimo průmyslové použití. Průmyslové či jakékoliv použití s jiným účelem zařízení se pokládá za porušení pokynů příslušného použití výrobku. V tomto případě výrobce neodpovídá za možné následky a škody.
- Před zapnutím zařízení do elektrické sítě zkontrolujte, zda se shoduje napětí elektrické sítě s jmenovitým napájecím napětím zařízení (viz. technické charakteristiky resp. výrobní štítek výrobku).

- Použijte prodlužovačku, která odpovídá příkonu spotřebiče. Neshoda parametrů může způsobit zkrat resp. vznícení kabelu.
 - Vždy připojte přístroje pouze k zásuvkám, majícím uzemňovací kontakt s ochranným uzemňovacím vedením – je to závazný požadavek elektrické bezpečnosti. Při použití prodlužovačky taky dbejte na to, aby měla uzemnění.
 - Vždy odpojte přístroj z elektrické zásuvky okamžitě po skončení jeho použití a taky během čištění anebo přemístění. Vytahujte elektrickou šňůru suchými rukama, přitom přidržujte ji za zástrčku, nikoliv za šňůru.
- STOP** *POZOR! Během provozu se přístroj zahřívá! Buďte opatrní! Nedotýkejte se tělesa přístroje během jeho fungování. Nenaklánejte se nad přístrojem při otevření víka, aby nedošlo k opaření.*
- Přístroj používejte pouze k účelům pro něž je určen. Použití přístroje pro jiné účely, než jsou uvedeny v této příručce, je porušením pravidel použití.

- Používat rychlovarnou konvici lze pouze s podstavcem, který je její součástí.
- Nepřetahujte elektrickou šňůru přes dveřní otvory nebo v blízkosti zdrojů tepla. Dbejte o to, aby se elektrická šňůra nepřekrcovala, nelámala, nepřehýbala, nedotýkala se ostrých předmětů, rohů a okrajů nábytku.

STOP *PAMATUJTE SI: náhodné poškození napájecího kabelu může způsobit poruchy, které neodpovídají záručním podmínkám, rovněž taky úraz elektrickým proudem. Poškozený napájecí kabel vyžaduje okamžitou výměnu v servisním centru!*

- Přístroj s pracovní nádobou neumísťujte na měkkém povrchu, přičemž by tento povrch měl být teplovzdorný. Nezakrývejte přístroj během provozu: to může způsobit poruchu a poškození přístroje.
- Zakazuje se používání přístroje v otevřeném prostoru: proniknutí vlhkosti do kontaktní skupiny nebo zásah cizích předmětů dovnitř tělesa může způsobit vážné poruchy zařízení.

- Před čištěním přístroje přesvědčte se, že je odpojen od elektrické sítě a úplně vychladl. Pečlivě postupujte podle pokynů na čištění.

STOP *ZAKAZUJE SE ponořovat těleso přístroje do vody!*

- Přístroj může být používán dětmi ve věku od 8 let a také lidmi s fyzickými, smyslovými, duševními odchylkami nebo nedostatečnými zkušenostmi a znalostmi tehdy, jestli je nad nimi dozor a byly-li proškoleny se zaměřením na bezpečné používání tohoto přístroje a v případě, mají-li představu o potenciálním nebezpečí, spojeném s používáním přístroje. Děti si nesmí hrát s přístrojem. Skladujte přístroj v místě nedostupném pro děti mladší 8 let. Čištění a obsluhu přístroje nemusí provádět děti bez dozoru dospělých.
- Nenechávejte obalový materiál (balící folie, polystyrén apod.) tohoto výrobku v dosahu dětí. Může pro ně být nebezpečný! Nebezpečí udušení! Ušchovávejte obaly mimo dosah dětí.

- Zakazuje se samostatně provádět opravy zařízení resp. měnit jeho konstrukci. Všechny servisní a opravářské práce musí vykonávat autorizované servisní středisko. Neprofesionálně vykonaná práce může způsobit poruchu zařízení a taky úrazy a poškození majetku.

STOP

POZOR! Zakazuje sa používať zariadenie s akoukoľvek poruchou.

Technické charakteristiky

Model.....	RK-G176-E
Výkon.....	1850-2200 W
Napětí.....	220-240 V, 50/60 Hz
Elektrická bezpečnost.....	třída I
Objem.....	1,7 l
Materiál tělesa.....	žáruvzdorné sklo, nerezavá ocel
Filtr proti vápenatým usazeninám.....	je k dispozici
Automatické vypnutí po uvaření vody.....	ano
Automatické vypnutí při nedostatku vody.....	ano
Kotoučové topné těleso.....	je k dispozici
Vnitřní podsvícení nádoby.....	je k dispozici
Otáčení na podstavci.....	360°
Úložný prostor pro napájecí kabel.....	je k dispozici
Délka napájecího kabelu.....	0,75 m
Celkové rozměry.....	211 × 160 × 250 mm
Váha netto.....	1,1 kg ± 3%

Kompletace

Rychlovarná konvice.....	1 ks.
Podstavec.....	1 ks.
Návod k použití.....	1 ks.
Servisní knížka.....	1 ks.

Výrobce má právo provádět změny designu, kompletace a rovněž i změnu technických parametrů během dokončení své produkce bez předběžného oznámení takových změn.

Složení modelu (schéma A1, str. 3)

- | | |
|---|-------------------------------------|
| 1. Skleněná nádoba se šálou úrovně vody | 5. Rukojeť |
| 2. Filtr proti vápenatým usazeninám | 6. Zapínací/vypínací tlačítko (I/O) |
| 3. Uzamykatelné víko | 7. Podstavec s výřezem pro kabel |
| 4. Tlačítko na otevření víka | 8. Napájecí kabel |

I. PŘED PRVNÍM ZAPNUTÍM

Opatrně vyndejte výrobek a jeho součástky z krabice. Odstraňte všechny balící materiály a reklamní samolepky. Nesmí se odstraňovat z tělesa přístroje nálepka, na které je uvedeno sériové (výrobní) číslo, a varovné štítky.

 *Nesmí se odstraňovat z tělesa přístroje varovné štítky, informační nálepky (resp. samolepky ukazatele – pokud jsou) a nálepka, na které je uvedeno sériové (výrobní) číslo!*

Po přepravě či uschování přístroje při nízkých teplotách nechte ho stát při pokojové teplotě po době minimálně 2 hodiny před prvním zapnutím.

Otřete těleso přístroje vlhkou tkaninou, poté utřete ho nasucho. Při prvním použití je možný vznik cizího zápachu, co není důsledkem poruchy přístroje.



Než začnete konvici používat, výrobce doporučuje několikrát převařit v ní čistou vodu, aby byly odstraněny cizí zápachy, a pro dezinfekci přístroje.

II. POUŽITÍ PŘÍSTROJE

- Rychlovarnou konvici umístěte na pevný a rovný povrch v horizontální poloze takovým způsobem, aby vycházející horká pára nepoškodila tapety, dekorativní nátery, elektronické přístroje a jiné předměty nebo materiály, které by mohla poškodit zvýšená vlhkost a teplota.
- Rozmotejte přírodní šňůru do potřebné délky. Nepotřebnou část uložte do úložného prohloubení dole v podstavci. Podle potřeby použijte prodlužovačku s vhodným příkonem (ne méně než 2,5 kW).
- Odstraňte čajovou konvici z podstavce. Stiskněte tlačítko pro otevření.
- Nalejte do konvice studenou vodu. Úroveň vody v konvici by měla být mezi značkami MIN a MAX, které jsou vyznačeny na skleněné nádobě (vodoznaku). Pokud je varná konvice přeplněna, může dojít k vystříknutí vroucí vody. Pokud je v konvici nedostatek vody, může se přístroj předčasně vypnout.
-  *POZOR! Přístroj slouží pouze na ohřátí a vaření vody.*
- Zavřete víko konvice. Umístěte konvici na podstavec. Rychlovarná konvice se spustí jen v případě, pokud byla správně umístěna na podstavec.
- Přesvědčte se, že je konvice vypnuta (tlačítko I/O na rukojeti přístroje je v poloze 0).
- Zapojte přístroj do elektrické sítě.
- Stiskněte tlačítko I/O na rukojeti přístroje. Rozsvítí se modré podsvícení konvice, rychlovarná konvice se zapne.
- Jakmile se voda uvaří, dojde k automatickému vypnutí rychlovarné konvice. Podsvícení zhasne.
- Přerušit proces vaření vody si můžete stisknutím tlačítka I/O a jeho převedením do polohy 0.



POZOR! Pokud během procesu nahřátí vody došlo k sejmutí konvice z podstavce, aniž byla vypnuta, pak podsvícení zhasne, tlačítko I/O však zůstane v poloze zapnuto (I). Postaviteli pak zase konvici na podstavec, proces nahřívání vody bude pokračovat. Před sejmutím konvice z podstavce vždy ji vypněte uvedením tlačítka I/O do polohy "Vypnuto" (0).

11. Po ukončení používání, odpojte přístroj od zásuvky elektrického napájení.

Bezpečnostní systém

- Rychlovarná konvice je vybavena systémem automatického vypnutí po uvaření vody.
- Pokud v rychlovarné konvici chybí voda resp. při nedostatku vody spustí se automatický systém ochrany proti přehřátí, který vypne rychlovarnou konvici. Vyčkejte, až přístroj vychladne, pak si můžete používat přístroj dále.

III. ČIŠTĚNÍ A ÚDRŽBA PŘÍSTROJE



POZOR! Před čištěním rychlovarné konvice odpojte ji od elektrické sítě, vylejte vodu a nechte přístroj, aby úplně vychladl.



Zakazuje se ponořovat podstavec rychlovarné konvice do vody nebo nechávat ho umývat pod tekoucí vodou! Zakazuje se použití při čištění drsných houbiček a houbiček s abrazivním povrchem, také nepoužívejte chemické nebo jiné žíravé látky, které by mohly přijít do kontaktu s potravinami.

Chemické složení použité vody může způsobit, že se během použití na topném tělese a vnitřních stěnách přístroje mohou vytvořit usazeniny a vodní kámen. Pro jejich odstranění použijte speciální nebrusné čisticí prostředky a prostředky na odstranění vodního kamene z kuchyňských spotřebičů.

- Před čištěním rychlovarné konvice nechte ji úplně vychladnout.
- Postupujte podle návodu na balení čisticího prostředku.
- Po ukončení čištění vylejte roztok a důkladně vymyjte rychlovarnou konvici studenou vodou.
- Otřete konvice vlhkým hadříkem, aby se odstranily veškeré zbytky roztoku a usazenin.



POZOR! Než budete zase používat konvici, přesvědčte se, že jsou elektrické kontakty úplně suché!

Před uložením a opětovným použitím přístroje očistěte a vyčistěte všechny části zařízení dosucha. Přístroj skladujte na suchém a větraném místě, chráňte ho před zdroji tepla a přímým slunečním zářením.

Během přepravy a skladování je zakázáno vystavovat přístroj mechanickému namáhání, které by mohlo vést k poškození zařízení a / nebo porušení celistvosti obalu.

Obal od přístroje je třeba chránit před vodou a jinými kapalinami.

IV. NEŽ SE OBRÁTÍTE NA SERVISNÍ STŘEDISKO

Porucha	Možné příčiny	Odstranění chyby
Konvice se nezapíná (modré podsvícení nesvítí)	V elektrické síti chybí napájení, není elektrický proud	Zapněte konvici do fungující zásuvky
Konvice se předčasně vypíná	Na topném tělese se vytvořily vápenaté usazeniny	Očistěte topné těleso od vápenatých usazenin (viz. "Čištění a údržba přístroje")
Konvice se vypíná po několika vteřinách	V konvici není voda, spustila se ochrana proti přehřátí	Odpojte přístroj z elektrické sítě a nechte ho vychladnout. Při dalším použití naplňte konvici vodou nad značku MIN (0,5 l)

i Pokud se problém nepodaří vyřešit, obraťte se na autorizované servisní středisko.

V. ZÁRUČNÍ ZÁVÁZKY

Na tento výrobek je stanovena záruční doba 2 roky od data prodeje spotřebiteli. V průběhu záruční doby se výrobce prostřednictvím opravy, výměny součástek resp. celého zařízení zavazuje odstranit všechny chyby, které jsou důsledkem nedostatečné kvality materiálů či montáže. Záruka je platná pouze v případě, pokud je datum nákupu potvrzen razítkem prodejny/obchodu a podpisem prodáváče na originálním záručním listu. Tato záruka se uznává pouze v tom případě, bylo-li použito přístroje v souladu s návodem k použití, přístroj nebyl opravován, rozebrán resp. poškozen v důsledku nesprávného zacházení,

a taky je-li uschována kompletní dokumentace a všechny součásti výrobku. Tato záruka se nevztahuje na přirozené opotřebení výrobku a jeho spotřební materiály (filtry, lampičky, nepřilnavé povrchy, těsnící kroužky apod.).

Doba použití zařízení a termín platnosti záručních závazků na toto zařízení počínají běžet dnem jeho prodeje resp. od data výroby zařízení (v případě, když se nedá stanovit přesné datum prodeje).

Datum výroby můžete najít v sériovém (výrobním) čísle, které je označeno na identifikačním nálepkě na kostře výrobku. Sériové (výrobní) číslo se skládá z 13 znaků. 6. a 7. znaky označují měsíc, 8. – rok výroby zařízení.

Doba použití zařízení, stanovená výrobcem, je 3 let od datumu jeho nákupu s podmínkou, že se zařízení používalo přísně v souladu s těmito pokyny a schválenými technickými požadavky.

Ekologicky čisté upotřebení (likvidace elektrického a elektronického zařízení).



Likvidaci obalu, návodu k použití a také samotného přístroje je nutné provádět v souladu s místním programem na zpracování druhotných odpadů. Projevte zájem o ochranu životního prostředí: nevyhazujte takové předměty spolu s běžným bytovým odpadem.

■ Použité (staré) přístroje se nemají vyhazovat s běžným domácím odpadem, musí se likvidovat odděleně. Majitelé starého zařízení jsou povinni je přinést do specializovaných sběrných míst, nebo odevzdat v příslušné organizaci. Pomáháte tím programům na zpracování druhotných odpadů a ochraně od zamořujících látek.

Tento přístroj je označen v souladu s Evropskou direktivou 2012/19/EU, regulující likvidaci elektrického a elektronického zařízení.

Daná direktiva vymezuje základní požadavky na zpracování a likvidaci odpadů od elektrických a elektronických přístrojů, platné na celém území Evropské unie.



Przed użyciem danego wyrobu, uważnie przeczytaj instrukcję obsługi i zachowaj ją jako poradnik. Prawidłowe użytkowanie urządzenia znacznie przedłuży okres jego działania.

Środki bezpieczeństwa i właściwego użytkowania w instrukcji obsługi nie zawierają opisu wszystkich sytuacji, które mogą wystąpić podczas użytkowania urządzenia. Podczas korzystania z urządzenia użytkownik powinien zachować ostrożność.

ŚRODKI BEZPIECZEŃSTWA

- Producent nie ponosi odpowiedzialności za uszkodzenia, wynikię wskutek nie przestrzegania wymogów bezpieczeństwa i zasad eksploatacji wyrobu.
- Dane urządzenie elektryczne jest przeznaczone do użycia w warunkach domowych i może być używane w mieszkaniach, domach podmiejskich, pokojach hotelowych, pomieszczeniach socjalnych sklepów, biur lub w innych podobnych warunkach eksploatacji nieprzemysłowej. Przemysłowe lub jakiegokolwiek inne niezgodne z przeznaczeniem wykorzystanie urządzenia będzie uważane za naruszenie warunków należytego użytkowania wyrobu. W takim przypadku producent nie ponosi odpowiedzialności za możliwe następstwa.
- Przed podłączeniem urządzenia do sieci elektrycznej sprawdź, czy jej napięcie jest zgodne z napięciem

znamionowym zasilania urządzenia (zob. charakterystyki techniczne lub tabliczkę fabryczną wyrobu).

- Używaj przedłużacza, którego charakterystyki są odpowiednie do mocy, pobieranej przez urządzenie. Niezgodność tych parametrów może doprowadzić do zwarcia lub zapalania się przewodu.
- Podłączaj urządzenie tylko do gniazd, mających uziemienie, – jest to obowiązkowe wymaganie bezpieczeństwa elektrycznego. Jeżeli korzystasz z przedłużacza, upewnij się, że on także posiada uziemienie.
- Wyłączaj urządzenie z gniazda po użyciu, a także podczas jego czyszczenia lub przemieszczenia. Przewód elektryczny wyjmuj suchymi rękami, trzymając go za wtyczkę, a nie za przewód.

STOP

UWAGA! Podczas pracy urządzenie nagrzewa się! Zachowaj ostrożność! Nie dotykaj rękami korpusu urządzenia podczas jego działania. Aby uniknąć oparzeń gorącą parą nie nachylaj się nad urządzeniem podczas otwierania pokrywy.

POL

- Używaj urządzenia wyłącznie zgodnie z przeznaczeniem. Użycie urządzenia w celach, innych od przytoczonych w niniejszej instrukcji, stanowi naruszenie zasad eksploatacji.
 - Dozwolone jest używanie czajnika wyłącznie z podstawką, wchodzącą w skład zestawu.
 - Nie przeciągaj przewodu elektrycznego przez otwory drzwiowe lub w pobliżu źródeł ciepła. Zwróć uwagę na to, aby przewód elektryczny nie był poskręcany oraz nie miał zgięć, nie miał kontaktu z przedmiotami ostrymi, narożnikami i krawędziami mebli.
- STOP** *PAMIĘTAJ: przypadkowe uszkodzenie przewodu zasilania elektrycznego może doprowadzić do usterek, które nie są objęte warunkami gwarancji, a także do porażenia prądem elektrycznym. Uszkodzony przewód elektryczny wymaga pilnej wymiany w centrum serwisowym.*
- Nie stawiaj urządzenia z naczyniem roboczym na miękkiej i nie odpornej na działanie ciepła powierzchni, nie przykrywaj go podczas pracy: to może

doprowadzić do naruszenia działania i do uszkodzenia urządzenia.

- Zabronione jest użytkowanie urządzenia na otwartym powietrzu: dostanie się wilgoci do przewodu przyłączeniowego lub przedmiotów obcych do wnętrza korpusu urządzenia może doprowadzić do jego poważnych uszkodzeń.
 - Przed czyszczeniem urządzenia, upewnij się, że jest ono odłączone od sieci elektrycznej i całkowicie wystygło. Ściśle przestrzegaj instrukcji odnośnie czyszczenia urządzenia.
- STOP** *ZABRONIONE jest zanurzanie korpusu urządzenia w wodzie!*
- Dzieci w wieku 8 lat i więcej oraz osoby z ograniczonymi zdolnościami fizycznymi, sensorycznymi lub umysłowymi lub nieposiadające wiedzy lub doświadczenia, pod warunkiem, że będą one nadzorowane i/lub zostaną poinstruowane na temat korzystania z tego urządzenia w sposób bezpieczny oraz mają świadomość potencjalnych zagrożeń, wynikających

z jego użytkowania. Dzieci powinny znajdować się pod nadzorem, aby nie dopuścić do zabawy z urządzeniem. Urządzenie oraz kabel zasilający przechowuj w miejscu niedostępnym dla dzieci poniżej 8 lat. Czyszczenie i obsługa urządzenia nie powinny być przeprowadzane przez dzieci bez nadzoru osób dorosłych.

- Materiały pakunkowe (pianka, styropian itd.) mogą być niebezpieczne dla dzieci. Istnieje ryzyko uduszenia! Przechowuj je w miejscu niedostępnym dla dzieci.
- Zabroniona jest samodzielna naprawa urządzenia lub wprowadzanie zmian w jego budowie. Naprawę urządzenia powinien przeprowadzać wyłącznie specjalista autoryzowanego centrum serwisowego. Niefachowo wykonana naprawa może doprowadzić do zepsucia urządzenia, obrażeń i uszkodzenia mienia.

STOP

UWAGA! Zabronione jest używanie urządzenia przy jakimkolwiek wadliwym działaniu.

Charakterystyki techniczne

Model.....	RK-G176-E
Moc.....	1850-2200 W
Napięcie.....	220-240 V, 50/60 Hz
Zabezpieczenie przed porażeniem prądem elektrycznym.....	klasa I
Pojemność.....	1,7 l
Materiał korpusu.....	szkło żaroodporne, stal nierdzewna
Filtr zabezpieczający przed osadzeniem się kamienia.....	jest
Wyłączenie automatyczne po zagotowaniu.....	jest
Wyłączenie automatyczne w przypadku braku wody.....	jest
Tarczowy element grzewczy.....	jest
Wewnętrzne podświetlenie dzbanka.....	jest
Obrót na podstawie.....	360°
Schówek do przechowywania przewodu elektrycznego.....	jest
Długość przewodu elektrycznego.....	0,75 m
Wymiary gabarytowe.....	211 × 160 × 250 mm
Waga netto.....	1,1 kg ± 3%

Zestaw

Czajnik elektryczny.....	1 szt.
Podstawa do czajnika.....	1 szt.
Instrukcja obsługi.....	1 szt.
Książeczka serwisowa.....	1 szt.

Producent zastrzega sobie prawo do wniesienia zmian w designie i zestawie wyrobu, a także do zmiany jego charakterystyk technicznych w procesie doskonalenia swojej produkcji bez dodatkowego powiadomienia o tych zmianach.

Budowa Modelu (schemat A1, str. 3)

1. Szklany korpus z wyskalowaną podziałką poziomu wody
2. Filtr zabezpieczający przed osadzeniem się kamienia
3. Pokrywa
4. Przycisk otwierania pokrywy
5. Uchwyt
6. Przycisk włączenia/wyłączenia (I/O)
7. Podstawa z wgłębieniem na przewód elektryczny
8. Przewód zasilający

POL

I. PRZED ROZPOCZĘCIEM UŻYTKOWANIA

Ostrożnie rozpakuj urządzenie, usuń wszystkie materiały opakunkowe i naklejki reklamowe. Obowiązkowo zachowaj na miejscu naklejkę z numerem seryjnym naklejkę ostrzegawczą.

 **Obowiązkowo pozostaw na miejscu naklejki ostrzegawcze, naklejki-wskazówki (jeżeli są naklejone) i tabliczkę z numerem seryjnym wyrobu na korpusie!**

Po transportowaniu lub przechowywaniu urządzenia przy niskiej temperaturze należy pozostawić je przy temperaturze pokojowej na co najmniej 2 godziny przed włączeniem

Wytrzyj korpus urządzenia wilgotną szmatką, a następnie wytrzyj do sucha. Pojawienie się niepożądanego zapachu przy pierwszym użyciu nie świadczy o niesprawności urządzenia.

 *Przed rozpoczęciem użytkowania producent zaleca kilkakrotne zagotowanie wody w czajniku w celu usunięcia ewentualnych zapachów postronnych i dezynfekcji urządzenia.*

II. UŻYTKOWANIE URZĄDZENIA

1. Postaw czajnik z podstawką na twardej, równej, suchej, poziomej powierzchni. Postaw czajnik w takim miejscu, aby w czasie gotowania para nie trafiała na tapety, powłoki dekoracyjne i inne przedmioty, które mogą być uszkodzone pod wpływem podwyższonej wilgotności i temperatury.
2. Rozwiń przewód elektryczny na potrzebną długość. Zbędną część utóż we wgłębieniu od dołu podstawki. W razie potrzeby użyj przedłużacza odpowiedniej mocy (nie mniej niż 2,5 kW).
3. Zdejmij czajnik z podstawki. Naciśnij przycisk otwierania.
4. Nalej do czajnika zimnej wody. Poziom wody w czajniku powinien być między kreskami MIN i MAX, naniesionymi na ściankach szklanej dzbanka. Jeżeli czajnik zostanie napełniony powyżej maksymalnej kreski, to podczas gotowania możliwe jest rozbrzyziwanie wrzątku. Jeżeli wody jest zbyt mało, urządzenie może wyłączyć się przedwcześnie.

 **UWAGA!** Urządzenie przeznaczone jest wyłącznie do nagrzewania i gotowania wody.

5. Zamknij pokrywkę czajnika. Postaw czajnik na podstawie. Urządzenie będzie pracować tylko w tym przypadku, gdy jest ono prawidłowo postawione.
6. Upewnij się, że czajnik jest wyłączony (przycisk I/O na uchwyty urządzenia znajduje się w położeniu 0).
7. Podłącz urządzenie do sieci elektrycznej.
8. Naciśnij przycisk I/O, znajdujący się na uchwyty urządzenia. Zapali się niebieskie podświetlenie kolby, czajnik włączy się.

9. Po zagotowaniu się wody czajnik wyłączy się automatycznie. Podświetlenie zgaśnie.
10. Aby przerwać proces, nagrzewania wody naciśnij przycisk I/O i ustaw go w położeniu 0.

 **UWAGA!** Jeżeli podczas nagrzewania czajnik został zdjęty z podstawki bez wyłączenia, podświetlenie zgaśnie, ale przycisk I/O zostanie w położeniu włączonym (I). Jeżeli następnie postawisz czajnik na podstawce, proces nagrzewania będzie kontynuowany. Zdejmując czajnik z podstawki, zawsze wyłączaj go, ustawiając przycisk I/O w położeniu "Wyłączone" (0).

11. Po zakończeniu pracy odłącz urządzenie od sieci elektrycznej.

Systemy zabezpieczenia

- Czajnik wyposażony jest w układ wyłączenia automatycznego po zagotowaniu się wody.
- W przypadku braku wody w czajniku lub jej niewystarczającej ilości zadziała automatyczne zabezpieczenie przed przegrzaniem.

III. OBSŁUGA URZĄDZENIA

 **Uwaga!** Przed czyszczeniem czajnika lub podstawki odłącz czajnik od sieci elektrycznej, zlej wodę i poczekaj, aż urządzenie całkowicie wystygnie.

Co pewien czas oczyszczaj korpus czajnika i podstawkę miękką wilgotną szmatką. Przed rozpoczęciem użytkowania całkowicie wysusz czajnik i podstawkę.

 **STOP** Zabronione jest umieszczanie podstawki czajnika pod wodą bieżącą lub zanurzanie jej w wodzie.

Nie można używać środków chemicznych mogących spowodować uszkodzenie urządzenia oraz środków wchodzących w reakcje chemiczne z produktami spożywczymi.

W procesie użytkowania, w zależności od składu używanej wody, na elemencie grzewczym i ściankach wewnętrznych urządzenia może powstać osad i kamień. Do ich usunięcia używaj specjalnych nieściernych środków do oczyszczenia i usunięcia kamienia ze sprzętu kuchennego.

1. Przed czyszczeniem czajnika odczekaj, aż całkowicie wystygnie.
2. Kieruj się instrukcją na opakowaniu środka do czyszczenia.
3. Po oczyszczeniu wylej roztwór i dokładnie przemyj czajnik zimną wodą.
4. Przetrzyj czajnik wilgotną szmatką, aby usunąć wszystkie ślady roztworu i kamienia.

 **UWAGA!** Przed ponownym użyciem czajnika upewnij, że styki elektryczne są absolutnie suche!

Przed przechowywaniem i ponownym użyciem urządzenia należy wyczyścić i wysuszyć wszystkie części urządzenia. Urządzenie należy przechowywać w suchym miejscu z dala od źródeł ciepła i bezpośredniego oddziaływania promieni słonecznych. Na opakowanie urządzenia nie powinna kapać woda i inne substancje ciekłe. Transport produktu powinien odbywać się zgodnie z zaleceniami umieszczonymi na opakowaniu.

IV. PRZED ZWRÓCENIEM SIĘ DO PUNKTU SERWISOWEGO

Usterka	Możliwa przyczyna	Sposób usunięcia
Czajnik nie włącza się (niebieskie podświetlenie nie świeci się)	Brak zasilania elektrycznego	Podłącz czajnik do sprawnego gniazdka
Czajnik przedwcześnie wyłącza się	Powstał kamień na elemencie grzewczym	Oczyść element grzewczy z kamienia (zob. rozdział "Obsługa urządzenia")
Czajnik wyłącza się po kilku sekundach	W czajniku nie ma wody, zadziałało zabezpieczenie przed przegrzaniem	Odłącz urządzenie od źródła zasilania i odczekaj, aż wystygnie. Podczas późniejszego użytkowania napełnij czajnik wodą powyżej kreski MIN (0,5 l)

i Jeśli usterki w pracy aplikacji nie zostaną usunięte, należy zwrócić się do autoryzowanego centrum serwisowego.

V. ZOBOWIĄZANIA GWARANCYJNE

Na dany wyrób udzielono gwarancji na okres 2 lat od momentu jego nabycia. W ciągu okresu gwarancyjnego producent zobowiązuje się do usunięcia poprzez naprawę, wymianę części lub wymianę całego wyrobu wszelkich wad fabrycznych, wynikłych z powodu niewystarczającej jakości materiałów lub montażu. Gwarancja nabiera mocy tylko w przypadku, jeżeli data zakupu jest potwierdzona stemplem sklepu i podpisem sprzedawcy na oryginalnym talonie gwarancyjnym. Niniejsza gwarancja będzie uznana tylko w przypadku, jeżeli wyrób był używany zgodnie z instrukcją eksploatacji, nie był napra-

wiany, rozbiierany i nie był uszkodzony w wyniku nieprawidłowego obchodzenia się z nim, a także zestaw wyrobu jest zachowany w komplecie. Dana gwarancja nie obejmuje naturalnego zużycia wyrobu i materiałów zużywanych (filtry, lampki, powłoki antyadhezyjne, uszczelniacze itd.).

Okres eksploatacji wyrobu i czas trwania zobowiązań gwarancyjnych liczony jest od dnia sprzedaży lub od daty produkcji wyrobu (w przypadku, gdy określenie daty sprzedaży jest niemożliwe).

Datę produkcji urządzenia można znaleźć w numerze seryjnym, podanym na naklejce identyfikacyjnej na korpusie wyrobu. Numer seryjny składa się z 13 znaków. 6 i 7 znak oznacza miesiąc, 8 – rok produkcji urządzenia.

Ustalony przez producenta okres działania dla danego urządzenia – 3 lata od daty nabycia. Dany termin jest ważny pod warunkiem, że eksploatacja wyrobu odbywa zgodnie z niniejszą instrukcją i wymaganiami technicznymi.

Ekologicznie nieszkodliwa utylizacja (utylizacja sprzętu elektrycznego i elektronicznego)



Po zakończeniu okresu użytkowania opakowanie, instrukcję użytkowania, a także samo urządzenie należy oddać do punktu zbiórki i recyklingu urządzeń elektrycznych i elektronicznych. Nie należy wyrzucać tego typu wyrobów wraz ze zwykłymi odpadami z gospodarstwa domowego.

Używanych (starych) urządzeń nie należy wyrzucać z pozostałymi odpadami bytowymi, należy je utylizować oddzielnie. Posiadacze starych urządzeń powinni dostarczyć je do specjalnych punktów odbiorczych lub zdać we właściwych organizacjach. W ten sposób wspomóc Państwo program przetwarzania cennych surowców oraz przyczynić się do oczyszczenia środowiska z substancji zanieczyszczających.

Dane urządzenie oznaczone jest zgodnie z Dyrektywą Europejską 2012/19/EU, regulującą utylizację sprzętu elektrycznego i elektronicznego.

Dyrektywa ta określa podstawowe wymagania odnośnie utylizacji i przeróbki odpadów ze sprzętu elektrycznego i elektronicznego, obowiązujące na całym terytorium Unii Europejskiej.



Прежде чем использовать данное изделие, внимательно прочитайте руководство по эксплуатации и сохраните его в качестве справочника. Правильное использование прибора значительно продлит срок его службы.

Меры безопасности и инструкции, содержащиеся в данном руководстве, не охватывают все возможные ситуации, которые могут возникнуть в процессе эксплуатации прибора. При работе с устройством пользователь должен руководствоваться здравым смыслом, быть осторожным и внимательным.

МЕРЫ БЕЗОПАСНОСТИ

- Производитель не несет ответственности за повреждения, вызванные несоблюдением техники безопасности и правил эксплуатации изделия.
- Данный электроприбор предназначен для использования в бытовых условиях и может применяться в квартирах, загородных домах, гостиничных номерах, бытовых помещениях магазинов, офисов или в других подобных условиях непромышленной эксплуатации. Промышленное или любое другое нецелевое использование устройства будет считаться нарушением условий надлежащей эксплуатации изделия. В этом случае производитель не несет ответственности за возможные последствия.
- Перед подключением устройства к электросети проверьте, совпадает ли ее напряжение с номиналь-

ным напряжением питания прибора (см. технические характеристики или заводскую табличку изделия).

- Используйте удлинитель, рассчитанный на потребляемую мощность прибора: несоответствие параметров может привести к короткому замыканию или возгоранию кабеля.
- Подключайте прибор только к розеткам, имеющим заземление, – это обязательное требование электробезопасности. Используя удлинитель, убедитесь, что он также имеет заземление.
- Выключайте прибор из розетки после использования, а также во время его очистки или перемещения. Извлекайте электрошнур сухими руками, удерживая его за штепсель, а не за провод.

STOP

ВНИМАНИЕ! Во время работы прибор нагревается! Будьте осторожны! Не касайтесь руками корпуса прибора во время его работы. Во избежание ожога горячим паром не наклоняйтесь над устройством при открывании крышки.

- Используйте прибор только по назначению. Использование прибора в целях, отличающихся от указанных в данном руководстве, является нарушением правил эксплуатации.
- Разрешается использовать чайник только с подставкой, входящей в комплект прибора.
- Не протягивайте шнур электропитания в дверных проемах или вблизи источников тепла. Следите за тем, чтобы электрошнур не перекручивался и не перегибался, не соприкасался с острыми предметами, углами и кромками мебели.
- Не устанавливайте прибор с рабочей емкостью на мягкую и нетермостойкую поверхность, не накрывайте его во время работы: это может привести к нарушению работы и поломке устройства.
- Запрещена эксплуатация прибора на открытом воздухе: попадание влаги в контактную группу или посторонних предметов внутрь корпуса устройства может привести к его серьезным повреждениям.
- Перед очисткой прибора убедитесь, что он отключен от электросети и полностью остыл. Строго следуйте инструкциям по очистке прибора.

STOP

ПОМНИТЕ: случайное повреждение кабеля электропитания может привести к неполадкам, которые не соответствуют условиям гарантии, а также к поражению электротоком. При повреждении шнура питания замену, во избежание опасности, должен производить изготовитель, сервисная служба или аналогичный квалифицированный персонал.

STOP

ЗАПРЕЩАЕТСЯ погружать корпус прибора в воду!

- Детям в возрасте 8 лет и старше, а также лицам с ограниченными физическими, сенсорными или умственными способностями или с недостатком опыта или знаний, можно пользоваться прибором только под присмотром и/или в том случае, если они были проинструктированы относительно без-

RUS

опасного использования прибора и осознают опасности, связанные с его использованием. Дети не должны играть с прибором. Держите прибор и его сетевой шнур в месте недоступном для детей младше 8 лет. Очистка и обслуживание устройства не должны производиться детьми без присмотра взрослых.

- Упаковочный материал (пленка, пенопласт и т. д.) может быть опасен для детей. Опасность удушья! Храните его в недоступном для детей месте.
- Запрещены самостоятельный ремонт прибора или внесение изменений в его конструкцию. Ремонт прибора должен производиться исключительно специалистом авторизованного сервис-центра. непрофессионально выполненная работа может привести к поломке прибора, травмам и повреждению имущества.

STOP

ВНИМАНИЕ! *Запрещено использование прибора при любых неисправностях.*

Технические характеристики

Модель.....	RK-G176-E
Мощность.....	1850-2200 Вт
Напряжение.....	220-240 В, 50/60 Гц
Защита от поражения электротоком.....	класс I
Объем.....	1,7 л
Материал корпуса.....	жаропрочное стекло, нержавеющая сталь
Фильтр от накипи.....	есть
Автоотключение при закипании.....	есть
Автоотключение при отсутствии воды.....	есть
Дисковый нагревательный элемент.....	есть
Внутренняя подсветка колбы.....	есть
Вращение на подставке.....	360°
Отсек для хранения электрошнура.....	есть
Длина электрошнура.....	0,75 м
Габаритные размеры.....	211 × 160 × 250 мм
Вес нетто.....	1,1 кг ± 3%

Комплектация

Электрический чайник.....	1 шт.
Подставка для чайника.....	1 шт.
Руководство по эксплуатации.....	1 шт.
Сервисная книжка.....	1 шт.

Производитель имеет право на внесение изменений в дизайн, комплектацию, а также в технические характеристики изделия в ходе совершенствования своей продукции без дополнительного уведомления об этих изменениях.

Устройство модели (схема А1, стр. 3)

1. Стекланный корпус с градуированной шкалой уровня воды
2. Фильтр от накипи
3. Крышка
4. Кнопка открывания крышки
5. Ручка
6. Переключатель (I/O)
7. Подставка с углублением для хранения электрошнура
8. Шнур электропитания

I. ПЕРЕД НАЧАЛОМ ИСПОЛЬЗОВАНИЯ

Осторожно достаньте изделие и его комплектующие из коробки. Удалите все упаковочные материалы и рекламные наклейки.

 **Обязательно сохраните на месте предупреждающие наклейки, наклейки-указатели (при наличии) и табличку с серийным номером изделия на его корпусе!**

После транспортировки или хранения при низких температурах необходимо выдержать прибор при комнатной температуре не менее 2 часов перед включением.

Полностью размотайте шнур электропитания. Протрите корпус изделия влажной тканью и дайте ему просохнуть. Убедитесь, что в контактной группе чайника и на его подставке не осталось влаги.

 *Производитель рекомендует перед началом использования несколько раз вскипятить воду в чайнике для удаления возможных посторонних запахов и дезинфекции прибора.*

II. ЭКСПЛУАТАЦИЯ ПРИБОРА

1. Установите чайник с подставкой на твердую ровную сухую горизонтальную поверхность. При установке следите за тем, чтобы выходящий при кипении пар не попадал на обои, декоративные покрытия, электронные приборы и другие предметы, которые могут пострадать от повышенной влажности и температуры.
2. Размотайте электрошнур на нужную длину. Лишнюю часть уложите в углубление внизу подставки. При необходимости используйте удлинитель подходящей мощности (не менее 2,5 кВт).
3. Снимите чайник с подставки. Нажмите кнопку открывания крышки.
4. Налейте в чайник холодную воду. Уровень воды в чайнике должен быть между отметками MIN и MAX, нанесенными на стенки стеклянной колбы. Если наполнить чайник водой выше максимальной отметки, то при закипании возможно разбрызгивание кипятка. Если воды слишком мало, прибор может отключиться преждевременно.

 **ВНИМАНИЕ!** Прибор предназначен только для нагревания и кипячения воды.

5. Закройте крышку чайника. Установите чайник на подставку. Прибор будет работать только в том случае, если он установлен правильно.
6. Убедитесь, что чайник выключен (переключатель I/O на ручке прибора находится в положении 0).

7. Подключите прибор к электросети.
8. Нажмите переключатель I/O, расположенный на ручке прибора. Загорится голубая подсветка колбы, чайник включится.
9. После закипания воды чайник выключится автоматически. Подсветка погаснет.
10. Для прерывания процесса нагрева воды нажмите переключатель I/O и переведите его в положение 0.

 **ВНИМАНИЕ!** Если в процессе нагрева вы сняли чайник с подставки, но выключили его, подсветка воды прекратится, но переключатель I/O останется во включенном положении (I). Если затем вы поместите чайник на подставку, процесс нагрева воды продолжится. Снимая чайник с подставки, всегда отключайте его, переводя переключатель I/O в положение «выключено» (0).

11. По окончании работы отключите прибор от электросети.

Системы безопасности

- Чайник оснащен системой автоматического отключения после закипания воды.
- При отсутствии воды в чайнике или недостаточном ее количестве сработает автоматическая защита от перегрева и отключит питание чайника. Подождите, пока прибор остынет, после этого он будет готов к работе.

III. УХОД ЗА ПРИБОРОМ

 **ВНИМАНИЕ!** Перед очисткой чайника или подставки отключите чайник от электросети, слейте воду и дайте прибору полностью остыть.

Периодически очищайте корпус чайника и подставку влажной мягкой тканью. Перед началом эксплуатации полностью просушите чайник и подставку.

 **STOP** Запрещается помещать подставку чайника под струю воды или погружать ее в воду!

ЗАПРЕЩАЕТСЯ использовать при очистке прибора грубых салфеток или губок с абразивным покрытием, а также любые химически агрессивные или другие вещества, не рекомендованные для применения с предметами, контактирующими с пищей.

В процессе эксплуатации в зависимости от состава используемой воды на нагревательном элементе и внутренних стенках прибора возможно образование налета и накипи. Для их удаления используйте специальные неабразивные вещества для очистки и удаления накипи с кухонной техники.

1. Перед очисткой чайника дайте ему полностью остыть.
2. Следуйте инструкции на упаковке чистящего средства.

3. После очистки вылейте раствор и тщательно промойте чайник холодной водой.
4. Протрите чайник влажной тканью для удаления всех следов раствора и накипи.

⚠ ВНИМАНИЕ! Перед повторным использованием чайника убедитесь, что электрические контакты совершенно сухие!

Хранение и транспортировка

Перед хранением и повторной эксплуатацией очистите и полностью просушите все части прибора. Храните прибор в сухом вентилируемом месте вдали от нагревательных приборов и попадания прямых солнечных лучей.

При транспортировке и хранении запрещается подвергать прибор механическим воздействиям, которые могут привести к повреждению прибора и/или нарушению целостности упаковки.

Необходимо беречь упаковку прибора от попадания воды и других жидкостей.

IV. ПЕРЕД ОБРАЩЕНИЕМ В СЕРВИС-ЦЕНТР

Неисправность	Возможная причина	Способ устранения
Прибор не включается (подсветка не горит)	Отсутствие электропитания	Подключите прибор к исправной электророзетке
Прибор преждевременно отключается	Образовалась накипь на нагревательном элементе	Очистите нагревательный элемент от накипи (см. раздел «Уход за прибором»)
Прибор выключается через несколько секунд	В приборе нет воды, сработала защита от перегрева	Отключите прибор от электросети и дайте ему остыть. При дальнейшей эксплуатации наполняйте чайник водой выше отметки MIN (0,5 л)

i В случае если неисправность устранить не удалось, обратитесь в авторизованный сервисный центр.

V. ГАРАНТИЙНЫЕ ОБЯЗАТЕЛЬСТВА

На данное изделие предоставляется гарантия сроком на 2 года с момента приобретения. В течение гарантийного периода изготовитель обязуется устранить путем ремонта, замены деталей или замены всего изделия любые заводские дефекты, вызван-

ные недостаточным качеством материалов или сборки. Гарантия вступает в силу только в том случае, если дата покупки подтверждена печатью магазина и подписью продавца на оригинальном гарантийном талоне. Настоящая гарантия признается лишь в том случае, если изделие применяется в соответствии с руководством по эксплуатации, не ремонтировалось, не разбиралось и не было повреждено в результате неправильного обращения с ним, а также сохранена полная комплектность изделия. Данная гарантия не распространяется на естественный износ изделия и расходные материалы (фильтры, лампочки, антипригарные покрытия, уплотнители и т.д.).

Срок службы изделия и срок действия гарантийных обязательств на него исчисляются со дня продажи или с даты изготовления изделия (в случае, если дату продажи определить невозможно).

Дату изготовления прибора можно найти в серийном номере, расположенном на идентификационной наклейке на корпусе изделия. Серийный номер состоит из 13 знаков. 6-й и 7-й знаки обозначают месяц, 8-й – год выпуска устройства.

Установленный производителем срок службы прибора составляет 3 года со дня его приобретения при условии, что эксплуатация изделия производится в соответствии с данным руководством и применимыми техническими стандартами.

Экологически безредная утилизация (утилизация электрического и электронного оборудования)



Утилизацию упаковки, руководства пользователя, а также самого прибора необходимо производить в соответствии с местной программой по переработке отходов. Проявите заботу об окружающей среде: не выбрасывайте такие изделия вместе с обычным бытовым мусором.

Использованные (старые) приборы не должны выбрасываться с остальным бытовым мусором, они должны утилизироваться отдельно. Владельцы старого оборудования обязаны принести приборы в специальные пункты приема или сдать в соответствующие организации. Тем самым вы помогаете программе по переработке ценного сырья, а также очистке загрязняющих веществ.

Данный прибор помечен в соответствии с Европейской директивой 2012/19/EU, регулирующей утилизацию электрического и электронного оборудования.

Данная директива определяет основные требования к утилизации и переработке отходов от электрических и электронных приборов, действующие на всей территории Европейского Союза.



Πριν ξεκινήσετε να χρησιμοποιείτε τη συσκευή, διαβάστε με προσοχή τις οδηγίες χρήσης και φυλάξτε τις για την επόμενη χρήση. Η σωστή εκμετάλλευση της συσκευής θα εξασφαλίσει μεγαλύτερη διάρκεια λειτουργίας της.

Τα μέτρα ασφαλείας και οι οδηγίες που συμπεριέχονται σ' αυτό το εγχειρίδιο δεν καλύπτουν όλες τις πιθανές περιπτώσεις που μπορεί να προκύψουν κατά την χρήση και τη λειτουργία της συσκευής. Κατά την χρήση της συσκευής ο χρήστης πρέπει να εφαρμόσει κοινή λογική, και να είναι προσεκτικός και επιφυλακτικός.

ΜΕΤΡΑ ΑΣΦΑΛΕΙΑΣ

- Ο παραγωγός δεν ευθύνεται για ενδεχόμενες ζημιές που προκαλέθηκαν από μη τήρηση μέτρων ασφαλείας και κανονισμών χρήσης της συσκευής.
- Η παρούσα ηλεκτρική συσκευή προορίζεται για χρήση σε σπίτια, διαμερίσματα, εξοχικά, δωμάτια ξενοδοχείων, βοηθητικούς χώρους καταστημάτων, γραφεία ή υπό άλλους όρους μη βιομηχανικής παραγωγής. Βιομηχανική ή οποιαδήποτε άλλη μη προβλεπόμενη χρήση της συσκευής θα θεωρείται παράβαση δέουσας χρήσης της συσκευής. Σ' αυτήν την περίπτωση ο παραγωγός δεν φέρει ευθύνη για πιθανές συνέπειες.

- Πριν από τη σύνδεση της συσκευής με το ηλεκτρικό ρεύμα ελέγξτε αν συμπίπτει η τάση του με την προδιαγραφόμενη τάση της συσκευής (βλ. τεχνικά χαρακτηριστικά ή τον πίνακα εργοστασίου στη συσκευή).
- Χρησιμοποιείτε καλώδιο επέκτασης που αντιστοιχεί στην καταναλούμενη ισχύ της συσκευής, η μη αντιστοιχία της ισχύος του καλωδίου μπορεί να συνεισφέρει βραχυκύκλωμα ή ανάφλεξη του καλωδίου.
- Η σύνδεση της συσκευής πρέπει να πραγματοποιείται μόνο μέσω των πρίζων που έχουν γείωση – είναι απαραίτητος όρος για ασφάλεια. Χρησιμοποιώντας καλώδιο επέκτασης βεβαιωθείτε ότι επίσης έχει γείωση.
- Να βγάζετε τη συσκευή από τη πρίζα μετά από τη χρήση και κατά τον καθαρισμό ή την μεταφορά της. Αποσυνδέοντας τη συσκευή από το ρεύμα, να το κάνετε με στεγνά χέρια, κρατήστε το ρευματολήπτη και μην τραβάτε το καλώδιο.

STOP ΠΡΟΣΟΧΗ! Κατά η λειτουργία της η συσκευή γίνεται ζεστή! Να προσέχετε! Μην αγγίζετε με τα χέρια το περίβλημα της συσκευής κατά τη λειτουργία της. Για αποφυγή εγκαυμάτων με ζεστό ατμό μην σκύβετε πάνω από τη συσκευή όταν ανοίγετε το καπάκι.

- Χρησιμοποιήστε τη συσκευή μόνο για τους σκοπούς για τους οποίους αυτή προορίζεται. Η χρήση της συσκευής με τους σκοπούς άλλους από τις περιγραφόμενους στις οδηγίες, αποτελεί παραβίαση όρων εκμετάλλευσης.
- Επιτρέπεται να χρησιμοποιείτε το βραστήρα μόνο με τη βάση που είναι στο σετ της συσκευής.
- Μην βάζετε το καλώδιο ρεύματος σε ανοίγματα πορτών ή κοντά στα σώματα θέρμανσης. Παρατηρήστε να μην στρέφει και να μην λυγίζει, μην αγγίζει αιχμηρά αντικείμενα, γωνίες και άκρες επίπλων.

STOP ΝΑ ΘΥΜΑΣΤΕ: τυχόν βλάβη καλωδίου ρεύματος μπορεί να συνεισφέρει βλάβες που

δεν επιίπτουν στους όρους εγγύησης, όπως επίσης στην ηλεκτροπληξία. Το χαλασμένο καλώδιο πρέπει επείγοντος να αλλάξει στο κέντρο εξυπηρέτησης.

- Μην τοποθετείτε τη συσκευή με το δοχείο σε μαλακή και μη θερμοανθεκτική επιφάνεια, μην την σκεπάζετε κατά τη λειτουργία: αυτό μπορεί να συνεισφέρει ανωμαλίες στη λειτουργία της και βλάβη της συσκευής.
- Απαγορεύεται η χρήση της συσκευής στο υπαίθριο. Αν πέσει υγρασία στις επαφές της συσκευής ή ξένα αντικείμενα στο σώμα της συσκευής, μπορεί να συνεισφέρει σοβαρές ζημιές.
- Πριν καθαρίσετε τη συσκευή, βεβαιωθείτε ότι είναι αποσυνδεδεμένη από το ρεύμα και έχει κρυώσει. Ακολουθήστε αυστηρά τις οδηγίες καθαρισμού της συσκευής.

STOP ΑΠΑΓΟΡΕΥΕΤΑΙ να βουτάτε το σώμα της συσκευής στο νερό!

- Αυτή η συσκευή δεν προορίζεται για χρήση από άτομα (συμπεριλαμβανομένων των παιδιών ηλικίας 8 ετών και άνω) που έχουν σωματική, νευρολογική ή νοητική αναπηρία ή με έλλειψη εμπειρίας και γνώσης, εκτός όταν αυτά τα άτομα επιτηρούνται ή λαμβάνουν οδηγίες σχετικά με τη χρήση της συσκευής και έχουν επίγνωση των κινδύνων που συνδέονται με τη χρήση της. Τα παιδιά δεν πρέπει να παίζουν με τη συσκευή. Κρατήστε τη συσκευή και το καλώδιο τροφοδοσίας μακριά από παιδιά ηλικίας κάτω των 8 ετών. Καθαρισμός και συντήρηση της συσκευής δεν πρέπει να ασκούνται από τα παιδιά χωρίς την επίβλεψη ενηλίκου.
- Υλικά συσκευασίας (μεμβράνη, πολυστυρένιο κλπ.) μπορεί να είναι επικίνδυνα για τα παιδιά. Κίνδυνος ασφυξίας! Φυλάξτε τα υλικά συσκευασίας σε μη προσβάσιμο για τα παιδιά χώρο.
- Απαγορεύεται επιδιόρθωση της συσκευής εκτός των ειδικών κέντρων, όπως επίσης αλλαγές της κατασκευής της. Η επιδιόρθωση της συσκευής πρέπει να τελειάει εξαιρετικά από τους ειδικούς διαπιστευμένου κέντρου εξυπηρέτησης. Η μη επαγγελματική εργασία μπορεί να συνεισφέρει βλάβη της συσκευής, τραυματισμό και ζημιές στην περιουσία.

STOP

ΠΡΟΣΟΧΗ! Απαγορεύετε η χρήση της συσκευής σε περίπτωση όταν υπάρχει οποιαδήποτε βλάβη.

Τεχνικά χαρακτηριστικά

Μοντέλο	RK-G176-E
Ισχύς.....	1850-2200 W
Τάση	220-240 V, 50/60 Hz
Ηλεκτρική ασφάλεια.....	κλάση I
Χωρητικότητα.....	1,7 λ
Υλικό περιβλήματος.....	πυρίμαχο γυαλί, ανωξείδωτο ατσάλι
Φίλτρο κατά των αλατών.....	υπάρχει
Αυτόματη διακοπή βρασμού.....	υπάρχει
Αυτόματη απενεργοποίηση χωρίς νερό.....	υπάρχει
Θερμαντικό στοιχείο - δίσκο.....	υπάρχει

GRE

Εσωτερικός φωτισμός δοχείου	υπάρχει
Περιστερεφόμενη βάση	360°
Χώρος αποθήκευσης καλωδίου.....	υπάρχει
Μήκος καλωδίου.....	0,75 μ
Μεγέθη.....	211 × 160 × 250 mm
Βάρος καθαρό	1,1 χλγρ ± 3%

Σύνολο

Ηλεκτρικός βραστήρας	1 τεμ.	Οδηγίες χρήσης	1 τεμ.
Βάση βραστήρα	1 τεμ.	Φυλάδιο εγγύησης.....	1 τεμ.

Ο παραγωγός έχει δικαίωμα να κάνει αλλαγές στο ντιζάιν, σύνολο και στα τεχνικά χαρακτηριστικά του προϊόντος κατά τη διάρκεια βελτίωσης των προϊόντων του χωρίς επιπρόσθετη ειδοποίηση γι' αυτές τις αλλαγές.

Δομή του μοντέλου (σχήμα Α.1, σ. 3)

- | | |
|---|---------------------------------------|
| 1. Γυάλινο σώμα με κλίμακα επιπέδου νερού | 5. Λαβίδα |
| 2. Φίλτρο κατά των αλατών | 6. Πλήκτρο σύνδεσης/αποσύνδεσης (I/O) |
| 3. Καπάκι | 7. Βάση με εσοχή για το καλώδιο |
| 4. Πλήκτρο ανοίγματος καπακιού | 8. Καλώδιο ρεύματος |

I. ΠΡΙΝ ΑΠΟ ΤΗ ΧΡΗΣΗ

Βγάλετε τη συσκευή από το κουτί, αφαιρέστε όλα τα υλικά συσκευασίας και διαφημιστικά αυτοκόλλητα. Οπωσδήποτε φυλάξτε στη θέση της την πινακίδα με αριθμό σειράς και προειδοποίηση.

 **Να διατηρηθούν οπωσδήποτε οι προειδοποιητικές ετικέτες, αυτοκόλλητες -δείκτες (εάν υπάρχουν) και την ετικέτα με σειρά με αριθμό του προϊόντος στο κορμί της!** Μετά από τη μεταφορά ή αποθήκευση της συσκευής σε χαμηλές θερμοκρασίες πρέπει να αφήσετε τη συσκευή σε θερμοκρασία δωματίου τουλάχιστον για 2 ώρες πριν από τη χρήση.

Σκουπίστε το σώμα της συσκευής με ένα βρεγμένο πανί και αφήστε το να στεγνώσει. Εμφάνιση ξένης μυρωδιάς κατά την πρώτη χρήση δεν αποτελεί ένδειξη ελαττώματος της συσκευής.

 Ο παραγωγός συμβουλεύει πριν από τη χρήση μερικές φορές να βράσετε νερό στο βραστήρα για αφαίρεση τυχόν ξένων μυρωδιών και για απομύλωση της συσκευής.

II. ΧΡΗΣΗ ΤΗΣ ΣΥΣΚΕΥΗΣ

1. Τοποθετήστε το βραστήρα με βάση σε σκληρή ίσια ξηρή οριζόντια επιφάνεια. Κατά την τοποθέτηση φροντίστε να μην βγαίνει ο ατμός σε ταπεταρίες, διακοσμητικά υλικά, ηλεκτρονικές συσκευές και άλλα αντικείμενα που μπορούν να χαλάσουν από υψηλή υγρασία και θερμοκρασία.
 2. Ξετυλίξτε το ηλεκτρικό καλώδιο σε μήκος που χρειάζεστε. Βάλτε το μέρος του καλωδίου που περισσεύει στο βάθος κάτω στη βάση. Εάν χρειαστεί, χρησιμοποιήστε καλώδιο επέκτασης με απαραίτητη ισχύ (όχι λιγότερα από 2,5 kW).
 3. Βγάλετε βραστήρα από τη βάση. Πατήστε το πλήκτρο ανοίγματος.
 4. Βάλτε στο βραστήρα κρύο νερό. Επίπεδο του νερού στο βραστήρα πρέπει να είναι μεταξύ των σημείων MIN η MAX, που είναι στους τοίχους του γυάλινου δοχείου. Εάν θα γεμίσετε το βραστήρα με νερό πάνω από το μέγιστο σημείο, κατά το βράσιμο το νερό μπορεί να ξεχύσει. Εάν το νερό είναι πολύ λίγο, η συσκευή μπορεί να απενεργοποιηθεί πρόωρα.
-  **ΠΡΟΣΟΧΗ!** Η συσκευή προορίζεται μόνο για ζέσταμα και βράσιμο νερού.
5. Κλείστε το καπάκι του βραστήρα. Τοποθετήστε το βραστήρα στη βάση. Η συσκευή θα λειτουργεί μόνο σε περίπτωση όταν είναι τοποθετημένη σωστά.
 6. Βεβαιωθείτε ότι ο βραστήρας είναι αποσυνδεδεμένος (πλήκτρο I/O στη λαβή της συσκευής βρίσκεται στη θέση 0).
 7. Συνδέστε τη συσκευή στο ρεύμα.
 8. Πατήστε το πλήκτρο I/O που βρίσκεται στη λαβίδα της συσκευής. Θα ανάψει γαλάζιος φωτισμός δοχείου, ο βραστήρας θα λειτουργήσει.
 9. Αφού βράσει τι νερό, ο βραστήρας θα απενεργοποιηθεί αυτόματα. Ο φωτισμός θα σβήσει.
 10. Για διακοπή διαδικασίας ζεστάματος νερού πατήστε το πλήκτρο I/O σε κατάσταση 0.

 **ΠΡΟΣΟΧΗ!** Αν κατά το ζέσταμα νερού έχετε βγάλει το βραστήρα από τη βάση χωρίς να το κλείσετε, ο φωτισμός νερού θα σβήσει αλλά το πλήκτρο I/O θα μείνει σε κατάσταση λειτουργίας (I). Όταν θα τοποθετήσετε το βραστήρα στη βάση, το ζέσταμα νερού θα συνεχίσει. Πάιρνοντας το βραστήρα από τη βάση, πάντα να αποσυνδέετε, πατώντας το πλήκτρο I/O σε κατάσταση "Κλειστό" (0).

11. Μετά από τη χρήση αποσυνδέστε τη συσκευή από το ρεύμα.

Προστασία από λειτουργία χωρίς νερό

- Ο βραστήρας είναι εξοπλισμένος με σύστημα αυτόματης απενεργοποίησης όταν βράσει νερό.

- Σε περίπτωση έλλειψης νερού στο βραστήρα ή εάν η ποσότητά του δεν είναι επαρκής, θα ενεργοποιηθεί η αυτόματη προστασία από την υπερθέρμανση.

III. ΚΑΘΑΡΙΣΜΟΣ ΤΗΣ ΣΥΣΚΕΥΗΣ

STOP ΠΡΟΣΟΧΗ! Πριν από το καθαρισμό του βραστήρα ή της βάσης απουσιάζετε το βραστήρα από το ρεύμα, βγάλτε νερό και αφήστε τη συσκευή να κρυώσει.

Καθαρίστε τακτικά το σώμα του βραστήρα και τη βάση με ένα βρεγμένο μαλακό πανί. Πριν από τη χρήση στεγνώστε καλά το βραστήρα και τη βάση.

STOP Απαγορεύεται να βάζετε τη βάση του βραστήρα κάτω από τη βρύση ή να τη βουτάτε στο νερό!

ΠΟΤΕ μην χρησιμοποιείτε υγρά καθαρισμού που δεν προβλέπονται για συσκευές κουζίνας. ΠΟΤΕ μην επιχειρήσετε να πλύνετε τη συσκευή ή το καλώδιο τροφοδοσίας ρίχνοντας πάνω τους ή βουτώντας σε νερό.

Κατά τη χρήση ανάλογα με τη σύνθεση νερού που χρησιμοποιείτε, στο θερμαντικό στοιχείο και στους εσωτερικούς τοίχους μπορούν να παρατηρούνται άλατα. Για αφαίρεση των αλατών χρησιμοποιήστε ειδικά μη αποξειστικά μέσα καθαρισμού και αφαίρεση αλάτων από συσκευής κουζίνας.

1. Πριν από το καθαρισμό του βραστήρα σφίξτε το να κρυώσει.
2. Ακολουθήστε τις οδηγίες στη συσκευασία του απορρυπαντικού.
3. Μετά από καθαρισμό βγάλτε το υγρό και καθαρίστε το βραστήρα καλά με κρύο νερό.
4. Σκουπίστε το βραστήρα με βρεγμένο πανί για να αφαιρέσετε το υπόλοιπο όλων των σημάδιων του υγρού και των αλατών

! ΠΡΟΣΟΧΗ! Πριν από την επόμενη χρήση του βραστήρα βεβαιωθείτε ότι οι ηλεκτρικές επαφές είναι στεγνές!

Πριν από τη συντήρηση και την επόμενη χρήση καθαρίστε και στεγνώστε όλα τα εξανθήματα της συσκευής. Αποθηκεύστε τη συσκευή σε ξηρό, αεριζόμενο χώρο, μακριά από τη θερμότητα και το άμεσο ηλιακό φως.

Κατά τη μεταφορά και την αποθήκευση απαγορεύεται να εκθέτετε τη συσκευή σε μηχανική καταπόνηση, που μπορεί να οδηγήσει σε βλάβη της συσκευής ή / παραβίαση της ακεραιότητας της συσκευασίας.

Είναι αναγκαίο να προστατεύετε τη συσκευασία της συσκευής από το νερό και άλλα υγρά.

IV. ΠΡΙΝ ΑΠΕΥΘΥΝΘΕΙΤΕ ΣΤΟ ΚΕΝΤΡΟ ΕΞΥΠΗΡΕΤΗΣΗΣ

Πρόβλημα	Πιθανή αιτία	Τρόπος επίλυσης
Ο βραστήρας δεν λειτουργεί (φωτισμός δεν ανάβει)	Δεν υπάρχει ρεύμα	Συνδέστε το βραστήρα με πρίζα που λειτουργεί
Ο βραστήρα απενεργοποιείται πρόωρα	Στο θερμαντικό στοιχείο συγκεντρώθηκαν άλατα	Καθαρίστε το θερμαντικό στοιχείο από άλατα (βλ. κεφάλαιο "Καθαρισμός της συσκευής")
Ο βραστήρας απενεργοποιείται σε μερικά δευτερόλεπτα	Δεν υπάρχει νερό στο βραστήρα. Λειτουργήσει προστασία από υπερθέρμανση	Απουσιάζετε τη συσκευή από το ρεύμα και αφήστε τη να κρυώσει. Κατά την επόμενη χρήση να γεμίσετε το βραστήρα με νερό πάνω από το σημείο MIN (0,5 λ)

i Αν Το Πρόβλημα Επιμένει, Επικοινωνήστε Με Ένα Εξουσιοδοτημένο Κέντρο Επισκευών.

V. ΕΓΓΥΗΣΗ

Αυτό το προϊόν έχει εγγύηση για περίοδο 2 ετών από την ημερομηνία αγοράς. Κατά τη διάρκεια της περιόδου εγγύησης, ο κατασκευαστής υποχρεούται να αλλάξει, με την επισκευή, την αντικατάσταση των εξαρτημάτων ή αντικατάσταση ολικού του προϊόντος, οποιαδήποτε κατασκευαστικά ελαττώματα του προϊόντος που προκλούνται από την κακή ποιότητα των υλικών και της κατασκευής. Η εγγύηση ισχύει μόνο στην περίπτωση η ημερομηνία αγοράς επιβεβαιώνεται με τη σφραγίδα του καταστήματος και την υπογραφή του πωλητή στην πρωτότυπη κάρτα εγγύησης. Η εγγύηση αναγνωρίζεται μόνο όταν το προϊόν χρησιμοποιείται σύμφωνα με τις οδηγίες χρήσης, δεν επισκευάστηκε, δεν απουσιάζει λογιστική με τις καταστράφηκε λόγω εσφαλμένης χρήσης, καθώς και υπάρχει το πλήρες κομπλέ του προϊόντος. Αυτή η εγγύηση δεν καλύπτει φυσιολογική φθορά του προϊόντος και ανταλλακτικών (φίλτρα, λαμπτήρες, αντικοληκτική επίστρωση, στεγανωτικά υλικά, κλπ.).

Η διάρκεια ζωής του προϊόντος και της εγγύησης υπολογίζονται από την ημερομηνία της πώλησης ή την ημερομηνία κατασκευής του προϊόντος (σε περίπτωση που δεν μπορεί να καθοριστεί η ημερομηνία της πώλησης).

GRE

Ημερομηνία κατασκευής της συσκευής μπορεί να βρεθεί στο σειριακό αριθμό, που βρίσκεται στην ετικέτα αναγνώρισης που κολλάται στο κορμί του προϊόντος. Ο σειριακός αριθμός αποτελείται από 13 ψηφία. 6ος και 7ος χαρακτήρες δηλώνουν το μήνα, 8ος το έτος της παραγωγής του προϊόντος.

Καθορισμένη από τον κατασκευαστή η διάρκεια ζωής της συσκευής είναι 3 έτη από την ημερομηνία αγοράς. Ο όρος αυτός ισχύει υπό την προϋπόθεση ότι η λειτουργία του εν λόγω προϊόντος εκτελείται αυστηρά σύμφωνα με τις παρούσες οδηγίες χρήσης και ισχύοντα τεχνικά πρότυπα.

Οικολογικά ακίνδυνη ανακύκλωση (ανακύκλωση ηλεκτρικού και ηλεκτρονικού εξοπλισμού)



Την συσκευασία, τις οδηγίες χρήσης καθώς και την ίδια τη συσκευή πρέπει να τα απορρίψετε σύμφωνα με το τοπικό πρόγραμμα ανακύκλωσης. Φροντίστε το περιβάλλον: μην πετάτε τέτοια προϊόντα μαζί με τα οικιακά απορρίμματα.

Χρησιμοποιημένες (παλαιές) συσκευές δεν πρέπει να πετάγονται στα σκουπίδια, πρέπει να ανακυκλώνονται χωριστά. Ιδιοκτήτες παλιού εξοπλισμού υποχρεούνται να φέρουν τις συσκευές σε ειδικά σημεία συγκέντρωσης ή σε ανάλογους οργανισμούς. Μ' αυτό υποστηρίζετε προγράμματα ανακύκλωσης πολύτιμων πρώτων υλών και στον καθαρισμό από μολυσματικούς παράγοντες. Αυτή η συσκευή είναι ετικεταρισμένη σύμφωνα με την Ευρωπαϊκή Οδηγία 2012/19/ΕΕ – σχετικά με τις χρησιμοποιημένες ηλεκτρικές και ηλεκτρονικές συσκευές (απόβλητα ηλεκτρικού και ηλεκτρονικού εξοπλισμού – ΑΗΗΕ).

Η κατευθυντήρια οδηγία που εφαρμόζετε σε όλη τη ΕΕ καθορίζει το πλαίσιο για την επιστροφή και ανακύκλωση των χρησιμοποιημένων συσκευών.



Cihazı kullanmaya başlamadan önce, kullanma kılavuzunu dikkatli okuyunuz ve danışma kitabı olarak saklayınız. Cihazın doğru bir şekilde kullanılması, ömrünü uzatır.

GÜVENLİK TEDBİRLERİ

- Üretici, güvenlik tekniği ve cihazın kullanım kurallarının ihlalden kaynaklanan hasara uğranmasında hiç bir sorumluluk kabul etmez.
- İşbu elektrikli alet ev şartlarında gıdaların hazırlanmasında kullanılması için tasarlanmış bir cihazdır ve dairelerde, şehir dışında bulunan evlerde, misafirhane odalarında, dükkânların teşhir dışı kullanma alanlarında, ofislerde ve benzeri sanayi için kullanılmakta olan alanlar dışında kullanılabilir. Cihazın sanayi şartlarında ya da buna benzer amaç dışı alanlarda kullanılması, ürünün kullanma şartlarına uygun kullanılmamış sayılması için neden sayılacaktır. Bunun gibi durumlarda üretici olası sonuçlardan sorumlu tutulamaz.
- Cihazı elektrik şebekesine takmadan önce, şebeke elektrik geriliminin, nominal gerilimi cihazın besleme gerilimine uyup uymadığını kontrol ediniz (teknik özelliklerine ya da fabrikanın ürün tablosuna bkz.).

- Cihazda kullanılan voltaja uygun uzatma kablosunu kullanınız. Aksi durumlarda parametrelerin uygun-suzluğu kısa devreye ya da kablunun yanmasına sebep olabilir.
- Cihazı sadece topraklaması mevcut olan prizlere takınız, bu kural elektrik çarpmasından korunma ile ilgili mutlaka yerine getirilmesi gereken bir zorunluluktur. Uzatma kablolarını kullanırken, mutlaka bunlarında topraklamalarının olup olmadığından emin olunuz.
- Cihazı kullandıktan sonra, temizlemek ya da başka bir yere taşımak istediğinizde prizden çekiniz. Elektrik kordonunu, elleriniz kuru iken prizden çekiniz, fiş prizden çekerken kordondan değil, fişten tutarak çekiniz.

STOP

DİKKAT! Cihazın çalışma sırasında ısınmaktadır! Dikkatli olun! Cihaz çalışırken eliniz ile gövdesine dokunmayınız. Sıcak buhardan dolayı yanıkların meydana gelmesine mahal vermemek için, kapağı açarken, cihazın üzerine eğilmeyiniz.

TUR

- Cihazı, sadece amacına yönelik olarak kullanınız. Cihazın işbu Kullanım Kılavuzunda belirtilmiş amaçlar dışında kullanılması, kullanım kurallarının ihlal edilmesi anlamına gelmektedir.
 - Su ısıtıcısını, sadece cihazın takımına dahil olan güç tabanı ile birlikte kullanınız.
 - Elektrik besleme kablosunu kapı boşluklarından ya da ısı kaynaklarına yakın yerlerden döşemeyiniz. Elektrik besleme kablosunun kıvrılmamasına ya da bükülmemesine, kesici aletler, mobilyaların köşeleri ve kenarları ile temas etmemesine dikkat ediniz.
- STOP** *UNUTMAYINIZ: Elektrik besleme kablosunun kazaen bozulması, garanti kapsamına girmeyen aksaklıklara ve elektrik akımından oluşan hasarlara sebep olabilir. Bozulmuş elektrik kablosu, acil olarak servis merkezinde değiştirilmelidir.*
- Cihazın ısınmakta olan çalışır kısmını yumuşak ve sıcaklığa dayanıklı olmayan yüzeyler üzerinde koymayınız; bu durum çalışma şartlarının bozulmasına ve cihazın arıza yapmasına sebep olabilir.

- Cihazın açık havada kullanılması yasaktır: temas grubuna nemin ya da ana gövdenin içine yabancı bir cismin girmesi onun ciddi bir şekilde hasar görmesine neden olabilir.
 - Cihazı temizlemeye başlamadan önce elektrik şebekesinden gelen elektriğin kesilmiş ve tamamen soğumuş olduğundan emin olunuz. Cihazın temizlenmesi sırasında kullanma talimatına kesinlikle uyulması gerekmektedir.
- STOP** *Cihazın gövdesinin suya daldırılması YASAKTIR!*
- Fiziksel, nörolojik veya zihinsel engelli bireyler (çocuklar dâhil), veya tecrübe ve bilgi eksikliği olan insanlar tarafından, bu kişileri denetleyen veya güvenliklerinden sorumlu olan ve cihazın kullanımıyla ilgili bilgi veren biri olmadığı takdirde bu cihazın kullanılması uygun değildir. Cihaz, aksesuarları ve fabrika ambalajı ile oynamamaları için çocuklar gözetim altında tutulmalıdır. Cihazın temizlenmesi ve bakımı yetişkinlerin gözetimi olmadan çocuklar tarafından yapılmamalıdır.

EVDEKİ ÇOCUKLAR

- Bu cihaz 8 yaşından küçük çocuklar ve fiziksel, duygusal ve zihinsel kapasitesinde eksiklik, sorun veya hut cihaza dair tecrübe eksikliği olan veyahut kullanım kitabını okumayacak veyahut anlayamayacak, güvenlik önlemlerini uygulamayacak kişiler tarafından kesinlikle yalnız başına kullanılmalıdır. Yukarıda anılan kişiler ve 8 yaşından büyük çocuklar yanlarında ürünü tanıyan ve güvenlik önlemlerini alabilecek bir refakatçi ile kullanılmalıdır. Çocuklar kesinlikle ürünle veyahut elektrik bağlantıları ile oynamamalıdır. 8 yaşın altındaki çocuklar kesinlikle cihaza yaklaştırılmamalıdır. Cihazın bakım ve temizliği kesinlikle başlarında refakatçi olmaksızın çocuklar tarafından yapılmamalıdır.
- Çocukların ilgisini çekebilecek eşyaları ürünün üstüne ve arkasına koymayınız. Çünkü çocuklar bunları almak için cihazın üzerine çıkmak isteyecektir.
- Dikkat! Çocukların cihaz ile oynamasına ve içini açmasına izin vermeyiniz. Ambalaj malzemeleri çocuklar için tehlikeli olabilir (folyo ve stropor gibi).

Boğulma tehlikesi! Ambalaj malzemelerini çocuklardan uzak yerlerde saklayınız veya mümkün olduğunca çabuk evden çıkartınız. Artık kullanılmayan cihazın elektrik bağlantısı evde oynayan çocuklar için bir tehlike yaratmaması açısından sökülmesi ve tüm kablolar ortadan kaldırılmalıdır.

- Kullanıcılar tarafından cihazın tamiratının yapılması ya da onun konstrüksiyonunda değişiklik yapmaları yasaktır. Cihazda herhangi bir arıza var ise kullanmayınız. Hasarlı cihazı muhakkak yetkili teknik servise tamir ettiriniz. Kitapçık sonundaki müşteri hizmetleri numarasından bölgenizdeki servis detaylarına ulaşabilirsiniz.

STOP

DİKKAT! Herhangi bir arızası bulunan cihazın kullanılması yasaktır.

Teknik Karakteristikleri

Modeli	RK-G176-E
Güç	1850-2200 W
Gerilim	220-240 V, 50/60 Hz
Hacim	1,7 l
Elektrik emniyeti	sınıf I
Gövde malzemesi	sıcaklığa dayanıklı cam, paslanmaz çelik
Kireç filtresi	var
Kaynadıktan sonra otomatik kapanma	var
Susuzken otomatik kapanma	var
Disk ısıtıcı ünitesi	var
Su haznesinin iç kısmının aydınlatılması	var
Isıtıcı ünite üzerinde dönmeye	360°
Elektrik kablosu sarma yuvası	var
Elektrik kablosu uzunluğu	0,75 m
Ebat ölçüleri	211 × 160 × 250 mm
Net ağırlık	1,1 kg ± 3%

Takım

Su ısıtıcısı	1 Ad.
Su ısıtıcı ünite	1 Ad.
Kullanım Kılavuzu	1 Ad.
Servis kitapçığı	1 Ad.

Üretici firmanın, üretmekte olduğu ürünlerin geliştirilmesi sırasında ürünün tasarımında, parçalarında, teknik özelliklerinde, önceden haber vermeden değişiklik yapma hakkı saklıdır.

Modelin yapısı (şema A1, s. 3)

1. Su seviyesi gösterebilir iskalalı cam gövde
2. Kireç filtresi
3. Kapak
4. Kapak açma düğmesi
5. Sapa
6. Açma/Kapatma düğmesi (I/O)
7. Kablo için, girintili taba
8. Elektrik besleme kablosu

I. İLK KULLANIMDAN ÖNCE

Ürünü ve onun parçalarını dikkatlice ambalajından çıkartınız, tüm ambalajlama malzemelerini ve reklam yapışkanlarını sökünüz. Uyarı yapışkanlarını, ürün gövdesinde bulunan ürün seri numarası gösterge ve tabloları bulunan yapışkanlarını mutlaka muhafaza ediniz!



Yabancı yapışkanları, talimat yapışkanlarını (var ise) ve ürünün dış gövdesinde bulunan, ürün seri numarası yazılı levhayı bulunduğu yerlerde mutlaka muhafaza ediniz!

Soğuk hava şartlarında nakliye ya da saklamadan sonra, çalıştırmadan önce, cihazın en azından 2 saat oda sıcaklığında bekletilmesi gerekmektedir.

Ürünün gövdesini ıslak bez ile siliniz, daha sonra kurulayınız. İlk kullanımda yabancı kokunun oluşması cihazın arızalı olduğu anlama gelmemektedir.



Üretici, su ısıtıcısını kullanmaya başlamadan önce, var olan yabancı kokuların giderilmesi ve cihazın dezenfekte edilmesi için su ısıtıcıda birkaç kez su kaynatılmasını tavsiye etmektedir.

II. CİHAZIN KULLANIMI

1. Su ısıtıcısını taban ünitesi ile birlikte sert, düz, kuru yüzey üzerinde yerleştiriniz. Suyun kaynaması sırasında çıkmakta olan buharın duvar kağıtlarına, dekoratif kaplamalara, elektronik cihazlara ve diğer türden yüksek nem ve sıcaklığa karşı duyarlı ve bunlardan zarar görebilecek eşyalara isabet etmeyecek şekilde yerleştirmeye dikkat ediniz.
 2. Elektrik kablosunu gerekli uzunluğa çekiniz. Fazla olan kısmı tabanın altında bulunan boşluğa yerleştiriniz. Gerekirse uygun güçlü uzatma kablosunu kullanınız (en az 2,5 kW).
 3. Çaydanlığı tabandan kaldırınız. Ürünün sapındaki açma düğmesine basınız.
 4. Su ısıtıcısına soğuk su koyunuz. Su ısıtıcısındaki suyun seviyesinin, cam gövdedeki MIN ve MAX işaretlerinin arasında olması gerekmektedir. Eğer, su ısıtıcısını maksimum çizgisinden yukarı doldurursanız, su kaynadığında kaynak suyun püskürtülmesine neden olabilir. Eğer, su çok az ise, cihaz zamanından önce kapanabilir.
- ⚠ DİKKAT!** Cihaz sadece suyun ısıtılması ve kaynatılmasında kullanılmak üzere tasarlanmıştır.
5. Su ısıtıcısının kapağını kapatınız. Sı ısıtıcısını taban ünitesi üzerine yerleştiriniz. Cihaz, ancak doğru ve düzgün bir şekilde yerine oturtulmuş ise çalışacaktır.
 6. Su ısıtıcısının kapalı olduğundan emin olunuz (cihazın sapında bulunan I/O düğmesinin 0 pozisyonunda olduğundan emin olunuz).

7. Cihazı fişe takın.
8. Cihazın tutacak sapında yerleşmekte olan I/O düğmesine basın. Su haznesinin mavi aydınlatması yanacak, su ısıtıcısı çalışmaya başlayacaktır.
9. Su kaynadıktan sonra su ısıtıcısı otomatik olarak kapanacaktır. Aydınlatma sönecektir.
10. Suyun ısınma sürecinin durdurulması için I/O düğmesine basınız ve düğmeyi O pozisyonuna getiriniz.



DİKKAT! Eğer, suyun ısınma süreci devam ederken, su ısıtıcısını kapatmadan, su ısıtıcısını taban ünitesi üzerinden indiriyorseniz, aydınlatma sönecektir, ancak I/O düğmesi çalışır (I) pozisyonunda kalacaktır. Eğer, siz, tekrar, su ısıtıcısını, ısıtıcı taban üzerine yerleştirirseniz, ısıtma süreci devam edecektir. Su ısıtıcısını, ısıtıcı tabandan her indirdiğinizde, I/O düğmesini "Kapalı" (O) pozisyonuna getirerek, her zaman su ısıtıcısını kapatınız.

11. İşiniz tamamlandıktan sonra cihazın fişini elektrik şebekesinden çekiniz.

Emniyet Sistemi

- Su ısıtıcısı, su kaynadıktan sonra otomatik kapatma sistemi ile donatılmıştır.
- Su ısıtıcısında suyun olmaması durumunda ya da suyun yetersiz miktarda olması halinde, otomatik olarak aşırı ısınmadan koruma sistemi devreye girer ve su ısıtıcısını kapatır. Cihaz soğuyana kadar bekleyiniz, soğuduktan sonra cihaz yeniden çalışmaya hazır hale gelecektir.

III. CİHAZIN BAKIMI



DİKKAT! Su ısıtıcısını ya da ısıtıcı tabanı temizlemeye başlamadan önce, su ısıtıcısının fişini elektrik şebekesinden çekiniz, suyunu boşaltınız ve cihazı tamamen soğuması için bırakınız.

Periyodik olarak, su ısıtıcısının gövdesini ve ısıtıcı tabanını ıslak bez ile temizleyiniz. Kullanmaya başlamadan önce, su ısıtıcısını ve ısıtıcı tabanı tamamen kurulaştırınız.



STOP Su ısıtıcısının ısıtıcı tabanını akar suyun altına tutmak ya da suya daldırmak yasaktır! Aynı şekilde her türlü aşındırıcı veya gıdaya teması tavsiye edilmeyen diğer kimyasalların kullanımı da yasaktır.

Kullanım süreci boyunca, kullanılmakta olan suyun ترکیbine bağlı olarak, ısıtıcı rezistansta ve cihazın iç cidarlarında ince tabaka ve kireçlenme oluşabilir. Bunların temizlenmesi için mutlak eşyalarında oluşman kirecin temizlenmesi ve çıkarılmasında kullanılan aşındırıcı olmayan özel malzemeleri kullanınız.

1. Temizlemeye başlamadan önce su ısıtıcısını tamamen soğuması için bırakınız.
2. Temizlik malzemelerinin ambalajında belirtilmekte olan talimatlara uyunuz.
3. Temizlik tamamlandıktan sonra eriğiği dökünüz ve su ısıtıcısını soğuk suyla itina ile yıkayınız.
4. Tüm eriyyik ve kireç izlerinin giderilmesi için su ısıtıcısını ıslak bez ile siliniz.



DİKKAT! Su ısıtıcınızı tekrar kullanmadan önce elektrik ile temas etmekte olan yerlerinin tamamen kuru olduğundan emin olunuz!

Saklama ve yeniden işletme öncesi cihazı temizleyin ve tüm parçalarını tamamen kurutun. Cihazı kuru havalandırılan bir yerde ısıtma aletlerden ve direkt güneş ışığından uzak yerde saklayın.

Taşıma ve depolama sırasında cihaza zarar veren ve / veya paketin bütünlüğünü bozan mekanik darbelerle maruz bırakmak yasaktır.

Cihazın paketini su ve diğer sıvıların düşmesinden korumak gerekiyor.

IV. SERVİS MERKEZİNE BAŞVURMADAN ÖNCE

Arıza	Olası nedenleri	Arıza giderme yöntemi
Su ısıtıcısı çalışmıyor (aydınlatma yanmıyor)	Elektrik şebekesinde gerilim yok	Su ısıtıcısının fişini çalışır vaziyetteki prize takınız
Su ısıtıcısı erken kapanıyor	Isıtıcı rezistans kireç bağlamıştır	Isıtıcı rezistansın kirecini temizleyiniz ("Cihazın Bakımı" Bölümüne bkz.)
Su ısıtıcı birkaç saniye sonra kapanıyor	Su ısıtıcısında su yok, aşırı ısınmadan koruma devreye girmiştir	Cihazın fişini elektrik şebekesinden çekiniz ve soğuması için bırakınız. Bir sonraki kullanımlarda, su ısıtıcısını kullanmadan önce MIN (0,5 litre) seviyesine kadar su koyunuz



Bozukluğu gidermek mümkün olmadığı halde, izin verilmiş servis merkezine başvurun.

V. SERVİS HİZMETLERİ

Servis hizmetleri SSH PLUS şirketi tarafından verilir (Adres: Orta Mah. Topkapı Mal-tepe Cad. No:6 Silkar Plaza Kat:2. Bayrampaşa / İstanbul, tel.: 444 9 774, <http://ssh.com.tr/>).

Bölgенizde yetkili servis olup olmadığı hakkında bilgi servis kitabında bulabilirsiniz.

VI. GARANTİ YÜKÜMLÜLÜKLERİ

Bu ürün için, satın alındığı tarihten başlamak üzere 2 yıl süreli garanti süresi öngörül-müştür. Garanti süresi içinde üretici; her türlü fabrika hatası, kalitesiz malzemeler ya da montaj hatası ile ilgili arızalar çıkması halinde ilgili parçaların tamir yada değiştirim ya da cihazı tamamen değiştirme yükümlülüğünü üzerine alır. Garanti, satın alma tarihi mağazanın mühür ile ve orijinal garanti kuponunda satıcının imzası ile onaylandığı takdirde yürürlüğe girer. İş bu garanti; ürün kullanma kılavuzuna uygun olarak kulla-nıldığı, tamir edilmediği, sökülmediği, hatalı davranıştan dolayı hasara uğramadığı ve takımının içeriği tamamen muhafaza edildiği zamanda kabul edilir. İş bu garanti, ürünün doğal yıpranması ve sarf malzemelerini kapsamamaktadır (contalar, seramik ve teflon ve diğer kaplamalar, buhar valfi ve aksesuarlar).

Mamulun hizmet ömrü ve ona ait garanti yükümlülüklerinin geçerlilik süresi, satış ta-rihi veya (satış tarihi belirlenemezse) cihazın üretim tarihinden başlamaktadır.

Cihazın üretim tarihi, mamul gövdesi üzerindeki tanımta etiketinde yer alan seri nume-rasında bulunur. Seri numarası 13 işaretten oluşur. 6. ve 7. işaret ayı, 8. işaret cihazın üretim yılını gösterir.

Üretici tarafından belirlenen ürün ömür boyu, satın alındığı tarihten itibaren 7 yıldır (ürün çalıştırılması, iş bu kullanma kılavuzunda belirlenen talimatlara ve diğer ilgili teknik standartlara uygun olması halinde).

Ekolojik açıdan zararsız geri dönüşüm (elektrik ve elektronik ekipmanın geri dönü-şümü)



Ürünün ambalajı, kullanım talimatı ve ürün kendisinin çöpe atılması, yerel atık işleme programına göre yapılmalı. Çevreye özen gösteriniz: bu tür ürünleri, normal ev atıkları ile birlikte çöpe atmayınız.

Kullanılmış (eski) ürünlerin, diğer ev çöpi ile atılması yasaktır. Bunlar, ayrı olarak geri dönüşüm işlemi görmelidir. Eski ürünlerin sahipleri, ürünleri özel toplama noktalarına getirmeli veya ilgili kuruluşlara teslim etmelidir. Böylece değerli hammaddenin tekrar işlenmesine ve kirlenen maddelerin arındırılmasına yardımcı olursunuz.

Bu cihaz, ömrünü doldurmuş atık elektrik ve elektronik cihazlar ile ilgili Avrupa Yönet-meliği 2012/19/ EU'ye uygun şekilde işaretlenmiştir.

Kılavuz, EU yönetmeliğince uygulanabilecek kullanılmış cihazların iadesi ve geri dönü-şümü için olan çerçeveyi belirler.



Перш ніж використовувати даний виріб, уважно прочитайте посібник з його експлуатації і збережете як довідник. Правильне використання приладу значно продовжить термін його служби.

Заходи безпеки та інструкції, що містяться в цьому посібнику, не охоплюють всі можливі ситуації, які можуть виникнути в процесі експлуатації приладу. Під час використання пристрою користувач повинен керуватися здоровим глуздом, бути обережним і уважним.

ЗАХОДИ БЕЗПЕКИ

- Виробник не несе відповідальності за пошкодження, спричинені недотриманням вимог щодо техніки безпеки та правил експлуатації виробу.
- Даний електроприлад призначений для використання в побутових умовах і може застосовуватися в квартирах, замських будинках, готельних номерах, побутових приміщеннях магазинів, офісів або в інших подібних умовах непромислової експлуатації. Промислове або будь-яке інше нецільове використання пристрою вважатиметься порушенням умов належної експлуатації виробу. У цьому випадку виробник не несе відповідальності за можливі наслідки.
- Перед підключенням пристрою до електромережі перевірте, чи збігається її напруга з номінальною

напругою живлення приладу (див. технічні характеристики або заводську табличку виробу).

- Використовуйте подовжувач, розрахований на споживану потужність приладу: невідповідність параметрів може призвести до короткого замикання або займання кабелю.
 - Підключайте прилад лише до розеток, що мають заземлення, – це обов'язкова вимога електробезпеки. Використовуючи подовжувач, переконайтеся, що він також має заземлення.
 - Вимикайте прилад із розетки після використання, а також під час його очищення або переміщення. Витягуйте електрошнур сухими руками, утримуючи його за штепсель, а не за дріт.
- STOP** *УВАГА! Під час роботи прилад нагрівається! Будьте обережні! Не торкайтеся руками корпусу приладу у процесі його експлуатації. Щоб уникнути опіку гарячою парою, не нахиляйтеся над пристроєм під час відкриття кришки.*
- Використовуйте прилад лише за призначенням. Використання приладу в цілях, що відрізняються від

вказаних у даній інструкції, є порушенням правил експлуатації.

- Дозволяється використовувати чайник лише з підставкою, що входить до комплекту приладу.
- Не протягуйте шнур електроживлення в дверних отворах або поблизу джерел тепла. Стежте за тим, щоб електрошнур не перекручувався та не перегинався, не стикався з гострими предметами, кутами й краями меблів.

STOP **ПАМ'ЯТАЙТЕ:** випадкове пошкодження кабелю електроживлення може призвести до неполадок, які не відповідають умовам гарантії, а також до ураження електрострумом. Пошкоджений електрокабель потребує термінової заміни в сервіс-центрі.

- Не встановлюйте прилад на м'яку й нетерmostійку поверхню, не накривайте його під час роботи: це може призвести до порушення роботи та поломки пристрою.
- Заборонено експлуатацію приладу на відкритому повітрі: потрапляння вологи до контактної групи

або сторонніх предметів всередину корпусу пристрою може призвести до його серйозних пошкоджень.

- Перед очищенням приладу переконайтеся, що він відключений від електромережі й повністю охолов. Чітко дотримуйтеся інструкцій щодо очищення приладу.

STOP **ЗАБОРОНЯЄТЬСЯ** занурювати корпус і підставку приладу у воду!

- Даний прилад не призначений для використання людьми (в тому числі дітьми), в яких є фізичні, нервові або психічні відхилення або брак досвіду та знань, за винятком випадків, коли за такими особами здійснюється нагляд або проводиться їхній інструктаж щодо використання даного приладу особою, що відповідає за їхню безпеку. Необхідно наглядати за дітьми, щоб не допустити їхніх ігор із приладом, його комплектуючими, а також заводською упаковкою. Очищення й обслуговування пристрою не мають виконувати діти без нагляду дорослих.

- Заборонено самостійний ремонт приладу або внесення змін до його конструкції. Ремонт приладу має здійснюватися винятково фахівцем авторизованого сервіс-центру. Некваліфіковано виконана робота може призвести до поломки приладу, травм і пошкодження майна.

STOP **УВАГА!** Заборонено використання приладу за будь-яких несправностей.

Технічні характеристики

Модель.....	RK-G176-E
Потужність.....	1850-2200 Вт
Напруга.....	220-240 В, 50/60 Гц
Захист від ураження електричним струмом.....	клас I
Об'єм.....	1,7 л
Матеріал корпусу.....	термостійке скло, нержавіюча сталь
Знімний фільтр від накипу.....	€
Автомимкнення після закипання.....	€
Автомимкнення за відсутності води.....	€
Дисковий нагрівальний елемент.....	€
Внутрішня підсвічування.....	€
Обертання підставці.....	360°
Відсік для зберігання електрошнура.....	€
Довжина електрошнура.....	0,75 м
Габаритні розміри.....	211 × 160 × 250 мм
Вага нетто з підставкою.....	1,1 кг ± 3%

Комплектація

Чайник.....	1 шт.
Підставка для чайника.....	1 шт.
Інструкція з експлуатації.....	1 шт.
Сервісна книжка.....	1 шт.

Виробник має право на внесення змін до дизайну, комплектації, а також до технічних характеристик виробу під час вдосконалення своєї продукції без додаткового повідомлення про ці зміни.

Будова приладу (схема А1, стор. 3)

1. Корпус зі шкалою рівня води
2. Фільтр від накипу
3. Кришка
4. Кнопка відкриття кришки
5. Ручка
6. Клавіша I/O
7. Підставка з відсіком для зберігання електрошнура
8. Шнур електроживлення

I. ПЕРЕД ПОЧАТКОМ ВИКОРИСТАННЯ

Обережно дістаньте виріб і його комплектуючі з коробки. Видаліть усі пакувальні матеріали та рекламні наклейки.

 **Обов'язково збережіть на місці застережні наклейки, наклейки-показчики (за наявності) і табличку з серійним номером виробу на його корпусі!**

Після транспортування або зберігання за низьких температур необхідно витримати прилад за кімнатної температури не менше ніж 2 години перед увімкненням.

Корпус приладу протріть вологою тканиною. Знімні деталі промийте теплою водою, ретельно просушіть усі елементи приладу перед увімкненням в електромережу.



Для видалення можливих сторонніх запахів і пилу, що виникли при виробництві та зберіганні, а також для дезінфекції приладу налейте в чайник воду до максимальної позначки мірної шкали і закип'ятіть її. Можна додати у воду 1-2 чайні ложки лимонної кислоти. Вилийте воду і обполосніть чайник холодною водою. При необхідності повторіть ці дії ще раз.

II. ЕКСПЛУАТАЦІЯ ПРИЛАДУ

1. Встановіть чайник з підставкою на тверду рівну суху горизонтальну поверхню. Встановлюючи його, стежте за тим, щоб пара, що виходить під час кипіння, не потрапляла на шпалери, декоративні покриття, електронні прилади й інші предмети, які можуть пошкодитися через підвищену вологість і температуру.
2. Розмотайте електрошнур на потрібну довжину. Зайву частину покладіть у заглиблення внизу підставки. За необхідності використовуйте подовжувач відповідної потужності (не менше ніж 2,5 кВт).
3. Зніміть чайник з підставки. Натисніть кнопку відкривання на ручці приладу.
4. Налийте в чайник воду. Рівень води в чайнику має бути між позначками MIN і MAX на шкалі збоку. Якщо наповнити чайник водою вище за позначку MAX, то під час закипання можливе розбризкування окропу. Якщо води дуже мало, прилад може вимкнутися передчасно.

STOP УВАГА! Прилад призначений лише для нагрівання та кип'ятіння води.

5. Закрийте кришку до кляцання та встановіть чайник на підставку. Прилад працюватиме тільки в тому разі, якщо його встановлено правильно.
6. Переконайтеся, що чайник вимкнений (кнопка I/O на ручці приладу знаходиться в положенні 0).
7. Підключіть прилад до електромережі.
8. Натисніть кнопку I/O, розташовану на ручці приладу. Спалахне блакитне підсвічування колби, чайник увімкнеться.
9. Після закипання води підсвічування згасне. Прилад перейде в режим очікування.
10. Для переривання процесу нагрівання води натисніть кнопку I/O і переведіть її в положення 0.

! УВАГА! Якщо в процесі нагрівання ви зняли чайник із підставки, не вимкнувши його, підсвічування води припиниться, але кнопка I/O залишиться в увімкненому положенні (I). Якщо потім ви поставите чайник на підставку, процес нагрівання води продовжиться. Знімаючи чайник із підставки, завжди вимкайте його, переводячи кнопку I/O в положення «Вимкнено» (0).

11. Після закінчення роботи відключіть прилад від електромережі.

Системи безпеки

- Чайник обладнано системою автоматичного вимкнення після закипання води.
- За відсутності води в чайнику або в разі недостатньої її кількості спрацює автоматичний захист від перегрівання. Почекайте, поки він охолоне. Після цього прилад буде готовий до роботи.

III. ДОГЛЯД ЗА ПРИЛАДОМ

Перед очищенням від'єднайте чайник від електромережі та дайте йому охолонути. Періодично очищуйте корпус чайника та підставку вологою м'якою тканиною. Перед початком експлуатації повністю просушіть чайник.

STOP Не занурюйте чайник, підставку, електричний шнур або штепсель у воду: електричні контакти не мають стикатися з водою!

! ЗАБОРОНЯЄТЬСЯ використання при очищенні приладу грубих серветок або губок абразивних пасти. Також неприпустиме використання будь-яких хімічно агресивних або інших речовин, не рекомендованих для застосування з предметами, що контактують з їжею.

У процесі експлуатації, залежно від складу використовуваної води, на нагрівальному елементі та внутрішніх стінках приладу можливе утворення нальоту й накипу. Для їхнього видалення використовуйте спеціальні небразивні речовини для очищення та видалення накипу з кухонної техніки.

1. Перед очищенням чайника дайте йому повністю охолонути.
2. Дотримуйтеся інструкції на упаковці очищувального засобу.
3. Після очищення вилийте розчин і ретельно промийте чайник холодною водою.
4. Протріть чайник вологою тканиною для видалення всіх слідів розчину та накипу.

STOP УВАГА! Перед повторним використанням чайника переконайтеся, що електричні контакти абсолютно сухі!

Зберігання та транспортування

Перед зберіганням і повторною експлуатацією очистьте й повністю просушіть усі частини приладу. Зберігайте прилад у сухому вентиляваному місці подалі від нагрівальних приладів і прямих сонячних променів.

Під час транспортування та зберігання забороняється піддавати прилад механічному впливу, який може призвести до пошкодження пристрою та/або порушення цілісності упаковок.

Необхідно берегти упаковку приладу від потрапляння води й інших рідин.

IV. ПЕРЕД ЗВЕРНЕННЯМ ДО СЕРВІС-ЦЕНТРУ

Несправність	Можлива причина	Спосіб усунення
Чайник не вмикається	Немає електроживлення	Підключіть чайник до справної електророзетки

Несправність	Можлива причина	Спосіб усунення
Чайник передчасно вимикається	Утворився накіп на нагрівальному елементі	Очистіть нагрівальний елемент від накипу (див. розділ «Догляд за приладом»)
Чайник вимикається через кілька секунд	У чайнику немає води, спрацював захист від перегрівання	Відключіть прилад від електромережі та дайте йому охолонути. Під час подальшої експлуатації наповніть чайник водою вище за позначку MIN (0,5)

 У разі, якщо несправність усунути не вдалося, зверніться до авторизованого сервісного центру.

V. ГАРАНТІЙНІ ЗОБОВ'ЯЗАННЯ

На даний виріб надається гарантія терміном на 2 роки з моменту придбання. Протягом гарантійного періоду виготовлювач зобов'язується усунути шляхом ремонту, заміни деталей або заміни усього виробу будь-які заводські дефекти, викликані недостатньою якістю матеріалів або зборки. Гарантія набирає сили тільки в тому випадку, якщо дата покупки підтверджена печаткою магазину і підписом продавця на оригінальному гарантійному талоні. Дійсною гарантія визнається лише в тому випадку, якщо виріб застосовувався відповідно до інструкції з експлуатації, не ремонтувався, не розбирався і не був пошкоджений в результаті неправильного поводження з ним, а також збережена повна комплектність виробу. Дана гарантія не поширюється на природний знос виробу і видаткові матеріали (фільтри, лампочки, антипригарні покриття, ущільнювачі і т.д.).

Термін служби виробу і термін дії гарантійних зобов'язань на нього обчислюються з дня продажу або з дати виготовлення виробу (у випадку, якщо дату продажу визначити неможливо).

Дату виготовлення приладу можна знайти в серійному номері, розташованому на ідентифікаційній наклейці на корпусі виробу. Серійний номер складається з 13 знаків. 6-й і 7-й знаки позначають місяць, 8-й – рік випуску пристрою.

Встановлений виробником термін служби приладу складає 3 роки з дня його придбання за умови, що експлуатація виробу здійснюється відповідно до цієї інструкції і застосованих технічних стандартів.



Екологічно безпечна утилізація (утилізація електричного й електронного обладнання)

Утилізацію упаковки, посібника користувача, а також самого приладу необхідно здійснювати відповідно до місцевої програми з переробки відходів. Потурбуйтеся про навколишнє середовище: не викидайте такі вироби разом із звичайним побутовим сміттям.

Використані (старі) прилади не можна викидати з іншим побутовим сміттям, їх потрібно утилізувати окремо. Власники старого обладнання зобов'язані віднести прилади до спеціальних пунктів прийому або здати до відповідних організацій. Так ви допомагаєте програмі з переробки цінної сировини, а також очищення забруднюючих речовин.

Даний прилад позначено відповідно до Європейської директиви 2012/19/EU, що регулює утилізацію електричного й електронного обладнання.

Дана директива визначає основні вимоги до утилізації та переробки відходів від електричних і електронних приладів, які є чинними на всій території Європейського союзу.



Осы бұйымды пайдаланудың алдында оны пайдалану бойынша нұсқаулықты мұқият оқыңыз және анықтамалық ретінде сақтап қойыңыз. Аспапты дұрыс пайдалансаңыз, оның қызмет ету мерзімі көпке ұзарады.

Бұл нұсқаулықтағы қауіпсіздік шаралары мен нұсқаулар құралды қолдану кезінде туындауы мүмкін барлық жағдайларды қамтымайды. Бұл құрылғымен жұмыс кезінде қолданушы ақылға сүйеніп, абай әрі мұқият болуы тиіс.

ҚАУІПСІЗДІК ШАРАЛАРЫ

- Осы бұйымды пайдаланбас бұрын пайдалану бойынша нұсқаулықты мұқият оқып шығыңыз да, оны анықтамалық ретінде сақтап қойыңыз. Аспапты дұрыс пайдалану оның қызметінің мерзімін ұзартады.
- Өндіруші қауіпсіздік техникасының талаптарын және бұйымды пайдалану ережелерін сақтамаудан туындаған зақымдар үшін жауап бермейді. Бұл электр аспап пәтерлерде, қала сыртындағы үйлерде, қонақ үй нөмірлерінде, тұрмыстық нөмірлерде, дүкендердің тұрмыстық бөлмелерде, офистер мен өнеркәсіптік емес пайдаланудың кез келген басқа осындай жағдайларда пайдаланыла алады. Құрылғыны өнеркәсіптік немесе кез келген мақсатсыз пайдалану бұйымды тиісті түрде пайдалану шарттарын бұзу

болып саналады. Бұл жағдайда өндіруші ықтимал салдарлар үшін жауап бермейді.

- Құрылғыны электр желісіне қосар алдында оның кернеуі аспаптың номиналды кернеуіне сәйкес келетінін тексеріңіз (бұйымның техникалық сипаттамалары немесе зауыттық кестесін қараңыз).
 - Аспаптың тұтынатын қуатына есептелген ұзартқыш қолданыңыз: параметрлердің сәйкессіздігі қысқа тұйықталуға немесе кабельдің жануына әкеліп соқтыруы мүмкін.
 - Аспапты тек жерлендірілетін розеткілерге ғана қосыңыз, – бұл электр қауіпсіздігінің міндетті талабы. Ұзартқышты қолдана отырып, оның жерлендірілетініне көз жеткізіңіз.
 - Аспапты қолданған соң, сонымен қатар оны таза лаған немесе тасымалдаған кезде розеткіден өшіріңіз. Электр бауын сымынан емес, штепселінен ұстап тұрып, құрғақ қолмен шығарыңыз.
- STOP** **НАЗАР АУДАРЫҢЫЗ!** Жұмыс кезінде аспап қызады! Абай болыңыз! Аспап корпусына

жұмыс істеп тұрғанда қол тигізбеңіз. Ыстық бұдан күйіп қалмау үшін қақпақты ашқанда құрылғы үстіне еңкеймеңіз.

- Аспапты тек мақсатына қарай қолданыңыз. Аспапты осы нұсқаулықта көрсетілгендерден ерекшеленетін мақсаттарда пайдалану пайдалану ережелерін бұзу болып табылады.
- Аспап жинағына кіретін тіреуішті шәйнекті ғана қолдануға рұқсат етіледі.
- Электр қоректендіру бауын есік қуыстарында немесе жылу көздерінің жанында тартпаңыз. Электр бауының бұралмағанын және иілмегенін, үшкір заттарға, бұрыштар мен жиһазға тимегенін қадағалаңыз.

STOP

ЖАДЫҢЫЗДА БОЛСЫН: *электр қоректендіру кабелі зақымдалуы кепілдік шарттарына сәйкес келмейтін ақауларға, сонымен қатар электр тоғына ұрынуға әкеліп соқтыруы мүмкін. Зақымдалған электр кабелі сервис-орталықта жедел ауыстыруды талап етеді.*

- Азық салынған табақты жұмсақ және ыстыққа төзбейтін бетке орнатпаңыз, оны жұмыс кезінде жаппаңыз, бұл құрылғының жұмысының бұзылуына және сынуына әкеліп соқтыруы мүмкін.
- Аспапты ашық ауада пайдалануға тыйым салынады: құрылғы корпусының ішіне су немесе бөгде заттардың түсуі оны қатты зақымдауы мүмкін.
- Аспапты тазалар алдында оның электр желісінен өшіріліп, толық суығанына көз жеткізіңіз. Аспапты тазалау бойынша нұсқауларды қатаң ұстаныңыз.

STOP

Аспап тіреуіш және корпусын суға батыруға ТЫЙЫМ САЛЫНАДЫ!

- Бұл аспап физикалық, жүйке немесе психикалық ауытқулары бар немесе тәжірибесі мен білімі жетіспейтін адамдардың (оның ішінде балалардың) қолдануына арналмаған, мұндай тұлғалар қадағаланып, олардың қауіпсіздігі үшін жауап беретін тұлға осы аспапты қолдануға қатысты нұсқау жасалған жағдайлардан басқа. Балалар-

дың аспаппен, оның жинақтаушыларымен, сонымен қатар зауыттық орамымен ойнауына жол бермеу мақсатында қадағалап отыру қажет. Құрылғыны тазалау және қызмет көрсетуді балалар ересектердің қарауынсыз жасамауы тиіс.

- Аспапты өздігіңізбен жөндеуге немесе құрылымына өзгеріс енгізуге тыйым салынады. Қызмет көрсету және жөндеу бойынша барлық жұмыстарды авторландырылған сервис-орталық жасауы керек. Біліксіз жасалған жұмыс аспаптың бұзылуына, жарақат пен мүлік зақымдануына әкеліп соқтыруы мүмкін.

STOP

НАЗАР АУДАРЫҢЫЗ! Аспапты кез келген ақауларда пайдалануға тыйым салынады.

Техникалық сипаттамалары

Үлгісі	RK-G176-E
Қуаты	1850-2200 Вт
Кернеуі	220-240 В, 50/60 Гц
Электр тоғымен зақымданудан қорғау	I дәреже
Көлемі	1,7 л
Корпус материалы	термотұрақты шыны, тат баспайтын болат
Қаққа қарсы сүзгі	алынбалы
Қайнаған кездегі автоөшіру	бар
Су болмағанда автоөшіру	бар
Дискілік қыздыру элементі	бар
Ішкі жарығы	бар
Тіреуіште айналу	360°
Су деңгейі шкаласы	бар
Электр бау сақтауға арналған ұяшық	бар
Электр бау ұзындығы	0,75 м
Габариттік өлшемдері	211 × 160 × 250 мм
Тұғырықтан таза салмақ	1,1 кг ± 3%

Жинақ

Электр шәйнек	1 дана
Шәйнекке арналған тұғыр	1 дана
Пайдалану бойынша нұсқаулық	1 дана
Сервистік кітапша	1 дана

Өндіруші осындай өзгерістер туралы қосымша хабарламастан өз өнімін жетілдіру барысында оның дизайны, жинағы, сонымен қатар бұйымның техникалық сипаттамаларына өзгеріс енгізуге құқылы.

Үлгі құрылымы (А1 сурет, 3 бет)

1. Су деңгейі шкаласы бар корпус
2. Қаққа қарсы сүзгі
3. Қақпақ
4. Қақпақты ашатын түймешік
5. Тұтқа
6. I/O түймешігі
7. Электр бауды сақтауға арналған ұяшықты тіреуіш
8. Электр қоректендіру бауы

I. АЛҒАШҚЫ ҚОСАР АЛДЫНДА

Бұйым мен оның құрамдастарын қорпаптан абайлап шығарыңыз. Барлық орау материалдары мен жарнамалық жапсырмаларды алып тастаңыз.



Корпусындағы ескертпін жапсырма, жапсырма-көрсеткіш (бар болса) және ұйым-ның сериялық нөмірі бар кестешені орнында міндетті түрде сақтаңыз!

Тасымалау немесе төмен температураларда сақтаған соң аспапты қосаралдында кем дегенде 2 сағатқа бөлме температурасында ұстау керек.

Құралдың тұрқын ылғалды шуберекпен сүртіңіз. Алмалы-салмалы бөлшектерін жылы сумен жуып, электр желісіне қосар алдында құралдың барлық элементтерін мұқият кептіріңіз.



Құралды өндіру және сақтау, сондай-ақ дезинфекциялау кезінде пайда болған шаң мен мүмкін болатын бөгде заттардан жою үшін өлшемді шәкілдің максималды белгісіне дейін шайнекке су құйыңыз, оны кейін қайнатыңыз. Суға лимон қышқылының 1-2 қасығын суға қосуа болады. Суды төгіп, шайнек суық сумен шайыңыз. Қажеттілігіне қарай осы әрекетті қайталаңыз.

II. АСПАПТЫ ПАЙДАЛАНУ

1. Тұғырлы шайнекті қатты тегіс құрғақ көлденең бетке орнатыңыз. Орнату барысында қайнағанда шығатын будың тұсқағаздар, декоративті жабындылар, электрондық аспаптар мен жоғары ылғалдылық пен температурдан зардап шегуі мүмкін басқа да заттарға тимегенін қадағалаңыз.
2. Электр сыман қажетті ұзындығы бойынша жазыңыз. Артық бөлігін түпқойма астындағы қуысқа орналастырыңыз. Қажеттілікке қарай керекті қуаты бар узартқышты қолданыңыз (2,5 кВт кем емес).
3. Тұғырдан шайнекті алып тастаңыз. Құралдың тұтқасындағы ашылу батырмасын басыңыз.
4. Шайнекке су құйыңыз. Шайнектегі судың деңгейі қапталдағы MIN және MAX белгісінің арасында болуы керек. Егер шайнекті MAX белгісінен жоғары толтырсаңыз, қайнаған кезде қайнаған су шашырауы мүмкін. Егер су тым аз болса, аспап алдын ала өшіп қалуы мүмкін.



HAZAR AUDARYŇYZ! Аспап тек су қайнатуға арналған.

5. Ол сырт еткенше шайнектің қақпағын жабыңыз және шайнекті орнына қойыңыз. Құрал егер дұрыс орнатылса жұмыс істейтін болады.
6. Шайнектің өшірілгеніне көз жеткізіңіз (аспап тұтқасындағы I/O түймешігі 0 күйінде орналасқан).

7. Құралды электр желісіне қосыңыз.
8. Аспап тұтқасында орналасқан I/O түймешігін басыңыз. Колбаның көгілдір жарығы жанады, шайнек қосылады.
9. Су қайнаған соң көмескі жарығы өшеді. Аспап күту режиміне ауысады.
10. Су қайнату үдерісін тоқтату үшін I/O түймешігін басып, 0 күйіне апарыңыз.



HAZAR AUDARYŇYZ! Егер қайнату барысында сіз шайнекті өшілген күйі тұғырдан алып тастасаңыз, су жарығы тоқтайды, бірақ I/O түймешігі (!) қосулы күйінде қалады. Егер содан кейін шайнекті тұғырға қойсаңыз, су қыздыру жалғасады. Шайнекті тұғырдан алған соң, оны ылғи I/O түймешігін «Өшірілген» (0) күйіне апарып, өшіріп отырыңыз.

11. Жұмыс аяқталған соң аспапты электр желісінен ажыратыңыз.

Қауіпсіздік жүйесі

- Шайнек су қайнағаннан кейін автоматты ажыратылу жүйесімен жабдықталған.
- Шайнектің ішінде су жоқ кезде немесе жеткіліксіз болған кезде қатты қызып кетуден автоматты қорғаныс істеп кетеді. Оны суығанша күтіңіз. Одан кейін құрал жұмысқа дайын болады.

III. АСПАПТЫ КҮТУ

Тазалар алдында шайнекті электр желісінен ажыратып, суытыңыз. Шайнек пен тұғырды ара-тұра дымқыл жұмсақ матамен тазартып отырыңыз.



STOP Шайнек, тұғыр, электр бау немесе штепсельді суға батырмаңыз: электр түйісілер суға тимеуі тиіс!



STOP Аспапты тазалау барысында қатты сулықтар немесе сіңіргіштер абразивті паста ларды қолдануға ТЫЙЫМ САЛЫНАДЫ. Сондай-ақ кез келген химиялық агрессивті немесе асқа жанасатын заттармен бірге қолдануға кенес берілмеген басқа да заттарды қолдануға болмайды.

Тоттан тазалау

Пайдалану барысында, қолданылатын судың құрамына байланысты аспаптың ішкі қабырғаларында, қыздыру элементінде қақ тұруы мүмкін. Оларды кетіру үшін ас үй техникасына арналған тазалау және қақ кетіруге арналған арнайы қырмайтын заттарды қолданыңыз.

1. Шайнекті тазалар алдында оны толық суытыңыз.
2. Тазалау құралының орамдындағы нұсқауларды ұстаныңыз.
3. Тазалаған соң ерітіндіні төгіп тастап, шайнекті суық сумен мұқият жуып жіберіңіз.

4. Ерітінді мен қақтың барлық іздерін жою үшін шайнекті дымқыл матамен сүртіңіз.

СТОП *НАЗАР АУДАРЫҢЫЗ!* Шайнекті қайта пайдаланар алдында электр түйіспелердің құрғақтығына көз жеткізіңіз!

Сақтау және тасымалдау

Сақтау және қайта пайдаланудың алдында құралдың барлық бөліктерін тазалап, түгел құрғатыңыз. Құралды құрғақ желденетін жерде жылыту аспаптарынан алыс және тікелей күн сәулелерден алыс сақтаңыз.

Тасымалдау және сақтау кезінде құралдың зақымдануына және/немесе ораманың бүтіндігіне әкелуі мүмкін құралды механикалық әсерлерге ұшыратуға тыйым салынады.

Құралдың орамасын су мен басқа да сұйықтықтардан сақтау қажет.

IV. СЕРВИС-ОРТАЛЫҚҚА ЖОЛЫҒАРАЛДЫНДА

Ақау	Ықтимал себеп	Жою тәсілі
Шайнек қосылмайды	Электр қоректендіру жоқ	Шайнекті жұмыс істейтін электр розеткіге қосыңыз
Шайнек алдын ала өшеді	Қыздыру элементінде қақ тұрды	Қыздыру элементін қақтан тазартыңыз («Аспапты күту» тарауын қараңыз)
Шайнек бірнеше секундтан соң өшеді	Шайнекте су жоқ, қызып кетуден қорғаныс қосылып кеткен	Аспапты электр желісінен ажыратып, оны толық суытыңыз. Шайнекті ары қарай пайдалану үшін шайнекті жоғары белгіге MIN (0,5 л) жеткізе толтырыңыз

i Егер қателікті дұрыстай алмасаңыз, авторизацияланған сервистік орталыққа жүгініңіз.

V. КЕПІЛДІКТІ МІНДЕТТЕМЕЛЕР

Осы бұйымға сатып алынған сәттен 2 жыл мерзіміне кепілдік беріледі. Өндіруші кепілдік кезеңі ішінде жөндеу, бөлшектерді ауыстыру немесе бүкіл бұйымды ауыстыру жолымен материалдар немесе жинау сапасының жетіспеушілігінен

туындаған кез келген зауыттық ақауларды жоюға міндеттенеді. Кепілдік тек сатып алу күні түпнұсқалық кепілдік талонында дүкен мөрмен және сатушы қолымен расталған жағдайда ғана күшіне енеді. Осы кепілдік тек бұйым пайдалану бойынша нұсқаулыққа сәйкес қолданылған, жөнделмеген, бұзылмаған және онымен дұрыс жұмыс істеу нәтижесінде зақымданбаған, сонымен қатар бұйымның толық жинағы сақталған жағдайда танылады. Осы кепілдік бұйымның табиғи тозуына және шығын материалдарына таралмайды (сүзгілер, шамдар, қыш және тефлондық тығыздауыштар және т. б.).

Бұйымның қызмет мерзімі мен оған кепілдікті міндеттемелердің қолданыс мерзімі бұйым сатылған немесе өндірілген кезден есептеледі (егер сату күнін анықтау мүмкін болмаса).

Аспап өндірілген күнді бұйым корпусының сәйкестендіру жапсырмасындағы сериялық нөмірден табуға болады. Сериялық нөмір 13 белгіден тұрады. 6-шы және 7-ші белгілер айды, 8-ші – құрылғының шығарылған жылын білдіреді.

Өндіруші бекіткен аспаптың қызмет ету мерзімі бұйымның пайдаланылуы осы нұсқаулық пен қолданылатын техникалық стандарттарға сәйкес жүруі жағдайында сатып алынған күнінен 3 жыл құрайды.



Экологиялық зиянсыз қадеге жарату (электрлік және электрондық жабдықтарды қадеге жарату)

Орамның пайдаланушы нұсқаулығының, сонымен бірге құралдың өзінің қадеге жаратылуын қалдықтарды қайта өңдеу бойынша жергілікті бағдарламаға сәйкес іске асыру қажет. Қоршаған ортаға қақморлық танытыңыз: ондай бұйымдарды қадімгі тұрмыстық қоқыстармен бірге лақтырмаңыз. Пайдаланған (ескі) құралдар қалған тұрмыстық қоқыстармен лақтырылмауы тиіс, олар бөлек қадеге жаратылуы қажет. Ескі жабдық иелері құралдарды арнайы қалбылдау пунктеріне әкелуге немесе сәйкес ұйымдарға тапсыруға міндетті. Бұнымен сіз құнды шикізатты қайта өңдеу, сонымен қатар ластаушы заттарды тазалау бойынша бағдарламасына көмектесесіз.

Берілген құрал электрлік және электрондық жабдықты қадеге жаратуды реттейтін 2012/19/EU Еуропалық бағыттамасына сәйкес белгіленген.

Берілген бағыттама электрлік және электрондық құралдардан қалдықтарды қадеге жарату және қайта өңдеуге деген, Еуропалық Одақтың барлық аумағында қолданылатын негізгі талаптарды анықтайды.



Изготовитель: «REDMOND Индастриал Груп, ЛЛСи», Уан Коммерс Плаза, 99 Вашингтон-авеню, сьют 805А, Олбани, Нью-Йорк, 12210, Соединенные Штаты Америки.

Филиал изготовителя: «Пауэр Пойнт Инк. Лимитед», №1202 Хай Юн Гэ (В1) Лин Хай Шан Чжуан Сямейлин Футьян, Шеньжень, Китай, 518049.

Импортер: ООО «АЛЬФА», 198099, г. Санкт-Петербург, ул. Промышленная, д. 38, корп. 2, литера А.

© REDMOND. Все права защищены. 2017.

Воспроизведение, передача, распространение, перевод или другая переработка данного документа или любой его части без предварительного письменного разрешения правообладателя запрещены.

© REDMOND. All rights reserved. 2017.

Reproduction, transfer, distribution, translation or other reworking of this document or any part thereof without prior written permission of the legal owner is prohibited.

Produced by Redmond Industrial Group LLC
One Commerce Plaza, 99 Washington Ave, Ste. 805A
Albany, New York, 12210, United States
www.redmond.company
www.multivarka.pro
www.store.redmond.company
www.smartredmond.com
Made in China

RK-G176-E-UM-3