

Руководство пользователя
Пайдаланушы нұсқаулығы
Інструкція користувача

Стиральная машина
Кір жуғыш машина
Пральна машина

HW90-BP14959
HW90-BP14959S

Haier

RU
KZ
UA

Благодарим вас за выбор продукции Haier.

Перед использованием внимательно прочитайте настоящее руководство. Руководство содержит важную информацию, которая поможет максимально эффективно использовать устройство и обеспечить его безопасную и надлежащую установку, эксплуатацию и обслуживание.

Храните данное руководство в удобном месте, чтобы вы всегда могли воспользоваться им для безопасного и правильного использования устройства.

Если вы решите продать устройство, передать или оставить его новым владельцам дома при переезде, передайте также и данное руководство, чтобы новый владелец мог ознакомиться с устройством и предупреждениями о безопасности.

Условные обозначения



Внимание — важная информация по технике безопасности



Общая информация и советы



Экологическая информация

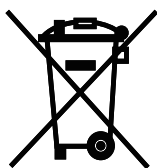

Утилизация

Помогите защитить окружающую среду и здоровье людей. Поместите упаковку в соответствующие контейнеры для переработки. Окажите содействие в реализации переработки отходов электрических и электронных устройств. Запрещается утилизировать изделия, обозначенные данным символом, вместе с бытовыми отходами. Сдайте изделие на местное предприятие по переработке вторичного сырья или обратитесь в местное муниципальное учреждение.



ВНИМАНИЕ!

Опасность травмы или удушья!

Отсоедините устройство от сети электропитания. Отрежьте сетевой кабель и утилизируйте его. Снимите фиксатор дверцы, чтобы дети и домашние животные не оказались запертыми внутри устройства.

1. Информация по технике безопасности.....	4
2. Описание стиральной машины.....	7
3. Панель управления.....	8
4. Программы.....	11
5. Потребление.....	12
6. Повседневное использование.....	13
7. Экологичная стирка.....	18
8. Уход и очистка.....	19
9. Устранение неисправностей.....	22
10. Установка.....	25
11. Технические характеристики.....	29
12. Обслуживание клиентов.....	31

Перед первым включением машины ознакомьтесь со следующими рекомендациями по безопасности:



ВНИМАНИЕ!

Перед первым использованием

- ▶ Убедитесь в отсутствии повреждений, полученных при транспортировке.
- ▶ Убедитесь, что все транспортировочные болты сняты.
- ▶ Снимите всю упаковку и храните ее в недоступном для детей месте.
- ▶ Ввиду большого веса машины все манипуляции с ней должны выполнять как минимум два человека.

Повседневное использование

- ▶ Эта машина может использоваться детьми в возрасте от 8 лет и старше, лицами с ограниченными физическими, сенсорными или умственными способностями или недостатком опыта и знаний, если они делают это под надзором или были проинструктированы в отношении безопасного использования машины и понимают возможные опасности.
- ▶ Не допускайте нахождения детей в возрасте до 3 лет вблизи машины без постоянного присмотра за ними.
- ▶ Детям запрещается играть с машиной.
- ▶ Не разрешайте детям или домашним животным приближаться к машине, если ее дверца открыта.
- ▶ Храните моющие средства в недоступном для детей месте.
- ▶ Застегните молнии, завяжите шнурки и удалите мелкие предметы, чтобы предупредить спутывание белья. При необходимости используйте специальный мешок или сетку для стирки.
- ▶ Запрещается прикасаться к машине влажными или мокрыми руками или пользоваться ей, когда вы босиком, а ваши руки или ноги мокрые или влажные.
- ▶ Не накрывайте машину и не закрывайте ее каким-либо кожухом во время работы или после нее, чтобы обеспечить возможность испарения влаги.
- ▶ Запрещается размещать на машине тяжелые предметы или источники тепла или влаги.
- ▶ Запрещается использовать и хранить легковоспламеняющиеся моющие средства или средства для сухой чистки в непосредственной близости от машины.
- ▶ Запрещается использовать легковоспламеняющиеся аэрозоли в непосредственной близости от машины.
- ▶ Запрещается стирать в машине предметы одежды, обработанные растворителями, не высушив их предварительно на воздухе.



ВНИМАНИЕ!

Повседневное использование

- ▶ Не извлекайте из электрической розетки и не вставляйте в нее вилку шнура питания при наличии в помещении горючего газа.
- ▶ Запрещается производить горячую стирку пористой резины или губчатых материалов.
- ▶ Запрещается стирать белье, загрязненное мукой.
- ▶ Запрещается открывать выдвижной контейнер для моющих средств в ходе любого процесса стирки.
- ▶ Запрещается прикасаться к дверце во время стирки, поскольку она нагревается.
- ▶ Запрещается открывать дверцу машины, если видно, что уровень воды выше края загрузочного люка.
- ▶ Не пытайтесь открыть дверцу силой. Дверь оснащена устройством самоблокировки и разблокируется самостоятельно вскоре после окончания цикла стирки.
- ▶ Выключайте машину после выполнения каждой программы стирки и перед осуществлением любого действия по профилактическому уходу за ней, а также отсоединяйте машину от электросети для экономии электроэнергии и в целях безопасности.
- ▶ При отсоединении машины от электрической розетки держитесь руками за вилку, а не за кабель электропитания.

Уход и техобслуживание/чистка

- ▶ Убедитесь, что дети находятся под присмотром, если они выполняют чистку устройства или действия по уходу за ним.
- ▶ Перед осуществлением какого-либо действия по профилактическому уходу отсоедините машину от электросети.
- ▶ Во избежание появления неприятного запаха поддерживайте в чистоте нижнюю часть отверстия загрузочного люка и оставляйте дверцу и выдвижной контейнер для моющих средств открытыми, когда машина не используется.
- ▶ Запрещается использовать распылитель воды или пар для очистки машины.
- ▶ Во избежание опасности замену поврежденного шнура питания должен выполнять только производитель, его сервисный агент или лица, имеющие аналогичную квалификацию.
- ▶ Не пытайтесь ремонтировать машину самостоятельно. В случае необходимости ремонта свяжитесь с нашей службой поддержки клиентов.

Установка

- ▶ Машину следует разместить в хорошо проветриваемом месте. Обеспечьте положение, позволяющее полностью открывать дверцу.
- ▶ Запрещается устанавливать машину вне помещения в условиях высокой влажности или в местах, где на нее может попасть вода, например под раковину или рядом с ней. В случае попадания воды на машину отключите электропитание и дождитесь ее высыхания естественным образом.



ВНИМАНИЕ!

Установка

- ▶ Устанавливайте и эксплуатируйте машину только при температуре выше 5 °С.
- ▶ Запрещается устанавливать машину непосредственно на ковер, близко к стене или рядом с мебелью.
- ▶ Не устанавливайте машину в зоне попадания прямых солнечных лучей или вблизи источников тепла (например, плит, обогревателей).
- ▶ Убедитесь, что электрические характеристики, указанные на заводской табличке, соответствуют параметрам источника электропитания. В случае несоответствия обратитесь за помощью к электрику.
- ▶ Запрещается использовать тройники и удлинительные кабели.
- ▶ Используйте только поставленные с машиной кабель питания и комплект шлангов.
- ▶ Следите за тем, чтобы не повредить кабель питания и вилку. При повреждении обратитесь к электрику для замены.
- ▶ Для питания машины используйте отдельную электрическую розетку с заземлением, к которой будет обеспечен легкий доступ после установки машины. Машина обязательно должна быть заземлена.
- ▶ Проверьте шланговые соединения на надежность и отсутствие утечек.

Использование по назначению

Это устройство предназначено для использования только в качестве стиральной машины. Во всех случаях необходимо следовать указаниям по уходу на этикетках одежды. Стиральная машина предназначена исключительно для бытового использования внутри помещения. Она не предназначена для коммерческого или промышленного использования.

Внесение изменений в конструкцию устройства не допускается. Использование не по назначению может привести к возникновению опасных ситуаций и аннулированию всех гарантийных обязательств.

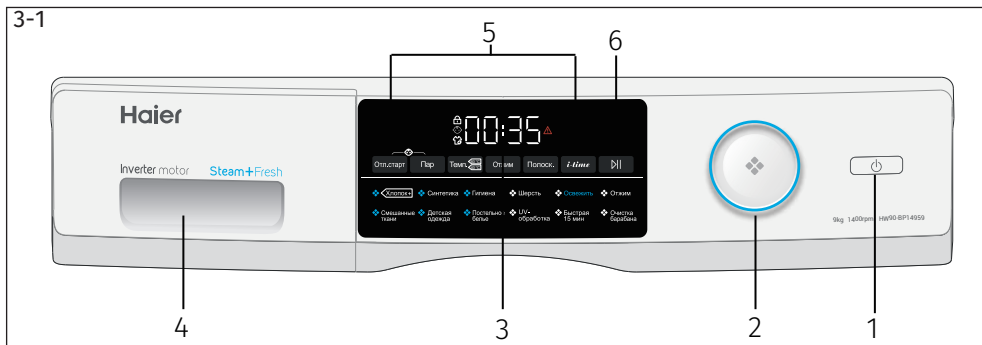

- 1 Кнопка питания
- 2 Переключатель программ
- 3 Дисплей
- 4 Контейнер для моющих средств и кондиционера
- 5 Функциональные кнопки
- 6 Кнопка «Пуск/Пауза»

i Примечание: звуковой сигнал

Звуковой сигнал звучит в следующих случаях:

- ▶ при нажатии кнопки
- ▶ при повороте переключателя программ
- ▶ по завершении программы
- ▶ в случае неисправности

Звуковой сигнал при необходимости можно отключить; см. раздел «Повседневное использование».

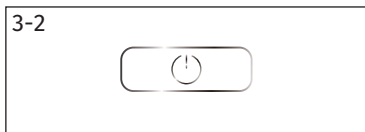

3.1 Кнопка питания

Прикоснитесь к этой кнопке (рис. 3-2) для включения машины. Дисплей засветится. Для выключения нажмите ее еще раз и удерживайте в течение 2 секунд. Машина выключится автоматически, если в течение некоторого времени не будет использован ни один элемент панели или не будет запущена программа стирки.

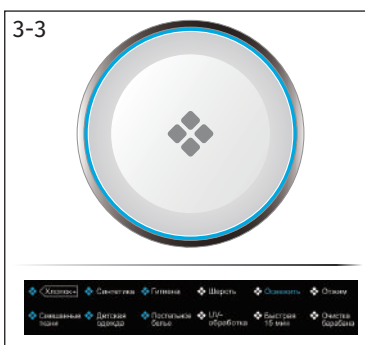

3.2 Переключатель программ

Вращением ручки (рис. 3-3) можно выбрать одну из 12 программ, при этом загорится соответствующий светодиодный индикатор, а на дисплее отобразятся ее настройки по умолчанию.

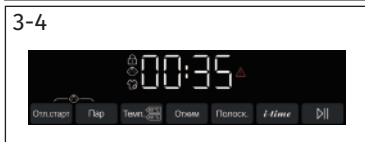

3.3 Дисплей

На дисплее (рис. 3-4) отображается следующая информация:

- ▶ Время стирки
- ▶ Отложенный старт (по времени окончания стирки)
- ▶ Коды ошибок и информация по обслуживанию
- ▶ Функциональные кнопки и кнопка «Пуск/Пауза»

3.4 Контейнер для моющих средств

Открыв выдвижной лоток, можно увидеть следующие детали (рис. 3-5):

1: отсек для стирального порошка или жидкого моющего средства.

2: селекторная заслонка для моющего средства: поднимите ее вверх при использовании стирального порошка, опустите вниз при использовании жидкого моющего средства.

3: отсек для дезинфицирующего средства.

4: отсек для кондиционера.

5: запорный выступ: прижмите его вниз, чтобы вынуть выдвижной лоток. Рекомендации по типу моющих средств указаны для стирки при различной температуре указаны в руководстве по использованию моющих средств (см. стр. 11).

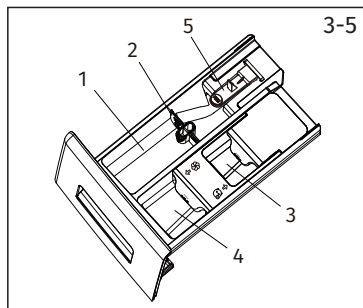

3.5 Функциональные кнопки

Функциональные кнопки (рис. 3-6) позволяют добавить дополнительные возможности в выбранную программу перед ее запуском. На дисплее отображаются соответствующие обозначения.

При выключении машины или задании новой программы ранее настроенные дополнительные возможности отключаются. Если кнопка позволяет осуществлять выбор из нескольких вариантов настройки, то такой выбор осуществляется последовательными нажатиями этой кнопки. Чтобы отменить настройку или прекратить процесс настраивания, нажмите функциональную кнопку и удерживайте ее до тех пор, пока не погаснут соответствующие индикаторы (или один индикатор, когда имеющийся вариант настройки единственный).

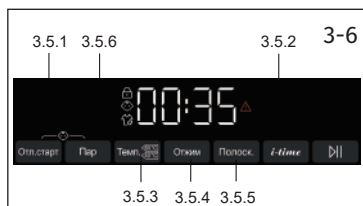

Примечание: заводские настройки

Для достижения наилучших результатов стирки в каждой программе Haier присутствуют определенные настройки по умолчанию. При отсутствии специальных требований рекомендуется использовать настройки по умолчанию.

3.5.1 Функциональная кнопка «Отлож. старт»

Нажмите эту кнопку (рис. 3-7) для выбора отложенного старта программы. Отложенный старт устанавливается по времени окончания стирки с шагом 30 минут в диапазоне от 0,5 до 24 часов. Например, 6:30 на дисплее означает, что цикл программы закончится через 6 часов и 30 минут. Для включения программы с отложенным стартом нажмите кнопку «Пуск/Пауза». Отложенный старт не работает в программах «Отжим», «Освежить» и «Очистка барабана». Время выполнения программы, отображаемое на дисплее, по умолчанию превышает время отложенного старта.

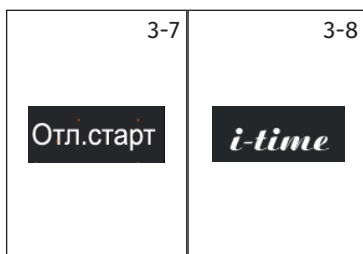

3.5.2 Функциональная кнопка «i-time»

Эта функция (рис. 3-8) позволяет изменять продолжительность выполнения программ. Режим «i-time» не работает в программах «Освежить», «Отжим», «UV-обработка» и «Очистка барабана».



3.5.3 Функциональная кнопка «Темп.»

Нажмите эту кнопку (рис. 3-9), чтобы изменить температуру стирки в выбранной программе. Если на дисплее не будет отображено какое-либо значение, вода нагреваться не будет.

3-10



Отжим

3.5.4 Функциональная кнопка «Отжим»

Нажмите эту кнопку (рис. 3-10) для изменения или отмены функции отжима в выбранной программе. Если на дисплее не будет отображено какое-либо значение, отжим белья выполняться не будет.

3-11



Полоск.

3.5.5 Кнопка «Дополнительное полоскание»

Нажмите эту кнопку (рис. 3-11), чтобы выполнить более интенсивное полоскание белья в водопроводной воде. Этот режим рекомендуется использовать для людей с чувствительной кожей.

При повторном нажатии этой кнопки можно выбрать от одного до трех дополнительных полосканий. Они будут отображаться на дисплее как P--0/P--1/P--2/P--3.

Примечание: возможное количество дополнительных полосканий зависит от выбранной программы.

Примечание: для стирки с жидким моющим средством

При использовании жидкого моющего средства не рекомендуется включать отложенный старт.

3-12



Пар



3.5.6 Кнопка «Пар»

Нажмите эту кнопку (рис. 3-12) для включения функции обработки белья паром. После включения этой функции по умолчанию устанавливается температура, необходимая для ее выполнения. Эту функция работает в программах «Хлопок», «Синтетика», «Смешанные ткани», «Детская одежда», «Постельное белье» и «Гигиена». Значок загорается при использовании функции обработки паром.

3-13



3.6 Кнопка «Пуск/Пауза»

Нажмите эту кнопку (рис. 3-13), чтобы запустить или остановить показанную на дисплее программу.

3-14



Отл. старт



Пар

3.7 Блокировка от детей

Нажмите одновременно кнопки «Отлож. старт» и «Пар» (рис. 3-14) и удерживайте их 3 секунды для блокировки от нажатия всех элементов панели управления. Для разблокирования нажмите на эти две кнопки повторно. Индикатор блокировки от детей загорается, когда работает блокировка от детей. Функция блокировки от детей является дополнительной и может включаться по усмотрению пользователя в процессе работы машины.

3-15

Если при включенной блокировке от детей будет нажиматься какая-либо кнопка панели управления, то на дисплее будет отображаться код «c1ot» (рис. 3-15).

○ На усмотрение пользователя/Нет

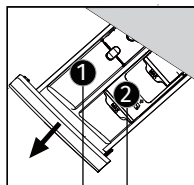

Отсеки контейнера для моющих средств:

- ❶ Для моющего средства
- ❷ Для кондиционера или средства для ухода

Программа	Макс. загрузка, кг ¹⁾ HW90-BP14959 HW90-BP14959S	Температура, °C ²⁾		По умолчанию	1	2	Тип ткани	Скорость вращения барабана по умолчанию, об/мин	Функция				
		Допустимый диапазон							i-time	Пар	Дополнительное полоскание	Отложенный старт	
Хлопок	9	* до 90 ³⁾	30	○	○	Хлопок	1000	○	○	○	○	○	
Смешанные ткани	9	* до 60	30	○	○	Слегка загрязненные смешанные ткани — стирка хлопка и синтетики	1000	○	○	○	○	○	
Синтетика	9	* до 60	30	○	○	Синтетика или смешанные ткани	1000	○	○	○	○	○	
Детская одежда	4,5	* до 90	40	○	○	Хлопок / Синтетика	1000	○	○	○	○	○	
Гигиена	9	* до 90	60	○	○	Хлопок	1000	○	○	○	○	○	
Постельное белье	6,5	* до 60	40	○	/	Хлопок	800	○	○	○	○	○	
Шерсть	2	* до 40	*	○	○	Ткань для машинной стирки из шерсти или с содержанием шерсти	800	○	/	○	○	○	
UV-обработка	9	* до 60	*	○	○	Деликатные ткани и шелк	1000	/	○	○	○	○	
Освежить ^{5), 6)}	1	*	*	○	○	Хлопок / Синтетика	/	/	/	/	/	/	
Быстрая 15 мин. ⁴⁾	1	* до 40	*	○	○	Хлопок / Синтетика	1000	○	/	○	○	○	
Отжим	9	/	/	/	/	Все ткани, кроме непрочных	1000	/	/	/	/	/	
Очистка барабана	/	90	90	○	/	/	/	/	/	/	/	/	

¹⁾ Применительно к машине*: в стиральной машине вода не нагревается.

²⁾ Выбирайте температуру стирки 90 °C только в случае специальных гигиенических требований.

³⁾ Уменьшите количество моющего средства в связи с короткой продолжительностью программы.

⁴⁾ Дизайн и технические характеристики могут быть изменены без предварительного уведомления в целях повышения качества.

⁵⁾ Одна крупная вещь, более 3 и менее 5 маленьких вещей.

⁶⁾ Во время работы программы «Освежить» одежда будет мокрой от конденсата, что является нормальным явлением. По окончании встряхните и высушите белье. Не используйте эту программу, если одежду нельзя подвергать воздействию воды.

Фактическое потребление может отличаться от указанных значений в зависимости от местных условий.

Программа	Температура, °C	Макс. загрузка, кг	Потребление электроэнергии, кВт·ч	Потребление воды, л	Время стирки, ч:мин.	Эффективность отжима, %
HW90-BP14959, HW90-BP14959S						
Хлопок*	40 °C	4,5	0,46	35	4:46	53
	60 °C	4,5	0,57	36	4:43	53
	60 °C	9	0,57	54	4:49	53

* Стандартная программа стирки для определения и маркировки энергоэффективности бытовых стиральных машин в соответствии с Директивой ЕС 2010/30:

«Хлопок», 60 °C / 40 °C + 1400 об/мин и максимальным значением времени на опции i-time.

Стандартные программы стирки хлопка при 60 °C и 40 °C подходят для стирки хлопкового белья обычной степени загрязненности. Эти программы являются наиболее эффективными с точки зрения общего энерго- и водопотребления при стирке изделий из хлопка. Фактическая температура воды может отличаться от заявленной температуры программы.

Примечание: автоматическое взвешивание

Стиральная машина оборудована системой определения массы загрузки. При небольшой загрузке расход электроэнергии, воды и время стирки в некоторых программах будут уменьшены автоматически. Время по умолчанию на дисплее может меняться в зависимости от веса загрузки в программах «Смешанные ткани», «Синтетика», «Хлопок»

6.1 Подключение электропитания

Подключите стиральную машину к источнику электропитания (220–240 В переменного тока частотой 50 Гц; рис. 6-1). См. также раздел «Установка».

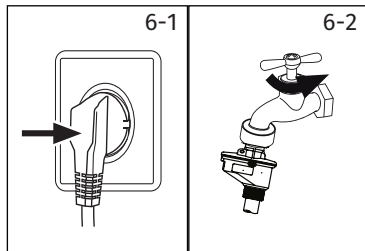

6.2 Подключение подачи воды

- ▶ Перед подключением проверьте чистоту и прозрачность воды на входе.
- ▶ Откройте кран (рис. 6-2).

Примечание: герметичность

До начала пользования машиной откройте кран и убедитесь в отсутствии утечек в соединении крана с наливным шлангом.

6.3 Подготовка белья к стирке

- ▶ Рассортируйте белье и одежду по типам тканей, из которых они изготовлены (хлопок, синтетические ткани, шерсть или шелк и пр.), а также по степени загрязненности (рис. 6-3). Обратите внимание на указания по уходу и стирке на этикетках одежды.
- ▶ Отделите белые ткани от цветных. Попробуйте сначала постирать цветные ткани вручную, чтобы выяснить, насколько они подвержены обесцвечиванию.
- ▶ Освободите карманы (от ключей, монет и пр.) и снимите твердые декоративные предметы (например, броши) с одежды.
- ▶ Предметы одежды с неподшитыми краями, деликатные ткани и ткани тонкого плетения, например, тонкие занавески, следует поместить в мешок для стирки деликатных изделий (их лучше стирать вручную или применить сухую чистку).
- ▶ Застегните молнии, липучки и крючки и убедитесь, что пуговицы пришиты прочно.
- ▶ Поместите изделия, требующие бережного отношения, например, не имеющие надежно подшитого края, нижнее белье из деликатных тканей и такие мелкие предметы, как носки, пояса, бюстгалтеры и т. д. в мешок для стирки.
- ▶ Разверните крупные вещи, такие как простыни, покрывала и т. п.
- ▶ Перед стиркой выверните джинсы и изделия из набивных, декорированных или ярко окрашенных тканей наизнанку; их рекомендуется стирать отдельно.

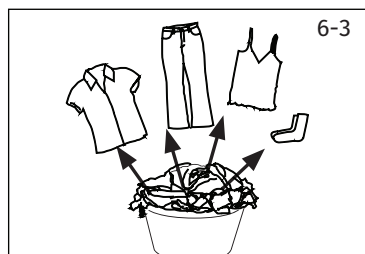

ВНИМАНИЕ!

Нетканые элементы, а также мелкие, непрочно закрепленные и острые предметы могут привести к порче и повреждению одежды и стиральной машины.

Указания по уходу

Стирка		
 Макс. темп. стирки 95 °С, обычный режим	 Макс. темп. стирки 60 °С, обычный режим	 Макс. темп. стирки 60 °С, мягкий режим
 Макс. темп. стирки 40 °С, обычный режим	 Макс. темп. стирки 40 °С, мягкий режим	 Макс. темп. стирки 40 °С, очень мягкий режим
 Макс. темп. стирки 30 °С, обычный режим	 Макс. темп. стирки 30 °С, мягкий режим	 Макс. темп. стирки 30 °С, очень мягкий режим
 Ручная стирка, макс. темп. 40 °С	 Стирка запрещена	
Отбеливание		
 Разрешено отбеливание любым окисляющим агентом	 Разрешено использовать только кислородсодержащий/бесхлорный отбеливатель	 Не отбеливать
Сушка		
 Барабанная сушка возможна, обычная температура	 Барабанная сушка возможна, более низкая температура	 Не применять барабанную сушку
 Сушка на веревке после стирки с отжимом	 Сушка на плоскости после стирки с отжимом	
Глажение		
 Гладить при макс. темп. 200 °С (высокотемпературное глажение)	 Гладить при макс. темп. 150 °С (среднетемпературное глажение)	 Гладить при макс. темп. 110 °С (низкотемпературное глажение), без пара (глажение с паром может вызывать необратимые повреждения)
 Глажение запрещено		
Профессиональный уход за текстильными изделиями		
 Сухая чистка в тетрахлорэтилене	 Сухая чистка в углеводородах	 Сухая чистка запрещена
 Профессиональная влажная чистка	 Профессиональная влажная чистка запрещена	

6.4 Загрузка стиральной машины

- ▶ Загружайте белье поштучно.
- ▶ Не допускайте перегрузки. Обратите внимание, что для разных программ указаны разные значения максимальной загрузки. Правило для определения максимальной загрузки: между бельем и верхом барабана должен оставаться промежуток не менее шести дюймов (15,2 см).
- ▶ Аккуратно закройте дверцу. Убедитесь, что белье не оказалось зажатым. Зажатое дверцей белье приведет повреждению манжеты люка. Данное повреждение не покрывается гарантией.

6.5 Выбор моющего средства

- ▶ Эффективность и результат стирки определяются качеством используемого моющего средства.
- ▶ Используйте только моющие средства, предназначенные для машинной стирки.
- ▶ При необходимости используйте специальные моющие средства, например, для синтетических и шерстяных тканей.
- ▶ Всегда учитывайте рекомендации производителей моющих средств.
- ▶ Не используйте средства для сухой чистки, такие как трихлорэтилен и аналогичные ему.

Выберите наиболее подходящее моющее средство

Программа	Вид моющего средства				
	Универсальное	Для цветных тканей	Для деликатных тканей	Специальное	Кондиционер
Хлопок	L/P	L/P	—	—	○
Смешанные ткани	L	L/P	—	—	○
Синтетика	—	L/P	—	—	○
Детская одежда	—	—	L/P	L/P	○
Гигиена	L/P	L/P	L	—	○
Постельное белье	P	L/P	—	—	○
Шерсть	—	—	L	L	○
UV-обработка	P	—	—	L/P	○
Освежить	P	—	—	—	—
Быстрая 15 мин.	L	L	—	—	○
Отжим	—	—	—	—	—
Очистка барабана	—	—	—	L/P	—

L = гель/жидкое моющее средство P = стиральный порошок ○ = на усмотрение пользователя
— = нет

При использовании жидкого моющего средства не рекомендуется включать отложенный старт.

Рекомендуемые температуры стирки с использованием моющих средств разных видов:

- ▶ Стиральный порошок: от 20 до 90 °C* (40–60 °C для наилучшего результата)
- ▶ Средство для цветных тканей: от 20 до 60 °C (30–60 °C для наилучшего результата)
- ▶ Средство для шерсти/деликатных тканей: от 20 до 30 °C (20–30 °C для наилучшего результата)

* Выбирайте температуру стирки 90 °C только в случае специальных гигиенических требований.

* При температуре стирки 60 °C и выше рекомендуется использовать меньшее количество моющего средства. Рекомендуется использовать специальное дезинфицирующее средство, которое подходит для хлопка или синтетической ткани.

* Рекомендуется использовать непенящийся стиральный порошок или порошок с малым пенообразованием.

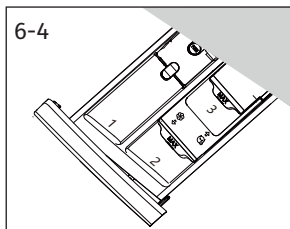

6.6 Заправка моющими средствами

1. Выдвиньте контейнер для моющих средств.
2. Заполните соответствующие отсеки необходимыми моющими средствами (рис. 6-4).
3. Бережно задвиньте контейнер обратно в машину.

i Примечание

- ▶ Перед следующим циклом стирки удалите остатки моющих средств из контейнера.
- ▶ Не злоупотребляйте моющим средством или кондиционером для белья.
- ▶ Следуйте инструкциям на упаковке моющего средства.
- ▶ Всегда заполняйте контейнер моющими средствами непосредственно перед началом цикла стирки.
- ▶ Концентрированное жидкое моющее средство следует разбавить перед его заливкой в отсек 2.
- ▶ Наиболее эффективное использование жидкого моющего средства достигается при использовании дозирующего шарика, который помещают в барабан стиральной машины вместе с бельем.
- ▶ Не используйте жидкое моющее средство, если выбран отложенный старт.
- ▶ Тщательно выберите настройки программы с учетом указаний по уходу и стирке на этикетках одежды и в соответствии с таблицей выбора программ.

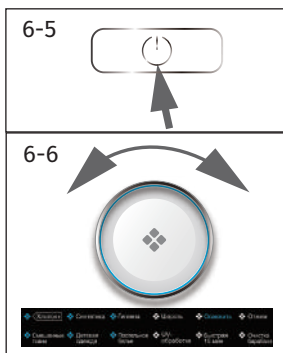

6.7 Включение стиральной машины

Для включения машины нажмите кнопку питания (рис. 6-5).

6.8 Выбор программы

Для получения наилучших результатов стирки выберите программу, наиболее подходящую по степени загрязнения и типу белья.

Вращением ручки переключателя программ (рис. 6-6) выберите подходящую программу. При этом загорится светодиодный индикатор выбранной программы, а на дисплее отобразятся настройки по умолчанию.

i Примечание: устранение запаха

Перед первой стиркой рекомендуется запустить программу «Очистка барабана» без белья и с небольшим количеством моющего средства в отсеке (1) контейнера или со специальным очистителем для удаления потенциально вредных веществ и мусора.

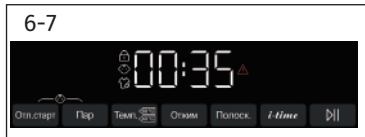

6.9 Добавление индивидуальных настроек

Выберите необходимые функции и их настройки (рис. 6-7); см. раздел «Панель управления».

6.10 Запуск программы стирки

Для запуска нажмите кнопку «Пуск/Пауза» (рис. 6-8).
Машина будет работать в соответствии с заданными настройками.
Внести изменения можно только при отмене программы.

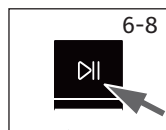

6.11 Прерывание — отмена программы стирки

Для прерывания текущей программы нажмите кнопку «Пуск/Пауза». Светодиодный индикатор кнопки начнет мигать. Для возобновления работы нажмите на кнопку еще раз.

Для отмены запущенной программы и всех ее индивидуальных настроек:

1. Нажмите кнопку «Пуск/Пауза», чтобы прервать запущенную программу.
2. Для выключения машины удерживайте кнопку питания нажатой в течение примерно 2 секунд.
3. Запустите программу «Отжим» и выберите «Без вращения» (все индикаторы будут выключены) для слива воды.
4. После слива воды машина выключится. Включите машину заново, выберите новую программу и запустите ее.

6.12 После стирки



Примечание: блокировка дверцы

- ▶ В целях безопасности при выполнении цикла стирки дверца частично заблокирована. Открыть дверцу можно только после завершения или корректной отмены программы (см. описание выше).
- ▶ При высоком уровне или высокой температуре воды, а также во время отжима открыть дверцу невозможно; при этом на дисплее отображается код «LoCl-».

1. По окончании выполнения цикла программы на дисплее высветится надпись «Конец».
2. Стиральная машина автоматически выключается.
3. Извлеките белье как можно скорее, чтобы облегчить глажение и предотвратить появление заломов.
4. Отключите подачу воды.
5. Отсоедините шнур электропитания.
6. Откройте дверцу, чтобы предотвратить скопление влаги и появление запахов. Оставляйте дверцу открытой, когда стиральная машина не используется.
7. Скапливание воды в нижней части манжеты люка и лотке для моющих средств является нормальным явлением.



Примечание: режим ожидания / энергосберегающий режим

Включенная машина перейдет в режим ожидания, если она не будет активирована в течение 2 минут перед запуском программы или после ее завершения. Дисплей в режиме ожидания отключается в целях энергосбережения. Для прерывания режима ожидания нажмите кнопку «Пуск/Пауза».

6.13 Включение и выключение звукового сигнала

При необходимости звуковой сигнал можно отключить:

1. Включите машину.
2. Выберите программу «Смешанные ткани».
3. Одновременно нажмите и удерживайте в течение примерно 3 секунд кнопки «Пар» и «Отжим». На дисплее появится сообщение «bEEP OFF», и звуковой сигнал будет отключен.

Для включения звукового сигнала одновременно нажмите те же самые две кнопки еще раз. На дисплее появится сообщение «bEEP ON».



Экологически ответственное использование

- ▶ Для обеспечения оптимального использования энергии, воды, моющего средства и времени следует соблюдать рекомендации в части максимального объема загрузки.
- ▶ Не перегружайте машину (над бельем должен оставаться зазор шириной в ладонь).
- ▶ Для незначительно загрязненного белья выбирайте программу «Быстрая стирка».
- ▶ Применяйте точные дозировки каждого моющего средства.
- ▶ Выберите самую низкую подходящую температуру стирки — современные моющие средства эффективно очищают загрязнения при температуре ниже 60 °С.
- ▶ Увеличивайте стандартные настройки (настройки по умолчанию) только в случае сильного загрязнения.
- ▶ При использовании отдельной домашней сушилки выбирайте максимальную частоту вращения барабана при отжиме.

8.1 Очистка контейнера для моющего средства

Всегда удаляйте остатки моющего средства из контейнера. Регулярно очищайте контейнер следующим образом (рис. 8-1):

1. Выдвиньте контейнер до упора.
2. Нажмите на кнопку фиксатора и вытащите контейнер из машины.
3. Промойте контейнер водой до полной очистки и вставьте его обратно в машину.

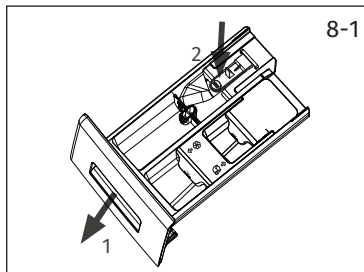

8.2 Очистка стиральной машины

- ✦ Во время чистки и действий по уходу за стиральной машиной вынимайте вилку шнура электропитания из розетки.
- ✦ Используйте мягкую ткань, смоченную мыльным раствором, для чистки корпуса машины (рис. 8-2) и резиновых элементов.
- ✦ Не используйте органические химикаты или растворители, вызывающие коррозию.



8.3 Клапан подачи воды и его фильтр

Для предотвращения блокировки подачи воды твердыми частицами, такими как накипь, регулярно очищайте фильтр клапана подачи воды.

- ✦ Выньте вилку шнура электропитания из розетки и отключите подачу воды.
- ✦ Снимите наливной шланг, отвинтив его от клапана на задней стенке (рис. 8-4) машины, а также от крана подачи воды.
- ✦ Промойте фильтр водой и очистите его с помощью щетки (рис. 8-3).
- ✦ Вставьте фильтр и установите на место наливной шланг.

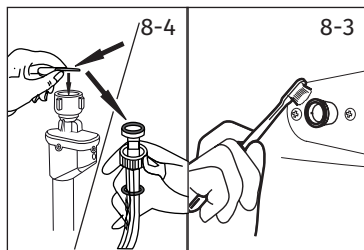

8.4 Очистка барабана

- ✦ Извлекайте из барабана случайно попавшие туда металлические предметы, такие как шпильки, монеты и пр. (рис. 8-5), поскольку они становятся причиной повреждений и появления ржавых пятен.
- ✦ Для удаления ржавых пятен используйте чистящее средство, не содержащее хлора. Соблюдайте указания производителя чистящего средства.
- ✦ Не используйте для чистки твердые предметы или стальные мочалки.

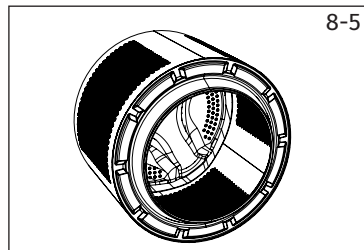

i Примечание: очистка барабана

Для профилактического ухода мы рекомендуем раз в 3 месяца запускать программу «Очистка барабана» без белья для удаления потенциально вредных веществ и мусора. Добавьте небольшое количество моющего средства в отсек (1) контейнера или используйте специальный очиститель.

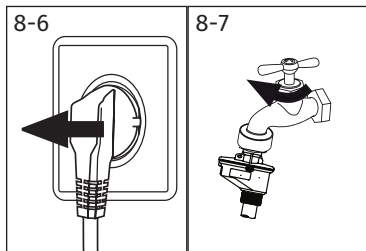

8-7

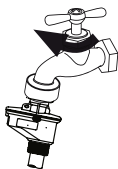

8.5 Длительное неиспользование

Если машину не планируется использовать в течение длительного времени, необходимо выполнить следующую подготовку:

1. Выньте электрическую вилку из розетки (рис. 8-6).
2. Отключите подачу воды (рис. 8-7).
3. Откройте дверцу, чтобы предотвратить скопление влаги и появление запахов. Оставьте дверцу открытой на время, когда стиральная машина не используется.

Перед следующим использованием внимательно проверьте шнур электропитания, шланг подачи воды и сливной шланг. Убедитесь, что все установлено надлежащим образом, утечки отсутствуют.

i Примечание: очистка барабана

После длительного неиспользования рекомендуется запустить программу «Очистка барабана» без белья и с небольшим количеством моющего средства в отсеке (2) контейнера или со специальным очистителем для удаления потенциально вредных веществ и мусора.

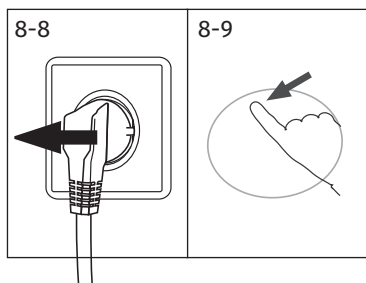

8-9

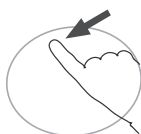

8.6 Фильтр насоса

Очищайте фильтр раз в месяц и проверяйте фильтр насоса в тех случаях, когда машина:

- ✦ не сливает воду;
- ✦ не выполняет отжим;
- ✦ издает необычный шум во время работы.



ВНИМАНИЕ!

Риск ошпаривания! Вода в фильтре насоса может быть очень горячей! Перед выполнением любых действий убедитесь, что вода остыла.

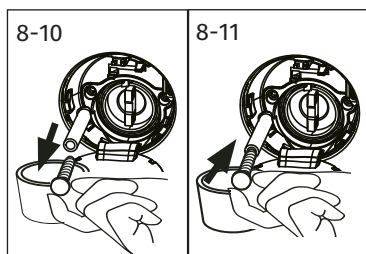

8-11



1. Выключите стиральную машину и выньте вилку шнура электропитания из розетки (рис. 8-8).
2. Нажмите рукой на сервисный лючок и откройте его (рис. 8-9).
3. Подставьте плоскую емкость для слива воды (рис. 8-10). Объем сливаемой из фильтра воды может быть достаточно большим!
4. Вытяните сливной шланг и держите его конец над емкостью (рис. 8-10).
5. Выньте заглушку из сливного шланга (рис. 8-10).

6. После полного слива закройте сливной шланг (рис. 8-11) и уберите его обратно внутрь машины.
7. Поверните фильтр насоса в направлении против часовой стрелки и извлеките его (рис. 8-12).
8. Удалите мусор и грязь (рис. 8-13).
9. Осторожно очистите фильтр насоса, например, с помощью проточной воды (рис. 8-14).
10. Аккуратно установите фильтр обратно на свое место (рис. 8-15).
11. Закройте сервисный лючок.

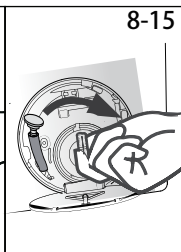
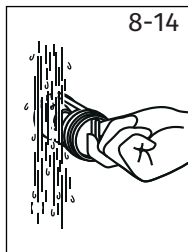
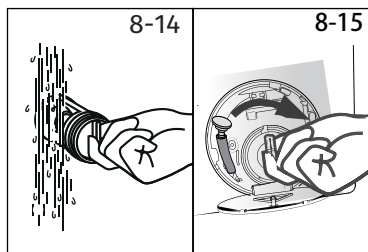
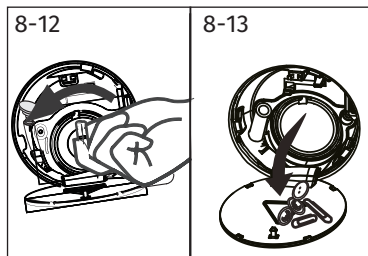

ВНИМАНИЕ!

- ⚠ Уплотнение фильтра насоса должно быть чистым и без повреждений. Если крышка затянута неплотно, возможна утечка воды.
- ⚠ Фильтр должен находиться на своем месте, в противном случае может произойти утечка.

Многие возникающие проблемы могут быть решены пользователем самостоятельно без наличия специального опыта. В случае возникновения проблемы проверьте все перечисленные причины и выполните указанные ниже инструкции до вашего обращения в организацию послепродажного обслуживания. См. раздел «Служба поддержки клиентов».



ВНИМАНИЕ!

- ▶ Перед проведением технического обслуживания выключите машину и отсоедините вилку шнура электропитания от розетки.
- ▶ Обслуживание электрооборудования должно выполняться только квалифицированными электриками, поскольку неправильный ремонт может привести к значительным последующим повреждениям.
- ▶ Во избежание опасной ситуации замену поврежденного кабеля электропитания должен осуществлять только изготовитель, его сервисный агент или специалист соответствующей квалификации.

9.1 Информационные коды

Следующие коды отображаются на дисплее только для информации и относятся к циклу стирки. Они не требуют выполнения каких-либо действий.

Код	Сообщение
1:25	Оставшееся время цикла стирки составляет 1 час 25 минут.
6:30	Оставшееся время цикла стирки, включая выбранное время задержки (окончания цикла), составляет 6 часов 30 минут.
P-- 1/2/3	Выбрано 1, 2 или 3 дополнительных полосканий (см. раздел «Функциональные кнопки» — кнопка «Дополнительное полоскание»).
End	Цикл стирки закончен. Машина отключается автоматически.
CLoT	Активирована блокировка от детей.
LoSt	Дверца закрыта из-за высокого уровня воды, высокой температуры воды или выполнения цикла отжима.
бEEP OFF	Звуковой сигнал выключен.
бEEP On	Звуковой сигнал включен.

9.2 Устранение неисправностей с отображаемыми на дисплее кодами

Проблема	Причина	Решение
CLr FLtR	<ul style="list-style-type: none"> • Ошибка слива воды, вода не сливается полностью в течение 6 минут. 	<ul style="list-style-type: none"> • Очистите фильтр насоса. • Проверьте установку сливного шланга.
E2	<ul style="list-style-type: none"> • Ошибка блокировки. 	<ul style="list-style-type: none"> • Правильно закройте дверцу.
E4	<ul style="list-style-type: none"> • Уровень воды не достигается через 8 минут. • Вода сливается через сливной шланг вследствие сифонного эффекта. 	<ul style="list-style-type: none"> • Убедитесь, что кран открыт и напор воды нормальный. • Проверьте установку сливного шланга.
E8	<ul style="list-style-type: none"> • Ошибка защиты по уровню воды. 	<ul style="list-style-type: none"> • Обратитесь в организацию послепродажного обслуживания.
E5	<ul style="list-style-type: none"> • Ошибка слива. Вода не сливается полностью в течение 1 минуты (программа Освежить). 	<ul style="list-style-type: none"> • Очистите фильтр насоса. • Проверьте установку сливного шланга.

Проблема	Причина	Решение
F3	• Ошибка датчика температуры.	• Обратитесь в организацию послепродажного обслуживания.
F4	• Ошибка нагрева	• Обратитесь в организацию послепродажного обслуживания.
F7	• Ошибка электродвигателя	• Обратитесь в организацию послепродажного обслуживания.
FA	• Ошибка датчика уровня воды	• Обратитесь в организацию послепродажного обслуживания.
FE0 или FE1 или FE2	• Ошибка связи	• Обратитесь в организацию послепродажного обслуживания.
Ub	• Ошибка неравномерной загрузки	• Проверьте и равномерно распределите загруженное белье в барабане. Уменьшите объем загрузки.

9.3 Устранение неисправностей без отображаемых на дисплее кодов

Проблема	Причина	Решение
Стиральная машина не работает.	<ul style="list-style-type: none"> • Программа еще не запущена. • Дверца закрыта неправильно. • Стиральная машина не включена. • Сбой электропитания. • Блокировка от детей активирована. 	<ul style="list-style-type: none"> • Проверьте программу и запустите ее. • Правильно закройте дверцу. • Включите машину. • Проверьте электропитание. • Отключите блокировку от детей.
Стиральная машина не заполняется водой.	<ul style="list-style-type: none"> • Вода не подается. • Перегиб наливного шланга. • Фильтр наливного шланга засорен. • Напор воды меньше, чем 0,03 МПа. • Дверца закрыта неправильно. • Неисправность водоснабжения. 	<ul style="list-style-type: none"> • Проверьте кран подачи воды. • Проверьте наливной шланг. • Очистите фильтр наливного шланга. • Проверьте давление воды. • Правильно закройте дверцу. • Обеспечьте подачу воды.
При заполнении водой стиральной машины вода сливается.	<ul style="list-style-type: none"> • Высота сливного шланга составляет менее 80 см. • Возможно, конец сливного шланга опущен в воду. 	<ul style="list-style-type: none"> • Убедитесь, что сливной шланг установлен правильно. • Убедитесь, что конец сливного шланга не находится в воде.
Неисправность слива.	<ul style="list-style-type: none"> • Сливной шланг засорен. • Фильтр насоса засорен. • Конец сливного шланга находится выше 100 см над уровнем пола. 	<ul style="list-style-type: none"> • Прочистите сливной шланг. • Очистите фильтр насоса. • Убедитесь, что сливной шланг установлен правильно.
Сильная вибрация при отжиме.	<ul style="list-style-type: none"> • Не все транспортировочные болты были сняты. • Машина находится в неустойчивом положении. • Неправильная загрузка стиральной машины. 	<ul style="list-style-type: none"> • Снимите все транспортировочные болты. • Обеспечьте твердую опорную поверхность и выровняйте машину. • Проверьте вес и равномерность загрузки.
Стиральная машина останавливается до завершения цикла стирки.	<ul style="list-style-type: none"> • Сбой подачи воды или электроснабжения. 	<ul style="list-style-type: none"> • Проверьте электропитание и водоснабжение.
Стиральная машина останавливается на некоторое время.	<ul style="list-style-type: none"> • На дисплее отображается код ошибки. • Проблема из-за неправильной загрузки. • Программа выполняет цикл замачивания. 	<ul style="list-style-type: none"> • Проверьте коды ошибок. • Уменьшите или равномерно распределите загрузку. • Отмените и перезапустите программу.

Проблема	Причина	Решение
Излишняя пена в барабане и/или в контейнере для моющих средств.	<ul style="list-style-type: none"> • Неподходящее моющее средство. • Использование избыточного количества моющего средства. 	<ul style="list-style-type: none"> • Проверьте рекомендации по выбору моющего средства. • Уменьшите количество моющего средства.
Автоматическая корректировка времени стирки.	<ul style="list-style-type: none"> • Продолжительность программы стирки будет откорректирована. 	<ul style="list-style-type: none"> • Это нормально и не влияет на работоспособность.
Сбой при отжиге.	<ul style="list-style-type: none"> • Несбалансированность белья в барабане. 	<ul style="list-style-type: none"> • Проверьте загрузку машины и снова запустите программу отжима.
Неудовлетворительный результат стирки.	<ul style="list-style-type: none"> • Степень загрязнения не соответствует выбранной программе. • Недостаточное количество моющего средства. • Превышена максимальная загрузка. • Белье распределено в барабане неравномерно. 	<ul style="list-style-type: none"> • Выберите другую программу. • Выберите моющее средство в соответствии со степенью загрязнения и рекомендацией производителя. • Уменьшите загрузку. • Расправьте белье.
Остатки стирального порошка на белье.	<ul style="list-style-type: none"> • Нерастворенные частицы моющего средства могут оставаться на белье в виде белых точек. 	<ul style="list-style-type: none"> • Выполните дополнительное полоскание. • Попробуйте очистить следы порошка с высушенного белья щеткой. • Используйте другое моющее средство.
Серые пятна на белье.	<ul style="list-style-type: none"> • Вызваны действием жиров, таких как масла, кремы или мази. 	<ul style="list-style-type: none"> • Подготовьте белье к стирке с помощью специального очистителя.

i Примечание: излишнее пенообразование

Если при выполнении цикла отжима образуется слишком много пены, электродвигатель остановится, и в течение 90 секунд будет работать сливной насос. Если такие попытки удалить пену закончатся безрезультатно 3 раза подряд, программа остановится без выполнения отжима.

Если сообщения об ошибках появляются даже после принятых мер, выключите машину, отключите электропитание и обратитесь в службу поддержки клиентов.

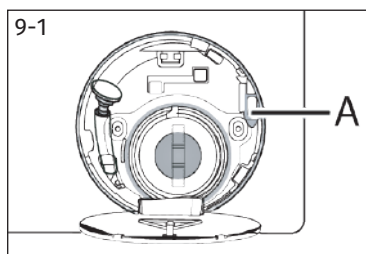

9.4 В случае сбоя электропитания

Текущая программа и ее настройки будут сохранены. После восстановления электропитания работа возобновится.

Если сбой электропитания произойдет во время выполнения программы, дверь будет заблокирована механически. Если необходимо извлечь белье, убедитесь, что уровень воды не виден через стеклянную дверцу. Берегитесь ошпаривания!

- ▶ Уменьшите уровень воды, выполнив шаги 1–6 из раздела «УХОД И ОЧИСТКА» (ФИЛЬТР НАСОСА).
- ▶ После этого потяните за рычаг (A), находящийся под крышкой сервисного лючка (рис. 9-1), пока дверца не разблокируется с легким щелчком.
- ▶ Установите все элементы на место и закройте сервисный лючок.



Когда стиральная машина находится в безопасном для пользователя состоянии (уровень воды находится на некотором расстоянии ниже смотрового окна стеклянной дверцы, температура бака ниже 55 °С, внутренний бак не вращается), можно открыть дверцу машины

10.1 Подготовка

- ▶ Извлеките машину из упаковки.
- ▶ Удалите весь упаковочный материал, включая основание из пенопласта, и храните его в недоступном для детей месте. При вскрытии упаковки на пластиковом пакете и загрузочном люке можно заметить капли воды. Это нормальное явление, вызванное заводскими испытаниями с использованием воды.



Примечание: утилизация упаковки

Храните все упаковочные материалы в недоступном для детей месте и утилизируйте их безопасным для окружающей среды образом.

10.2 Инструкции по установке шумопоглощающих прокладок

1. При вскрытии термоусадочной упаковки обнаружится трубка с несколькими шумопоглощающими прокладками внутри. Они используются для уменьшения шума (рис. 10-1).
2. Достаньте шумопоглощающие прокладки из трубки и удалите с них двустороннюю клейкую защитную пленку; шумопоглощающие прокладки располагают под корпусом стиральной машины в местах, показанных на рис. 2 (две длинные прокладки — в позициях 1 и 3, две короткие прокладки — в позициях 2 и 4). После установки прокладок верните машину в вертикальное положение.

Подсказка:

шумопоглощающие прокладки являются дополнительными элементами, помогающими снизить шум, и их установка выполняется или не выполняется пользователем по его собственному усмотрению.

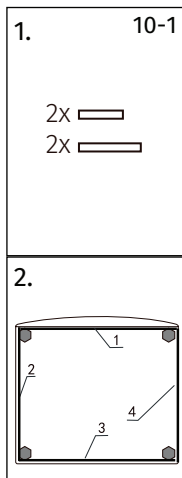

10.3 Удалите транспортировочные болты

Транспортировочные болты предназначены для закрепления антивибрационных компонентов внутри машины во время транспортировки для предотвращения внутренних повреждений.

1. Снимите заднюю крышку (рис. 10-2).
2. Удалите все 4 болта на задней стенке и извлеките пластиковые проставки (А), расположенные внутри машины (рис. 10-3).

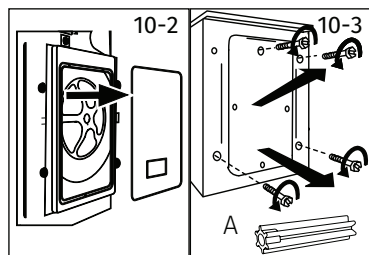

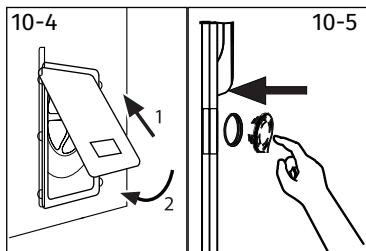

3. Вставьте заднюю крышку в два паза и установите ее на прежнее место выступающей стороной наружу (рис. 10-4).
4. Вставьте заглушки в оставшиеся отверстия (рис. 10-5).



Примечание: храните в надежном месте

Храните транспортировочные болты в надежном месте для последующего использования. Перед каждым перемещением устройства устанавливайте эти болты на свои места.

10.4 Перемещение машины

Если стиральную машину необходимо переместить в другое место, заново установите транспортировочные болты, чтобы предотвратить повреждения:

1. Удалите заглушки.
2. Снимите заднюю крышку
3. Вставьте пластиковые проставки и транспортировочные болты.
4. Затяните болты ключом.
5. Установите на место заднюю крышку.

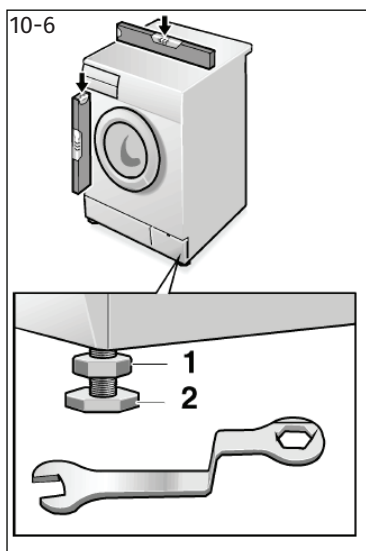

10.5 Выравнивание машины

Отрегулируйте все ножки (рис. 10-6) для достижения абсолютно ровного положения. Это сведет к минимуму вибрации и, следовательно, шум во время работы. Выравнивание также уменьшает естественный износ машины. Для выравнивания рекомендуется использовать спиртовой уровень. Пол должен быть как можно более твердым и ровным.

1. Ослабьте контргайку (1) с помощью гаечного ключа.
2. Отрегулируйте высоту вращением ножки (2).
3. Затяните контргайку (1) на корпусе машины.

10.6 Организация слива воды

Правильно подсоедините сливной шланг к трубопроводу. Верхняя точка шланга должна находиться на высоте от 80 до 100 см над днищем машины! По возможности всегда закрепляйте сливной шланг в хомуте на задней панели машины.



ВНИМАНИЕ!

- ▶ Для подключений используйте только поставленный с машиной комплект шлангов.
- ▶ Категорически запрещается использовать старые комплекты шлангов!
- ▶ Подсоединяйте наливной шланг только к водопроводу холодной воды.
- ▶ Перед подсоединением проверьте чистоту и прозрачность подаваемой в машину воды.

Возможны следующие подключения:

10.6.1 Установка сливного шланга на раковину

- ▶ Подвесьте сливной шланг с помощью U-образной опоры на край раковины подходящего размера (рис. 10-7).
- ▶ Примите надлежащие меры для предотвращения соскальзывания U-образной опоры с раковины.

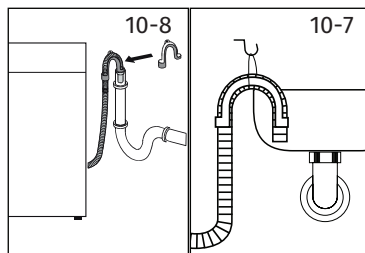

10.6.2 Соединение сливного шланга с канализацией

- ▶ Внутренний диаметр трубы стояка с вентиляционным отверстием должен быть не менее 40 мм.
- ▶ Вставьте сливной шланг в канализационную трубу на глубину прибл. 80 мм.
- ▶ Подсоедините U-образную опору и надежно закрепите ее (рис. 10-8).

10.6.3 Подсоединение сливного шланга к сливу из раковины

- ▶ Подсоединение шланга должно располагаться выше сифона
- ▶ Соединительный патрубок слива обычно закрыт прокладкой (A). Для обеспечения нормальной работы эту прокладку необходимо удалить (рис. 10-9).
- ▶ Закрепите сливной шланг хомутом.

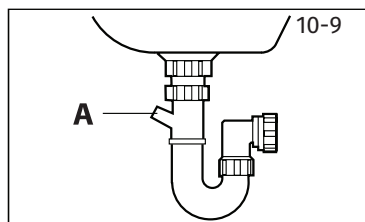

ВНИМАНИЕ!

- ▶ Сливной шланг не следует погружать в воду, и он должен быть надежно закреплен и герметичен. Если сливной шланг положен на землю или если труба находится на высоте менее 80 см, стиральная машина будет постоянно сливать воду во время наполнения (автоматический слив).
- ▶ Не допускается удлинять сливной шланг. При необходимости свяжитесь с организацией послепродажного обслуживания.

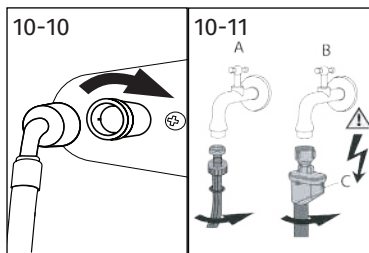

10.7 Организация подачи водопроводной воды

Убедитесь, что уплотнители вставлены.

1. Подсоедините наливной шланг изогнутым концом к машине (рис. 10-10). Затяните винтовое соединение от руки.
2. Другой конец наливного шланга подсоедините к крану подачи воды с резьбой 3/4 дюйма (рис. 10-11).

i Примечание: система защиты от протечки воды «Аквастоп»

Некоторые модели комплектуются наливным шлангом с системой защиты от протечки воды «Аквастоп» (В). Система «Аквастоп» защищает имущество пользователя от повреждений, вызванных водой, автоматически отключая подачу водопроводной воды в случае повреждения наливного шланга. На срабатывание защиты указывает красный индикатор (С). Такой шланг необходимо заменить.

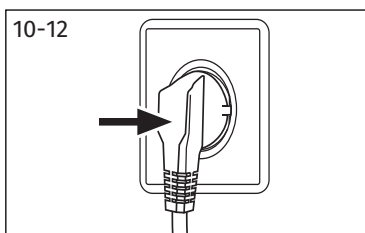

10.8 Подключение к сети электропитания

Перед каждым подключением убедитесь, что:

- ▶ параметры источника электропитания, розетки и предохранителя соответствуют требованиям, указанным на заводской табличке;
- ▶ розетка заземлена, многоместные разветвители или удлинители не используются;
- ▶ вилка и розетка строго соответствуют друг другу.

Вставьте вилку электрошнура в розетку (рис. 10-12).

! ВНИМАНИЕ!

- ▶ Всегда следите за тем, чтобы все соединения (кабель электропитания, сливной шланг и наливной шланг) были в исправном и сухом состоянии и не имели утечек!
- ▶ Следите за тем, чтобы эти части никогда не были сдавлены, перегнуты или скручены.
- ▶ Если шнур электропитания поврежден, то он во избежание опасности должен быть заменен сервисным агентом (см. гарантийный талон).

i Примечание: программа «Гигиена»

Перед первой стиркой после установки или после длительного неиспользования рекомендуется выполнить действия по профилактическому уходу, запустив программу «Гигиена» без белья и с небольшим количеством моющего средства в отсеке (2) контейнера или со специальным очистителем для удаления потенциально вредных веществ и мусора.

11.1 Сведения об изделии в соответствии с регламентом ЕС № 1061/2010

Наименование поставщика или торговая марка	Haier
Идентификатор модели поставщика	HW90-BP14959 HW90-BP14959S
Номинальная загрузка (кг)	9
Класс энергоэффективности	A+++
Годовое потребление электроэнергии (АЕС, кВт·ч/год) ¹⁾	134
Расход электроэнергии при стирке в режиме стандартной программы «Хлопок» при температуре 60 °С и полной загрузке (кВт·ч/цикл)	0,63
Расход электроэнергии при стирке в режиме стандартной программы «Хлопок» при температуре 60 °С и частичной загрузке (кВт·ч/цикл)	0,63
Расход электроэнергии при стирке в режиме стандартной программы «Хлопок» при температуре 40 °С и частичной загрузке (кВт·ч/цикл)	0,51
Взвешенная потребляемая мощность в выключенном состоянии (Вт)	0,47
Взвешенная потребляемая мощность во включенном состоянии (Вт)	0,47
Потребление воды в год (Авс, л/год) ²⁾	10400
Класс эффективности режима отжима/сушки ³⁾	B
Макс. частота вращения барабана при отжиме (об/мин) ⁴⁾	1330
Содержание остаточной влаги (%) ⁴⁾	53
Стандартная программа «Хлопок» при температуре 60 °С ⁵⁾	Хлопок + < 60 °С + 1400 об/мин с максимальным значением времени на опции i-time
Стандартная программа «Хлопок» при температуре 40 °С ⁵⁾	Хлопок + < 40 °С + 1400 об/мин с максимальным значением времени на опции i-time
Время выполнения программы «Хлопок» при температуре 60 °С с полной загрузкой (мин.)	299
Время выполнения программы «Хлопок» при температуре 60 °С с частичной загрузкой (мин.)	296
Время выполнения программы «Хлопок» при температуре 40 °С с частичной загрузкой (мин.)	293
Продолжительность нахождения во включенном состоянии (мин.) ⁶⁾	3
Уровень воздушного акустического шума (стирка/отжим), дБ(А) отн. 1 пВт ⁷⁾	55/72
Тип	отдельно стоящее

- 1) На основании 220 стандартных циклов стирки в программах «Хлопок» при 60 °С и 40 °С с полной и частичной загрузкой, а также при расходе электроэнергии в энергосберегающих режимах. Фактическое потребление электроэнергии будет зависеть от того, как используется стиральная машина.
- 2) На основании 220 стандартных циклов стирки в программах «Хлопок» при 60 °С и 40 °С с полной и частичной загрузкой. Фактическое потребление воды зависит от того, как используется машина.
- 3) Класс G является наименее эффективным, а класс A — наиболее эффективным.
- 4) На основании стандартной программы «Хлопок» при температуре 60 °С с полной загрузкой и стандартной программы «Хлопок» при температуре 40 °С с частичной загрузкой.
- 5) Стандартная программа «Хлопок» при температуре 60 °С и стандартная программа «Хлопок» при температуре 40 °С являются стандартными программами стирки, к которым относится информация на этикетке и в сведениях об изделии. Эти программы подходят для стирки хлопкового белья обычной степени загрязненности и являются наиболее эффективными с точки зрения общего энерго- и водопотребления.
- 6) В случае наличия системы управления электропитанием.
- 7) На основании стандартной программы испытаний МЭК: «Хлопок» 40 °С / 60 °С + макс. скорость отжима + настройка макс. дополнительного времени i-time.

Название модели	HW90-BP14959 HW90-BP14959S
Размеры (В × Ш × Г, мм)	850 × 595 × 497
Напряжение, В	220–240 В перем. тока, 50 Гц
Сила тока, А	10
Максимальная мощность, Вт	1950
Давление воды, МПа	$0,03 \leq P \leq 1$
Вес нетто, кг	62

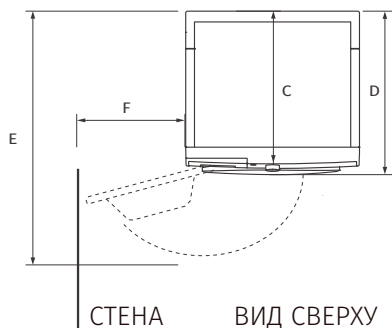
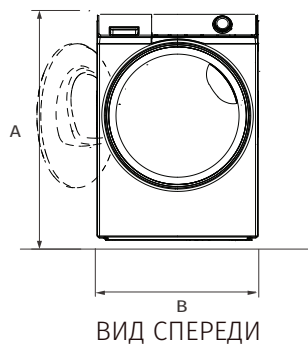

РАЗМЕРЫ ИЗДЕЛИЯ	HW90-BP14959/ HW90-BP14959S
A Общая высота изделия, мм	850
B Общая ширина изделия, мм	595
C Общая глубина изделия (до панели управления), мм	497
D Общая глубина изделия, мм	583
E Глубина изделия с открытой дверцей загрузочного люка, мм	1045
F Минимальный зазор между машиной и соседней стенкой для свободного открывания дверцы, мм	400

Примечание: точная высота вашей машины зависит от того, насколько далеко выдвинуты ножки из основания машины. Пространство, в котором вы устанавливаете машину, должно быть как минимум на 40 мм шире и на 20 мм глубже, чем ее размеры.

Служба поддержки клиентов

Мы рекомендуем обращаться в службу поддержки клиентов компании «Хайер», а также использовать оригинальные запасные части. Если у вас возникли проблемы с вашей бытовой техникой, пожалуйста, сначала изучите раздел «Устранение неисправностей». Если вы не нашли решения проблемы, пожалуйста, обратитесь:

— к вашему официальному дилеру или

— в наш колл-центр:

8-800-250-43-05 (РФ),

8-10-800-2000-17-06 (РБ),

00-800-2000-17-06 (Узбекистан),

0-800-308-989 (Украина),

— на сайт www.haier-europe.com, где вы можете оставить заявку на обслуживание, а также найти ответы на часто задаваемые вопросы.

Обращаясь в наш сервисный центр, пожалуйста, подготовьте следующую информацию, которую вы можете найти на паспортной табличке и в чеке:

Модель _____

Серийный номер _____

Дата продажи _____

Также, пожалуйста, проверьте наличие гарантии и документов о продаже.



Важно! Отсутствие на приборе серийного номера делает невозможной для Производителя идентификацию прибора и, как следствие, его гарантийное обслуживание. Запрещается удалять с прибора заводские идентифицирующие таблички. Отсутствие заводских табличек может стать причиной отказа выполнения гарантийных обязательств.

В настоящий документ могут быть внесены изменения без предварительного уведомления. Производитель оставляет за собой право вносить изменения в конструкцию и комплектацию изделия без дополнительного уведомления.

ГАРАНТИЙНЫЙ ТАЛОН

Уважаемый покупатель!

Корпорация «Хайер» находящаяся по адресу: Офис S401, Хайер бренд билдинг, Хайер Индастри парк Хай-тек зон, Лоашан Дистрикт, Циндао, Китай, благодарит Вас за Ваш выбор, гарантирует высокое качество и безупречное функционирование данного изделия при соблюдении правил его эксплуатации. Официальный срок службы на бытовые стиральные машины, предназначенные для использования в быту— составляет 7 лет со дня передачи изделия конечному потребителю. Учитывая высокое качество продукции, фактический срок эксплуатации может значительно превышать официальный. Рекомендуем по окончании срока службы обратиться в Авторизованный сервисный центр для проведения профилактических работ и получения рекомендаций. Вся продукция изготовлена с учетом условий эксплуатации и прошла соответствующую сертификацию на соответствие техническим требованиям.

Во избежание недоразумений, убедительно просим Вас при покупке внимательно изучить инструкцию по эксплуатации, условия гарантийных обязательств и проверить правильность заполнения гарантийного талона. В случае неправильного или неполного заполнения гарантийного талона обратитесь в торгующую организацию. Данное изделие представляет собой технически сложный товар бытового назначения. Если купленное Вами изделие требует специальной установки и подключения, настоятельно рекомендуем Вам обратиться к Авторизованному партнёру Хайер.

Данным гарантийным талоном Корпорация «Хайер» подтверждает принятие на себя обязательств по удовлетворению требований потребителей, установленных действующим законодательством о защите прав потребителей, иными нормативными актами в случае обнаружения недостатков изделия. Однако Корпорация «Хайер» оставляет за собой право отказать как в гарантийном, так и дополнительном сервисном обслуживании изделия в случае несоблюдения изложенных ниже условий.

Условия гарантийного и дополнительного сервисного обслуживания

Гарантийное и дополнительное сервисное обслуживание распространяется только на изделия, укомплектованные гарантийным талоном установленного образца. Корпорация «Хайер» устанавливает гарантийный срок 12 месяцев со дня передачи товара потребителю и производит дополнительное сервисное обслуживание в течение 36 месяцев со дня передачи товара потребителю. Гарантийный срок на инверторный мотор стиральной машины - 12 лет с даты покупки изделия конечным пользователем. Во избежание возможных недоразумений, сохраняйте в течение срока службы документы, прилагаемые к изделию при его продаже (товарный чек, кассовый чек, инструкция по эксплуатации, гарантийный талон). Дополнительное сервисное обслуживание изделия — бесплатное для потребителя устранение недостатков изделия, возникших по вине Изготовителя. Данная услуга оказывается только при предъявлении владельцем изделия товарного и кассового чеков, иных документов, подтверждающих факт покупки изделия.

Гарантийное сервисное обслуживание производится исключительно Авторизованными партнёрами Хайер. Полный список Авторизованных партнёров на территории ЕАЭС вы можете узнать в Информационном центре «Хайер» по телефону:

8-800-250-43-05 — для Потребителей из России (бесплатный звонок из регионов России)

8-10-800-2000-17-06 — для Потребителей из Беларуси (бесплатный звонок из регионов Беларуси)

0-800-308-989 — для Потребителей из Украины (бесплатный звонок из регионов Украины)

00-800-2000-17-06 — для Потребителей из Узбекистана (бесплатный звонок из регионов Узбекистана)

или на сайте: www.haier-europe.com или сделав запрос по электронной почте: help@haieronline.ru.

Данные Авторизованных партнёров могут быть изменены, за справками обращайтесь в Информационный центр «Хайер».

Гарантийное и дополнительное сервисное обслуживание не распространяется на изделия, недостатки которых возникли вследствие:

- нарушения потребителем условий и правил эксплуатации, хранения и/или транспортировки товара;
- неправильной установки и/или подключения изделия;
- нарушения технологии работ с холодильным контуром и электрическими подключениями, как и привлечение к монтажу Изделия лиц, не имеющих соответствующей квалификации, подтвержденной документально;
- отсутствия своевременного технического обслуживания Изделия в том случае, если этого требует инструкция по эксплуатации.
- избыточного или недостаточного давления в водопроводной сети;
- применения моющих средств, несоответствующих данному типу изделия, а также превышения рекомендуемой дозировки моющих средств;
- использования изделия в целях, для которых оно не предназначено;
- действий третьих лиц: ремонт или внесение несанкционированных изготовителем конструктивных или схемотехнических изменений неуполномоченными лицами;
- отклонений от Государственных Технических Стандартов (ГОСТов) и норм питающих сетей;
- действия непреодолимой силы (стихия, пожар, молния т. п.);
- несчастных случаев, умышленных или неосторожных действий потребителя или третьих лиц;
- если обнаружены повреждения, вызванные попаданием внутрь изделия посторонних предметов, веществ, жидкостей, насекомых, продуктов жизнедеятельности насекомых.

Гарантийное и дополнительное сервисное обслуживание не распространяется на следующие виды работ:

- установка и подключение изделия на месте эксплуатации;
- инструктаж и консультирование потребителя по использованию изделия;
- очистка изделия снаружи либо изнутри.

Гарантийному и дополнительному сервисному обслуживанию не подлежат ниже перечисленные расходные материалы и аксессуары:

- фильтры, шланги для подвода /слива воды для стиральных и посудомоечных машин;
- документация, прилагаемая к изделию.

Периодическое обслуживание изделия (замена фильтров и т. д.) производится по желанию потребителя за дополнительную плату.

Важно! Отсутствие на приборе серийного номера делает невозможной для Производителя идентификацию прибора и, как следствие, его гарантийное обслуживание. Запрещается удалять с прибора заводские идентифицирующие таблички. Повреждение или отсутствие заводских табличек может стать причиной отказа выполнения гарантийных обязательств.

Официальное наименование	Город	Телефон для клиента	Адрес
Закрытое акционерное общество «Единая служба сервиса А-Айсберг»	Москва	8-800-250-43-05	127644, г. Москва, ул. Вагоноремонтная, д. 10, стр. 1
Общество с ограниченной ответственностью «Авторизованный Центр «Пионер Сервис»	Санкт-Петербург	8-800-250-43-0	5191040, г. Санкт-Петербург, Лиговский пр-кт, д. 52 лит. А
Общество с ограниченной ответственностью «Архсервис-центр»	Архангельск	8-800-250-43-05	163000, г. Архангельск, ул. Воскресенская, д. 85
Общество с ограниченной ответственностью «Техинсервис»	Сочи	8-800-250-43-05	354068, г. Сочи, ул. Донская, 3
Общество с ограниченной ответственностью «ТехноВидеоСервис»	Казань	8-800-250-43-05	420100, г. Казань, ул. Проточная д.8
Общество с ограниченной ответственностью ДОМСЕРВИС	Владимир	8-800-250-43-05	600017, г. Владимир, ул. Батурина, д. 39
Общество с ограниченной ответственностью ТРАНССЕРВИС-Краснодар	Краснодар	8-800-250-43-05	350058, г. Краснодар, ул. Кубанская, 47
Общество с ограниченной ответственностью ТРАНССЕРВИС-Н.Новгород	Нижний Новгород	8-800-250-43-05	603098, г. Нижний Новгород, ул. Артельная, д. 29
Общество с ограниченной ответственностью ТРАНССЕРВИС-Екатеринбург	Екатеринбург	8-800-250-43-05	г. Екатеринбург, ул. Шарташская д 10
Общество с ограниченной ответственностью «Циклон»	Омск	8-800-250-43-05	644042, г. Омск, пр. К.Маркса 34а, оф. 410
Общество с ограниченной ответственностью «ГлавБытСервис»	Томск	8-800-250-43-05	г. Томск, ул. Маяковская 25/7
Общество с ограниченной ответственностью «Сервисбыттехника»	Оренбург	8-800-250-43-05	460044, г. Оренбург, ул. Конституции, д. 4
Общество с ограниченной ответственностью «Сибсервис»	Новокузнецк	8-800-250-43-05	654066, г. Новокузнецк, ул. Грдины, д. 18
Общество с ограниченной ответственностью АРГОН-СЕРВИС	Новороссийск	8-800-250-43-05	353905, г. Новороссийск, ул. Серова, 14
Общество с ограниченной ответственностью АЛИКА-СЕРВИС	Иркутск	8-800-250-43-05	664019, г. Иркутск, ул. Писарева, д. 18-а
ООО «КРОК-ТТЦ»*	Киев*	0-800-211-501	г. Киев ул. Радужная д. 25 Б.
Сервисный центр	Ташкент	(+998 71) 207 10 01	-
ОДО «ЦБТСервис»	Минск	375-17-262-95-50	г. Минск, ул. Я Коласа 52
ООО «РоялТерм»	Минск	375-29-198-11-50	г. Минск, ул. Орловская 40А, офис 7
ТОО Сервис Магг.	Алматы	8 (727) 233 30 00	050002, г. Алматы, ул. Калдаякова 17
ТОО Аскон-7	Алматы	7 (727) 397 75 75	050010, г. Алматы, ул. Сагата Нурмагамбетова 25

Список АСЦ может быть изменен. Актуальную информацию вы можете получить на нашем сайте www.haier-europe.com *Адреса сервисных центров в регионах уточняйте на сайте www.krok-ttc.com или по телефонам горячей линии

Haier өнімдерін таңдағаныңыз үшін алғысымызды білдіреміз.

Қолдану алдында осы нұсқаулықты мұқият оқып шығыңыз. Нұсқаулықта құрылғыны максималды түрде тиімді пайдалануға және оны қауіпсіз әрі дұрыс орнатуды қамтамасыз етуге, пайдалануға және қызмет көрсетуге көмектесетін маңызды ақпарат бар.

Осы нұсқаулықты құрылғыны әрқашан қауіпсіз және дұрыс пайдалануға қолдану үшін оны ыңғайлы жерде сақтаңыз.

Егер сіз құрылғыны сату, біреуге беру немесе көшкен кезінде жаңа үй иесіне қалдыру туралы шешім қабылдасаңыз, жаңа үй иесі құрылғымен және қауіпсіздік туралы ескертулермен таныса алуы үшін осы нұсқаулықты та беріңіз.

Шартты белгілер



Назар аударыңыз — қауіпсіздік техникасы туралы маңызды ақпарат



Жалпы ақпарат және кеңестер



Экологиялық ақпарат

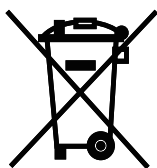

Кәдеге жарату

Қоршаған ортаны және адамдардың денсаулығын қорғауға көмектесіңіз. Қаптаманы тиісті қайта өңдеу контейнерлеріне салыңыз. Электрлік және электрондық құрылғылардың қалдықтарын қайта өңдеуді жүзеге асыруға көмектесіңіз. Осы таңбамен белгіленген бұйымдарды тұрмыстық қалдықтармен бірге кәдеге жаратуға тыйым салынады. Бұйымды жергілікті қайталама шикізатты қайта өңдеу кәсіпорнына тапсырыңыз немесе жергілікті муниципалдық мекемеге жүгініңіз.



НАЗАР АУДАРЫҢЫЗ!

Жарақат алу немесе тұншығу қаупі!

Құрылғыны электрмен қуаттау желісінен ажыратыңыз. Желілік кабельді кесіңіз және кәдеге жаратыңыз. Балалар мен үй жануарлары құрылғының ішіне бекітіліп қалмауы үшін есіктің бекітпесін алып тастаңыз.

1. Қауіпсіздік техникасы бойынша ақпарат	4
2. Кір жуғыш машинаның сипаттамасы	7
3. Басқару тақтасы.....	8
4. Бағдарламалар	11
5. Тұтыну.....	12
6. Күнделікті пайдалану.....	13
7. Экологиялық жуу.....	18
8. Күтім және тазалау	19
9. Ақаулықтарды жою.....	22
10. Орнату.....	25
11. Техникалық сипаттамалары	29
12. Клиенттерге қызмет көрсету.....	31

Машинаны бірінші рет қосудың алдында келесі қауіпсіздік бойынша ұсыныстармен танысыңыз:



НАЗАР АУДАРЫҢЫЗ!

Алғаш рет пайдаланудың алдында

- ▶ Тасымалдау кезінде зақымдаулардың болмағанына көз жеткізіңіз.
- ▶ Барлық тасымалдау бұрандамаларының шешіліп алынғандығына көз жеткізіңіз.
- ▶ Барлық қаптаманы алып тастап, оны балалардың қолы жетпейтін жерде сақтаңыз.
- ▶ Машинаның үлкен салмағына байланысты онымен барлық қозғалыстарды кем дегенде екі адам орындауы керек.

Күнделікті пайдалану

- ▶ Бұл машинаны 8 жастан асқан балалар, физикалық, сенсорлық немесе ақыл-ой қабілеттері шектеулі немесе тәжірибесі мен білімі жоқ адамдар, егер олар қадағалауда болса немесе машинаны қауіпсіз пайдалану туралы нұсқаулық алған болса және ықтимал қауіптерді түсінетін болса, қолдана алады.
- ▶ 3 жасқа дейінгі балалардың тұрақты қараусыз машинаға жақын болуына жол бермеңіз.
- ▶ Балаларға машинамен ойнауға тыйым салынады.
- ▶ Егер есігі ашық болатын болса, балаларға немесе үй жануарларына машинаға жақындауға рұқсат бермеңіз.
- ▶ Жуғыш құралдарды балалардың қолы жетпейтін жерде сақтаңыз.
- ▶ Кірдің шатасып кетпеуі үшін сыдырма ілгектерді сырып, бауларды байлап, ұсақ заттарды алып тастаңыз. Қажет болса, жууға арналған арнайы қапты немесе торды пайдаланыңыз.
- ▶ Машинаны дымқыл немесе сулы қолмен ұстауға немесе жалаң аяқ болғанда, ал қолдарыңыз немесе аяқтарыңыз дымқыл немесе сулы болған кезде пайдалануға тыйым салынады.
- ▶ Ылғалдың булануын қамтамасыз ету үшін машинаны жаппаңыз немесе оны жұмыс кезінде немесе одан кейін ешқандай қаптамамен жаппаңыз.
- ▶ Машинаға ауыр заттарды немесе жылу немесе ылғал көздерін орналастыруға тыйым салынады.
- ▶ Тез тұтанатын жуу құралдарын немесе құрғақ тазалауға арналған құралдарды машинаға тікелей жақын жерде пайдалануға және сақтауға тыйым салынады.
- ▶ Машинаға тікелей жақын жерде жеңіл тұтанатын аэрозольдерді пайдалануға тыйым салынады.
- ▶ Машинада еріткіштермен өңделген киім заттарын алдын ала ауада кептірмей жууға тыйым салынады.



НАЗАР АУДАРЫҢЫЗ!

Күнделікті пайдалану

- ▶ Үй-жайда жанғыш газ болған кезде электр розеткасынан қуат сымның ашасын шығармаңыз және оған салмаңыз.
- ▶ Кеукеті резеңкені немесе сорғыш материалдарды ыстық сумен жууға тыйым салынады.
- ▶ Ұнмен ластанған киімдерді жууға тыйым салынады.
- ▶ Жуу құралдарына арналған жылжымалы контейнерді кез келген жуу процесі барысында ашуға тыйым салынады.
- ▶ Жуу кезінде есікке қол тигізуге тыйым салынады, өйткені ол қызады.
- ▶ Егер су деңгейінің жүктеу люгінің шетінен жоғары екендігі байқалса, машинаның есігін ашуға тыйым салынады.
- ▶ Есікті күшпен ашуға тырыспаңыз. Есік өзін-өзі бұғаттау құрылғысымен жабдықталған және жуу циклы аяқталғаннан кейін көп ұзамай өздігінен бұғаттан шығады.
- ▶ Әрбір жуу бағдарламасын орындағаннан кейін және оған профилактикалық күтім жасау бойынша кез келген іс-қимылды жүзеге асырудың алдында машинаны сөндіріңіз, сондай-ақ электр энергиясын үнемдеу және қауіпсіздік мақсатында машинаны электр желісінен ажыратыңыз.
- ▶ Машинаны электр розеткасынан ажыратқан кезде қолыңызбен электр қуат көзі кабелинен емес, ашасынан ұстаңыз.

Күтім және техникалық қызмет көрсету/тазалау

- ▶ Егер балалар құрылғыны тазартуды немесе оған күтім жасау әрекеттерін орындап жатқан болса, олардың бақылауда екеніне көз жеткізіңіз.
- ▶ Профилактикалық күтім бойынша қандай да бір іс-әрекетті жүзеге асырудың алдында машинаны электр желісінен ажыратыңыз.
- ▶ Жағымсыз иістің пайда болуын болдырмас үшін жүктеу люгінің төменгі бөлігін таза ұстаңыз және машина қолданылмай тұрған кезде есік пен жуғыш заттарға арналған жылжымалы контейнерді ашық қалдырыңыз.
- ▶ Машинаны тазалау үшін су бүріккішті немесе буды пайдалануға тыйым салынады.
- ▶ Қауіпті болдырмау үшін зақымдалған қуат сымын ауыстыруды тек өндіруші, оның сервистік агенті немесе ұқсас біліктілігі бар тұлғалар ғана орындауы тиіс.
- ▶ Машинаны өз бетіңізше жөндеуге әрекет етпеңіз. Жөндеу қажет болған жағдайда біздің клиенттерді қолдау қызметімізге хабарласыңыз.

Орнату

- ▶ Машинаны жақсы желдетілетін жерге орналастырған жөн. Есікті толығымен ашуға мүмкіндік беретін күйді қамтамасыз етіңіз.
- ▶ Машинаны үй-жайдан тыс, ылғалдылығы жоғары жағдайларда немесе оған су түсуі мүмкін жерлерде, мысалы шұңғылшаның астында немесе оның жанында орнатуға тыйым салынады. Егер машинаға су түссе, электр қуатын өшіріңіз және оның табиғи жолмен кебуін күтіңіз.



НАЗАР АУДАРЫҢЫЗ!

Орнату

- ▶ Машинаны тек 5 °C-тан жоғары температурада орнатыңыз және пайдаланыңыз.
- ▶ Машинаны тікелей кілемге, қабырғаға жақын немесе жиһаздың жанына орнатуға тыйым салынады.
- ▶ Машинаны тікелей күн сәулесі түсетін жерге немесе жылу көздеріне жақын жерде орнатпаңыз (мысалы, плиталар, жылытқыштар).
- ▶ Зауыттық тақтайшада көрсетілген электр сипаттамаларының электр қуат көзінің параметрлеріне сәйкес келетініне көз жеткізіңіз. Сәйкессіздік жағдайында электр-шінің көмегіне жүгініңіз.
- ▶ Үштіктерді және ұзартқыш кабельдерді пайдалануға тыйым салынады.
- ▶ Тек машинамен бірге жеткізілген қуат кабелін және құбыршектер жинағын пайдаланыңыз.
- ▶ Қуат кабелі мен ашаны зақымдамауды қадағалаңыз. Зақымдалған жағдайда ауыстыру үшін электршіге жүгініңіз.
- ▶ Машинаны қуаттау үшін оған машинаны орнатқаннан кейін оңай қол жеткізуге болатын жерге тұйықталған жеке электр розеткасын пайдаланыңыз. Машина міндетті түрде жерге тұйықталған болуы керек.
- ▶ Құбыршек қосылыстарының сенімділігін және ағып кететін жерлердің болмауын тексеріңіз.

Мақсаты бойынша пайдалану

Бұл құрылғы тек кір жуғыш машина ретінде ғана пайдалануға арналған. Барлық жағдайларда киім заттаңбаларындағы күтім бойынша нұсқауларды орындау қажет. Кір жуғыш машина тек үй-жай ішінде тұрмыстық пайдалануға ғана арналған. Ол коммерциялық немесе өнеркәсіптік пайдалануға арналмаған.

Құрылғының құрылымына өзгерістерді енгізуге жол берілмейді. Мақсатсыз пайдалану қауіпті жағдайлардың туындауына және барлық кепілдік міндеттемелердің жойылуына әкелуі мүмкін.

Ескерту

Техникалық өзгерістерге және үлгілердің алуан түрлілігіне байланысты келесі бөлімдердегі суреттер сіздің машинаңыздың үлгісіне барлығы бойынша сәйкес келмеуі мүмкін.

2.1 Машинаның суреті

Алдыңғы жағы (2-1-сур.):



Артқы жағы (2-2-сур.):

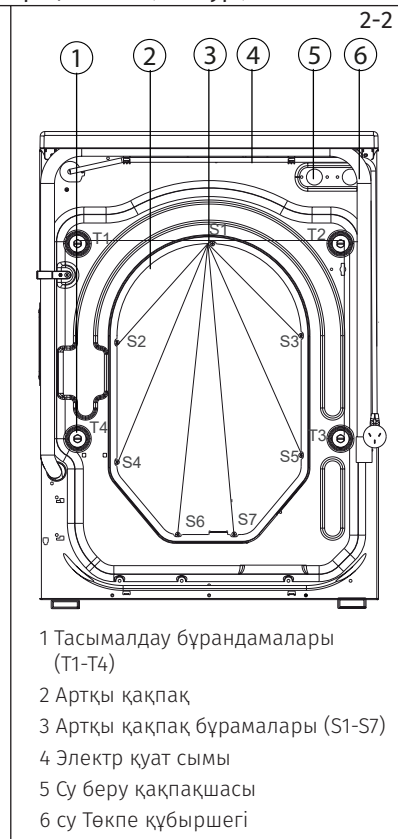

2.2 Керек-жарақтар

Осы тізімге сәйкес керек-жарақтар мен құжаттаманың болуын тексеріңіз (2-3-сур.):



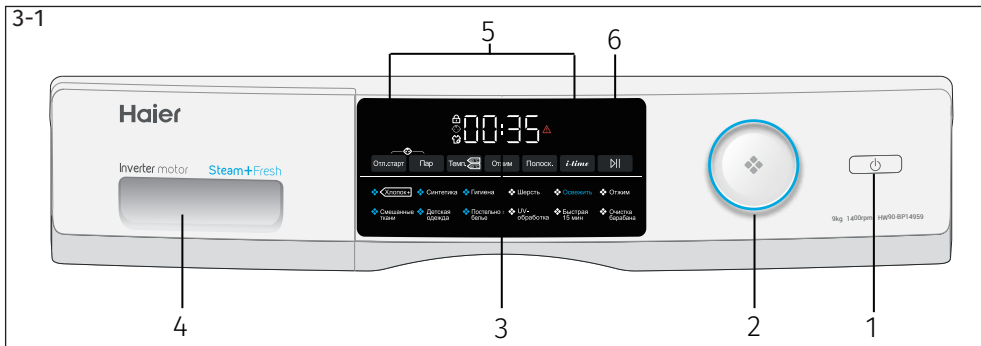

1 Қуат түймесі

2 Бағдарлама ауыстырып-қосқышы

3 Дисплей

4 Жуғыш заттар мен кондиционерге арналған контейнер

5 Функционалдық түймелер

6 «Іске қосу/Кідірту» түймесі

i Ескерту: дыбыстық сигнал

Дыбыстық сигнал келесі жағдайларда шығады:

- ▶ түймені басқан кезде
- ▶ бағдарламалар ауыстырып-қосқышын бұрған кезде
- ▶ бағдарлама аяқталғаннан кейін
- ▶ ақаулық кезінде

Қажет болса, дыбыстық сигналды өшіруге болады; «Күнделікті пайдалану» бөлімін қараңыз.

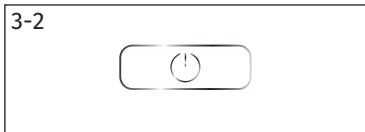

3.1 Қуаттау түймесі

Машинаны іске қосу үшін осы түймені түртіңіз (3-2-сур.). Дисплей жарқырайды. Өшіру үшін оны тағы бір рет басып, 2 секунд ішінде ұстап тұрыңыз. Егер біраз уақыт ішінде тақтаның бірде-бір элементі пайдаланылмаса немесе жуу бағдарламасы іске қосылмаса, машина автоматты түрде өшеді.

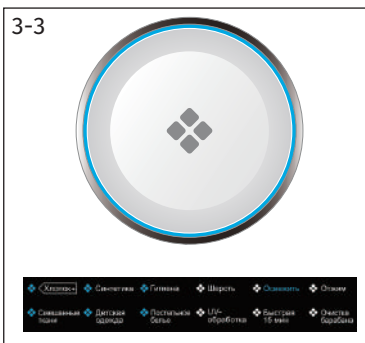

3.2 Бағдарламаларды ауыстырып-қосқыш

Тұтқаны айналдыру (3-3-сур.) арқылы 12 бағдарламаның біреуін таңдауға болады, бұл ретте тиісті жарықдиодты индикатор жанады, ал дисплейде оның әдепкі бойынша баптаулары көрсетіледі.

3.3 Дисплей

Дисплейде мынадай ақпарат пайда болады (3-4-сур.):

- ▶ Жуу уақыты
- ▶ Кейінге қалдырылған бастау (жуудың аяқталу уақыты бойынша)
- ▶ Қателік кодтары және қызмет көрсету жөніндегі ақпарат
- ▶ Функционалдық түймелер және «Іске қосу/Кідірту» түймесі

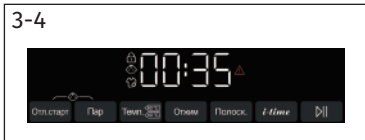

3.4 Жуғыш құралдарға арналған контейнер

Жылжымалы тартпаны ашып, келесі бөлшектерді көруге болады (3-5-сур.):

- 1: жуатын ұнтаққа немесе сұйық жуғыш құралға арналған бөлік.
- 2: жуғыш құралға арналған селекторлық жапқыш: жуатын ұнтақты пайдалану кезінде оны жоғары көтеріңіз, сұйық жуғыш құралды пайдаланған кезде төмен түсіріңіз.
- 3: зарарсыздандыру құралына арналған бөлік.
- 4: кондиционерге арналған бөлік.
- 5: тиекті шығыңқы жер: жылжымалы тартпаны шығару үшін оны төмен басыңыз. Жуғыш құралдардың түрі бойынша ұсынымдар жуғыш құралдарды пайдалану жөніндегі нұсқаулықта әр түрлі температурада жуу үшін көрсетілген (11-бетті қараңыз).

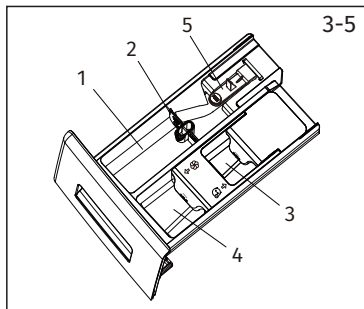

3.5 Функционалдық түймелер

Функционалдық түймелер (3-6-сур.) оны іске қосудың алдында таңдалған бағдарламаға қосымша мүмкіндіктерді қоса мүмкіндік береді. Дисплейде тиісті белгілер көрсетіледі. Машинаны өшірген кезде немесе жаңа бағдарламаны орнатқан белгілеген кезде бұрын бапталған қосымша мүмкіндіктер өшіріледі.

Егер түйме бірнеше баптау нұсқаларынан таңдауға мүмкіндік берсе, онда мұндай таңдау осы түймені тізбекті басу арқылы жүзеге асырылады.

Баптауды болдырмау немесе баптау процессін тоқтату үшін функционалдық түймені басып, оны тиісті индикаторлар сөнгенше ұстап тұрыңыз (немесе бар баптау нұсқасы жалғыз болған кездегі бір индикатор).



i Ескерту: зауыттық баптаулар

Жуудың ең жақсы нәтижелеріне қол жеткізу үшін әр Haier бағдарламасында әдепкі бойынша белгілі бір баптаулар болады. Арнайы талаптар болмаған жағдайда әдепкі бойынша баптауларды пайдалану ұсынылады.

3.5.1 «Кейінге қалдырылған бастау» функционалдық түймесі

Бағдарламаның кейінге қалдырылған бастауын таңдау үшін осы түймені басыңыз (3-7-сур.). Кейінге қалдырылған бастау жуудың аяқталу уақыты бойынша 0,5-тен 24 сағатқа дейінгі аралықта 30 минут қадаммен белгіленеді. Мысалы, дисплейдегі 6:30 бағдарлама циклының 6 сағат 30 минуттан кейін аяқталатындығын білдіреді. Кейінге қалдырылған бастауы бар бағдарламаны қосу үшін «Іске қосу/Кідірту» түймесін басыңыз. Кейінге қалдырылған бастау «Сығу», «Жаңарту» және «Барабанды тазарту» бағдарламаларында жұмыс істемейді. Дисплейде көрсетілген бағдарламаның орындалу уақыты әдепкі бойынша кейінге қалдырылған басталу уақытынан асады.

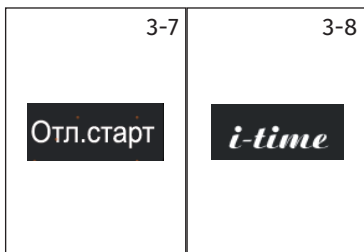

3.5.2 «i-time» функционалдық түймесі

Бұл функция (3-8-сур.) бағдарламалардың орындалу ұзақтығын өзгертуге мүмкіндік береді. «i-time» режимі «Жаңарту», «Сығу», «UV-өңдеу» және «Барабанды тазарту» бағдарламаларында жұмыс істемейді.



3.5.3 «Темп.» функционалдық түймесі

Таңдалған бағдарламада жуу температурасын өзгерту үшін осы түймені басыңыз (3-9-сур.). Егер дисплейде ешқандай мән көрсетілмесе, су қызбайтын болады.

3-10

Отжим

3.5.4 «Сығу» функционалдық түймесі

Таңдалған бағдарламада сығу функциясын өзгерту немесе жою үшін осы түймені басыңыз (3-10-сур). Егер дисплейде ешқандай мән көрсетілмесе, кірді сығу орындалмайтын болады.

3-11

Полоск.

3.5.5 «Қосымша шаю» түймесі

Ағынды суға кірді қарқынды шаю үшін осы түймені басыңыз (3-11-сур.). Бұл режимді сезімтал терісі бар адамдар үшін пайдалану ұсынылады.

Бұл түймені қайта басқан кезде бірден үшке дейін қосымша шаюды таңдауға болады. Олар дисплейде P--0/P--1/P--2/P--3 түрінде көрсетілетін болады.

Ескерту: қосымша шаюдың ықтимал саны таңдалған бағдарламаға байланысты.



Ескерту: сұйық жуғыш затпен жууға арналған

Сұйық жуғыш затты пайдаланған кезде кейінге қалдырылған бастауды қосу ұсынылмайды.

3-12

Пар



3.5.6 «Бу» түймесі

Киімді бумен өңдеу функциясын қосу үшін осы түймені басыңыз (3-12-сур.). Бұл функция қосылғаннан кейін оны орындау үшін қажетті температура әдепкі бойынша орнатылады. Бұл функция «Мақта», «Синтетика», «Аралас маталар», «Балалар киімі», «Төсек-орын» және «Гигиена» бағдарламаларында жұмыс істейді. Бумен өңдеу функциясын пайдаланғанда белгіше жанады.

3-13



3.6 «Іске қосу/Кідірту» түймесі

Дисплейде көрсетілген бағдарламаны бастау немесе тоқтату үшін осы түймені басыңыз (3-13-сур.).

3-14

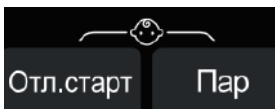

3.7 Балалардан бұғаттау

Басқару тақтасының барлық элементтерін басудан бұғаттау үшін «Кейінге қалдырылған бастау» және «Бу» түймелерін бір уақытта басыңыз және оларды 3 секунд басып тұрыңыз (3-14-сур.). Бұғаттан шығару үшін осы түймені қайтадан басыңыз. Балалардан бұғаттау жұмыс істеп тұрған кезде балалардан бұғаттау индикаторы жанады. Балалардан бұғаттау функциясы қосымша болып табылады және оны машинаның жұмысы кезінде пайдаланушының қалауы бойынша қосуға болады.

3-15



Егер балалардан бұғаттау қосулы болғанда басқару тақтасының кез-келген түймесі басылатын болса, дисплейде «c|ot-» коды көрсетілетін болады (3-15-сур.).

o Пайдаланушының қалауы бойынша/Жоқ

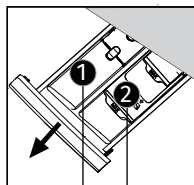

Жуғыш құралдарға арналған контейнердің бөліктері:

- 1 Жуғыш затқа арналған
- 2 Кондиционер немесе күтім құралына арналған

Бағдарлама	Макс. жүктеу, кг ¹⁾	Температура, °C ²⁾	Рұқсат етілген аралық	Әдепкі бойынша		Матаның типі	Барабанның әдепкі бойынша айналу жылдамдығы, айн/мин	Функция			
				1	2			i-time	Бу	Қосымша шаю	Кейінге қалдырылған бастау
Мақта	9	* 90 дейін ³⁾	30	○	○	Мақта	1000	○	○	○	○
Аралас маталар	9	* 60 дейін	30	○	○	Аздап ластанған аралас маталар — мақта мен синтетиканы жуу	1000	○	○	○	○
Синтетика	9	* 60 дейін	30	○	○	Синтетика немесе аралас маталар	1000	○	○	○	○
Балалар киімі	4,5	* 90 дейін	40	○	○	Мақта / Синтетика	1000	○	○	○	○
Гигиена	9	* 90 дейін	60	○	○	Мақта	1000	○	○	○	○
Төсек-орын	6.5	* 60 дейін	40	○	/	Мақта	800	○	○	○	○
Жүн	2	* 40 дейін	*	○	○	Машинада жууға болатын жүн немесе жүні бар жууға болатын мата	800	○	/	○	○
UV өңдеу	9	* 60 дейін	*	○	○	Нәзік маталар және жібек	1000	/	○	○	○
Жаңарту ^{5), 6)}	1	*	*	○	○	Мақта / Синтетика	/	/	/	/	/
Жылдам 15 мин. ⁴⁾	1	* 40 дейін	*	○	○	Мақта / Синтетика	1000	○	/	○	○
Сығу	9	/	/ / /	/	/	Нәзік маталардан басқа барлық маталар	1000	/	/	/	/
Барабанды тазалау	/	90	90	○	/	/	/	/	/	/	/

¹⁾ Машинаға қатысты*: кір жуғыш машинада су қызбайды.

²⁾ Арнайы гигиеналық талаптар болған жағдайда ғана 90 °C жуу температурасын таңдаңыз.

³⁾ Бағдарламаның қысқа ұзақтығына байланысты жуғыш құралдың мөлшерін азайтыңыз.

⁴⁾ Сапаны арттыру мақсатында дизайн мен техникалық сипаттамалар алдын ала ескертусіз өзгертілуі мүмкін.

⁵⁾ Бір үлкен нәрсе, 3-тен көп және 5-тен аз кішкентай заттар.

⁶⁾ «Жаңарту» бағдарламасының жұмысы кезінде киім конденсаттан дымқыл болады, бұл қалыпты жағдай. Аяқтағаннан кейін киімді сілкіңіз және кептіріңіз. Егер киім судың әсеріне ұшырамаса, бұл бағдарламаны пайдаланбаңыз.

Нақты тұтыну жергілікті жағдайларға байланысты көрсетілген мәндерден өзгеше болуы мүмкін.

Бағдарлама	Температура, °C	Макс. жүктеу, кг	Электр энергиясын тұтыну, кВт·сағ	Суды тұтыну, л	Жуу уақыты, сағ:мин.	Сығу тиімділігі, %
HW90-BP14959, HW90-BP14959S						
Мақта*	40 °C	4,5	0,46	35	4:46	53
	60 °C	4,5	0,57	36	4:43	53
	60 °C	9	0,57	54	4:49	53

* 2010/30 ЕС директивасына сәйкес тұрмыстық кір жуғыш машиналардың энергия тиімділігін анықтауға және таңбалауға арналған стандартты жуу бағдарламасы:

Мақта*, 60 °C / 40 °C +1400 айн/мин және I-time опциясындағы уақыттың максималды мәні.

60 °C және 40 °C кезіндегі мақтаны жуудың стандартты бағдарламалары әдеттегі ластану дәрежесіндегі мақта киімдерді жууға жарамды. Бұл бағдарламалар мақта өнімдерін жуу кезінде жалпы энергия мен суды тұтыну тұрғысынан ең тиімді болып табылады. Судың нақты температурасы бағдарламаның белгіленген температурасынан өзгеше болуы мүмкін.



Ескерту: автоматты өлшеу

Кір жуғыш машина жүктеме массасын анықтау жүйесімен жабдықталған. Кішкене жүктеме кезінде электр энергиясының, судың шығыны және кейбір бағдарламалардағы жуу уақыты автоматты түрде азаяды. Дисплейде әдепкі қалпы бойынша уақыт "Аралас маталар", "Синтетика", "Мақта" бағдарламаларында жүктеу салмағына байланысты өзгеруі мүмкін.

6.1 Электр қуат көзін қосу

Кір жуғыш машинаны электр қуат көзіне қосыңыз (жиілігі 50 Гц, 220-240 В айнымалы ток; 6-1-сур.). Сондай-ақ, «Орнату» бөлімін қараңыз.

6.2 Су беруді қосу

- ▶ Қосудың алдында кірістегі судың тазалығы мен мөлдірлігін тексеріңіз.
- ▶ Шүмекті ашыңыз (6-2-сур.).

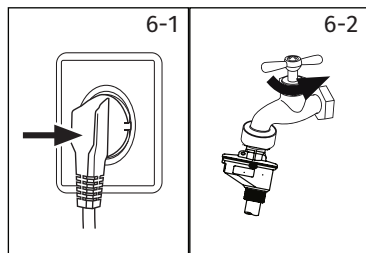

i Ескерту: саңылаусыздық

Машинаны пайдаланудың алдында шүмекті ашып, шүмектің құйма құбыршегімен байланысында ағып кететін жерлердің жоқтығына көз жеткізіңіз.

6.3 Кірді жууға дайындау

- ▶ Іш киім мен киімді жасалған маталарының түрлеріне (мақта, синтетикалық маталар, жүн немесе жібек және т.с.с.), сондай-ақ ластану деңгейіне қарай сұрыптаңыз (6-3-сур.). Киім жапсырмаларында күтім және жуу туралы нұсқауларға назар аударыңыз.
- ▶ Ақ маталарды түсті маталардан ажыратыңыз. Түссізденуге қаншалықты бейім екенін білу үшін алдымен түрлі-түсті маталарды қолмен жуып көріңіз.
- ▶ Қалталарды босатыңыз (кілттерден, тиындардан және т.с.с.) және киімнен қатты сәндік заттарды (мысалы, танамоншақ) алыңыз.
- ▶ Тігілмеген жиектері бар киімдер, нәзік маталар және жұқа тоқылған маталарды, мысалы, жұқа перделер, нәзік бұйымдарды жууға арналған сөмкеге салған жөн (оларды қолмен жуған немесе құрғақ тазалаған дұрыс).
- ▶ Сыдырмаларды, жабысқақтарды және ілгектерді бекітіп, түймелердің мықтап тігілгеніне көз жеткізіңіз.
- ▶ Мұқият қарауды қажет ететін бұйымдарды, мысалы, сенімді тігілген жиектері жоқ, нәзік маталардан жасалған іш киімдер және шұлықтар, белдіктер, емшекқаптар және т.б. сияқты ұсақ заттарды жууға арналған сөмкеге салыңыз.
- ▶ Төсек жайма, жамылғылар және т.с.с. үлкен заттарды жазып жіберіңіз.
- ▶ Жуар алдында джинсы мен әшекейленген немесе ашық түсті маталардан жасалған бұйымдарды сыртқа шығарыңыз; оларды бөлек жуу ұсынылады.

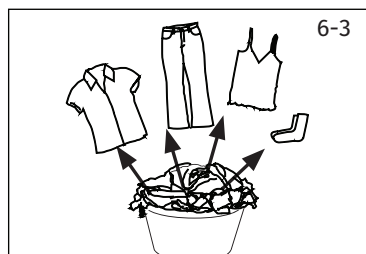



! НАЗАР АУДАРЫҢЫЗ!

Тоқыма емес элементтер, сондай-ақ кішкентай, нәзік бекітілген және өткір заттар киім мен кір жуғыш машинаның бұзылуына және зақымдалуына әкелуі мүмкін.





Күтім жөніндегі нұсқаулар

Жуу		
 Максималды жуу температурасы 95 °C, қалыпты режим	 Максималды жуу температурасы 60 °C, қалыпты режим	 Максималды жуу температурасы 60 °C, жұмсақ режим
 Максималды жуу температурасы 40 °C, қалыпты режим	 Максималды жуу температурасы 40 °C, жұмсақ режим	 Максималды жуу температурасы 40 °C, өте жұмсақ режим
 Максималды жуу температурасы 30 °C, қалыпты режим	 Максималды жуу температурасы 30 °C, жұмсақ режим	 Максималды жуу температурасы 30 °C, өте жұмсақ режим
 Қолмен жуу, максималды температура 40 °C	 Жууға тыйым салынады	





Ағарту

 Кез-келген тотығу агентімен ағартуға рұқсат етіледі	 Тек құрамында оттегі бар/хлорсыз ағартқышты қолдануға рұқсат етіледі	 Ағартпау
--	--	--





Кептіру

 Барабанды кептіру ықтимал, қалыпты температура	 Барабанды кептіру ықтимал, төмен температура	 Барабанды кептіруді қолдануға болмайды
 Сығумен жуғаннан кейін арқанда кептіру	 Сығумен жуғаннан кейін жазықтықта кептіру	

Үтіктеу

 Максималды 200 °C температурада үтіктеу (жоғары температуралы үтіктеу)	 Максималды 150 °C температурада үтіктеу (орташа температуралы үтіктеу)	 Максималды 110 °C температурада үтіктеу (төмен температуралы үтіктеу), бусыз (бумен үтіктеу қайтымсыз зақымдануларды келтіруі мүмкін)
 Үтіктеуге тыйым салынады		

Тоқыма бұйымдарына кәсіби күтім жасау

 Тетрахлорэтиленде құрғақ тазалау	 Көмірсүтектерте құрғақ тазарту	 Құрғақ тазалауға тыйым салынады
 Кәсіби ылғалды тазалау	 Кәсіби ылғалды тазалауға тыйым салынады	

6.4 Кір жуғыш машинаға жүктеу

- ▶ Кірді жеке-жеке жүктеңіз.
- ▶ Артық жүктелуіне жол бермеңіз. Әр түрлі бағдарламалар үшін максималды жүктеудің әртүрлі мәндері көрсетілгеніне назар аударыңыз. Максималды жүктемені анықтауға арналған ереже: кір мен барабанның жоғарғы жағы арасында кемінде алты дюйм (15,2 см) бос орын қалуы керек.
- ▶ Есікті мұқият жабыңыз. Киімдердің ілініп қалмауына көз жеткізіңіз. Есікке қысылған киім люк қалпақшасының зақымдалуына алып келеді. Бұл зақымдалу кепілдікке жатқызылмайды.

6.5 Жуғыш құралды таңдау

- ▶ Жуу тиімділігі мен нәтижесі қолданылатын жуғыш құралдың сапасымен анықталады.
- ▶ Машинамен жууға арналған жуғыш құралдарды ғана қолданыңыз.
- ▶ Қажет болған жағдайда арнайы жуғыш құралдарды пайдаланыңыз, мысалы, синтетикалық және жүн маталар үшін.
- ▶ Әрқашан жуғыш құралдарды өндірушілердің ұсыныстарын ескеріңіз.
- ▶ Трихлорэтилен және соған ұқсас құрғақ тазалауға арналған құралдарды пайдаланбаңыз.

Ең қолайлы жуғыш құралды таңдаңыз

Бағдарлама	Жуғыш құрал түрі				
	Әмбебап	Түсті маталарға арналған	Нәзік маталарға арналған	Арнайы	Кондиционер
Мақта	L/P	L/P	—	—	○
Аралас маталар	L	L/P	—	—	○
Синтетика	—	L/P	—	—	○
Балалар киімі	—	—	L/P	L/P	○
Гигиена	L/P	L/P	L	—	○
Төсек-орын	P	L/P	—	—	○
Жүн	—	—	L	L	○
UV өңдеу	P	—	—	L/P	○
Жаңарту	P	—	—	—	—
Жылдам 15 мин.	L	L	—	—	○
Сығу	—	—	—	—	—
Барабанды тазарту	—	—	—	L/P	—

L = гель / сұйық жуғыш құрал P = кір жуғыш ұнтақ ○ = пайдаланушының қалауы бойынша — = жоқ
Сұйық жуғыш затты пайдаланған кезде кейінге қалдырылған бастауды қосу ұсынылмайды.

Әр түрлі жуғыш құралдарды қолдана отырып, жуудың ұсынылатын температуралары:

- ▶ Жуғыш ұнтақ: 20-дан 90 °C* дейін (ең жақсы нәтиже үшін 40-60 °C)
- ▶ Түсті маталарға арналған құрал: 20-дан 60 °C-қа дейін (ең жақсы нәтиже үшін 30-60 °C)
- ▶ Жүнге/нәзік маталарға арналған құрал: 20-дан 30 °C-қа дейін (ең жақсы нәтиже үшін 20-30 °C)

* Арнайы гигиеналық талаптар болған жағдайда ғана 90 °C жуу температурасын таңдаңыз.

* Жуу температурасы 60 °C және одан жоғары болған кезде жуғыш құралдың аз мөлшерін пайдалану ұсынылады. Мақта мата немесе синтетикалық матаға қолайлы арнайы зарарсыздандыру құралын пайдалану ұсынылады.

* Көбіктенбейтін кір жуғыш ұнтақты немесе аз көбіктенетін ұнтақты қолдану ұсынылады.

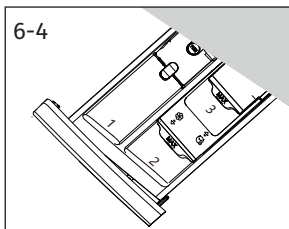

6.6 Жуғыш құралдармен толтыру

1. Жуғыш құралға арналған контейнерді сырғытыңыз.
2. Тиісті бөліктерді қажетті жуғыш құралдармен толтырыңыз (6-4-сур.).
3. Контейнерді абайлап машинаға қайта салыңыз.

i Ескерту

- ▶ Келесі жуу циклы алдында контейнерден жуғыш құралдардың қалдықтарын алып тастаңыз.
- ▶ Жуғыш құралды немесе киімге арналған кондиционерді артығымен пайдаланбаңыз.
- ▶ Жуғыш құрал қаптамасындағы нұсқауларды орындаңыз.
- ▶ Жуу циклы басталардың алдында әрдайым контейнерді жуғыш құралдармен толтырыңыз.
- ▶ Концентрацияланған сұйық жуғыш құралды 2-бөлікке құймас бұрын сұйылту керек.
- ▶ Сұйық жуғыш затты тиімді пайдалануға кір жуғыш машинаның барабанына кір жуғыш құралмен бірге орналастырылатын өлшеуіш шарды қолдану арқылы қол жеткізіледі.
- ▶ Егер кейінге қалдырылған бастау таңдалса, сұйық жуғыш құралды пайдаланбаңыз.
- ▶ Киім заттаңбаларындағы күтім және жуу нұсқауларын ескере отырып және бағдарламаны таңдау кестесіне сәйкес бағдарлама баптауларын мұқият таңдаңыз.

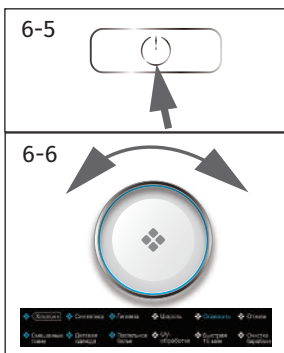

6.7 Кір жуғыш машинаны іске қосу

Машинаны қосу үшін қуат түймесін басыңыз (6-5-сур.).

6.8 Бағдарламаны таңдау

Ең жақсы жуу нәтижесін алу үшін ластану деңгейіне қарай және кірдің түріне ең қолайлы бағдарламаны таңдаңыз.

Бағдарлама ауыстырып-қосқышының тұтқасын айналдыру арқылы (6-6-сур.) сәйкес бағдарламаны таңдаңыз. Бұл жағдайда таңдалған бағдарламаның жарықдиодты индикаторы жанады, ал дисплейде әдепкі бойынша баптаулар көрсетіледі.

i Ескерту: иісті жою

Алғашқы жуу алдында «Барабанды тазарту» бағдарламасын кірсіз және контейнердің бөлімінде (1) жуғыш заттың аз мөлшерімен немесе ықтимал зиянды заттар мен қоқыстарды кетіруге арналған арнайы тазартқышпен іске қосу ұсынылады.

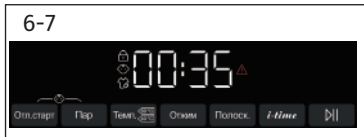

6.9 Жеке баптауларды қосу

Қажетті функциялар мен олардың баптауларын таңдаңыз (6-7-сур.); «Басқару тақтасы» бөлімін қараңыз.

6.10 Жуу бағдарламасын іске қосу

Іске қосу үшін «Іске қосу/кідірту» түймесін басыңыз (6-8-сур.).
Машина берілген баптауларға сәйкес жұмыс істейтін болады.
Бағдарламаны болдырмау кезінде ғана өзгерістерді енгізуге болады.



6.11 Тоқтату — жуу бағдарламасын жою

Ағымдағы бағдарламаны үзу үшін «Іске қосу/кідірту» түймесін басыңыз. Түйменің жарық диодты индикаторы жыпылықтай бастайды. Жұмысты қайта бастау үшін түймені тағы бір рет басыңыз.

Іске қосылған бағдарламаны және оның барлық жеке баптауларын болдырмау үшін:

1. Іске қосылған бағдарламаны үзу үшін «Іске қосу/кідірту» түймесін басыңыз.
2. Машинаны өшіру үшін қуат түймесін шамамен 2 секунд ішінде басып тұрыңыз.
3. Суды ағызу үшін «Сығу» бағдарламасын іске қосыңыз және «Айналусыз» таңдаңыз (барлық индикаторлар өшіріледі).
4. Суды ағызғаннан кейін машина өшеді. Машинаны қайта қосыңыз, жаңа бағдарламаны таңдап, іске қосыңыз.

6.12 Жуып болған соң

Ескерту: есікті бұғаттау

- ▶ Қауіпсіздік мақсатында жуу циклын орындау кезінде есік ішінара бұғатталған. Есікті тек бағдарламаны аяқтағаннан немесе дұрыс бас тартқаннан кейін ғана ашуға болады (жоғарыдағы сипаттаманы қараңыз).
- ▶ Судың жоғары деңгейінде немесе жоғары температура кезінде, сондай-ақ сығу кезінде есікті ашу мүмкін емес; бұл ретте дисплейде «Locl-» коды шығады.

1. Бағдарлама циклін орындаудың соңында дисплейде «Соңы» жазуы шығады.
2. Кір жуғыш машина автоматты түрде өшеді.
3. Үтіктеуді жеңілдету және қыртыстардың алдын алу үшін кірді мүмкіндігінше тезірек алыңыз.
4. Су беруді өшіріңіз.
5. Электрмен қуаттау бауын үзіңіз.
6. Ылғалдың жиналуына және иістердің пайда болуына жол бермеу үшін есікті ашыңыз. Кір жуғыш машина пайдаланылмаған кезде есікті ашық қалдырыңыз.
7. Люк қалпақшасының төменгі жағы мен жуғыш заттарға арналған науада судың жиналуы қалыпты жағдай болып табылады.

Ескерту: күту режимі / энергия үнемдеу режимі

Егер бағдарламаны іске қоспас бұрын немесе аяқталғаннан кейін 2 минут ішінде іске қосылмайтын болса, қосылып тұрған машина күту режиміне өтеді. Энергия үнемдеу мақсатында күту режиміндегі дисплей өшіріледі. Күту режимін тоқтату үшін «Іске қосу/Кідірту» түймесін басыңыз.

6.13 Дыбыстық сигналды қосу және өшіру

Қажет болған жағдайда дыбыстық сигналды өшіруге болады:

1. Машинаны қосыңыз.
2. «Аралас маталар» бағдарламасын таңдаңыз.
3. Бір уақытта «Бу» және «Сығу» түймелерін шамамен 3 секунд басып тұрыңыз. Дисплейде «bEEP OFF» хабарламасы пайда болады және дыбыстық сигнал өшіріледі.

Дыбыстық сигналды қосу үшін сол екі түймені бір уақытта тағы бір рет басыңыз. Дисплейде «bEEP ON» хабарламасы пайда болады.



Экологиялық тұрғыдан жауапты пайдалану

- ▶ Энергияны, суды, жуғыш құралды және уақытты оңтайлы пайдалануды қамтамасыз ету үшін жүктеменің максималды көлеміне қатысты ұсыныстарды сақтау керек.
- ▶ Машинаны шамадан тыс жүктемеңіз (кірдің үстінде алақан енімен бірдей бос орын қалуы тиіс).
- ▶ Аздап ластанған кір үшін «Жылдам жуу» бағдарламасын таңдаңыз.
- ▶ Әр жуғыш құралдың нақты мөлшерлемесін қолданыңыз.
- ▶ Ең төменгі қолайлы жуу температурасын таңдаңыз — заманауи жуғыш құралдар 60 °C-тан төмен температурада ластануды тиімді тазартады.
- ▶ Қатты ластанған жағдайда ғана стандартты баптауларды (әдепкі бойынша баптаулар) үлкейтіңіз.
- ▶ Жеке үй кептіргішін қолданған кезде сығу кезінде барабанның максималды жылдамдығын таңдаңыз.

8.1 Жуғыш құралға арналған контейнерді тазалау

Әрқашан жуғыш құралдың қалдықтарын контейнерден алыңыз. Контейнерді үнемі келесідей тазалаңыз (8-1-сур.):

1. Контейнерді тоқтағанша итеріңіз.
2. Бекіткіш түймесін басып, контейнерді машинадан шығарыңыз.
3. Контейнерді толығымен тазаланғанша сумен шайыңыз және оны қайтадан машинаға салыңыз.

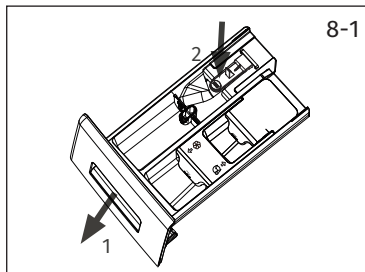

8.2 Кір жуғыш машинаны тазалау

- ✦ Кір жуғыш машинаны тазалау және күту кезінде электр қуат сымның ашасын розеткадан шығарыңыз.
- ✦ Машина корпусын және резеңке элементтерді тазарту үшін сабынды суға малынған жұмсақ шүберекті қолданыңыз (8-2-сур.).
- ✦ Тоттанудың себебі болатын органикалық химиялық заттарды немесе еріткіштерді пайдаланбаңыз.



8.3 Су беру қақпақшасы және оның сүзгісі

Судың берілуін қақ секілді қатты бөлшектермен бұғатталуына жол бермеу үшін су беру қақпақшасының сүзгісін үнемі тазалап отырыңыз.

- ✦ Электр қуаты сымның ашасын розеткадан ажыратыңыз және судың берілуін сөндіріңіз.
- ✦ Құйма құбыршегін машинаның артқы қабырғасындағы қақпақшадан (8-4-сур.), сондай-ақ суды жіберу шүмегінен бұрал шығара отырып алып тастаңыз.
- ✦ Сүзгіні сумен шайып, щетканың көмегімен тазалаңыз (8-3-сур.).
- ✦ Сүзгіні салыңыз және құйма құбыршегін орнына қойыңыз.

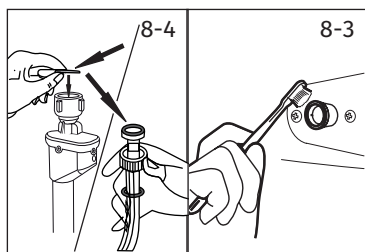

8.4 Барабанды тазалау

- ✦ Барабаннан кездейсоқ түскен металл заттарды, мысалы, түйреуіштер, тиындар және т.б. алыңыз (8-5-сур.), өйткені олар зақымданулар және тат дақтарының пайда болуының себебі болады.
- ✦ Тат дақтарын кетіру үшін хлорсыз тазартқыш құралды қолданыңыз. Тазалағыш құралды өндірушінің нұсқауларын орындаңыз.
- ✦ Тазалау үшін қатты заттарды немесе болат жөкелерді қолданбаңыз.

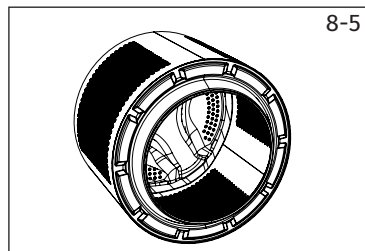

i Ескерту: барабанды тазарту

Профилактикалық күтім жасау үшін 3 айда бір рет ықтимал зиянды заттар мен қоқыстарды кетіру үшін «Барабанды тазарту» бағдарламасын кірсіз іске қосуды ұсынамыз. Контейнердің (1) бөлігіне аз мөлшерде жуғыш құралды қосыңыз немесе арнайы тазартқышты қолданыңыз.

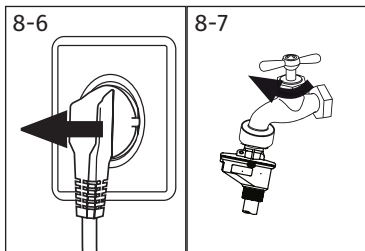

8.5 Ұзақ мерзімді пайдаланбау

Егер машинаны ұзақ уақыт пайдалану жоспарланбаған болса, келесі дайындықты орындау қажет:

1. Электр ашасын розеткадан шығарыңыз (8-6-сур.).
2. Су беруді өшіріңіз (8-7-сур.).
3. Ылғалдың жиналуына және иістердің пайда болуына жол бермеу үшін есікті ашыңыз. Кір жуғыш машина қолданылмаған кезде есікті ашық қалдырыңыз.

Келесі қолданар алдында электр қуат сымын, су құятын құбыршекті және төкпе құбыршегін мұқият тексеріңіз. Барлығы дұрыс орнатылғанына, ағып кетулердің жоқ екендігіне көз жеткізіңіз.

i Ескерту: барабанды тазарту

Ұзақ уақыт пайдаланылмағаннан кейін «Барабанды тазарту» бағдарламасын кірсіз және контейнердің бөлігінде (2) жуғыш заттың аз мөлшерімен немесе ықтимал зиянды заттар мен қоқыстарды кетіруге арналған арнайы тазартқышпен іске қосу ұсынылады.

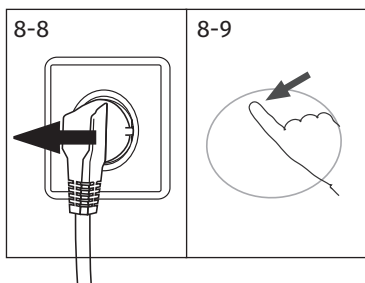

8.6 Сорғы сүзгісі

Айына бір рет сүзгіні тазалаңыз және машина келесідей жағдайларда болған кезде сорғы сүзгісін тексеріңіз:

- ✦ суды ағызбайды;
- ✦ сықпайды;
- ✦ жұмыс кезінде әдеттен тыс шу шығарады.



НАЗАР АУДАРЫҢЫЗ!

Бу қарып кету қаупі! Сорғы сүзгісіндегі су өте ыстық болуы мүмкін! Кез келген әрекетті орындаудың алдында судың суығанына көз жеткізіңіз.

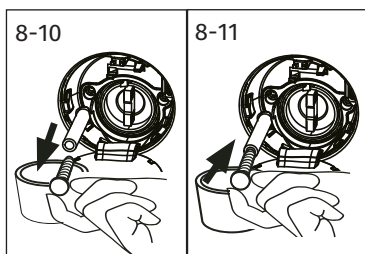

1. Кір жуғыш машинаны өшіріп, электр қуат сымының ашасын розеткадан шығарыңыз (8-8-сур.).
2. Қызметтік люкке қолыңызды тигізіп, оны ашыңыз (8-9-сур.).
3. Суды ағызуды үшін жалпақ ыдысты қойыңыз (8-10-сур.). Сүзгіден төгілетін судың көлемі айтарлықтай үлкен болуы мүмкін!
4. Төкпе құбыршегін тартыңыз және ұшын ыдыстың үстінен ұстап тұрыңыз (8-10-сур.).
5. Төкпе құбыршегінен бітеуішті суырып алыңыз (8-10-сур.).

6. Толық ағызғаннан кейін төкпе құбыршегін жабыңыз (8-11-сур.) және оны машинаның ішіне қайта салыңыз.
7. Сорғы сүзгісін сағат тіліне қарсы бағытта бұраңыз және оны алыңыз (8-12-сур.).
8. Қоқыс пен кірді кетіріңіз (8-13-сур.).
9. Сорғы сүзгісін, мысалы, ағынды сумен абайлап тазалаңыз (8-14-сур.).
10. Сүзгіні өз орнына мұқият орнатыңыз (8-15-сур.).
11. Қызметтік люкті жабыңыз.

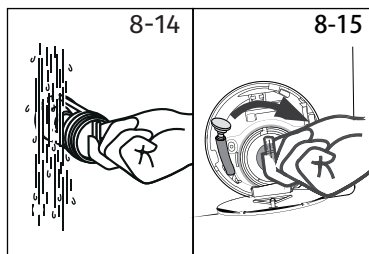
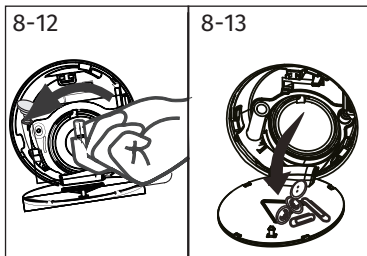

НАЗАР АУДАРЫҢЫЗ!

- ☞ Сорғы сүзгісінің тығыздамасы таза және зақымдарсыз болуы тиіс. Егер қақпақ тығыз тартылмаған болса, су ағып кетуі мүмкін.
- ☞ Сүзгі өз орнында болуы керек, әйтпесе ағып кетуі мүмкін.

Пайда болған көптеген мәселелерді пайдаланушы арнайы тәжірибесіз өз бетінше шеше алады. Мәселе туындаған жағдайда барлық аталған себептерді тексеріп, сатудан кейінгі қызмет көрсету ұйымына хабарласпас бұрын төмендегі нұсқауларды орындаңыз. «Клиенттерге қызмет көрсету» бөлімін қараңыз.



НАЗАР АУДАРЫҢЫЗ!

- ▶ Техникалық қызмет көрсетер алдында машинаны өшіріп, қуат сымының ашасын розеткадан ажыратыңыз.
- ▶ Электр жабдықтарына техникалық қызмет көрсетуді тек білікті электриктер ғана жүргізуі керек, өйткені дұрыс емес жөндеу кейіннен айтарлықтай зақым келтіруі мүмкін.
- ▶ Қауіпті жағдайды болдырмау үшін зақымдалған электр қуаттау кабелін ауыстыруды дайындаушы, оның сервистік агенті немесе тиісті біліктілігі бар маман ғана жүзеге асыруы тиіс.

9.1 Ақпараттық кодтар

Келесі кодтар тек ақпарат үшін дисплейде көрсетіледі және жуу цикліне жатады. Олар ешқандай әрекеттің орындалуын талап етпейді.

Код	Хабарлама
i:25	Жуу циклінің қалған уақыты 1 сағат 25 минутты құрайды.
6:30	Жуу циклінің қалған уақыты, таңдалған кідіріс уақытын (циклдің аяқталуы) қоса алғанда, 6 сағат 30 минутты құрайды.
P-- 1/2/3	1, 2 немесе 3 қосымша шаю таңдалды («Функционалдық түймелер» бөлімін — «Қосымша шаю» түймесін қар.).
End	Жуу циклі аяқталды. Машина автоматты түрде өшеді.
cLoT	Балалардан бұғаттау белсендірілген.
Loct	Су деңгейі жоғары, судың температурасы жоғары немесе суғу циклінің орындалуына байланысты есік жабылып тұр.
бEEP OFF	Дыбыстық сигнал өшірулі.
бEEP On	Дыбыстық сигнал қосулы.

9.2 Дисплейде көрсетілетін кодтармен ақаулықтарды жою

Мәселе	Себебі	Шешімі
CLr FLtr	<ul style="list-style-type: none"> • Суды ағызу қатесі, су 6 минут ішінде толығымен төгілмейді. 	<ul style="list-style-type: none"> • Сорғының сүзгісін тазалаңыз. • Төкпе құбыршегінің орнатылуын тексеріңіз.
E2	<ul style="list-style-type: none"> • Бұғаттаудағы қателік. 	<ul style="list-style-type: none"> • Есікті дұрыстап жабыңыз.
E4	<ul style="list-style-type: none"> • <i>Су деңгейі 8 минуттан кейін жетпейді.</i> • <i>Су сифондық әсер салдарынан төкпе құбыршегі арқылы ағызылады.</i> 	<ul style="list-style-type: none"> • <i>Шүмектің ашық тұраанына және судың қысымы қалыпты екендігіне көз жеткізіңіз.</i> • <i>Төкпе құбыршегінің орнатылуын тексеріңіз.</i>
E8	<ul style="list-style-type: none"> • <i>Су деңгейі бойынша қорғау қатесі.</i> 	<ul style="list-style-type: none"> • <i>Сатудан кейінгі қызмет көрсету ұйымына хабарласыңыз.</i>
E5	<ul style="list-style-type: none"> • Су төгу қатесі. Су 1 минут ішінде толығымен төгілмейді (жаңарту бағдарламасы). 	<ul style="list-style-type: none"> • Сорғының сүзгісін тазалаңыз. • Төкпе құбыршегінің орнатылуын тексеріңіз.
F3	<ul style="list-style-type: none"> • Температура датчигінің қатесі. 	<ul style="list-style-type: none"> • Сатудан кейінгі қызмет көрсету ұйымына хабарласыңыз.

Мәселе	Себебі	Шешімі
F4	<ul style="list-style-type: none"> Қыздыру қатесі 	<ul style="list-style-type: none"> Сатудан кейінгі қызмет көрсету ұйымына хабарласыңыз.
F7	<ul style="list-style-type: none"> Электр қозғалтқышының қатесі 	<ul style="list-style-type: none"> Сатудан кейінгі қызмет көрсету ұйымына хабарласыңыз.
FR	<ul style="list-style-type: none"> Су деңгейі джатчигінің қатесі 	<ul style="list-style-type: none"> Сатудан кейінгі қызмет көрсету ұйымына хабарласыңыз.
FCC немесе FCI немесе FCC2	<ul style="list-style-type: none"> Байланыс қатесі 	<ul style="list-style-type: none"> Сатудан кейінгі қызмет көрсету ұйымына хабарласыңыз.
Ulb	<ul style="list-style-type: none"> Біркелкі емес жүктеу қатесі 	<ul style="list-style-type: none"> Барабанға жүктелген кірді тексеріп, біркелкі үлестіріңіз. Жүктеме көлемін азайтыңыз.

9.3 Дисплейде көрсетілетін кодтарсыз ақаулықтарды жою

Мәселе	Себебі	Шешімі
Кір жуғыш машина жұмыс істемейді.	<ul style="list-style-type: none"> Бағдарлама әлі іске қосылмады. Есік дұрыс жабылмаған. Кір жуғыш машина іске қосылмаған. Электр қуатындағы іркіліс Балалардан бұғаттау белсендірілді. 	<ul style="list-style-type: none"> Бағдарламаны тексеріп, оны іске қосыңыз. Есікті дұрыстап жабыңыз. Машинаны қосыңыз. Электр қуатын тексеріңіз. Балалардан бұғаттауды өшіріп тастаңыз.
Кір жуғыш машинаға су толтырылмайды.	<ul style="list-style-type: none"> Су берілмей тұр. Құйма құбыршегінің майысуы. Құйма құбыршегінің сүзгісі бітелген. Судың қысымы 0,03 МПа кем болып отыр. Есік дұрыс жабылмаған. Сумен жабдықтаудағы ақаулық. 	<ul style="list-style-type: none"> Су беру шүмегін тексеріңіз. Құйма құбыршегін тексеріңіз. Құйма құбыршегінің сүзгісін тазартыңыз. Судың қысымын тексеріңіз. Есікті дұрыстап жабыңыз. Судың берілуін қамтамасыз етіңіз.
Кір жуғыш машинаға су толғанда су одан ағызылады.	<ul style="list-style-type: none"> Төкпе құбыршегінің биіктігі 80 см-ден аз. Төкпе құбыршегінің ұшы суға түсірілген болуы мүмкін. 	<ul style="list-style-type: none"> Төкпе құбыршегінің дұрыс орнатылғанын көз жеткізіңіз. Төкпе құбыршегінің ұшының суда емес екендігіне көз жеткізіңіз.
Ағызудағы ақаулық.	<ul style="list-style-type: none"> Төкпе құбыршегі ластанған. Сорғы сүзгісі бітелген. Төкпе құбыршегінің ұшы еден биіктігінен 100 см биікте тұр. 	<ul style="list-style-type: none"> Төкпе құбыршегін тазартыңыз. Сорғының сүзгісін тазалаңыз. Төкпе құбыршегінің дұрыс орнатылғанын көз жеткізіңіз.
Сығу кезіндегі қатты діріл.	<ul style="list-style-type: none"> Тасымалдау бұрандамаларының барлығы шешілмеген. Машина тұрақсыз қалыпта тұр. Кір жуғыш машина дұрыс жүктелмеген. 	<ul style="list-style-type: none"> Барлық тасымалдау бұрандамаларын алып тастаңыз. Тұрақты тірек бетін қамтамасыз етіңіз және машинаны туралаңыз. Жүктеменің салмағы мен біркелкілігін тексеріңіз.
Кір жуғыш машина жуу циклы аяқталғанша тоқтап қалады.	<ul style="list-style-type: none"> Су берілуінің немесе электрмен жабдықтаудың бұзылуы. 	<ul style="list-style-type: none"> Электр қуатын және сумен жабдықтауды тексеріңіз.
Кір жуғыш машина шамалы уақытқа тоқтайды.	<ul style="list-style-type: none"> Дисплейде қате коды көрсетіледі. Мәселе дұрыс жүктелмегендіктен. Бағдарлама малып жібіту циклын орындап жатыр. 	<ul style="list-style-type: none"> Қателердің кодтарын тексеріңіз. Жүктемені азайтыңыз немесе біркелкі үлестіріңіз. Бағдарламаны доғарыңыз және қайтадан іске қосыңыз.

Мәселе	Себебі	Шешімі
Барабандағы және/немесе жуғыш заттарға арналған контейнердегі артық көбік.	<ul style="list-style-type: none"> Жарамайтын жуғыш құрал. Жуғыш құралдың артық мөлшерін пайдалану. 	<ul style="list-style-type: none"> Жуғыш құрал таңдау бойынша ұсыныстарды тексеріңіз. Жуғыш құралдың мөлшерін азайтыңыз.
Жуудың уақытын автоматты түрде түзеу.	<ul style="list-style-type: none"> Жуу бағдарламасының ұзақтығы түзетілетін болады. 	<ul style="list-style-type: none"> Бұл қалыпты және өнімділікке әсер етпейді.
Сығу кезіндегі іркіліс.	<ul style="list-style-type: none"> Барабандағы кірдің теңгерімсіздігі. 	<ul style="list-style-type: none"> Машина жүктемесін тексеріп, сығу бағдарламасын қайта іске қосыңыз.
Қанағаттанарлықсыз жуу нәтижесі.	<ul style="list-style-type: none"> Ластану дәрежесі таңдалған бағдарламаға сәйкес келмейді. Жуғыш құралдың жеткіліксіз мөлшері. Максималды жүктемеден артып кетті. Кір барабанда біркелкі үлестірілмеген. 	<ul style="list-style-type: none"> Басқа бағдарламаны таңдаңыз. Жуғыш құралды ластану деңгейіне және өндірушінің ұсынысына сәйкес таңдаңыз. Жүктемені азайтыңыз. Кийімдерді реттеңіз.
Кийімдерде жуғыш ұнтақтың қалдықтары бар.	<ul style="list-style-type: none"> Жуғыш құралдың ерімейтін бөлшектері кийімде ақ нүктелер түрінде қалуы мүмкін. 	<ul style="list-style-type: none"> Қосымша шаюды орындаңыз. Кептірілген кірден ұнтақ іздерін щеткамен тазартып көріңіз. Басқа жуғыш құралды пайдаланыңыз.
Кірде сұр дақтар бар.	<ul style="list-style-type: none"> Майлар, кремдер немесе жақпамайлар тәрізді майлар әсерінен туындаған. 	<ul style="list-style-type: none"> Кірді арнайы тазалағыштың көмегімен жууға дайындаңыз.

i Ескерту: артық көбіктену

Егер сығу циклін орындаған кезде тым көп көбік пайда болса, электр қозғалтқышы тоқтап, 90 секунд ішінде төкпе құбыршегі жұмыс істейтін болады. Егер көбікті алып тастаудың мұндай әрекеттері қатарынан 3 рет сәтсіз аяқталса, бағдарлама сығуды орындамай тоқтайды.

Егер қателіктер туралы хабарламалар тіпті шараларды қабылдағаннан кейін де пайда болса, машинаны өшіріп, электр қуатын өшіріп, клиенттерді қолдау қызметіне хабарласыңыз.

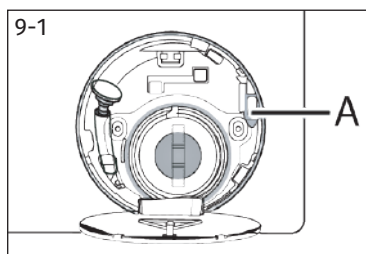

9.4 Электр қуатында іркіліс болған жағдайда

Ағымдағы бағдарлама және оның баптаулары сақталады. Электр қуатын қалпына келтіргеннен кейін жұмыс қайта басталады.

Егер бағдарлама жұмыс істеп тұрған кезде электр қуатының бұзылуы орын алса, есік механикалық түрде бұғатталатын болады. Егер кірді алып тастау қажет болса, шыны есік арқылы су деңгейінің көрінбейтініне көз жеткізіңіз. Күйдіруден сақ болыңыз!

- ▶ «КҮТІМ ЖӘНЕ ТАЗАРУ» бөлімінен (COPFЫ СУЗГІCІ) 1-6 қадмдарды орындау арқылы су деңгейін төмендетіңіз.
- ▶ Осыдан кейін қызметтік люк қақпағының астындағы тұтқаны (а) есік сәл шертуден бұғаттан шығарылғанша тартыңыз (9-1-сур.).
- ▶ Барлық элементтерді орнына қойып, қызметтік люкті жабыңыз.



Кір жуғыш машина пайдаланушы үшін қауіпсіз күйде болған кезде (су деңгейі шыны есіктің қарау терезесінен біршама қашықтықта орналасқан, бак температурасы 55 °C-тан төмен, ішкі бак айналмайды), машинаның есігін ашуға болады

10.1 Дайындық

- ▶ Машинаны қаптамасынан шығарып алыңыз.
- ▶ Барлық орау материалдарын, соның ішінде пенопластан жасалған негізді алып тастаңыз және оны балалардың қолы жетпейтін жерде сақтаңыз. Қаптаманы ашқан кезде пластик қалтада және жүктеу люгінде судың тамшыларын байқауға болады. Бұл суды пайдаланып зауыттық сынақтардан туындаған қалыпты құбылыс.



Ескерту: қаптаманы кәдеге жарату

Барлық қаптама материалдарын балалардың қолы жетпейтін жерде сақтаңыз және оларды қоршаған ортаға зиян тигізбейтін етіп кәдеге жаратыңыз.

10.2 Дыбыс сіңіргіш төсемдерді орнату жөніндегі нұсқаулар

1. Шөгілетін қаптаманы ашқан кезде ішінде бірнеше шу сіңіретін төсемдері бар түтік шығады. Олар шуды азайту үшін қолданылады (10-1-сур.).
2. Түтіктен шу сіңіретін төсемдерді алыңыз және олардан екі жақты жабысқақ қорғаныш үлдірді алыңыз; шу сіңіретін төсемдер кір жуғыш машинаның корпусының астына 2-суретте көрсетілген жерлерде орналастырылады (екі ұзын төсем — 1 және 3 позицияларда, екі қысқа төсем — 2 және 4 позицияларда). Төсемдерді орнатқаннан кейін машинаны тік күйге қайтарыңыз.

Көмексөз:

шу сіңіретін төсемдер шуды азайтуға көмектесетін қосымша элементтер болып табылады және оларды орнату пайдаланушының өз қалауы бойынша орындалады немесе орындалмайды.

10.3 Тасымалдау бұрандамаларын алып тастаңыз.

Тасымалдау бұрандамалары ішкі зақымдануларды болдырмау үшін тасымал-

дау кезінде машинаның ішіндегі дірілге қарсы компоненттерді бекітуге арналған.

1. Артқы қақпақты алыңыз (10-2-сур.).
2. Артқы қабырғадағы барлық 4 бұрандаманы алып тастаңыз және машинаның ішінде орналасқан пластикалық жапсырмаларды (А) шығарыңыз (10-3-сур.).

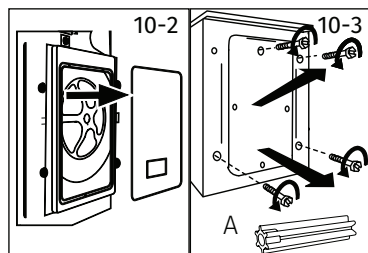
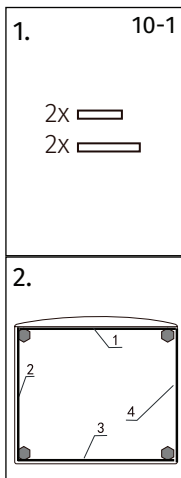

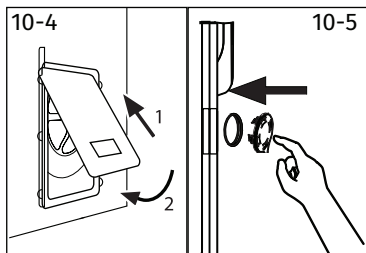

3. Артқы қақпақты екі ойыққа салыңыз да, шығатын жағын сыртқа қаратып алдыңғы жерге қойыңыз (10-4-сур.).
4. Бітеуіштерді қалған тесіктерге салыңыз (10-5-сур.).

i Ескерту: сенімді жерде сақтаңыз

Тасымалдау бұрандамаларын болашақта пайдалану үшін қауіпсіз жерде сақтаңыз. Құрылғыны әрбір жылжытудың алдында бұл бұрандамаларды өз орнына орнатыңыз.

10.4 Машинаны жылжыту

Кір жуғыш машинаны басқа жерге жылжыту қажет болса, зақымдануды болдырмау үшін тасымалдау бұрандамаларын қайта орнатыңыз:

1. Бітеуіштерді алып тастаңыз.
2. Артқы қақпағын алып тастаңыз.
3. Пластик жапсырмаларды және тасымалдау бұрандамаларын салыңыз.
4. Бұрандамаларды кілтпен бұрап қысып тастаңыз.
5. Артқы қақпақты орнына орнатыңыз.

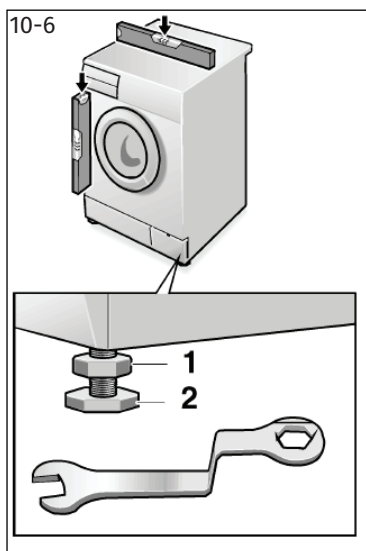

10.5 Машинаны түзеу

Өте тегіс күйге қол жеткізу үшін барлық аяқтарды реттеңіз (10-6-сур.). Бұл дірілді және, сәйкесінше, жұмыс кезіндегі шуды барынша жояды. Түзеу сонымен қатар машинаның табиғи тозуын азайтады. Түзеу үшін спирттік деңгейлегішті пайдалану ұсынылады. Еден мүмкіндігінше қатты және тегіс болуы керек.

1. Қарсысомынды (1) сомын кілттің көмегімен босатыңыз.
2. Аяқты (2) айналдыра бұрай отырып биіктік реттеңіз.
3. Машинаның корпусында қарсысомынды (1) қатайтыңыз.

10.6 Суды ағызуды ұйымдастыру

Төкпе құбыршегін құбырға дұрыс қосыңыз. Құбыршектің жоғарғы нүктесі машина түбінен 80-100 см биіктікте болуы керек! Мүмкіндігінше, төкпе құбыршегін әрқашан машинаның артындағы қамытқа бекітіңіз.



НАЗАР АУДАРЫҢЫЗ!

- ▶ Қосылу үшін тек машинамен бірге келген құбыршектер жинағын ғана пайдаланыңыз.
- ▶ Ескі құбыршек жинақтарын пайдалануға қатаң тыйым салынады!
- ▶ Құйма құбыршегін тек суық су құбырына ғана қосыңыз.
- ▶ Қосар алдында машинаға берілетін судың тазалығы мен мөлдірлігін тексеріңіз.

Келесідей қосылымдар мүмкін болады:

10.6.1 Шұңғылшаға төкпе құбыршегін орнату

- ▶ Төкпе құбыршегін қолайлы мөлшерлі шұңғылшаның шетіне U тәрізді тіреуіштің көмегімен іліп қойыңыз (10-7-сур.).
- ▶ U тәрізді тіректің шұңғылшадан сырғып кетуіне жол бермеу үшін тиісті шаралар қолданыңыз.

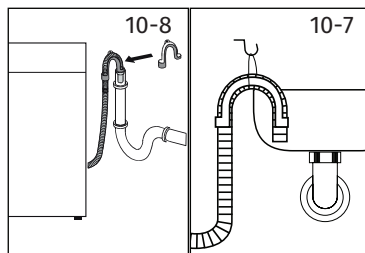

10.6.2 Төкпе құбыршегін кәріз жүйесіне қосу

- ▶ Желдету саңылауы бар тіреуіш құбырының ішкі диаметрі кемінде 40 мм болуы керек.
- ▶ Төкпе құбыршегін кәріз жүйесі құбырына шамамен 80 мм тереңдікке салыңыз.
- ▶ U тәрізді тіректі жалғаңыз және оны мықтап бекітіңіз (10-8-сур.).

10.6.3 Төкпе құбыршегін шұңғылша ағызғышына қосу

- ▶ Құбыршектің жалғаспасы сифоннан жоғары орналасуы тиіс
- ▶ Ағызудың жалғағыш келте құбыры әдетте төсеммен (А) жабылады. Қалыпты жұмыс істеуін қамтамасыз ету үшін бұл төсемді алып тастау керек (10-9-сур.).
- ▶ Төкпе құбыршегін қамытпен бекітіңіз.

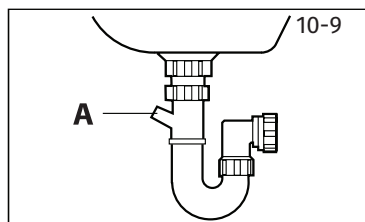

НАЗАР АУДАРЫҢЫЗ!

- ▶ Төкпе құбыршегін суға салмаған жөн, және ол берік бекітілген және саңылаусыз болуы тиіс. Егер төкпе құбыршегі жерге қойылған болса немесе егер құбыр 80 см-ден аз биіктікте болатын болса, кір жуғыш машина толтыру кезінде әрқашан суды төгіп тұратын болады (автоматты түрде төгу).
- ▶ Төкпе құбыршегін ұзартуға жол берілмейді. Қажет болған жағдайда сатудан кейінгі қызмет көрсету ұйымына хабарласыңыз.

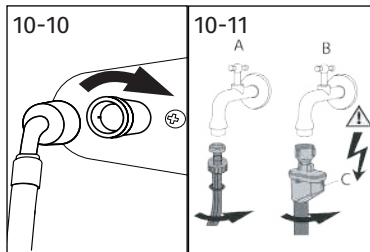

10.7 Су құбыры суын беруді ұйымдастыру

Тығыздағыштардың салынғанына көз жеткізіңіз.

1. Құйма құбыршегін майысқан ұшымен машинаға қосыңыз (10-10-сур.). Бұрамалы қосылысты қолмен тартыңыз.
2. Құйма құбыршегінің екінші ұшын 3/4 дюйм бұрандамен суды жіберу шүмегіне ұосыңыз (10-11-сур.).

i Ескерту: «Аквастоп» судың ағып кетуінен қорғау жүйесі

Кейбір үлгілер судың ағып кетуінен қорғайтын «Аквастоп» (B) жүйесі бар құйма құбыршегімен жабдықталған. «Аквастоп» жүйесі құйма құбыршегі бұзылған жағдайда құбыр суын жіберуді автоматты түрде сөндіре отырып, пайдаланушының мүлкін судың салдарынан болған бұзылулардан қорғайды. Қорғаныстың іске қосылуын қызыл индикатор (C) көрсетеді. Мұндай құбыршекті алмастыру қажет.

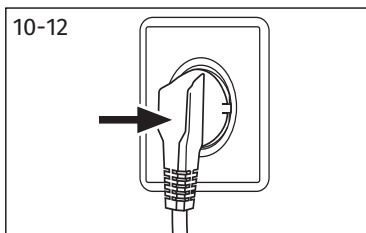

10.8 Электрмен қуаттау желісіне қосу

Әр қосылыстың алдында мынаған көз жеткізіңіз:

- ▶ электрмен қуаттау көзінің, розетканың және сақтандырғыштың параметрлері зауыттық тақтайшада көрсетілген талаптарға сәйкес келеді;
- ▶ розетка жерге тұйықталған, көп орынды тармақтағыштар немесе ұзартқыштар пайдаланылмайды;
- ▶ аша мен розетка бір-біріне қатаң сәйкес келеді.

Электр розеткасының ашасын розеткаға салыңыз (10-12-сур.).

! НАЗАР АУДАРЫҢЫЗ!

- ▶ Әрқашан барлық қосылыстардың (электр қуат кабелі, төкпе құбыршегі және құйма құбыршегі) жарамды және құрғақ күйде екеніне әрі ағып кетпейтініне көз жеткізіңіз!
- ▶ Бұл бөліктердің ешқашан қысылмауына, бүгілмеуіне немесе бұралмауына көз жеткізіңіз.
- ▶ Егер электр қуат сымы зақымдалған болса, онда қауіпті болдырмау үшін оны сервистік агент ауыстыруы керек (кепілдік талонын қараңыз).

i Ескерту: «Гигиена» бағдарламасы

Орнатылғаннан кейін немесе ұзақ уақыт пайдаланылмағаннан кейін алғашқы жуу алдында «Гигиена» бағдарламасын кірсіз және контейнердің бөлігінде (2) жуғыш заттың аз мөлшерімен немесе ықтимал зиянды заттар мен қоқыстарды кетіруге арналған арнайы тазартқышпен іске қосып, профилактикалық күтім бойынша іс-әрекеттерді орындау ұсынылады.

11.1 ЕС № 1061/2010 регламентіне сәйкес бұйым туралы мәліметтер

Жеткізушінің атауы немесе сауда маркасы	Haier
Жеткізуші үлгісінің сәйкестендіргіші	HW90-BP14959 HW90-BP14959S
Номиналды жүктеме (кг)	9
Энергиялық тиімділік класы	A+++
Электр энергиясын жылдық тұтыну (AEC, кВт·сағ/жыл) ¹⁾	134
Стандартты «Мақта» бағдарламасы режимінде 60 °C температурада жуу және толық жүктеу кезіндегі электр энергиясының шығыны (кВт·сағ/цикл)	0,63
Стандартты «Мақта» бағдарламасы режимінде 60 °C температурада жуу және ішінара жүктеу кезіндегі электр энергиясының шығыны (кВт·сағ/цикл)	0,63
Стандартты «Мақта» бағдарламасы режимінде 40 °C температурада жуу және ішінара жүктеу кезіндегі электр энергиясының шығыны (кВт * сағ/цикл)	0,51
Өшірулі күйінде өлшенген тұтынылатын қуат (Вт)	0,47
Қосулы күйінде өлшенген тұтынылатын қуат (Вт)	0,47
Жылына суды тұтыну (AWc, л/жыл) ²⁾	10400
Сығу/кептіру режимінің тиімділік класы ³⁾	B
Сығу кезіндегі барабанның максималды айналу жиілігі (айн/мин) ⁴⁾	1330
Қалдық ылғалдың мөлшері (%) ⁴⁾	53
60 °C температурада стандартты «Мақта» бағдарламасы ⁵⁾	Мақта+ + 60 °C + i-time опциясында максималды уақыт мәнiмен 1400 айн/мин
40 °C температурада стандартты «Мақта» бағдарламасы ⁵⁾	Мақта+ + 40 °C + i-time опциясында максималды уақыт мәнiмен 1400 айн/мин
60 °C температурада толық жүктемемен «Мақта» бағдарламасын орындау уақыты (мин.)	299
60 °C температурада жартылай жүктемемен «Мақта» бағдарламасын орындау уақыты (мин.)	296
40 °C температурада ішінара жүктемемен «Мақта» бағдарламасын орындау уақыты (мин.)	293
Қосылған күйінде болу ұзақтығы (мин.) ⁶⁾	3
Әуелік акустикалық шу деңгейі (жуу/сығу), дБ (A) салыст. 1 пВт ⁷⁾	55/72
Типі	жеке тұратын

- 1) «Мақта» стандартты бағдарламасындағы толық және ішінара жүктемемен 60 °C және 40 °C кезінде, сондай-ақ энергия үнемдеу режимдерінде электр энергиясын тұтыну кезіндегі 220 стандартты жуу циклдарының негізінде. Электр қуатын нақты тұтыну кір жуғыш машинаның қалай қолданылатынына байланысты болады.
- 2) «Мақта» стандартты бағдарламасындағы толық және ішінара жүктемемен 60 °C және 40 °C кезіндегі 220 стандартты жуу циклдарының негізінде. Суды нақты тұтыну машинаның қалай қолданылатынына байланысты болады.
- 3) G класы ең аз тиімді, ал A класы ең тиімді болып табылады.
- 4) Толық жүктемемен 60 °C температура кезіндегі «Мақта» стандартты бағдарламасы негізінде және ішінара жүктемемен 40 °C температура кезіндегі «Мақта» стандартты бағдарламасы негізінде.
- 5) 60 °C температура кезіндегі «Мақта» стандартты бағдарламасы және 40 °C температура кезіндегі «Мақта» стандартты бағдарламасы стандартты жуу бағдарламалары болып табылады, оларға заттаңбадағы және өнім туралы мәліметтердегі ақпарат жатады. Бұл бағдарламалар қарапайым ластану дәрежесіндегі мақта киімдерін жууға жарамды және жалпы энергия мен суды тұтыну тұрғысынан ең тиімді болып табылады.
- 6) Электрмен қуаттауды басқару жүйесі болған жағдайда.
- 7) ХЭК стандартты сынау бағдарламасы негізінде: «Мақта+» 40 °C / 60 °C + макс. сығу жылдамдығы + макс. қосымша i-time уақытын баптау.

Үлгі атауы	HW90-BP14959 HW90-BP14959S
Өлшемдері (Б×Е×Т, мм)	850 × 595 × 497
Кернеу, В	220-240 В ауыспалы ток, 50 Гц
Ток күші, А	10
Максималды қуат, Вт	1950
Су қысымы, МПа	$0,03 \leq P \leq 1$
Таза салмақ, кг	62

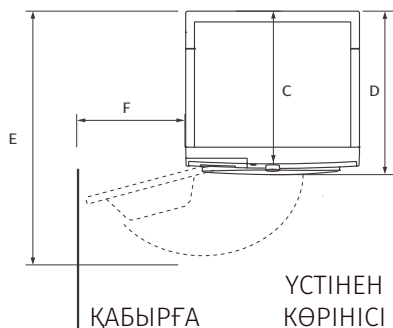
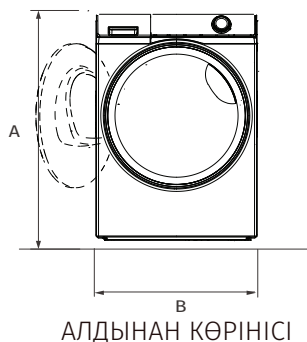

ӨНІМНІҢ ӨЛШЕМДЕРІ	HW90-BP14959/ HW90-BP14959S
A Бұйымның жалпы биіктігі, мм	850
B Бұйымның жалпы ені, мм	595
C Бұйымның жалпы тереңдігі (басқару тақтасына дейін), мм	497
D Бұйымның жалпы тереңдігі, мм	583
E Жүктеу люгінің есігі ашық болатын бұйымның тереңдігі, мм	1045
F Есікті еркін ашу үшін машина мен көрші қабырға арасындағы ең аз саңылау, мм	400

Ескерту: сіздің машинаңыздың нақты биіктігі аяқтардың машинаның негізінен қаншалықты алыс шығыңқы тұрғанына байланысты. Сіз машинаны орнататын кеңістік оның өлшемдерінен кем дегенде 40 мм кең және 20 мм терең болуы керек.

Клиенттерді қолдау қызметі

Нуге компаниясының тұтынушыларға қолдау көрсету қызметіне, сондай-ақ түпнұсқалық қосалқы бөлшектерді пайдалануға кеңес береміз. Егер сіздің тұрмыстық техникамен қиындықтарыңыз болса, алдымен «Ақауларды жою» бөлімін оқып шығыңыз.

Егер де сіз проблемаңыздың шешімін таба алмаған болсаңыз, мынаған жүгініңіз:

— біздің ресми дилерімізге немесе

— колл-орталыққа қоңырау шалыңыз:

8-800-250-43-05 (РФ),

8-10-800-2000-17-06 (РБ),

00-800-2000-17-06 (Узбекистан),

0-800-308-989 (Украина),

— www.haier-euro.com сайтына кіріңіз, онда сіз қызмет көрсету туралы сұрау жібере аласыз және жиі қойылатын сұрақтарға жауап таба аласыз.

Қызмет көрсету орталығына хабарласқан кезде, төмендегі ақпаратты дайындаңыз, ол сіз төлтеушінің атына және тексеруге болады:

Моделі _____

Сериялық нөмірі _____

Сатылған күні _____



Сонымен қатар, кепілдігіңіз және сатылғаны туралы құжаттардың болуын тексеріңіз.

Маңызды! Құралда сериялық нөмірінің болмауы өндіруші үшін құралды сәйкестендіруді және нәтижесінде кепілдік қызмет көрсетуді мүмкін емес етеді. Құралдан зауыттық сәйкестендіру тақтайшаларын алып тастауға тыйым салынады. Зауыттықтағайшалардың болмауы кепілдік міндеттемелерді орындаудан бас тартуға себеп болуы мүмкін.

Осы құжатқа алдын ала ескертусіз бір өзгерістердің енгізілуі мүмкін. Өндіруші бұдан әрі ескертусіз бұйымның дизайны мен жабдықтарына өзгерістер енгізуге құқылы.

КЕПІЛДІК ТАЛОНЫ

Құрметті сатып алушы!

Келесі мекенжайда орналасқан «Хайер» корпорациясы: S401 кеңсе, Хайер бренд билдинг, Хайер Индастри парк Хай-тек зон, Лаошан Дистрикт, Циндао, Қытай, сіздің таңдауыңыз үшін сізге алғыс білдіреді, осы бұйымның жоғары сапасы мен мүлтіксіз қызмет етуіне оның пайдалану ережелерін сақтағанда кепілдік береді. Тұрмыста пайдалануға арналған кір жуғыш машиналардың қызмет етулерінің ресми мерзімі — бұйым соңғы тұтынушыға табыс етілген күннен бастап 7 жыл құрады. Өнімнің жоғары сапасын есепке алғанда пайдаланудың нақты мерзімі ресмиден айтарлықтай артып кетуі мүмкін. Бұйымның қызмет ету мерзімі аяқталғаннан кейін профилактикалық жұмыстарды жүргізу және ұсыныстар алу үшін Хайер Авторландырылған серіктестігіне жүгінуді ұсынамыз. Бүкіл өнім пайдаланудың жағдайларын есепке алумен жасалған және техникалық талаптарға сәйкестікке тиісті сертификаттаудан өткен. Жаңсақтықтарға жол бермеу үшін сізден сатып алғанда пайдалану жөніндегі нұсқаулықпен, кепілдікті міндеттемелермен мұқият танысып алуы және кепілдік талонның дұрыс толтырылуын тексеруді сұраймыз. Кепілдік талон қате немесе толық емес толтырылған жағдайда сатушы ұйымға жүгініз. Бұл бұйым тұрмыстық мақсаттың техникалық күрделі тауары болып табылады. Егер сіз сатып алған бұйым арнайы орнатуды немесе қосылуды талап ететін болса, сізге Хайер Авторландырылған серіктесіне жүгінуді қадалай ұсынамыз.

Осы кепілдік талонмен «Хайер» Корпорациясы бұйымның кемшіліктері анықталған жағдайда тұтынушылар құқықтарын қорғау туралы қолданыстағы заңнамамен, басқа нормативтік актілермен бекітілген тұтынушылар талаптарын қанағаттандыру бойынша міндеттемелерді өзіне алғанын растайды. Алайда, «Хайер» Корпорациясы төменде мазмұндалған шарттар сақталмаған жағдайда кепілдікті, сонымен қатар қосымша сервистік қызмет көрсетуден бас тарту құқығын өзіне қалдырады.

Кепілдікті және қосымша сервистік қызмет көрсетудің шарттары

шарттары.Кепілдікті және қосымша сервистік қызмет көрсету тек қана белгіленген үлгідегі кепілдік талонымен жиынтықталған бұйымдарға қатысты болады. «Хайер» Корпорациясы тауар тұтынушыға табысталған күннен бастап 12 ай кепілдік мерзім белгілейді және тауар тұтынушыға табысталған күннен бастап 36 ай бойы қосымша сервистік қызмет көрсетуді жүргізеді. Кір жуғыш машинаның инверторлық моторына кепілді мерзім - бұйымды соңғы тұтынушы сатып алған күннен бастап 12 жыл. Ықтимал жаңсақтықтарға жол бермеу үшін қызмет ету мерзімі ішінде бұйымға сатылған кезде қоса тіркелетін құжаттарды (тауарық чек, кассалық чек, пайдалану жөніндегі нұсқаулық, кепілдік талоны) сақтап қойыңыз. Бұйымға қосымша сервистік қызмет көрсету— Өндірушінің кінәсінен бұйымда пайда болған ақауларды тұтынушы үшін тегін жою. Бұндай қызмет тек қана бұйым иесі тауарлық және кассалық чектерді, бұйымды сатып алу дерегін растайтын басқа құжаттарды көрсеткенде ғана көрсетіледі.

Кепілдікті қызмет көрсетуді тек қана Хайер Авторландырылған серіктестері жүргізеді. Авторландырылған серіктестердің ЕАЭО өңіріндегі толық тізімін сіз келесі телефондар арқылы «Хайер» Ақпараттық орталығында біле аласыз:

8-800-250-43-05 — Ресей Тұтынушыларына арналған (Ресей өңірлерінен тегін қоңырау шалу)

8-10-800-2000-17-06 — Беларусь Тұтынушыларына арналған (Беларусь өңірлерінен тегін қоңырау шалу)

8-800-308-989 — Украина Тұтынушыларына арналған (Украина өңірлерінен тегін қоңырау шалу)

00-800-2000-17-06 — Өзбекстан Тұтынушыларына арналған (Өзбекстан өңірлерінен тегін қоңырау шалу)

немесе сайтта: www.haier-europe.com немесе келесі электрондық пошта арқылы сурату жасап біле аласыз: help@haieronline.ru. Авторландырылған серіктестердің деректері өзгеріп кетуі мүмкін, анықтамалар үшін «Хайер» Ақпараттық орталығына жүгініз.

Кепілдікті және қосымша сервистік қызмет ақаулықтары келесілердің салдарынан пайда болған бұйымдарға көрсетілмейді:

- тұтынушының тауарды пайдалану, сақтау және/немесе тасымалдау жағдайлары мен ережелерін бұзуы;
- бұйымды қате орнату, баптау және/немесе іске қосу;
- тоңазытқыш сұлбамен жұмыстар технологияларын және электрлік қосылуларды бұзу, сонымен қатар Бұйымды монтаждауға құжатпен расталған тиісті біліктілігі жоқ тұлғаларды тарту;
- пайдалану бойынша нұсқаулық талап еткен жағдайда бұйымға уақтылы техникалық қызмет көрсетілмегенде;
- су құбырларының желісіндегі артық немесе жеткіліксіз қысымнан;
- бұйымның осы түріне сәйкес келмейтін жуғыш құралдарды пайдалану, сонымен қатар жуғыш құралдардың ұсынылған мөлшерлемесінен асып кеткенде;
- бұйымды ол арналмаған мақсаттарда пайдаланғанда;
- үшінші тұлғалардың әрекеттерінен: уәкілеттері жоқ тұлғалардың жөндеуі немесе өндіруші рұқсат етпеген құрылымдық немесе сызбалы техникалық өзгерістерді енгізуі;
- Мемлекеттік Техникалық Стандарттардан (МЕМСТ-ден) және қуат беру желілердің нормаларына ауытқу;
- еңсерілмейтін күш әрекеттерінен (апат, өрт, найзағай және т. б.);
- жазатын оқиғалардан, тұтынушының немесе үшінші тұлғалардың қасқана немесе абайсыз әрекеттерінен;
- бұйымның ішіне бөгде заттардың, заттектердің, сұйықтықтардың, жәндіктердің, жәндіктердің тіршілік әрекеттерінің өнімдерінің түсуінен пайда болған бұзылулар анықталсау

Кепілдікті және қосымша қызмет көрсету жұмыстардың келесі түрлеріне қатысты болмайды:

- бұйымды пайдаланатын жерде орнату іске қосуға;
- тұтынушыға бұйымды пайдалану жөнінде нұсқау және кеңес беруге;
- бұйымды сыртынан немесе ішінен тазартуға.

Кепілдікті және қосымша қызмет көрсетуге төменде аталған шығыс материалдар мен керек-жарақтар жатпайды:

- кір және ыдыс жуғыш машиналарға арналған сүзгілерге, суды жеткізу/ағызға арналған құбыршекетерге;
- бұйымға қосымша тіркелетін құжаттама.

Бұйымға мерзімдік қызмет (сүзгілерді ауыстыру және т. б.) тұтынушының қалауы бойынша қосымша ақыға жүргізіледі.

Маңызды! Аспапта сериялық нөмірдің болмауы Өндірушіге аспапты сәйкестендіруге, және де, нәтиже ретінде, оған кепілдікті қызмет көрсетуге мүмкіндік бермейді. Аспаптан зауыттық сәйкестендіруші тақтайшаларды алып тастауға тыйым салынады. Зауыттық тақтайшалардың болмауы кепілдікті міндеттемелерді орындаудан бас тартудың себебіне айналуы мүмкін.

Ресми атауы	Қала	Клиентке арналған телефон	Мекенжайы
«Единая служба сервиса А-Айс-берг» жабық акционерлік қоғамы	Мәскеу	8-800-250-43-05	127644, Мәскеу қ., Вагоно-ремонтная көш., 10 үй, 1-құр.
«Авторизованный Центр «Пионер Сервис» жауапкершілігі шектеулі қоғамы	Санкт-Петербург	8-800-250-43-0	191040, Санкт-Петербург қ., Лиговский даңғ., 52 үй, А-лит.
«Архсервис- центр» жауапкершілігі шектеулі қоғамы	Архангельск	8-800-250-43-05	163000 Архангельск қ., Воскресенская көш., 85 үй
«Техинсервис» жауапкершілігі шектеулі қоғамы	Сочи	8-800-250-43-05	354068, Сочи қ., Донская көш., 3
«ТехноВидеоСервис» жауапкер-шілігі шектеулі қоғамы	Қазан	8-800-250-43-05	420100, Қазан қ., Проточная көш., 8 үй.
ДОМСЕРВИС жауапкершілігі шектеулі қоғамы	Владимир	8-800-250-43-05	600017, Владимир қ., Бату-рин көш., 39 үй
ТРАНССЕРВИС жауапкершілігі шектеулі қоғамы - Краснодар	Краснодар	8-800-250-43-05	350058, Краснодар қ., Кубанская көш., 47
ТРАНССЕРВИС жауапкершілігі шектеулі қоғамы -Т.Новгород	Төменгі Новгород	8-800-250-43-05	603098, Төменгі Новгород қ., Артельная көш., 31 үй
ТРАНССЕРВИС жауапкершілігі шектеулі қоғамы -Екатеринбург	Екатеринбург	8-800-250-43-05	Екатеринбург қ., ст. Шарташская, 10
«Циклон» жауапкершілігі шектеулі серіктестігі	Омбы	8-800-250-43-05	644042, Омбы қ., К.Маркс даңғылы, 34а, кеңсе 410
«ГлавбытСервис» жауапкершілігі шектеулі қоғамы	Томск	8-800-250-43-05	Томск қ., ст. Маяковская 25/7
«Сервисбьтехника» жауапкер-шілігі шектеулі қоғамы	Орынбор	8-800-250-43-05	460044, Орынбор қ., Конституция көш., 4 үй
«Сибсервис» жауапкершілігі шектеулі қоғамы	Новокузнецк	8-800-250-43-05	654066, Новокузнецк қ., Грдина көш., 18 үй
АРГОН-СЕРВИС жауапкершілігі шектеулі қоғамы	Новоросийск	8-800-250-43-05	353905, Новоросийск қ., Серов көш., 14
АЛИКА-СЕРВИС жауапкершілігі шектеулі қоғамы	Иркутск	8-800-250-43-05	664019, Иркутск қ., Писарев көш., 18-а-үйі
«КРОК-ТТЦ» ЖШҚ	Киев	0-800-211-501	Киев қ., Родунная көш., 25 Б үйі
Сервис орталығы	Ташкент	(+998 71) 207 10 01	-
СВТService» ОДО	Минск	375-17-262-95-50	Минск қ., ст. Мен Колас 52
«RoyalTerm» жауапкершілігі шек-теулі серіктестігі	Минск	375-29-198-11-50	Минск қ., ст. Орловская 40А, 7 кеңсе
«Сервис Маг» ЖШС	Алматы қаласы	8 (727) 233 30 00	050002, Алматы қ., Қалдаяқова 17
«Ascon-7» ЖШС	Алматы қаласы	7 (727) 397 75 75	050010, Алматы қ. Сағадата Нұрмағамбетова 25

Дякуємо вам за вибір продукції Haier.

Перед використанням уважно прочитайте цю інструкцію. Інструкція містить важливу інформацію, яка допоможе максимально ефективно використовувати пристрій і забезпечити його безпечно та належне встановлення, експлуатацію та обслуговування.

Зберігайте цю інструкцію в зручному місці, щоб ви завжди могли скористатися нею для належного та безпечного використання пристрою.

Якщо ви вирішите продати пристрій, передати чи залишити його новим власникам будинку в разі переїзду, передайте також і цю інструкцію, щоб новий власник міг ознайомитися з пристроєм і попередженнями щодо безпеки.

Умовні позначення



Увага — важлива інформація з техніки безпеки



Загальна інформація та поради



Екологічна інформація

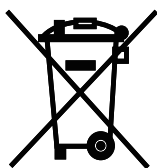

Утилізація

Допоможіть захистити довкілля та здоров'я людей. Помістіть пакування у відповідні контейнери для переробки. Надайте сприяння в реалізації переробки відходів електричних і електронних пристроїв. Забороняється утилізувати вироби, позначені цим символом, разом з побутовими відходами. Здайте виріб на місцеве підприємство з переробки вторинної сировини або зверніться до місцевої муніципальної установи.



УВАГА!

Небезпека травми або удушення!

Від'єднайте пристрій від мережі електроживлення. Відріжте мережевий кабель і утилізуйте його. Зніміть фіксатор дверцят, щоб діти та домашні тварини не опинилися замкненими всередині пристрою.

1. Інформація стосовно техніки безпеки	4
2. Опис пральної машини	7
3. Панель управління.....	8
4. Програми	11
5. Споживання.....	12
6. Повсякденне використання.....	13
7. Екологічне прання.....	18
8. Догляд і очищення	19
9. Усунення несправностей.....	22
10. Встановлення	25
11. Технічні характеристики.....	29
12. Обслуговування клієнтів.....	31

Перед першим увімкненням машини ознайомтеся з наступними рекомендаціями щодо безпеки:



УВАГА!

Перед першим використанням

- ▶ Переконайтеся у відсутності пошкоджень, отриманих під час транспортування.
- ▶ Переконайтеся, що всі транспортувальні болти видалено.
- ▶ Зніміть все пакування і зберігайте його в недоступному для дітей місці.
- ▶ З огляду на велику вагу машини всі маніпуляції з нею повинні виконувати щонайменше дві людини.

Повсякденне використання

- ▶ Цю машину дозволяється використовувати дітям у віці від 8 років і старше, особам з обмеженими фізичними, сенсорними або розумовими здібностями або особам без відповідного досвіду і знань, якщо вони роблять це під наглядом або були проінструктовані щодо безпечного використання машини і усвідомлюють можливі небезпеки.
- ▶ Не допускайте перебування дітей у віці до 3 років поблизу машини без постійного нагляду за ними.
- ▶ Дітям забороняється гратися з машиною.
- ▶ Не дозволяйте дітям або домашнім тваринам наближатися до машини, якщо її дверцята відкриті.
- ▶ Зберігайте мийні засоби в недоступному для дітей місці.
- ▶ Застебніть застібки-блискавки, зав'яжіть шнурки та видаліть дрібні предмети, щоб запобігти сплутуванню білизни. У разі потреби використовуйте спеціальний мішок або сітку для прання.
- ▶ Забороняється торкатися до машини вологими або мокрими руками або користуватися нею, коли ви босоніж, а ваші руки чи ноги мокрі або вологі.
- ▶ Не накривайте машину і не закривайте її будь-яким кожухом під час роботи або після неї, щоб забезпечити можливість випаровування вологи.
- ▶ Забороняється розміщувати на машині важкі предмети або джерела тепла чи вологи.
- ▶ Забороняється використовувати і зберігати легкозаймисті мийні засоби або засоби для сухого чищення в безпосередній близькості від машини.
- ▶ Забороняється використовувати легкозаймисті аерозолі в безпосередній близькості від машини.
- ▶ Забороняється прати в машині предмети одягу, оброблені розчинниками, не висушивши їх попередньо на повітрі.

**УВАГА!****Повсякденне використання**

- ▶ Не виймайте з електричної розетки і не вставляйте в неї вилку шнура живлення за наявності в приміщенні горючого газу.
- ▶ Забороняється здійснювати гаряче прання пористої гуми або губчастих матеріалів.
- ▶ Забороняється прати білизну, забруднену борошном.
- ▶ Забороняється відкривати висувний контейнер для мийних засобів під час будь-якого процесу прання.
- ▶ Забороняється торкатися дверцят під час прання, оскільки вони нагріваються.
- ▶ Забороняється відкривати дверцята машини, якщо видно, що рівень води вище краю завантажувального люка.
- ▶ Не намагайтеся відкрити дверцята силою. Дверцята оснащені пристроєм самоблокування і розблоковуються самостійно незабаром після закінчення циклу прання.
- ▶ Вимикайте машину після виконання кожної програми прання і перед здійсненням будь-якої дії з профілактичного догляду за нею, а також від'єднуйте машину від електромережі для заощадження електроенергії і з міркувань безпеки.
- ▶ При від'єднанні машини від електричної розетки тримайтеся руками за вилку, а не за кабель електроживлення.

Догляд та технічне обслуговування / чищення

- ▶ Переконайтеся, що діти знаходяться під наглядом, якщо вони виконують чищення пристрою або дії з догляду за ним.
- ▶ Перед здійсненням будь-якої дії з профілактичного догляду від'єднайте машину від електромережі.
- ▶ Щоб уникнути появи неприємного запаху підтримуйте у чистоті нижню частину отвору завантажувального люка та залишайте дверцята і висувний контейнер для мийних засобів відкритими, коли машина не використовується.
- ▶ Забороняється очищувати машину за допомогою розпилувача води або пари.
- ▶ Щоб уникнути небезпеки заміну пошкодженого шнура живлення повинен виконувати тільки виробник, його сервісний агент або особи, які мають аналогічну кваліфікацію.
- ▶ Не намагайтеся ремонтувати машину самостійно. У разі необхідності ремонту зверніться до нашої служби підтримки клієнтів.

Встановлення

- ▶ Машину слід розмістити в добре провітрюваному місці. Забезпечте положення, що дозволяє повністю відкривати дверцята.
- ▶ Забороняється встановлювати машину поза приміщенням в умовах високої вологості або в місцях, де на неї може потрапити вода, наприклад під раковину або поруч з нею. У разі потрапляння води на машину вимкніть електроживлення і дочекайтеся її висихання природним чином.



УВАГА!

Встановлення

- ▶ Встановлюйте і експлуатуйте машину тільки за температури вище 5 °С.
- ▶ Забороняється встановлювати машину безпосередньо на килим, близько до стіни або поруч з меблями.
- ▶ Не встановлюйте машину в зоні потрапляння прямих сонячних променів або поблизу джерел тепла (наприклад, плит, обігрівачів).
- ▶ Переконайтеся, що електричні характеристики, зазначені на заводській табличці, відповідають параметрам джерела електроживлення. У разі невідповідності зверніться по допомогу до електрика.
- ▶ Забороняється використовувати трійники та подовжувальні кабелі.
- ▶ Використовуйте тільки кабель живлення і комплект шлангів, що постачаються в комплекті з машиною.
- ▶ Стежте за тим, щоб не пошкодити кабель живлення і вилку. У разі пошкодження зверніться до електрика для заміни.
- ▶ Для живлення машини використовуйте окрему електричну розетку із заземленням, до якої буде забезпечений вільний доступ після встановлення машини. Машина обов'язково має бути заземлена.
- ▶ Перевірте шлангові з'єднання на надійність і відсутність витоків.

Використання за призначенням

Цей пристрій призначений для використання тільки в якості пральної машини. У всіх випадках необхідно дотримуватися вказівок з догляду, зазначених на етикетках одягу. Пральна машина призначена виключно для побутового використання всередині приміщення. Вона не призначена для комерційного чи промислового використання.

Внесення змін до конструкції пристрою неприпустимо. Використання не за призначенням може призвести до виникнення небезпечних ситуацій і анулювання всіх гарантійних зобов'язань.

Примітка

У зв'язку з технічними змінами і різноманітністю моделей ілюстрації в наступних розділах можуть не в усьому відповідати моделі вашої машини.

2.1 зображення машини

Передня сторона (Рис. 2-1):



Задня сторона (Рис. 2-2):

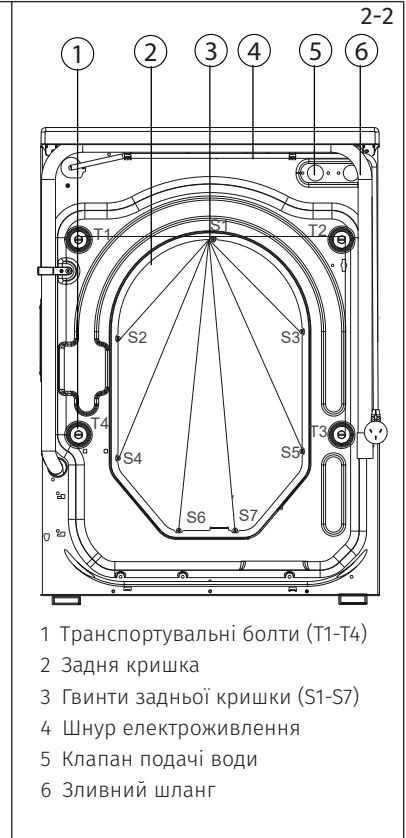

2.2 Додаткове приладдя

Перевірте наявність приладдя та документації відповідно до цього переліку (Рис. 2-3):



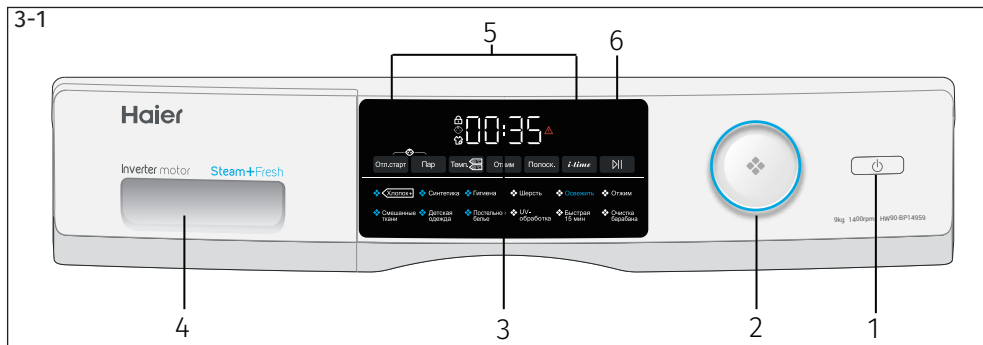

- 1 Кнопка живлення
- 2 Перемикач програм
- 3 Дисплей
- 4 Контейнер для мийних засобів і кондиціонера
- 5 Функціональні кнопки
- 6 Кнопка «Пуск/Пауза»

i Примітка: звуковий сигнал

Звуковий сигнал лунає в таких випадках:

- ▶ у разі натискання на кнопку
- ▶ у разі завершення програми
- ▶ у разі обертання селектора програм
- ▶ у разі несправності

Звуковий сигнал за потреби можна вимкнути; див. розділ «Повсякденне використання».

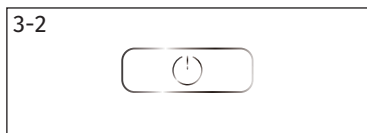

3.1 Кнопка живлення

Доторкніться до цієї кнопки (Рис. 3-2) для увімкнення машини. Дисплей засвітиться. Для вимкнення натисніть її ще раз і утримуйте протягом 2 секунд. Машина вимкнеться автоматично, якщо протягом певного часу не буде використовуватися жоден елемент панелі, або не буде запущено програму прання.

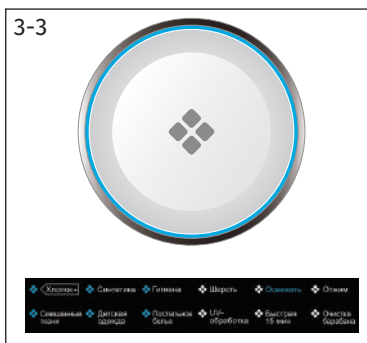

3.2 Перемикач програм

Обертанням ручки (Рис. 3-3) можна вибрати одну з 12 програм, при цьому засвітиться відповідний світлодіодний індикатор, а на дисплеї відобразяться її налаштування за замовчуванням.

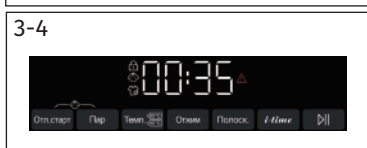

3.3 Дисплей

На дисплеї (Рис. 3-4) відображається наступна інформація:

- ▶ Час прання
- ▶ Відкладений старт (за часом закінчення прання)
- ▶ Коди помилок та інформація з обслуговування
- ▶ Функціональні кнопки і кнопка «Пуск/Пауза»

3.4 Контейнер для мийних засобів

Відкривши висувний лоток, можна побачити такі деталі (рис. 3-5):

- 1: відсік для прального порошку або рідкого мийного засобу.
- 2: селекторна заслінка для мийного засобу: підніміть її вгору під час використання прального порошку, опустіть донизу під час використання рідкого мийного засобу.
- 3: відсік для дезинфікуючого засобу.
- 4: відсік для кондиціонера.
- 5: запірний виступ: притисніть його донизу, щоб вийняти висувний лоток. Рекомендації щодо типу мийних засобів зазначені для прання за різної температури в інструкції з використання мийних засобів (див. стр. 11).

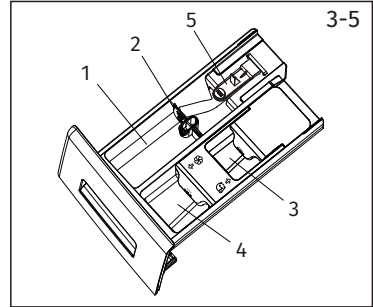

3.5 Функціональні кнопки

Функціональні кнопки (Рис. 3-6) дозволяють повнити додатковими можливостями обрану програму перед її запуском. На дисплеї відображаються відповідні позначення.

При вимкненні машини або виборі нової програми раніше налаштовані додаткові можливості вимикаються.

Якщо кнопка дозволяє здійснювати вибір з декількох варіантів налаштування, то такий вибір здійснюється послідовними натисканнями цієї кнопки.

Щоб скасувати зроблене налаштування або припинити процес налаштування, натисніть функціональну кнопку і утримуйте її, доки не згаснуть відповідні індикатори (або один індикатор, коли наявний варіант налаштування є єдиним).

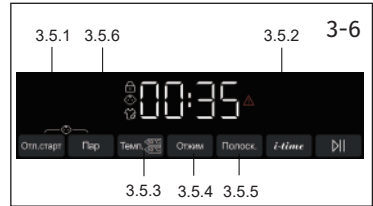

i Примітка: заводські налаштування

Для досягнення найкращих результатів прання в кожній програмі Haier присутні певні налаштування за замовчуванням. За відсутності спеціальних вимог рекомендовано використовувати стандартні параметри.

3.5.1 Функціональна кнопка «Отлож. старт»

Натисніть цю кнопку (Рис. 3-7) для вибору відкладеного старту програми. Відкладений старт встановлюється за часом закінчення прання з кроком 30 хвилин в діапазоні від 0,5 до 24 годин. Наприклад, 6:30 на дисплеї означає, що цикл програми закінчиться через 6 годин і 30 хвилин. Для увімкнення програми з відкладеним стартом натисніть кнопку «Пуск/Пауза». Відкладений старт не працює в програмах «Віджим», «Освітлити» і «Очищення барабана». Час виконання програми, що відображається на дисплеї, за замовчуванням перевищує час відкладеного старту.

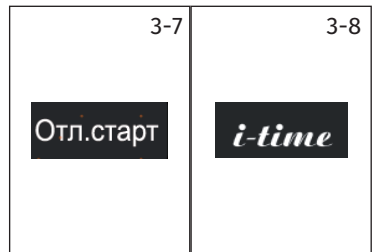

3.5.2 Функціональна кнопка «i-time»

Ця функція (Рис. 3-8) дозволяє змінювати тривалість виконання програм. Режим "i-time" не працює в програмах «Освітлити», «Віджим», «UV-обробка» та «Очищення барабана».

3.5.3 функціональна кнопка «Темп.»

Натисніть цю кнопку (Рис. 3-9), щоб змінити температуру прання в обраній програмі. Якщо на дисплеї не з'явиться жодне значення, вода нагріватиметься не буде.



3-10

Кнопка з написом «Отжим» на чорному тлі.

3.5.4 функціональна кнопка «Віджим (Отжим)»

Натисніть цю кнопку (Рис. 3-10) для зміни або скасування функції віджиму в обраній програмі. Якщо на дисплеї не з'явиться жодне значення, віджимання білизни виконуватися не буде.

3-11

Кнопка з написом «Полоск.» на чорному тлі.

3.5.5 Кнопка «Додаткове полоскання (Дополнительное полоскание)»

Натисніть цю кнопку (Рис. 3-11), щоб виконати більш інтенсивне полоскання білизни у водопровідній воді. Цей режим рекомендовано використовувати для людей з чутливою шкірою.

При повторному натисканні цієї кнопки можна вибрати від одного до трьох додаткових полоскань. Вони відобразяться на дисплеї як P--0/P--1/P--2/P--3.

Примітка: можлива кількість додаткових полоскань залежить від обраної програми.



Примітка: для прання з рідким мийним засобом

При використанні рідкого мийного засобу не рекомендується вмикати відкладений старт.

3-12

Кнопка з написом «Пар» на чорному тлі.

3.5.6 Кнопка «Пара (Пар)»

Натисніть цю кнопку (мал. 3-12) для включення функції обробки білизни парюю. Після включення цієї функції за замовчуванням встановлюється температура, необхідна для її виконання. Цю функція працює в програмах «Бавовна», «Синтетика», «Змішані тканини», «Дитячий одяг», «Постільна білизна» та «Гігієна». Значок загоряється при використанні функції обробки парюю.

3-13



3.6 Кнопка «Пуск / Пауза»

Натисніть цю кнопку (Рис. 3-13), щоб запустити або зупинити показану на дисплеї програму.

3-14

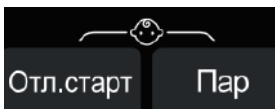

3.7 Блокування від дітей

Натисніть одночасно кнопки «Отлож. старт» та «Пара (Пар)» (Рис. 3-14) і утримуйте їх 3 секунди для блокування від натискання всіх елементів панелі управління. Для розблокування натисніть на ці дві кнопки знову. Індикатор блокування від дітей засвічується, коли працює функція блокування від дітей. Функція блокування від дітей є додатковою і може вмикатися на розсуд користувача в процесі роботи машини.

3-15

Якщо при увімкненому блокуванні від дітей буде натискатися будь-яка кнопка панелі управління, то на дисплеї відобразиться код «c1ot-» (Рис. 3-15).

○ На розсуд користувача/Ні

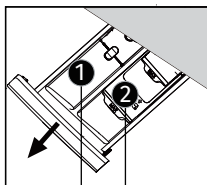

Відсіки контейнера для мийних засобів:

- 1 Для мийного засобу
- 2 Для кондиціонера або засобу для догляду

Програма	Макс. завантаження, кг ¹⁾	Температура, °C ²⁾	Допустимий діапазон	За замовчуванням		Тип тканини	Швидкість обертання барабана за замовчуванням, об/хв	Функція			
				1	2			i-time	Пара	Додаткове поло-скання	Відкладений старт
Бавовна (Хлопок)	9	* до 90 ³⁾	30	○	○	Бавовна (Хлопок)	1000	○	○	○	○
Змішані тканини (Смешанные ткани)	9	* до 60	30	○	○	Злегка забруднені змішані тканини-прання бавовни і синтетики	1000	○	○	○	○
Синтетика	9	* до 60	30	○	○	Синтетика або змішані тканини	1000	○	○	○	○
Дитячий одяг (Детская одежда)	4,5	* до 90	40	○	○	Бавовна/синтетика	1000	○	○	○	○
Гігієна (Гигиена)	9	* до 90	60	○	○	Бавовна (Хлопок)	1000	○	○	○	○
Постільна білизна (Постельное белье)	6.5	* до 60	40	○	/	Бавовна (Хлопок)	800	○	○	○	○
Вовна (Шерсть)	2	* до 40	*	○	○	Тканина для машинного прання з вовни або з вмістом вовни	800	○	/	○	○
UV-обробка (UV-обработка)	9	* до 60	*	○	○	Делікатні тканини і шовк	1000	/	○	○	○
Освітити ⁵⁾ 6)	1	*	*	○	○	Бавовна/синтетика	/	/	/	/	/
Швидка 15 хв. ⁴⁾	1	* до 40	*	○	○	Бавовна/синтетика	1000	○	/	○	○
Віджим	9	/	/	/	/	Всі тканини, крім німецьких	1000	/	/	/	/
Очищення барабана	/	90	90	○	/	/	/	/	/	/	/

¹⁾Стосовно до машини*: у пральній машині вода не нагрівається.

²⁾Вибирайте температуру прання 90 °C тільки в разі спеціальних гігієнічних вимог.

³⁾Зменшіть кількість мийного засобу у зв'язку з короткою тривалістю програми.

⁴⁾Дизайн і технічні характеристики можуть бути змінені без попереднього повідомлення з метою підвищення якості.

⁵⁾Одна велика річ, більше 3 і менше 5 маленьких речей.

⁶⁾Під час роботи програми «Освітити» одяг буде мокрим від конденсату, що є нормальним явищем. Після закінчення струсіть і висушіть білизна. Не використовуйте цю програму, якщо одяг не можна піддавати впливу води.

Фактичне споживання може відрізнятися від наведених значень залежно від місцевих умов.

Програма	Температура, °C	Макс. завантаження, кг	Споживання електроенергії, кВт-год	Споживання води, л	Час прання, год:хв.	Ефективність віджиму, %
HW90-BP14959, HW90-BP14959S						
	40 °C	4,5	0,46	35	4:46	53
Бавовна+ *	60 °C	4,5	0,57	36	4:43	53
	60 °C	9	0,57	54	4:49	53

* Стандартна програма прання для визначення та маркування енергоефективності побутових пральних машин відповідно до Директиви ЄС 2010/30:

Бавовна+, 60 °C / 40 °C + 1400 об/хв та максимальним значенням часу на опції i-time.

Стандартні програми прання бавовни за температури 60 °C та 40 °C підходять для прання бавовняної білизни звичайного ступеня забрудненості. Ці програми є найбільш ефективними з точки зору загального енерго- і водоспоживання при пранні виробів з бавовни. Фактична температура води може відрізнятися від заявленої температури програми.

Примітка: автоматичне зважування

Пральна машина обладнана системою визначення маси завантаження. У разі невеликого завантаження витрату електроенергії, води і час прання в деяких програмах буде зменшено автоматично. Час за замовчуванням на дисплеї може змінюватись залежно від ваги завантаження в програмах "Змішані тканини", "Синтетика", "Бавовна".

6.1 Підключення електроживлення

Підключіть пральну машину до джерела електроживлення (220-240 В змінного струму частотою 50 Гц; Рис. 6-1). Див. також розділ «Встановлення».

6.2 Підключення подачі води

- ▶ Перед підключенням перевірте чистоту і прозорість води на вході.
- ▶ Відкрийте кран (Рис. 6-2).

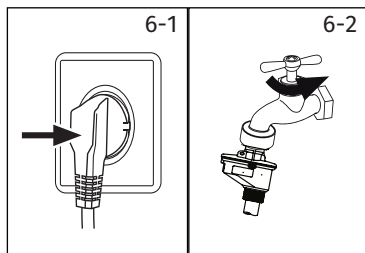

i Примітка: герметичність

До початку користування машиною відкрийте кран і переконайтеся у відсутності витоків в з'єднанні крана з наливним шлангом.

6.3 Підготовка білизни до прання

- ▶ Розсортуйте білизну і одяг за типами тканин, з яких вони виготовлені (бавовна, синтетичні тканини, шерсть або шовк тощо), а також за ступенем забрудненості (Рис. 6-3). Зверніть увагу на вказівки з догляду та прання на етикетках одягу.
- ▶ Відокремте білі тканини від кольорових. Спробуйте спочатку випрати кольорові тканини вручну, щоб з'ясувати, наскільки вони схильні до знебарвлення.
- ▶ Звільніть кишені (від ключів, монет тощо) і зніміть тверді декоративні предмети (наприклад, брошки) з одягу.
- ▶ Предмети одягу з невідрубленими краями, делікатні тканини і тканини тонкого плетіння, наприклад, тонкі фіранки, слід помістити в мішок для прання делікатних виробів (їх краще прати вручну або застосувати сухе чищення).
- ▶ Застебніть блискавки, липучки та гачки і переконайтеся, що ґудзики пришиті міцно.
- ▶ Помістіть вироби, що вимагають дбайливого ставлення, наприклад, не мають надійно підрубленого краю, нижню білизну з делікатних тканин і такі дрібні предмети, як шарпетки, пояси, бюстгальтери тощо, в мішок для прання.
- ▶ Розгорніть великі речі, такі як простирадла, покривала тощо.
- ▶ Перед пранням виверніть джинси і вироби з набивних, декорованих або яскраво забарвлених тканин навиворіт; їх рекомендується прати окремо.

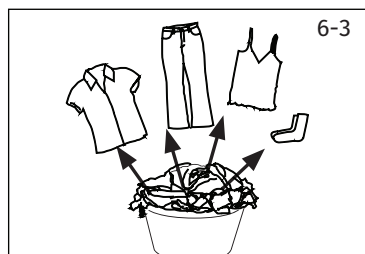











! УВАГА!



Неткані елементи, а також дрібні, неміцно закріплені і гострі предмети можуть привести до псування і пошкодження одягу і пральної машини.

Вказівки з догляду





Стирка

 Макс. температура прання 95 °С, звичайний режим	 Макс. температура прання 60 °С, звичайний режим	 Макс. температура прання 60 °С, м'який режим
 Макс. температура прання 40 °С, звичайний режим	 Макс. температура прання 40 °С, м'який режим	 Макс. температура прання 40 °С, дуже м'який режим
 Макс. температура прання 30 °С, звичайний режим	 Макс. температура прання 30 °С, м'який режим	 Макс. температура прання 30 °С, дуже м'який режим
 Ручне прання, максимальна температура 40 °С	 Прання забороняється	





Відбілювання

 Дозволено відбілювання будь-яким окислювальним агентом	 Дозволено використовувати тільки кисневмісний / безхлорний відбілювач	 Не відбілювати
---	---	--





Сушіння

 Барабанне сушіння можливе, звичайна температура	 Барабанне сушіння можливе, більш низька температура	 Не застосовувати барабанне сушіння
 Сушіння на мотузці після прання з віджиманням	 Сушка на площині після прання з віджиманням	

Прасування

 Прасувати за максимальної температури 200 °С (високотемпературне прасування)	 Прасувати за максимальної температури 150 °С (середньотемпературне прасування)	 Прасувати за максимальної температури 110 °С (низькотемпературне прасування), без пари (прасування з парю може викликати незворотні пошкодження)
 Прасування забороняється		

Професійний догляд за текстильними виробами

 Сухе чищення в тетрахлоретилені	 Сухе чищення у вуглеводнях	 Сухе чищення забороняється
 Професійне вологе чищення	 Професійне вологе чищення забороняється	

6.4 Завантаження пральної машини

- ▶ Завантажуйте білизну поштучно.
- ▶ Уникайте перевантаження. Зверніть увагу, що для різних програм вказані різні значення максимального завантаження. Правило для визначення максимального завантаження: між білизною і верхом барабана повинен залишатися проміжок не менше шести дюймів (15,2 см).
- ▶ Обережно зачиніть дверцята. Переконайтеся, що білизна не затиснута. Затиснута дверцятами білизна призведе до пошкодження манжети люка. Дане пошкодження не покривається гарантією.

6.5 Вибір мийного засобу

- ▶ Ефективність і результат прання визначаються якістю мийного засобу, що використовується.
- ▶ Використовуйте тільки мийні засоби, призначені для машинного прання.
- ▶ У разі необхідності використовуйте спеціальні мийні засоби, наприклад, для синтетичних і вовняних тканин.
- ▶ Завжди враховуйте рекомендації виробників мийних засобів.
- ▶ Не використовуйте засоби для сухого чищення, такі як трихлоретилен і аналогічні йому.

Оберіть мийний засіб, що підходить найбільше

Програма	Тип мийного засобу				
	Універсальний	Для кольорових тканин	Для делікатних тканин	Спеціальний	Кондиціонер
Бавовна (Хлопок)	L/P	L/P	—	—	○
Змішані тканини (Смешанные ткани)	L	L/P	—	—	○
Синтетика	—	L/P	—	—	○
Дитячий одяг (Детская одежда)	—	—	L/P	L/P	○
Гігієна (Гигиена)	L/P	L/P	L	—	○
Постільна білизна (Постельное белье)	P	L/P	—	—	○
Вовна (Шерсть)	—	—	L	L	○
UV-обробка (UV-обработка)	P	—	—	L/P	○
Освіжити (Освежить)	P	—	—	—	—
Швидка 15 хв. (Быстрая 15 мин.)	L	L	—	—	○
Віджимання (Отжим)	—	—	—	—	—
Очищення барабана (Очистка барабана)	—	—	—	L/P	—

L = гель / рідкий мийний засіб P = пральний порошок ○ = на розсуд користувача — = ні
 При використанні рідкого мийного засобу не рекомендується вмикати відкладений старт.

Рекомендовані температури прання з використанням мийних засобів різних видів:

- ▶ Пральний порошок: від 20 до 90 °C * (40-60 °C для найкращого результату)
- ▶ Засіб для кольорових тканин: від 20 до 60 °C (30-60 °C для найкращого результату)
- ▶ Засіб для вовни/делікатних тканин: від 20 до 30 °C (20-30 °C для найкращого результату)

* Вибирайте температуру прання 90 °C тільки в разі спеціальних гігієнічних вимог.

* За температури прання 60 °C і вище рекомендується використовувати меншу кількість мийного засобу. Рекомендовано використовувати спеціальний дезінфікуючий засіб, який підходить для бавовни або синтетичної тканини.

* Рекомендується використовувати пральний порошок з малим піноутворенням, або порошок, який не піниється.

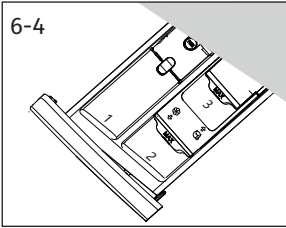

6.6 Завантаження мийними засобами

1. Висуньте контейнер для мийних засобів.
2. Заповніть відповідні відсіки необхідними мийними засобами (Рис. 6-4).
3. Обережно засуньте контейнер назад в машину.

i Примітка

- ▶ Перед наступним циклом прання видаліть залишки мийних засобів з контейнера.
- ▶ Не зловживайте мийним засобом або кондиціонером для прання.
- ▶ Дотримуйтесь інструкцій на упаковці мийного засобу.
- ▶ Завжди заповнюйте контейнер мийними засобами безпосередньо перед початком циклу прання.
- ▶ Концентрований рідкий мийний засіб слід розбавити перед його заливанням у відсік 2.
- ▶ Найбільш ефективне використання рідкого мийного засобу досягається при використанні дозувальної кульки, яку завантажують в барабан пральної машини разом з білизною.
- ▶ Не використовуйте рідкий мийний засіб, якщо вибрано відкладений старт.
- ▶ Ретельно виберіть налаштування програми з урахуванням вказівок з догляду та прання на етикетках одягу і відповідно до таблиці вибору програм.

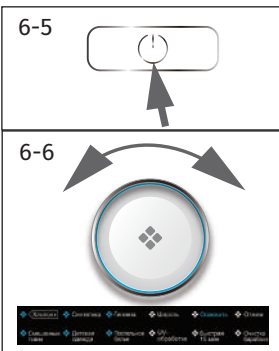

6.7 Вмикання пральної машини

Для увімкнення машини натисніть кнопку живлення (Рис. 6-5).

6.8 Вибір програми

Для отримання найкращих результатів прання виберіть програму, що найкраще підходить за ступенем забруднення і типом білизни.

Обертанням ручки перемикача програм (Рис. 6-6) виберіть відповідну програму. При цьому загориться світлодіодний індикатор обраної програми, а на дисплеї відобразяться налаштування за замовчуванням.

i Примітка: усунення запаху

Перед першим пранням рекомендується запустити програму «Очищення барабана (Очистка барабана)» без білизни і з невеликою кількістю мийного засобу у відсіку (1) контейнера або зі спеціальним очищувачем для видалення потенційно шкідливих речовин і сміття.

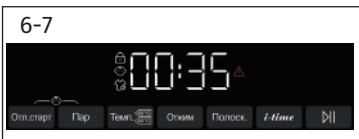

6.9 Додавання індивідуальних налаштувань

Виберіть необхідні функції та їх налаштування (Рис. 6-7); див.розділ «Панель управління».

6.10 Запуск програми прання

Для запуску натисніть кнопку «Пуск/Пауза» (Рис. 6-8).
Машина працюватиме відповідно до заданих налаштувань.
Внести зміни можна лише після скасування програми.

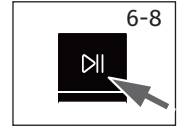

6.11 Переривання — скасування програми прання

Для переривання поточної програми натисніть кнопку «Пуск/Пауза». Світлодіодний індикатор кнопки почне блимати. Для відновлення роботи натисніть на кнопку ще раз.

Для скасування запущеної програми і всіх її індивідуальних налаштувань:

1. Натисніть кнопку «Пуск/Пауза», щоб перервати запущену програму.
2. Для вимкнення машини утримуйте кнопку живлення натиснутою упродовж приблизно 2 секунд.
3. Запустіть програму «Віджим (Отжим)» і оберіть «Без обертання» (всі індикатори будуть вимкнені) для злиття води.
4. Після злиття води машина вимкнеться. Увімкніть машину заново, виберіть нову програму і запустіть її.

6.12 Після прання



Примітка: блокування дверцят

- ▶ З метою безпеки при виконанні циклу прання дверцята частково заблоковані. Відкрити дверцята можна тільки після завершення або коректного скасування програми (див.опис вище).
- ▶ У разі високого рівня або високої температури води, а також під час віджиму відкрити дверцята неможливо; водночас на дисплеї відображається код «LoCl-».

1. Після закінчення виконання циклу програми на дисплеї висвітлиться напис «Кінець (Конец)»
2. Пральна машина автоматично вимикається.
3. Вийміть білизну якомога швидше, щоб полегшити прасування і запобігти появі заломів.
4. Вимкніть подачу води.
5. Від'єднайте шнур живлення.
6. Відкрийте дверцята, щоб запобігти скупченню вологи і появі запахів. Залишайте дверцята відкритими, коли машина не використовується.
7. Скупчення води в нижній частині манжети люка і лотку для мийних засобів є нормальним явищем.



Примітка: режим очікування / енергоощадний режим

Увімкнена машина перейде в режим очікування, якщо вона не буде активована протягом 2 хвилин перед запуском програми або після її завершення. Дисплей в режимі очікування вимикається з метою енергоощадження. Для переривання режиму очікування натисніть кнопку «Пуск/Пауза».

6.13 Увімкнення та вимкнення звукового сигналу

За необхідності звуковий сигнал можна вимкнути:

1. Увімкніть машину.
2. Виберіть програму «Змішані тканини (Смешанные ткани)».
3. Одночасно натисніть і утримуйте протягом приблизно 3 секунд кнопки «Пара (Пар)» та «Віджим (Отжим)». На дисплеї з'явиться повідомлення "bEEP OFF", і звуковий сигнал буде вимкнено.

Для увімкнення звукового сигналу одночасно натисніть ті ж самі дві кнопки ще раз. На дисплеї з'явиться повідомлення «bEEP ON».



Екологічно відповідальне використання

- ▶ Для забезпечення оптимального використання енергії, води, мийного засобу і часу слід дотримуватися рекомендацій щодо максимального обсягу завантаження.
- ▶ Не перевантажуйте машину (над білизною має лишатися проміжок шириною в долоню).
- ▶ Для незначно забрудненої білизни вибирайте програму «Швидке прання (Быстрая стирка)».
- ▶ Застосовуйте точні дозування кожного мийного засобу.
- ▶ Виберіть найнижчу відповідну температуру прання — сучасні мийні засоби ефективно очищують за температури нижче 60 °С.
- ▶ Збільшуйте стандартні налаштування (налаштування за замовчуванням) виключно у разі сильного забруднення.
- ▶ У разі використання окремої домашньої сушарки обирайте максимальну частоту обертання барабана під час віджиму.

8.1 Очищення контейнера для мийного засобу

Завжди видаляйте залишки мийного засобу з контейнера. Регулярно очищайте контейнер наступним чином (Рис. 8-1):

1. Висуньте контейнер до упору.
2. Натисніть на кнопку фіксатора і витягніть контейнер з машини.
3. Промийте контейнер водою до повного очищення і вставте його назад у машину.

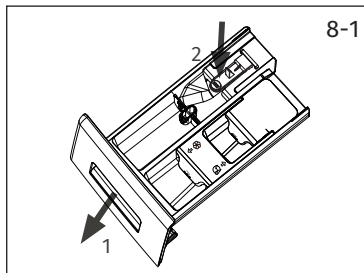

8.2 Очищення пральної машини

- ☞ Під час чищення і дій з догляду за пральною машиною виймайте вилку шнура електроживлення з розетки.
- ☞ Використовуйте м'яку тканину, змочену мильним розчином, для чищення корпусу машини (Рис. 8-2) і гумових елементів.
- ☞ Не використовуйте органічні хімічні речовини або розчинники, що спричиняють корозію.



8.3 Клапан подачі води і його фільтр

Для запобігання блокування подачі води твердими частинками, такими як накип, регулярно очищайте фільтр крана подачі води.

- ☞ Вийміть вилку шнура електроживлення з розетки і вимкніть подачу води.
- ☞ Зніміть наливний шланг, відгвинтивши його від клапана на задній стінці (Рис. 8-4) машини, а також від крана подачі води.
- ☞ Промийте фільтр водою і очистіть його за допомогою щітки (Рис. 8-3).
- ☞ Вставте фільтр і встановіть на місце наливний шланг.

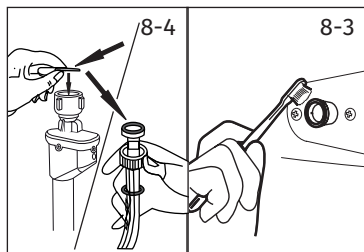

8.4 Очищення барабана

- ☞ Витягуйте з барабана металеві предмети, що випадково потрапили туди, наприклад, шпильки, монети тощо (Рис. 8-5), оскільки вони призводять до пошкоджень і появи іржавих плям.
- ☞ Для видалення іржавих плям використовуйте засіб для чищення, що не містить хлору. Дотримуйтесь інструкцій виробника мийного засобу.
- ☞ Не використовуйте для чищення тверді предмети або сталеві мочалки.

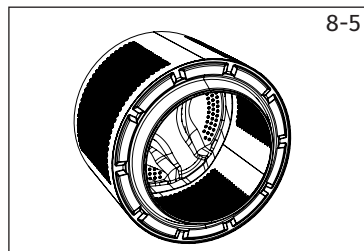

i Примітка: очищення барабана

Для профілактичного догляду ми рекомендуємо раз в 3 місяці запускати програму «Очищення барабана (Очистка барабана)» без білизни з метою видалення потенційно шкідливих речовин і сміття. Додайте невелику кількість мийного засобу до відсіку (1) контейнера або використовуйте спеціальний очищувач.

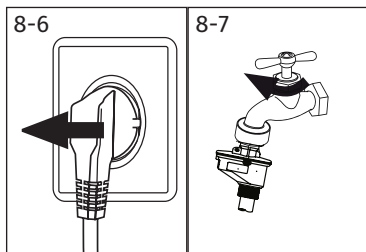

8-7

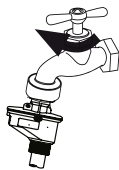

8.5 Тривале невикористання

Якщо машину не планується використовувати протягом тривалого часу, необхідно виконати наступну підготовку:

1. Вийміть електричну вилку з розетки (Рис. 8-6).
2. Вимкніть подачу води (Рис. 8-7).
3. Відкрийте дверцята, щоб запобігти скупченню вологи і появи запахів. Залиште дверцята відкритими на час, коли пральна машина не використовується.

Перед наступним використанням уважно перевірте шнур електроживлення, шланг подачі води і зливний шланг. Переконайтеся, що все встановлено належним чином, витоки відсутні.

i Примітка: очищення барабана

Після тривалого невикористання рекомендується запустити програму «Очищення барабана (Очистка барабана)» без білизни і з невеликою кількістю мийного засобу у відсіку (2) контейнера або зі спеціальним очищувачем для видалення потенційно шкідливих речовин і сміття.

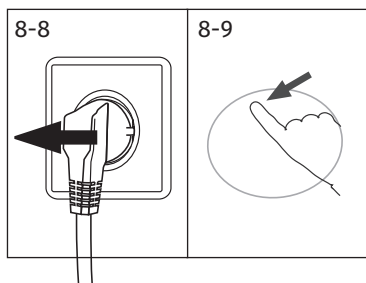

8-9

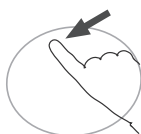

8.6 Фільтр насоса

Очищайте фільтр раз на місяць і перевіряйте фільтр насоса в тих випадках, коли машина:

- ✦ не зливає воду;
- ✦ не виконує віджим;
- ✦ видає незвичайний шум під час роботи.



УВАГА!

Ризик опіку! Вода у фільтрі насоса може бути дуже гарячою! Перед виконанням будь-яких дій переконайтеся, що вода охолола.

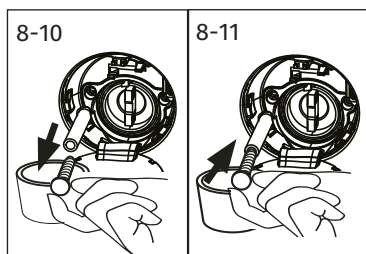

8-11



1. Вимкніть пральну машину і вийміть вилку шнура електроживлення з розетки (Рис. 8-8).
2. Натисніть рукою на сервісний люк і відкрийте його (Рис. 8-9).
3. Підставте пласку ємність для зливу води (Рис. 8-10). Обсяг води, що зливається з фільтра, може бути досить великим!
4. Витягніть зливний шланг і тримайте його кінець над ємністю (Рис. 8-10).
5. Вийміть заглушку зі зливного шланга (Рис. 8-10).

6. Після повного злиття закрийте зливний шланг (Рис. 8-11) і приберіть його назад всередину машини.
7. Відкрутіть фільтр насоса в напрямку проти годинникової стрілки і витягніть його (Рис. 8-12).
8. Видаліть сміття і бруд (Рис. 8-13).
9. Обережно очистіть фільтр насоса, наприклад, за допомогою проточної води (Рис. 8-14).
10. Акуратно встановіть фільтр назад на своє місце (Рис. 8-15).
11. Закрийте сервісний люк.

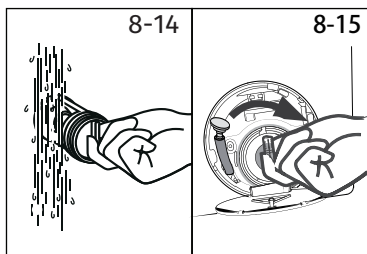
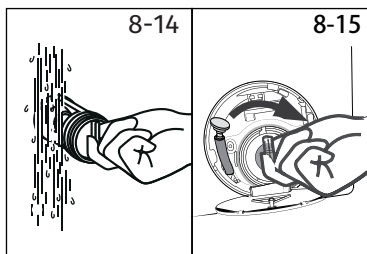
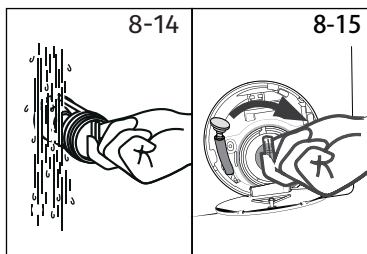
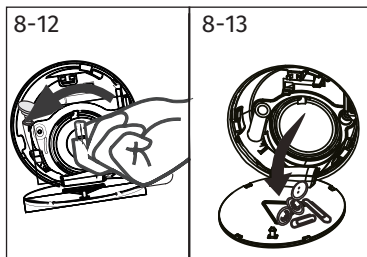
**УВАГА!**

- ⚠ Ущільнення фільтра насоса має бути чистим і без ушкоджень. Якщо кришку затягнуто нещільно, можливий витік води.
- ⚠ Фільтр повинен знаходитися на своєму місці, в іншому випадку може статися витік.

Багато проблем, що виникають, можуть бути вирішені користувачем самостійно без наявності спеціального досвіду. У разі виникнення проблеми перевірте всі перераховані причини і виконайте зазначені нижче інструкції до вашого звернення в організацію післяпродажного обслуговування. Див.розділ «Служба підтримки клієнтів».



УВАГА!

- ▶ Перед проведенням технічного обслуговування вимкніть машину і від'єднайте вилку шнура електроживлення від розетки.
- ▶ Обслуговування електрообладнання повинно виконуватися тільки кваліфікованими електриками, оскільки неправильний ремонт може привести до значних подальших пошкоджень.
- ▶ Щоб уникнути небезпечної ситуації, заміну пошкодженого кабелю електроживлення повинен здійснювати тільки виробник, його сервісний агент або фахівець відповідної кваліфікації.

9.1 Інформаційні коди

Наступні коди відображаються на дисплеї тільки для інформації і стосуються циклу прання. Вони не потребують виконання будь-яких дій.

Код	Повідомлення
1:25	Час циклу прання, що залишився, становить 1 годину 25 хвилин.
6:30	Час циклу прання, що залишився, включаючи вибраний час затримки (закінчення циклу), становить 6 годин 30 хвилин.
P-- 1/2/3	Обрано 1, 2 або 3 додаткових полоскань (див.розділ «Функціональні кнопки» — кнопка «Додаткове полоскання»).
End	Цикл прання завершено. Машина вимикається автоматично.
clot	Активовано блокування від дітей.
Loct	Дверцята зачинені через високий рівень води, високу температуру води або виконання циклу віджиму.
beep off	Звуковий сигнал вимкнений.
beep on	Звуковий сигнал увімкнений.

9.2 Усунення несправностей за кодами, відображеними на дисплеї

Проблема	Причина	Рішення
Clr Fltr	<ul style="list-style-type: none"> • Помилка зливу води, вода не зливається повністю протягом 6 хвилин. 	<ul style="list-style-type: none"> • Очистіть фільтр насоса. • Перевірте встановлення зливного шланга.
E2	<ul style="list-style-type: none"> • Помилка блокування. 	<ul style="list-style-type: none"> • Закрийте дверцята належним чином.
E4	<ul style="list-style-type: none"> • Рівень води не досягається через 8 хвилин. • Вода зливається через зливний шланг внаслідок сифонного ефекту. 	<ul style="list-style-type: none"> • Переконайтеся, що кран відкритий, і тиск води є нормальним. • Перевірте встановлення зливного шланга.
E8	<ul style="list-style-type: none"> • Помилка захисту за рівнем води. 	<ul style="list-style-type: none"> • Зверніться до організації післяпродажного обслуговування.
E5	<ul style="list-style-type: none"> • Помилка зливу. Вода не зливається повністю протягом 1 хвилини (програма Освітлити). 	<ul style="list-style-type: none"> • Очистіть фільтр насоса. • Перевірте встановлення зливного шланга.

Проблема	Причина	Рішення
F3	<ul style="list-style-type: none"> Помилка датчика температури. 	<ul style="list-style-type: none"> Зверніться до організації післяпродажного обслуговування.
F4	<ul style="list-style-type: none"> Помилка нагріву. 	<ul style="list-style-type: none"> Зверніться до організації післяпродажного обслуговування.
F7	<ul style="list-style-type: none"> Помилка електродвигуна 	<ul style="list-style-type: none"> Зверніться до організації післяпродажного обслуговування.
FA	<ul style="list-style-type: none"> Помилка датчика рівня води 	<ul style="list-style-type: none"> Зверніться до організації післяпродажного обслуговування.
FE0 або FE1 або FE2	<ul style="list-style-type: none"> Помилка зв'язку. 	<ul style="list-style-type: none"> Зверніться до організації післяпродажного обслуговування.
Ub	<ul style="list-style-type: none"> Помилка нерівномірного завантаження 	<ul style="list-style-type: none"> Перевірте і рівномірно розподіліть завантажену білизну в барабані. Зменште об'єм завантаження.

9.3 Усунення несправностей без відображення кодів на дисплеї

Проблема	Причина	Рішення
Пральна машина не працює.	<ul style="list-style-type: none"> Програма ще не запущена. Дверцята зачинено неправильно. Пральна машина не ввімкнена. Збій електроживлення. Блокування від дітей активоване. 	<ul style="list-style-type: none"> Перевірте програму і запустіть її. Закрийте дверцята належним чином. Увімкніть машину. Перевірте електроживлення. Вимкніть блокування від дітей.
Пральна машина не заповнюється водою.	<ul style="list-style-type: none"> Вода не подається. Перегин наливного шланга. Фільтр наливного шланга засмічений. Тиск води менше 0,03 МПа. Дверцята зачинено неправильно. Несправність водопостачання. 	<ul style="list-style-type: none"> Перевірте кран водопостачання. Перевірте наливний шланг. Очистіть фільтр наливного шланга. Перевірте тиск води. Закрийте дверцята належним чином. Забезпечте водопостачання.
Під час заповнення водою пральної машини вода зливається.	<ul style="list-style-type: none"> Висота зливного шланга складає менше 80 см. Можливо, кінець зливного шланга опущений у воду. 	<ul style="list-style-type: none"> Переконайтеся, що зливний шланг встановлено правильно. Переконайтеся, що зливний шланг не занурений у воду.
Несправність зливу.	<ul style="list-style-type: none"> Зливний шланг засмічений. Фільтр насоса засмічений. Кінець зливного шланга знаходиться на 100 см вище рівня підлоги. 	<ul style="list-style-type: none"> Прочистіть зливний шланг. Очистіть фільтр насоса. Переконайтеся, що зливний шланг встановлено правильно.
Сильна вібрація під час віджиму.	<ul style="list-style-type: none"> Не всі транспортувальні болти були зняті. Машина перебуває в нестійкому положенні. Неправильне завантаження пральної машини. 	<ul style="list-style-type: none"> Зніміть всі транспортувальні болти. Забезпечте тверду опору поверхню і вирівняйте машину. Перевірте вагу та рівномірність завантаження.
Пральна машина зупиняється до завершення циклу прання.	<ul style="list-style-type: none"> Збій водопостачання або живлення. 	<ul style="list-style-type: none"> Перевірте електроживлення та водопостачання.
Пральна машина зупиняється на деякий час.	<ul style="list-style-type: none"> На дисплеї відображається код помилки. Проблема через неправильне завантаження. Програма виконує цикл замочування. 	<ul style="list-style-type: none"> Перевірте коди помилок. Зменшіть або рівномірно розподіліть завантаження. Скасуйте та перезапустіть програму.

Проблема	Причина	Рішення
Зайва піна в барабані і/або в контейнері для мийних засобів.	<ul style="list-style-type: none"> Мийний засіб не підходить. Використання надлишкової кількості мийного засобу. 	<ul style="list-style-type: none"> Перевірте рекомендації з вибору мийного засобу. Зменште кількість мийного засобу.
Автоматичне корегування часу прання.	<ul style="list-style-type: none"> Тривалість програми прання буде скорегована. 	<ul style="list-style-type: none"> Це нормально і не впливає на працездатність.
Збій під час віджиму.	<ul style="list-style-type: none"> Незбалансованість білизни в барабані. 	<ul style="list-style-type: none"> Перевірте завантаження машини і знову запустіть програму віджиму.
Незадовільний результат прання.	<ul style="list-style-type: none"> Ступінь забруднення не відповідає обраній програмі. Недостатня кількість мийного засобу. Перевищено максимальне завантаження. Білизна розподіляється в барабані нерівномірно. 	<ul style="list-style-type: none"> Оберіть іншу програму. Оберіть мийний засіб відповідно до ступеня забруднення та рекомендації виробника. Зменште завантаження. Розправте білизну.
Залишок прального порошку на білизні.	<ul style="list-style-type: none"> Частинки мийного засобу, що не розчинилися, можуть залишатися на білизні у вигляді білих плям. 	<ul style="list-style-type: none"> Виконайте додаткове полоскання. Спробуйте зчистити сліди порошку з висохлої білизни щіткою. Оберіть інший мийний засіб.
Сірі плями на білизні.	<ul style="list-style-type: none"> Викликані дією жирів, таких як масла, креми або мазі. 	<ul style="list-style-type: none"> Підготуйте білизну до прання за допомогою спеціального очищувача.

i Примітка: надмірне піноутворення

Якщо при виконанні циклу віджиму утворюється занадто багато піни, електродвигун зупиниться, і протягом 90 секунд буде працювати зливний насос. Якщо такі спроби видалити піну закінчатся безрезультатно 3 рази поспіль, програма зупиниться без виконання віджиму.

Якщо повідомлення про помилки з'являються навіть після вжитих заходів, вимкніть машину, від'єднайте кабель електроживлення і зверніться до служби підтримки клієнтів.

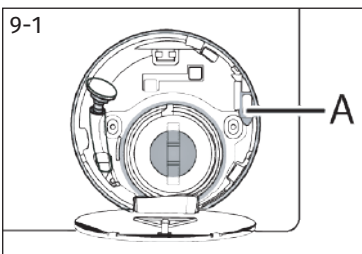

9.4 У разі збою електроживлення

Поточну програму та її налаштування буде збережено. Після відновлення електроживлення робота відновиться.

Якщо збій електроживлення трапиться під час виконання програми, дверцята буде заблокована механічно. Якщо необхідно витягти білизну, переконайтеся, що рівень води не видно через скляні дверцята. Стережіться опіку!

- ▶ Зменшіть рівень води, виконавши кроки 1-6 з розділу «ДОГЛЯД ТА ОЧИЩЕННЯ» (ФІЛЬТР НАСОСА).
- ▶ Після цього тягніть за важіль (А), що знаходиться під кришкою сервісного лючка (Рис. 9-1), поки дверцята не розблокуються з легким клацанням.
- ▶ Встановіть всі елементи на місце і закрийте сервісний лючок.



Коли пральна машина знаходиться в безпечному для користувача стані (рівень води знаходиться на певній відстані нижче оглядового вікна скляних дверцят, температура бака нижче 55 °С, внутрішній бак не обертається), можна відкрити дверцята машини

10.1 Підготовка

- ▶ Вийміть машину з пакування.
- ▶ Видаліть весь пакувальний матеріал, включаючи основу з пінопласту, і зберігайте його в недоступному для дітей місці. Під час розпакування на пластиковому пакеті і завантажувальному люку можна помітити краплі води. Це нормальне явище, спричинене заводськими випробуваннями з використанням води.



Примітка: утилізація пакування

Зберігайте всі пакувальні матеріали в недоступному для дітей місці та утилізуйте їх у безпечний для довкілля спосіб.

10.2 Інструкції зі встановлення шумопоглинальних прокладок

1. Під час відкриття термозбіжного пакування відкриється трубка з кількома шумопоглинальними прокладками всередині. Вони використовуються для зменшення шуму (Рис. 10-1).
2. Дістаньте шумопоглинальні прокладки з трубки і видаліть з них двосторонню клейку захисну плівку; шумопоглинальні прокладки розташовують під корпусом пральної машини в місцях, показаних на Рис. 2 (дві довгі прокладки - в позиціях 1 і 3, дві короткі прокладки — в позиціях 2 і 4). Після встановлення прокладок поверніть машину у вертикальне положення.

Підказка:

шумопоглинальні прокладки є додатковими елементами, що допомагають знизити шум, і їх встановлення виконується або не виконується користувачем на його власний розсуд.

10.3 Видаліть транспортувальні болти

Транспортувальні болти призначені для закріплення антивібраційних компонентів всередині машини під час транспортування, щоб запобігти внутрішнім пошкодженням.

1. Зніміть задню кришку (Рис. 10-2).
2. Видаліть всі 4 болти на задній стінці і витягніть пластикові прокладки (A), розташовані всередині машини (Рис. 10-3).

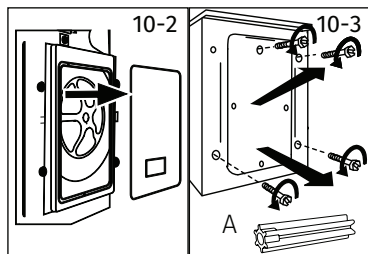
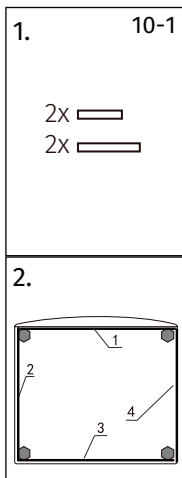

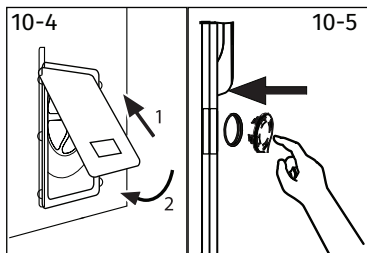

3. Вставте задню кришку в два паза і встановіть її на колишнє місце стороною, що виступає, назовні (Рис. 10-4).
4. Вставте заглушки в отвори, що залишились (Рис. 10-5).

i Примітка: зберігайте в надійному місці

Зберігайте транспортувальні болти в надійному місці для подальшого використання. Перед кожним переміщенням пристрою встановлюйте ці болти на свої місця.

10.4 Переміщення машини

Якщо пральну машину необхідно перемістити в інше місце, заново встановіть транспортувальні болти для запобігання пошкодженню:

1. Видаліть заглушки.
2. Зніміть задню кришку
3. Вставте пластикові вставки й транспортувальні болти.
4. Затягніть болти ключем.
5. Встановіть на місце задню кришку.

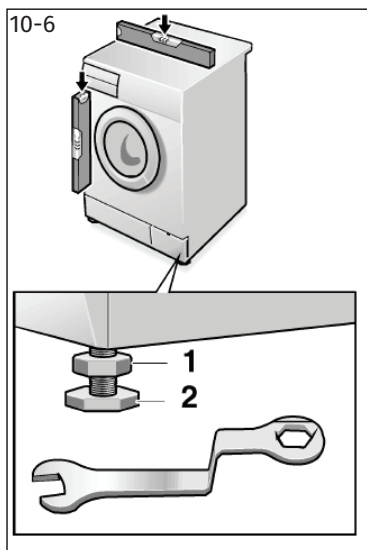

10.5 вирівнювання машини

Відрегулюйте всі ніжки (Рис. 10-6) для досягнення абсолютного рівного положення. Це зведе до мінімуму вібрації а отже, і шум під час роботи. Вирівнювання також зменшує природний знос машини. Для вирівнювання рекомендовано використовувати ватерпас. Підлога має бути максимально твердою і рівною.

1. Ослабте контргайку (1) гайковим ключем.
2. Відрегулюйте висоту повертанням ніжки (2).
3. Затягніть контргайку (1) на корпусі машини.

10.6 Організація зливу води

Правильно під'єднайте зливний шланг до трубопроводу. Верхня точка шланга повинна знаходитися на висоті від 80 до 100 см над днищем машини! Якщо можливо, завжди закріплюйте зливний шланг в хомуті на задній панелі машини.



УВАГА!

- ▶ Для підключень використовуйте тільки комплект шлангів, що постачається з машиною.
- ▶ Категорично забороняється використовувати старі комплекти шлангів!
- ▶ Приєднуйте наливний шланг тільки до водопроводу холодної води.
- ▶ Перед приєднанням перевірте чистоту і прозорість води, що подається в машину.

Можливі такі підключення:

10.6.1 Встановлення зливного шланга на раковину

- ▶ Підвісьте зливний шланг за допомогою U-подібної опори на край раковини відповідного розміру (Рис. 10-7).
- ▶ Слід вжити відповідних заходів для запобігання зісковзуванню U-подібної опори з раковини.

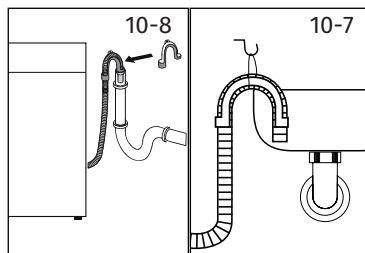

10.6.2 З'єднання зливного шланга з каналізацією

- ▶ Внутрішній діаметр труби стояка з вентиляційним отвором має складати не менше 40 мм.
- ▶ Вставте зливний шланг в каналізаційну трубу на глибину прибл. 80 мм.
- ▶ Під'єднайте U-подібну опору й надійно закріпіть її (Рис. 10-8).

10.6.3 Під'єднання зливного шланга до зливу з раковини

- ▶ Приєднання шланга має розташовуватися вище сифона
- ▶ З'єднувальний патрубок зливу зазвичай закритий прокладкою (А). Для забезпечення нормальної роботи цю прокладку необхідно видалити (Рис. 10-9).
- ▶ Закріпіть зливний шланг за допомогою хомути.

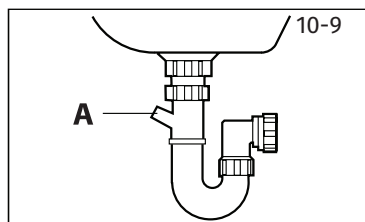

УВАГА!

- ▶ Зливний шланг не слід занурювати у воду, і він повинен бути надійно закріплений і герметичний. Якщо зливний шланг розташований на підлозі, або якщо труба знаходиться на висоті менше 80 см, пральна машина постійно зливатиме воду під час наповнення (автоматичний злив).
- ▶ Не дозволяється подовжувати зливний шланг. У разі потреби зверніться до організації післяпродажного обслуговування.

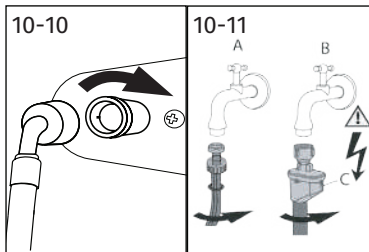

10.7 Організація подачі водопровідної води

Переконайтеся, що ущільнювачі вставлені.

1. Під'єднайте наливний шланг зігнутих кінцем до машини (Рис. 10-10). Затягніть гвинтове з'єднання від руки.
2. Інший кінець наливного шланга підключіть до крана подачі води з різьбою 3/4 дюйма (Рис. 10-11).

i Примітка: система захисту від протікання води «Аквастоп»

Деякі моделі комплектуються наливним шлангом з системою захисту від протікання води «Аквастоп» (В). Система «Аквастоп» захищає майно користувача від пошкоджень, викликаних водою, автоматично вимикаючи подачу водопровідної води в разі пошкодження наливного шланга. Про спрацювання захисту свідчить червоний індикатор (С). Такий шланг необхідно замінити.

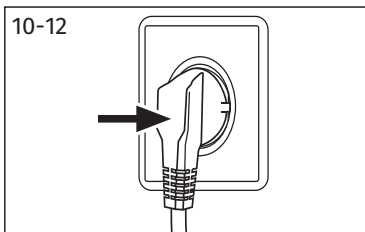

10.8 Під'єднання до мережі електроживлення

Перед кожним підключенням переконайтеся, що:

- ▶ параметри джерела електроживлення, розетки і запобіжника відповідають вимогам, зазначеним на заводській табличці;
- ▶ розетка заземлена, багатомісні розгалужувачі або подовжувачі не використовуються;
- ▶ вилка і розетка точно відповідають одна одній.

Вставте вилку електрошнур в розетку (Рис. 10-12).

! УВАГА!

- ▶ Завжди стежте за тим, щоб усі з'єднання (кабель електроживлення, зливний шланг і наливний шланг) були в справному та сухому стані і не пропускали воду!
- ▶ Стежте за тим, щоб ці частини ніколи не були стиснуті, перегнуті або скручені.
- ▶ Якщо шнур електроживлення пошкоджений, то для уникнення небезпеки він повинен бути замінений. Цю операцію має виконувати сервісний агент (див. гарантійний талон).

i Примітка: програма «Гігієна (Гигиена)»

Перед першим пранням після встановлення або після тривалого невикористання рекомендується виконати дії з профілактичного догляду, запустивши програму «Гігієна (Гигиена)» без білизни і з невеликою кількістю мийного засобу у відсіку (2) контейнера або зі спеціальним очищувачем для видалення потенційно шкідливих речовин і сміття.

11.1 Відомості про виріб відповідно до Регламенту ЄС № 1061/2010

Найменування постачальника або торгова марка	Haier
Ідентифікатор моделі постачальника	HW90-BP14959 HW90-BP14959S
Номінальне завантаження (кг)	9
Клас енергоефективності	A+++
Річне споживання електроенергії (кВт·год/рік) ¹⁾	134
Споживання електроенергії під час прання в режимі стандартної програми «Бавовна» за температури 60 °C з повним завантаженням (кВт·год/цикл)	0,63
Споживання електроенергії під час прання в режимі стандартної програми «Бавовна» за температури 60 °C з частковим завантаженням (кВт·год/цикл)	0,63
Споживання електроенергії під час прання в режимі стандартної програми «Бавовна» за температури 40 °C з частковим завантаженням (кВт·год/цикл)	0,51
Зважена споживана потужність у вимкненому стані (Вт)	0,47
Споживана потужність споживання у увімкненому стані (Вт)	0,47
Споживання води на рік (AWC, л/рік) ²⁾	10400
Клас ефективності режиму віджиму / сушки ³⁾	B
Макс. частота обертання барабана при віджиманні (об/хв) ⁴⁾	1330
Вміст залишкової вологи (%) ⁴⁾	53
Стандартна програма «Бавовна» за температури 60 °C ⁵⁾	Бавовна+ + <60 °C> + 1400 об/хв з мінімальним значенням часу на опції i-time
Стандартна програма «Бавовна» за температури 40 °C ⁵⁾	Бавовна+ + <40 °C> + 1400 об/хв з мінімальним значенням часу на опції i-time
Час виконання програми «Бавовна» за температури 60 °C з повним завантаженням (хв.)	299
Час виконання програми «Бавовна» за температури 60 °C з частковим завантаженням (хв.)	296
Час виконання програми «Бавовна» за температури 40 °C з частковим завантаженням (хв.)	293
Тривалість перебування у включеному стану (хв.) ⁶⁾	3
Рівень повітряного акустичного шуму (прання/віджим), дБ (A) відн. 1 пВт ⁷⁾	55/72
Тип	окремо стоїть

- 1) На підставі 220 стандартних циклів прання в програмах «Бавовна» за температури 60 °C і 40 °C з повним і частковим завантаженням, а також витрат електроенергії в енергоощадних режимах. Фактичне споживання електроенергії буде залежати від того, як використовується пральна машина.
- 2) На підставі 220 стандартних циклів прання в програмах «Бавовна» за температури 60 °C і 40 °C з повним і частковим завантаженням. Фактичне споживання води залежить від того, як використовується машина.
- 3) Клас G є найменш ефективним, а клас A-найбільш ефективним.
- 4) На підставі стандартної програми «Бавовна» за температури 60 °C з повним завантаженням і стандартної програми «Бавовна» за температури 40 °C з частковим завантаженням.
- 5) Стандартна програма «Бавовна» за температури 60 °C і стандартна програма «Бавовна» за температури 40 °C є стандартними програмами прання, до яких відноситься інформація на етикетці і в відомостях про виріб. Ці програми підходять для прання бавовняної білизни звичайного ступеня забрудненості і є найбільш ефективними з точки зору загального енерго- і водоспоживання.
- 6) У разі наявності системи управління електроживленням.
- 7) На підставі стандартної програми випробувань МЕК: «Бавовна+» 40 °C / 60 °C + Макс. швидкість віджиму + Налаштування макс. додаткового часу i-time.

Назва моделі	HW90-BP14959 HW90-BP14959S
Розміри (В × Ш × Г, мм)	850 × 595 × 497
Напруга, (В)	220-240 В змінного струму, 50 Гц
Сила струму, А	10
Максимальна потужність, (Вт)	1950
Тиск води, МПа	$0,03 \leq P \leq 1$
Вага нетто, кг	62

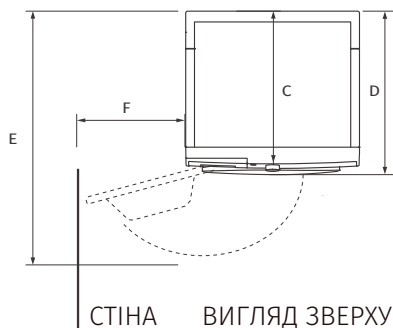
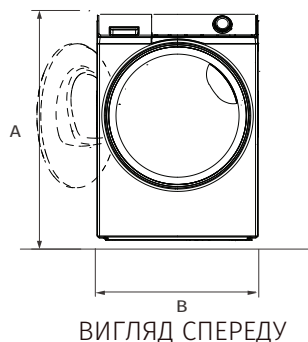

РОЗМІРИ ВИРОБУ	HW90-BP14959/HW90-BP14959S
A Загальна висота виробу, мм	850
B Загальна ширина виробу, мм	595
C Загальна глибина виробу (до панелі управління), мм	497
D Загальна глибина виробу, мм	583
E Глибина виробу з відкритими дверцятами завантажувального люка, мм	1045
F Мінімальний проміжок між машиною і сусідньою стінкою для вільного відкривання дверцят, мм	400

Примітка: точна висота вашої машини залежить від того, наскільки далеко висунуті ніжки з основи машини. Простір, в якому ви встановлюєте машину, має бути щонайменше на 40 мм ширшим і на 20 мм глибшим, ніж її розміри.

Служба підтримки клієнтів

Ми рекомендуємо звертатися в службу підтримки клієнтів компанії «Хайер», а також використовувати оригінальні запасні частини. Якщо у вас виникли проблеми з побутовою технікою, спочатку ознайомтеся з розділом «Усунення несправностей».

Якщо ви не знайшли вирішення проблеми, будь ласка, зверніться:

— до вашого офіційного дилера або

— до нашого колл-центру:

8-800-250-43-05 (РФ),

8-10-800-2000-17-06 (РБ),

00-800-2000-17-06 (Узбекистан)

0-800-308-989 (Україна)

— на сайт www.haier-europe.com, де можна залишити заявку на обслуговування, а також знайти відповіді на актуальні питання.

Звертаючись до нашого сервісного центру, будь ласка, підготуйте наступну інформацію, яку ви зможете знайти на паспортній табличці та в чеку:

Модель _____

Серійний номер _____

Дата продажу _____



Також, будь ласка, перевірте наявність гарантії та документів про продаж.

Важливо! Відсутність на приладі серійного номеру унеможливилює для виробника ідентифікацію приладу і, як наслідок, його гарантійне обслуговування. Забороняється видавати з приладу заводські ідентифікуючі таблички. Відсутність заводських табличок може стати причиною відмови від виконання гарантійних зобов'язань. До цього документу можуть бути внесені зміни без попереднього повідомлення. Виробник залишає за собою право вносити зміни в конструкцію і комплектацію виробу без додаткового повідомлення.

Повідомляємо Вам, що наша продукція сертифікована на відповідність обов'язковим вимогам відповідно до чинного законодавства України. Інформацію по сертифікації наших приладів, дані про номер сертифіката/декларації про відповідність та строк його дії, Ви також можете отримати в Службі підтримки клієнтів.

ГАРАНТІЙНИЙ ТАЛОН

Шановний покупець!

Корпорація «Хайер», що розміщена за адресою: Офіс S401, Хайер бренд білдінг, Хайер Індастри парк Хайтек зон, Лаошан Дістрікт, Ціндао, Китай, дякує вам за ваш вибір, гарантує високу якість та бездоганне функціонування даного виробу за умови дотримання правил його експлуатації. Офіційний термін служби побутових пральних машин, призначених для використання в побути становить 7 років із дня передачі виробу кінцевому споживачеві. З огляду на високу якість продукції, фактичний термін експлуатації може значно перевищувати офіційний. Рекомендуємо по закінченні терміну служби виробу звернутися до Авторизованого сервісного центру для проведення профілактичних робіт та отримання рекомендацій. Уся продукція виготовлена з урахуванням умов експлуатації і пройшла відповідну сертифікацію на відповідність технічним вимогам.

Щоб уникнути непорозумінь, настійно просимо вас, купуючи виріб, уважно вивчити інструкцію з експлуатації, умови гарантійних зобов'язань та перевірити правильність заповнення гарантійного талона. У разі неправильного або неповного заповнення гарантійного талона зверніться в торговельну організацію. Даний виріб являє собою технічно складний товар побутового призначення. Якщо куплений вами виріб вимагає спеціальної установки й підключення, настійно рекомендуємо вам звернутися до Авторизованого партнера Хайер.

Цим гарантійним талоном Корпорація «Хайер» підтверджує прийняття на себе зобов'язань із задоволення вимог споживачів, установлених чинним законодавством про захист прав споживачів, іншими нормативними актами в разі виявлення недоліків виробу. Однак, корпорація «Хайер» залишає за собою право відмовити як у гарантійному, так і додатковому сервісному обслуговуванні виробу в разі недотримання викладених нижче умов.

Умови гарантійного та додаткового сервісного обслуговування

Гарантійне та додаткове сервісне обслуговування поширюється тільки на вироби, укомплектовані гарантійним талоном встановленого зразка. Корпорація «Хайер» встановлює гарантійний термін у 12 місяців із дня передачі товару споживачеві та виконує додаткове сервісне обслуговування протягом 36 місяців із дня передачі товару споживачеві. Гарантійний термін на інверторний двигун пральної машини — 12 років з дати купівлі виробу кінцевим споживачем. Щоб уникнути можливих непорозумінь, зберігайте протягом терміну служби документи, що додаються до виробу під час його продажу (товарний чек, касовий чек, інструкція з експлуатації, гарантійний талон). Додаткове сервісне обслуговування виробу — безплатне для споживача усунення недоліків виробу, які виникли з вини Виробника. Ця послуга надається тільки в разі пред'явлення власником виробу товарного і касового чеків, інших документів, які підтверджують факт купівлі виробу.

Гарантійне сервісне обслуговування проводиться виключно Авторизованими партнерами Хайер. Повний список Авторизованих партнерів на території ЄАЕС ви можете дізнатися в Інформаційному центрі «Хайер» за телефонами:

8-800-250-43-05 — для споживачів з Росії (безплатний дзвінок з регіонів Росії)
8-10-800-2000-17-06 — для споживачів з Білорусії (безплатний дзвінок з регіонів Білорусії)
0-800-308-989 — для споживачів з України (безплатний дзвінок з регіонів України)
00-800-2000-17-06 — для споживачів з Узбекистану (безплатний дзвінок з регіонів Узбекистану)

або на сайті: www.haier-europe.com або зробивши запит на електронну адресу: help@haieronline.ru.

Дані Авторизованих партнерів можуть бути змінені, за довідками звертайтеся в Інформаційний центр «Хайер».

Гарантійне та додаткове сервісне обслуговування не поширюється на вироби, недоліки яких виникли внаслідок:

- порушення споживачем умов і правил експлуатації, зберігання та/або транспортування товару;
- неправильного встановлення та/або підключення виробу;
- порушення технології робіт із холодної водопостачання та електричних з'єднань, як і залучення до монтажу Виробу осіб, які не мають відповідної кваліфікації, підтвердженої документально;
- відсутності своєчасного технічного обслуговування виробу в тому випадку, якщо цього вимагає інструкція з експлуатації;— надлишкового або недостатнього тиску у водопровідній мережі;
- використання мийних засобів, невідповідних для даного типу виробу, а також перевищення рекомендованого дозування мийних засобів;
- використання виробу в цілях, для яких він не призначений;
- дій третіх осіб: ремонт або внесення несанкціонованих виробником конструктивних або схематичних змін неуповноваженими особами;
- відхилень від державних технічних стандартів (ДЕСТ) і норм мереж живлення;
- дії непереборної сили (стихійне лихо, пожежа, блискавка тощо);
- нещасних випадків, умисних або необережних дій споживача чи третіх осіб;
- якщо виявлено пошкодження, викликані попаданням всередину виробу сторонніх предметів, речовин, рідин, комах, продуктів життєдіяльності комах.

Гарантійне та додаткове сервісне обслуговування не поширюється на такі види робіт:

- встановлення й підключення виробу на місці експлуатації;
- інструктаж і консультування споживача з використання виробу;
- очищення виробу зовні або зсередини.

Гарантійному та додатковому сервісному обслуговуванню не підлягають нижчеперелічені витратні матеріали та аксесуари:

- фільтри, шланги для підведення /зливу води для пральних і посудомийних машин;
- документація, що додається до виробу.

Періодичне обслуговування виробу (заміна фільтрів тощо) виконується за бажанням споживача за додаткову плату.

Важливо! Відсутність на приладі серійного номера робить неможливим для Виробника ідентифікацію приладу і, як наслідок, його гарантійне обслуговування. Забороняється видаляти з приладу заводські ідентифікаційні таблички. Пошкодження або відсутність заводських табличок може стати причиною відмови у виконанні гарантійних зобов'язань.

Авторизований сервісний центр в Україні

Мережа «Крок-ТТЦ» <http://krok-ttc.com/>

Тел. Гарячої лінії: 0 (800) 211 501

Адреси сервісних центрів наведені за посиланням

<https://krok-ttc.com/warranty/service-center.html>

Офіційне найменування	Місто	Телефон для клієнта	Адреса
Закрите акціонерне товариство «Єдина служба сервісу А-Айсберг»	Москва	8-800-250-43-05	127644, м. Москва, вул. Вагоноремонтна 10, буд. 1
Товариство з обмеженою відповідальністю «Авторизований Центр «Піонер Сервіс»	Санкт-Петербург	8-800-250-43-0	191040, м. Санкт-Петербург, Ліговський пр-кт, б. 52 літ. А
Товариство з обмеженою відповідальністю «Архсервіс-центр»	Архангельськ	8-800-250-43-05	163000, м. Архангельськ, вул. Воскресенська, д. 85
Товариство з обмеженою відповідальністю «Техінсервіс»	Сочі	8-800-250-43-05	354068, м. Сочі, вул. Донська, 3
Товариство з обмеженою відповідальністю «ТехноВідеоСервіс»	Казань	8-800-250-43-05	420100, м. Казань, вул. Проточна д. 8
Товариство з обмеженою відповідальністю ДОМСЕРВІС	Володимир	8-800-250-43-05	600017, м. Володимир, вул. Батуріна, б. 39
Товариство з обмеженою відповідальністю «ТРАНССЕРВІС – Краснодар»	Краснодар	8-800-250-43-05	350058, м. Краснодар, вул. Кубанська, 47
Товариство з обмеженою відповідальністю «ТРАНССЕРВІС-Н. Новгород»	Нижній Новгород	8-800-250-43-05	603098, м. Нижній Новгород, вул. Артільна, б. 31
Товариство з обмеженою відповідальністю «ТРАНССЕРВІС-Єкатеринбург»	Єкатеринбург	8-800-250-43-05	644042, м. Єкатеринбург, вул. Шарташского д 10
Товариство з обмеженою відповідальністю «Циклон»	Омськ	8-800-250-43-05	м. Омськ, пр. К. Маркса 34а, оф. 410
Товариство з обмеженою відповідальністю «ГлавбитСервіс»	Томськ	8-800-250-43-05	м. Томськ, вул. Маяковська 25/7
Товариство з обмеженою відповідальністю «Сервісбиттехніка»	Оренбург	8-800-250-43-05	460044, м. Оренбург, вул. Конституції, б. 4
Товариство з обмеженою відповідальністю «Сибсервіс»	Новокузнецьк	8-800-250-43-05	654066, м. Новокузнецьк, вул. Грдні, б. 18
Товариство з обмеженою відповідальністю «АРГОН-СЕРВІС»	Новоросійськ	8-800-250-43-05	353905, м. Новоросійськ, вул. Серова, 14
Товариство з обмеженою відповідальністю «Аліка-Сервіс»	Іркутськ	8-800-250-43-05	664019, м. Іркутськ, вул. Писарєва, д. 18-а
ТОВ «КРОК ТТЦ»*	Київ	0-800-211-501	м. Київ вул. Райдужна б. 255
Сервісний центр	Ташкент	(+998 71) 207 10 01	-
ТДВ «ЦБТСервіс»	Мінськ	375-17-262-95-50	м. Мінськ, вул. Я Коласа 5
ТОВ «РоялТерм»	Мінськ	375-29-198-11-50	м. Мінськ, вул. Орловська 40А, офіс 7
ТОО Сервіс Маг	Алмати	8 (727) 233 30 00	050002, м. Алмати, вул. Калдаякова 17
ТОО Аскон-7	Алмати	7 (727) 397 75 75	050010, м. Алмати, вул. Сагадат Нурмагамбетова 25

Список АСЦ може бути змінений. Актуальну інформацію ви можете отримати на нашому сайті www.haier-europe.com.

*Адреси сервісних центрів в регіонах уточнюйте на сайті www.krok-ttc.com або за телефонами гарячої лінії.

Изготовитель: «Haier Overseas Electric Appliances Corp. Ltd.»
Адрес: Room S401, Haier Brand building,
Haier Industry Park Hi-tech Zone, Laoshan
District Qingdao, China (Китай)

Өндіруші: «Haier Overseas Electric Appliances Corp. Ltd.»
Мекенжайы: Рум S401, Хайер бренд билдинг,
Хайер индустрипарк Хай-тек зон, Лаошан
дистрикт, Циндао, Қытай

Виробник: «Хайер Оверсіз Електрик Апплаєнсіз Корп. Лтд.»
Адреса: Рум S401, Хайер бренд білдінг,
Хайер індустріпарк Хай-тек зон, Лаошан
дистрикт, Циндао, Китай

Уполномоченная организация /
Импортер: ООО «ХАР»
Адрес: 121099, г. Москва, Новинский
бульвар, д.8, этаж 16, офис 1601,
тел. 8-800-250-43-05,
адрес эл. почты: info@haierrussia.ru

Импорттаушы: «ХАР» ЖШҚ
Мекенжайы: 121099, Мәскеу қаласы,
Новинский бульвары, 8-үй, 16-қабат,
кеңсе 1601, тел. 8-800-250-43-05,
эл.поштананың мекенжайы: info@haierrussia.ru

Дата изготовления
и гарантийный срок указаны
на этикетке устройства

Шығарылған күні және
кепілдік мерзімі
құрылғының заттаңбасында
көрсетілген

Дата виготовлення
та гарантійний строк вказані
на етикетці пристрою



Haier

0020506943ZC