

oursson



bon appétit

Руководство по эксплуатации
с гарантийным талоном

*Live
juice*



Прессовая соковыжималка
холодного отжима JM8002





Поздравляем с приобретением новой прессовой соковыжималки!

СОДЕРЖАНИЕ

4 Глава 1: Введение

- 4 Инструкция по безопасности
- 7 Рекомендации
- 7 Специальные возможности
- 7 Подготовка прессовой соковыжималки к работе
- 8 Комплектация
- 9 Элементы конструкции соковыжималки

10 Глава 2: Эксплуатация

- 10 Сборка прибора для получения сока
- 12 Последовательность действий при приготовлении
- 14 Чистка и уход
- 16 Сборка прибора для получения пюре
- 17 Памятка пользователя

19 Глава 3: Возможные проблемы и способы их решения

21 Глава 4: Прочее

- 21 Технические характеристики
- 22 Сервисное обслуживание

ВВЕДЕНИЕ

ИНСТРУКЦИЯ ПО БЕЗОПАСНОСТИ



Символ опасности

Напоминание пользователю о высоком напряжении.



Символ предупреждения

Напоминание пользователю о необходимости проведения всех действий в соответствии с инструкцией.

При использовании электрических приборов следует соблюдать следующие меры предосторожности:

- Используйте прибор согласно данному руководству по эксплуатации.
- Устанавливайте прибор на устойчивую поверхность.
- Используйте только приспособления, входящие в комплект устройства.
- Чтобы предотвратить риск пожара или удара током, избегайте попадания в устройство воды и эксплуатации устройства в условиях высокой влажности. Если по каким-то причинам вода попала внутрь устройства, обратитесь в уполномоченный сервисный центр (УСЦ) OURSSON AG.
- Для электропитания прибора используйте электросеть с надлежащими характеристиками.
- Не используйте прибор в помещениях, где в воздухе могут содержаться пары легко воспламеняющихся веществ.
- Никогда самостоятельно не вскрывайте устройство – это может стать причиной поражения электрическим током, привести к выходу устройства из строя и аннулирует гарантийные обязательства производителя. Для ремонта и технического обслуживания обращайтесь только в сервисные центры, уполномоченные для ремонта изделий торговой марки OURSSON.
- При перемещении устройства из прохладного помещения в теплое и наоборот распакуйте его перед началом эксплуатации и подождите 1-2 часа, не включая.
- В целях предотвращения поражения электрическим током не допускайте погружения проводов или всего изделия в воду.

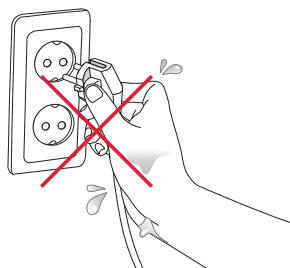
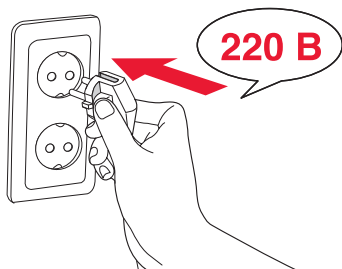

- Для подключения устройства к сети электропитания используйте только розетки, оснащенные контактом заземления.
- Не устанавливайте на устройство посторонние предметы.
- Шнур питания специально сделан относительно коротким во избежание риска получения травм.
- Не допускайте свисания шнура через острый край стола или его касания нагретых поверхностей.
- Не подключайте данный прибор к сети, перегруженной другими электроприборами: это может привести к тому, что прибор не будет функционировать должным образом.
- Не устанавливайте изделие вблизи газовых и электрических плит, а также духовок.
- Прежде чем включить прибор, убедитесь в том, что чаша правильно установлена и зафиксирована на корпусе прибора.
- По окончании использования не забывайте отключать изделие от сети.
- При отключении изделия от сети держитесь только за вилку, не тяните за провод – это может привести к повреждению провода или розетки и вызвать короткое замыкание.
- Не используйте прибор при поврежденном шнуре питания, а также в случаях, если нарушена нормальная работа изделия, если оно падало или было повреждено каким-либо другим образом.
- Не используйте изделие вне помещений.
- Оберегайте устройство от ударов, падений, вибраций и иных механических воздействий.
- Обязательно отключайте устройство от сети перед началом мойки или протирки влажной тканью.
- Этот прибор не предназначен для использования людьми (включая детей) с ограниченными физическими, сенсорными или умственными способностями, или нехваткой опыта и знаний. Они могут пользоваться прибором только под наблюдением человека, ответственного за их безопасность, или после инструктажа по безопасному использованию прибора. Не позволяйте детям играть с изделием.
- Используйте изделие по прямому назначению.
- Настоящее изделие предназначено только для использования в быту.
- Если шнур питания поврежден, он должен быть заменен специалистом из уполномоченного сервисного центра (УСЦ) OURSSON AG во избежание опасности.
- Не используйте данный прибор с неисправными деталями.
- Не используйте при чистке прибора абразивные материалы и органические чистящие средства (спирт, бензин и т.д.).

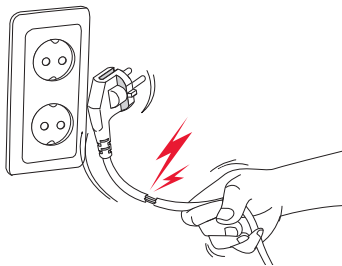

ЭКСПЛУАТАЦИЯ

Для чистки корпуса прибора допускается использование небольшого количества нейтрального моющего средства.

- Убедитесь в том, что переключатель находится в положении **OFF** после каждого использования прибора. Прежде чем разобрать прибор, также убедитесь в том, что мотор полностью остановился.
- Не помещайте пальцы или любые другие посторонние предметы в воронку во время работы прибора. В том случае, если в воронке образовался засор, воспользуйтесь толкателем или другим продуктом, чтобы протолкнуть пробку. В том случае, если это не помогло, отключите прибор и разберите его, чтобы удалить остатки продуктов.
- Переносить устройство следует только держась за его основание.
- Не используйте данный прибор без емкости для жмыха.
- Ни при каких обстоятельствах не помещайте посторонние предметы в отверстие для выхода жмыха, так как это может привести к поломке прибора.
- В случае, если в ходе работы прибора, винт резко перестает вращаться, остановите прибор, воспользуйтесь функцией **REV** в течение 3-5 секунд.
- Во избежание перегрева мотора не используйте данный прибор свыше 30 минут без пауз. Каждые 30 минут делайте 5-минутные паузы и давайте прибору остыть.
- Вес данного прибора составляет приблизительно 6,45 кг. Будьте внимательны и осторо-

жны при перемещении данного прибора во избежание травмы или поломки прибора.

- Во избежание возникновения неисправностей данный прибор нельзя мыть горячей водой с температурой свыше 80°C, т.к. его отдельные элементы выполнены из силкона.
- В случае повреждения сетки-фильтра прекратите использование устройства и обратитесь в уполномоченный сервисный центр (УСЦ) OURSSON AG.

ВНИМАНИЕ! Эксплуатация данного прибора ни в коем случае не подразумевает применение к нему физической силы, так как это может привести к поломке изделия по вине пользователя.

РЕКОМЕНДАЦИИ

- Перед использованием устройства внимательно ознакомьтесь с руководством пользователя. После чтения, пожалуйста, сохраните его для использования в будущем.
- Все иллюстрации, приведенные в данной инструкции, являются схематическими изображениями реальных объектов, которые могут отличаться от их реальных изображений.

ПОДГОТОВКА ПРЕССОВОЙ СОКОВЫЖИМАЛКИ К РАБОТЕ

Перед использованием прессовой соковыжималки в первый раз, пожалуйста, тщательно промойте прибор, как это описано в инструкции. Прессовая соковыжималка готова к использованию.

СПЕЦИАЛЬНЫЕ ВОЗМОЖНОСТИ

- Приготовление сока с помощью холодного отжима.
- Приготовление пюре.
- Приготовление детского питания.

Разные чаши позволяют готовить сок с большим или меньшим содержанием мякоти или пюре в зависимости от Ваших пожеланий и используемых продуктов. Чаша для сока используется для получения сока, в том числе и из цитрусовых. Чаша для пюре используется для получения пюре из овощей, фруктов или ягод; для изготовления детского пюре, соусов, перемалывания специй или для получения сока с большим содержанием мякоти.

ВВЕДЕНИЕ

КОМПЛЕКТАЦИЯ

Крышка чаши для сока	1 шт.
Крышка чаши для пюре	1 шт.
Нажимной винт	1 шт.
Трехуровневая сетка-фильтр	1 шт.
Вращающаяся щетка	1 шт.
Чаша для сока	1 шт.
Чаша для пюре	1 шт.
Моторный блок	1 шт.
Толкатель	1 шт.
Щетка для очистки	1 шт.
Емкость для сока	1 шт.
Емкость для жмыха	1 шт.
Книга рецептов	1 шт.
Руководство по эксплуатации с гарантийным талоном	1 шт.

ЭЛЕМЕНТЫ КОНСТРУКЦИИ СОКОВЫЖИМАЛКИ

- ❶ Загрузочный желоб
- ❷ Крышка чаши для сока
- ❸ Нажимной винт
- ❹ Трехуровневая сетка-фильтр
- ❺ Вращающаяся щетка
- ❻ Чаша для сока
- ❼ Отверстие для выхода жмыха
- ❽ Отверстие для выхода сока
- ❾ Моторный блок
- ❿ Крышка чаши для пюре
- ⓫ Чаша для пюре
- ⓫ Толкатель
- ⓫ Щетка для очистки
- ⓫ Емкость для сока
- ⓫ Емкость для жмыха

ПРИМЕЧАНИЕ! В том случае, если чаша неправильно установлена на моторный блок, срабатывает защитный механизм и прибор не включается. Чтобы включить прибор, установите и правильно зафиксируйте чашу на корпусе, как показано на рисунке.

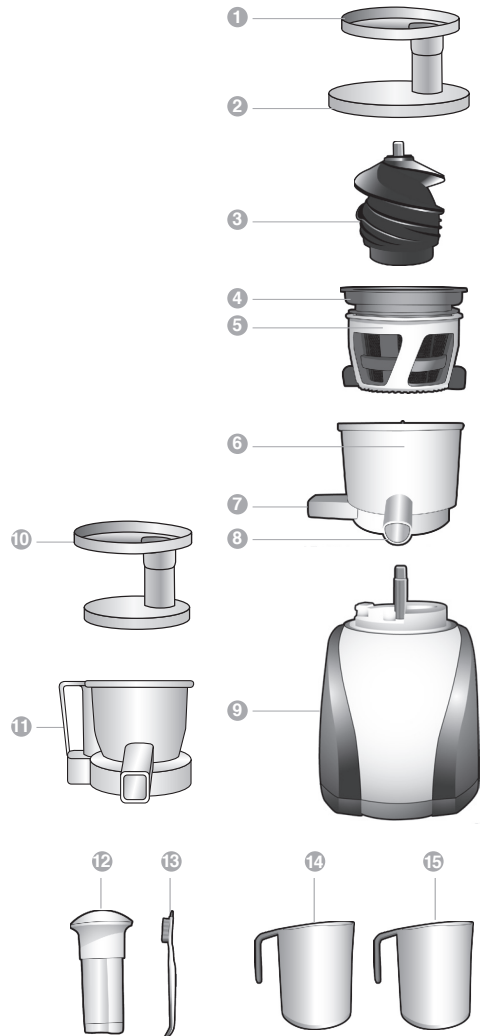
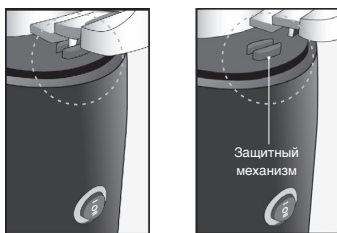

ЭКСПЛУАТАЦИЯ

СБОРКА ПРИБОРА ДЛЯ ПОЛУЧЕНИЯ СОКА



1. Установите чашу для сока на моторный блок так, чтобы ручка чаши располагалась на 11 часов. Медленно поворачивайте чашу по часовой стрелке до упора (**Рис. 1**).
2. Установите трехуровневую сетку-фильтр во вращающуюся щетку, прежде чем установить ее в чашу для сока. Установите трехуровневую сетку-фильтр со вращающейся щеткой так, чтобы отметка на сетке-фильтре совпала с отметкой на чаше, как показано на **Рис. 2**.



3. Вставьте нажимной винт в центр трехуровневой сетке-фильтра так, как это показано на **Рис. 3**.
4. Установка крышки. Поставьте крышку чаши для сока на чашу так, чтобы отметка на чаше совпала с отметкой на крышке. Затем плавно поверните крышку чаши по часовой стрелке, чтобы отметка на крышке совпала с отметкой на ручке, как это показано на **Рис. 4**, **Рис. 5**.
5. Чтобы установить силиконовую перего-



ЭКСПЛУАТАЦИЯ

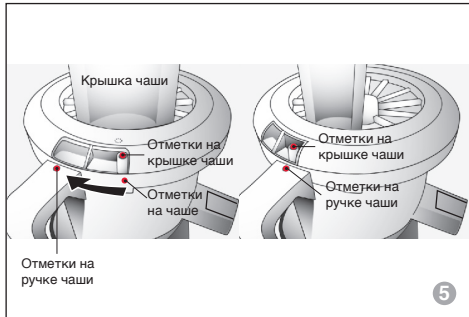

родку для отверстия для выхода жмыха, разместите перегородку, как это показано на **Рис. 6**, а затем установите свободный конец перегородки в отверстие, расположенное у основания отверстия, из которого происходит выход жмыха.

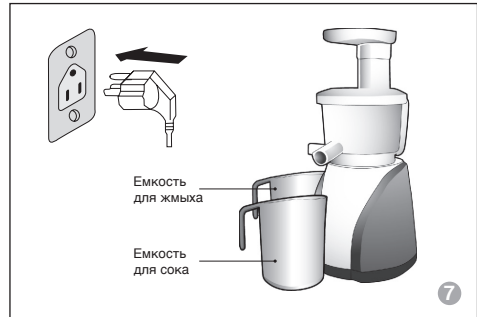
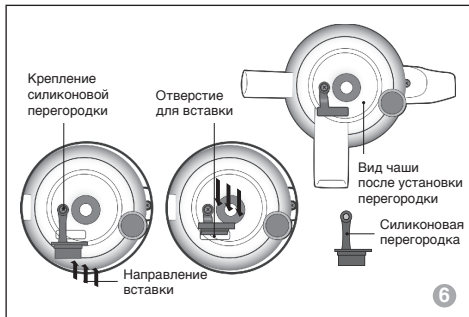

6. Подключите прибор к электросети. Разместите емкости для сока и жмыха вокруг моторного блока под выходами для сока и жмыха, как это показано на **Рис. 7**.

ЭКСПЛУАТАЦИЯ

ПОСЛЕДОВАТЕЛЬНОСТЬ ДЕЙСТВИЙ ПРИ ПРИГОТОВЛЕНИИ

1. Соберите прибор, как это указано в предыдущем разделе, проверьте, правильно ли он собран.

ВНИМАНИЕ! Прибор не будет работать, если чаша установлена неправильно. Подключите прибор к сети электропитания.

2. Включите прибор, нажав на клавишу на задней части прибора (**Рис. 1**). Переключатель имеет три положения:
ON – Включение;
OFF – Выключение, остановка мотора;
REV – Обратный ход.

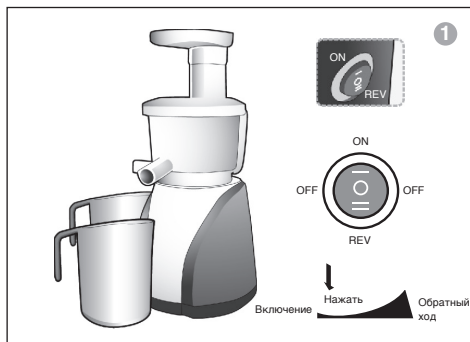

ВНИМАНИЕ! Во избежание удара током или короткого замыкания не прикасайтесь к работающему прибору мокрыми руками.

ПРИМЕЧАНИЕ! Если продукты хранились в холодильнике, поместите их в чистую питьевую воду не меньше чем на 10 минут.

3. С помощью толкателя поместите заранее помытые и при необходимости почищенные ингредиенты в загрузочный желоб. Из фруктов с крупной косточкой, таких как слива, абрикос или персик, удалите косточку, прежде чем поместить их в прибор.
4. После окончания приготовления сока выключите прибор и отключите его от сети электропитания (**Рис. 2**).

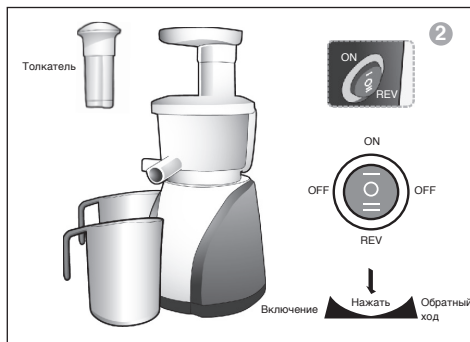

ПРИМЕЧАНИЕ! Количество сока напрямую зависит от свежести и сочности продуктов. Чем свежее овощи или фрукты, тем больше сока получится.

ВНИМАНИЕ! Во избежание перегрева мотора не используйте данный прибор свыше 30 минут без пауз. Каждые 30 минут делайте 5-минутные паузы и давайте прибору остыть.

ВНИМАНИЕ! Не используйте ложки или другие посторонние предметы для того, чтобы извлечь жмых из отверстия для выхода жмыха, так как это может привести к поломке прибора.

ВНИМАНИЕ! Для проталкивания продуктов в загрузочный желоб используйте только толкатель, входящий в комплектацию к прибору. Категорически запрещается проталкивать продукты руками, так как это может привести к травме.

ВНИМАНИЕ! Свежевыжатые соки не предназначены для хранения, их следует употребить сразу после приготовления.

ВНИМАНИЕ! Предварительно удаляйте крупные косточки из таких продуктов, как сливы, абрикосы, персики, так как они могут повредить детали прибора и стать причиной возникновения неисправности.

В случае остановки нажимного пресса во время работы прибора:

Если в ходе работы прибора нажимной винт резко перестает крутиться, в первую очередь следует выключить прибор, поместив клавишу переключения в нейтральное положение. Затем переключить клавишу в нижнее положение **REV** для того, чтобы удалить ингредиенты, блокирующие нажимной винт. Затем снова включите прибор.

В том случае, если это не помогло, отключите прибор от электросети, разберите и прочистите, как это указано на странице.

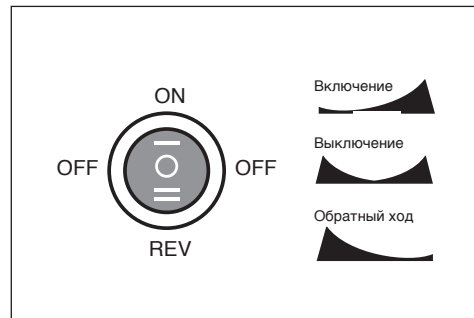

ЭКСПЛУАТАЦИЯ

ЧИСТКА И УХОД

ПРИМЕЧАНИЕ! Для более легкой очистки прибора можно предварительно ополоснуть детали прибора, влив 1 стакан воды в принимающее жерло во время работы прибора.

1. Выключите прибор, прежде чем отключить его от сети электропитания.
2. В первую очередь отсоедините крышку чаши от чаши, повернув крышку против часовой стрелки, затем отсоедините чашу от моторного блока, как это показано на **Рис. 1**.

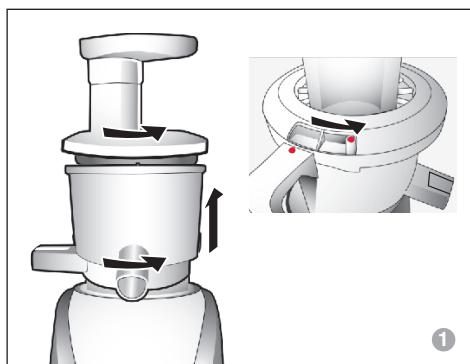

ПРИМЕЧАНИЕ! Чашу можно отсоединить от моторного блока только после того, как с нее будет снята крышка чаши.

3. Разборка прибора проходит в обратном порядке от сборки (**Рис. 2**):
 - 1) Отсоедините чашу, вращая ее против часовой стрелки;
 - 2) Отсоедините нажимной винт;
 - 3) Снимите трехуровневую сетку-фильтр;
 - 4) Отсоедините вращающуюся щетку;
 - 5) Снимите чашу для сока.

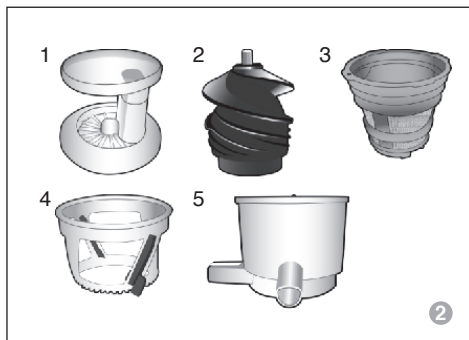

4. Промойте части прибора под проточной водой, используя щетку для чистки для удаления загрязнений (**Рис. 3**).

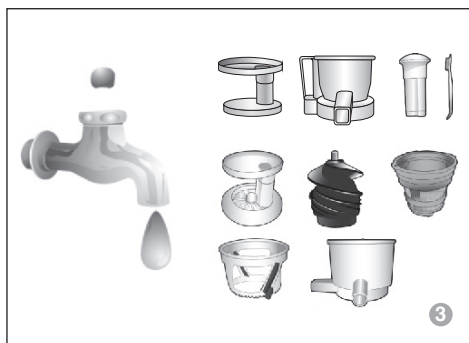

5. Не помещайте моторный блок в воду. Для удаления загрязнений используйте мягкую сухую ткань.
6. После чистки тщательно высушите детали прибора и храните в сухом и чистом месте.

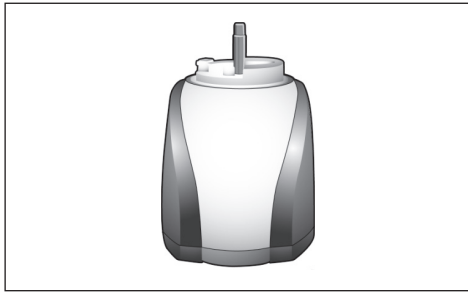

ВНИМАНИЕ! При чистке деталей прибора не используйте металлические щетки, абразивные чистящие средства или острые металлические предметы, так как это может повредить детали прибора.

ВНИМАНИЕ! Обратите внимание на то, что загрязнения лучше удалять сразу после использования прибора, так как после засыхания сока и жмыха их будет намного сложнее удалять с деталей прибора и это может привести к неисправностям в работе прибора.

ВНИМАНИЕ! Детали прибора ни в коем случае нельзя мыть в посудомоечной машине или сушить в автоматической сушке для посуды, так как это может привести к деформации деталей прибора и вызвать поломку.

ЭКСПЛУАТАЦИЯ

СБОРКА ПРИБОРА ДЛЯ ПОЛУЧЕНИЯ ПЮРЕ

1. Установите чашу для пюре на моторный блок так, чтобы ручка чаши располагалась на 11 часов. Медленно поворачивайте чашу по часовой стрелке до упора (**Рис. 1**).



- крышку чаши по часовой стрелке, чтобы отметка на крышке совпала с отметкой на ручке, как это показано на **Рис. 3** и **Рис. 4**.

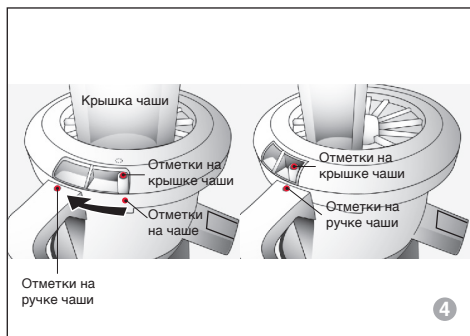

2. Вставьте нажимной винт в центр чаши так, как это показано на **Рис. 2**.
3. Установка крышки. Поставьте крышку чаши для сока на чашу таким образом, чтобы отметка на чаше совпала с отметкой на крышке. Затем плавно поверните

Используйте чашу для пюре для измельчения следующих продуктов: **чеснок, имбирь, острый перец чили, специи, соусы, детское питание**.



ПАМЯТКА ПОЛЬЗОВАТЕЛЯ

1. Чтобы собрать-разобрать прибор:

ПОРЯДОК СБОРКИ

Для сока: установите чашу для сока на моторный блок так, чтобы ручка чаши располагалась на 11 часов, поверните ее по часовой стрелке до упора. Затем установите: вращающуюся щетку, трехуровневую сетку-фильтр, нажимной пресс, закройте крышкой для чаши для сока, поворачивая ее по часовой стрелке до упора.

Для пюре: установите чашу для пюре на моторный блок так, чтобы ручка чаши располагалась на 11 часов, поверните ее по часовой стрелке до упора. Затем установите нажимной пресс, закройте крышкой для чаши для пюре, поворачивая ее по часовой стрелке до упора.

ПОРЯДОК РАЗБОРКИ ПРИБОРА

В первую очередь поверните крышку чаши против часовой стрелки и снимите ее, затем выньте оставшиеся детали конструкции в обратном порядке от сборки. Промойте съемные детали прибора с помощью воды и щетки, входящей в комплект, тщательно просушите и уберите в сухое чистое место на хранение.

2. Как закладывать продукты:

При необходимости продукты следует предварительно обработать, промыть и/или удалить кожицу и/или косточку и порезать на кусочки, которые могут свободно проходить в желоб. Продукты следует подавать медленно, из-за невысокой скорости работы прибора (прижимной винт совер-

шает всего 47 оборотов в минуту при условии, что он не перегружен продуктами, а вязкие или твердые продукты порезаны на достаточно мелкие кусочки).

После завершения приготовления вы можете переключить прибор в режим **REV** (Обратный ход) на 2-5 секунд, чтобы было удобнее разобрать прибор.

3. При чрезмерной нагрузке прибора или если продукты слишком жесткие или вязкие, винт может остановиться. В случае, если в ходе работы прибора винт резко перестает вращаться, остановите прибор, воспользуйтесь функцией **REV** (Обратный ход) в течение 3-5 секунд. Затем снова включите прибор. Данную процедуру можно повторить несколько раз.
4. В том случае, если при открытии крышки возникли сложности, после завершения приготовления переключите прибор в режим **REV** на 2-5 секунд, чтобы остатки продуктов начали двигаться в обратном направлении и перестали блокировать крышку, затем выключите прибор и, плавно поворачивая, снимите крышку чаши.
5. **Первичная подготовка продуктов:**

Твердые продукты, такие, как морковь, редька, редис, дайкон и прочие корнеплоды, необходимо нарезать вдоль не больше, чем 2 см по ширине.

Вязкие и волокнистые продукты (зелень). Если стебли зелени толстые, они должны быть порезаны и отделены от листьев.



ЭКСПЛУАТАЦИЯ

Подготовка фруктов.

Промойте и при необходимости очистите фрукты от кожуры и крупных косточек. Порежьте на кусочки, которые могут свободно проходить в отверстие загрузочного желоба.

Подготовка бобовых, орехов или зерен.

Твердые зерна или бобовые должны быть предварительно размочены в воде во избежание перегрузок двигателя или возникновения неисправности.



ВОЗМОЖНЫЕ ПРОБЛЕМЫ И СПОСОБЫ ИХ РЕШЕНИЯ

Проблема	Что проверить
Прибор не функционирует	<ul style="list-style-type: none">• Проверьте, подключен ли провод к сети. Если прибор не подключен, подключите прибор к сети электропитания.• Проверьте правильность сборки, разберите и соберите прибор согласно инструкции.• Если неисправность не удалось устранить, обратитесь в уполномоченный сервисный центр OURSSON.
Сок не выводится полностью, жмых содержит большое количество жидкости	<ul style="list-style-type: none">• Проверьте правильность сборки прибора; разберите и соберите прибор согласно инструкции.• Удостоверьтесь в свежести продуктов.• Прежде чем получать сок из продуктов, хранившихся в холодильнике, положите их на 10 минут в чистую питьевую воду.
Прибор перестал работать	<ul style="list-style-type: none">• Убедитесь в том, что внутри прибора не скопилось слишком много овощей или фруктов и мотор не перегружен.• Убедитесь в том, что из фруктов были удалены крупные косточки, которые могли бы заблокировать работу прибора.• Выключите прибор и на 2-3 секунды переведите его в режим REV (Обратный ход), затем снова включите прибор.
Вибрация чаши	<ul style="list-style-type: none">• Допускается небольшая вибрация чаши для сока или пюре при работе прибора, это не является признаком нарушения работы прибора.



ВОЗМОЖНЫЕ ПРОБЛЕМЫ И СПОСОБЫ ИХ РЕШЕНИЯ

Проблема	Что проверить
Посторонние звуки при работе прибора	<ul style="list-style-type: none">• В зависимости от ингредиентов при работе прибора могут появляться посторонние звуки – они могут появиться в результате трения ингредиентов друг о друга.
Крышка чаши плохо открывается	<ul style="list-style-type: none">• После завершения приготовления вы можете переключить прибор в режим REV на 2-5 секунд, чтобы было удобнее разобрать прибор и с большей силой поворачивайте крышку чаши против часовой стрелки.

Технические характеристики	
Модель	JM8002
Потребляемая мощность, Вт	200
Параметры электропитания	~ 220 В; 50 Гц
Класс защиты от поражения электрическим током	I
Температура хранения и транспортировки	от -25 °С до +35 °С
Температура эксплуатации	от +5 °С до +35 °С
Требования к влажности воздуха	15-75%
Количество оборотов/мин.	47
Тип двигателя	Индукционный
Размеры прибора, мм	540x210x280
Вес прибора, кг	6,45

ПРИМЕЧАНИЕ! Ремонт соковыжималки должен производиться только квалифицированным специалистом уполномоченного сервисного центра OURSSON AG.

СЕРВИСНОЕ ОБСЛУЖИВАНИЕ

Компания OURSSON AG выражает вам огромную признательность за выбор нашей продукции. Мы сделали все возможное, чтобы данное изделие удовлетворяло вашим запросам, а качество соответствовало лучшим мировым образцам. В случае, если ваше изделие марки OURSSON будет нуждаться в техническом обслуживании, просим вас обращаться в один из Уполномоченных Сервисных Центров (далее – УЦЦ). С полным списком УЦЦ и их точными адресами вы можете ознакомиться на сайте www.oursson.ru, а также позвонив по номеру телефона бесплатной «горячей линии» OURSSON AG.

В случае возникновения вопросов или проблем, связанных с продукцией OURSSON AG, просим вас обращаться в письменном виде в организацию, уполномоченную на принятие и удовлетворение требований потребителей в отношении товара ненадлежащего качества, – ООО «Сервисный центр ВВК», 109202, Москва, шоссе Фрезер, д. 17А, стр. 1А, либо по электронной почте info@oursson.ru.

Условия Гарантийных обязательств OURSSON AG:

1. Гарантийные обязательства OURSSON AG, предоставляемые УЦЦ OURSSON AG, распространяются только на модели, предназначенные OURSSON AG для производства или поставок и реализации на территории страны, где предоставляется гарантийное обслуживание, приобретенные в этой стране, прошедшие сертификацию на соответствие стандартам этой страны, а также маркированные официальными знаками соответствия.

2. Гарантийные обязательства OURSSON AG действуют в рамках законодательства о защите прав потребителей и регулируются законодательством страны, на территории которой они предоставлены, и только при условии использования изделия исключительно для личных, семейных или домашних нужд. Гарантийные обязательства OURSSON AG не распространяются на случаи использования товаров в целях осуществления предпринимательской деятельности либо в связи с приобретением товаров в целях удовлетворения потребностей предприятий, учреждений, организаций.
3. OURSSON AG устанавливает на свои изделия следующие сроки службы и гарантийные сроки:

Название продукта	Срок службы, месяцев с даты выпуска	Гарантийный срок, месяцев со дня покупки
Микроволновые печи; Хлебопечи; Индукционные плиты	60	12
Мультиварки; Кухонные процессоры; Электрические чайники; Электрические грили; Ручные блендеры; Ручные миксеры; Мясорубки; Блендеры; Тостеры; Термопоты; Ростеры; Соковыжималки; Кофеварки; Пароварки; Измельчители	36	12
Кухонные весы	24	12

4. Гарантийные обязательства OURSSON AG не распространяются на перечисленные ниже принадлежности изделия, если их

замена предусмотрена конструкцией и не связана с разборкой изделия:

- Элементы питания.
- Чехлы, ремни, шнуры для переноски, монтажные приспособления, инструмент, документацию, прилагаемую к изделию.

5. Гарантия не распространяется на недостатки, возникшие в изделии вследствие нарушения потребителем правил использования, хранения или транспортировки товара, действия третьих лиц или непреодолимой силы, включая, но не ограничиваясь следующими случаями:

- Если недостаток товара явился следствием небрежного обращения, применения товара не по назначению, нарушения условий и правил эксплуатации, изложенных в инструкции по эксплуатации, в том числе вследствие воздействия высоких или низких температур, высокой влажности или запыленности, следах вскрытия корпуса прибора и/или самостоятельного ремонта, несоответствия Государственным стандартам параметров питающих сетей, попадания внутрь корпуса жидкости, насекомых и других посторонних предметов, веществ, а также длительного использования изделия в предельных режимах его работы.
- Если недостаток товара явился следствием несанкционированного тестирования товара или попыток внесения любых изменений в его конструкцию или его программное обеспечение, в том числе ремонта или технического обслуживания в неуполномо-

ченной OURSSON AG ремонтной организации.

- Если недостаток товара явился следствием использования нестандартных (нетиповых) и (или) некачественных принадлежностей, аксессуаров, запасных частей, элементов питания.
 - Если недостаток товара связан с его применением совместно с дополнительным оборудованием (аксессуарами), отличным от дополнительного оборудования, рекомендованного OURSSON AG к применению с данным товаром. OURSSON AG не несет ответственность за качество дополнительного оборудования (аксессуаров), произведенного третьими лицами, за качество работы своих изделий совместно с таким оборудованием, а также за качество работы дополнительного оборудования производства компании OURSSON AG совместно с изделиями других производителей.
- 6. Недостатки товара, обнаруженные в период срока службы, устраняются уполномоченными на это ремонтными организациями (УЦЛ). В течение гарантийного срока устранение недостатков производится бесплатно при предъявлении оригинала заполненного гарантийного талона и документов, подтверждающих факт и дату заключения договора розничной купли-продажи (товарный, кассовый чек и т. п.). В случае отсутствия указанных документов гарантийный срок исчисляется со дня изготовления товара. При этом следует учитывать:**

ПРОЧЕЕ

- Настройка и установка (сборка, подключение и т. п.) изделия, описанная в документации, прилагаемой к нему, не входит в объем гарантийных обязательств OURSSON AG и могут быть выполнены как самим пользователем, так и специалистами большинства уполномоченных сервисных центров соответствующего профиля на платной основе.
 - Работы по техническому обслуживанию изделий (чистка и смазка движущихся частей, замена расходных материалов и принадлежностей и т. п.) производятся на платной основе.
7. OURSSON AG не несет ответственности за возможный вред, прямо или косвенно нанесенный своей продукцией людям, домашним животным, имуществу в случае, если это произошло в результате несоблюдения правил и условий эксплуатации, хранения, транспортировки или установки изделия; умышленных или неосторожных действий потребителя или третьих лиц.
8. Ни при каких обстоятельствах OURSSON AG не несет ответственности за какой-либо особый, случайный, прямой или косвенный ущерб или убытки, включая, но не ограничиваясь перечисленным, упущенную выгоду, убытки, вызванные перерывами в коммерческой, производственной или иной деятельности, возникающие в связи с использованием или невозможностью использования изделия.
9. Вследствие постоянного совершенствования продукции элементы дизайна и некоторые технические характеристики продукта могут быть изменены без предварительного уведомления со стороны производителя.

Использование изделия по истечении срока службы

1. Срок службы, установленный OURSSON AG для данного изделия, действует только при условии использования изделия исключительно для личных, семейных или домашних нужд, а также соблюдении потребителем правил эксплуатации, хранения и транспортировки изделия. При условии аккуратного обращения с изделием и соблюдения правил эксплуатации фактический срок службы может превышать срок службы, установленный OURSSON AG.
2. По окончании срока службы изделия вам необходимо обратиться в Уполномоченный сервисный центр для проведения профилактического обслуживания изделия и определения его пригодности к дальнейшей эксплуатации. Работы по профилактическому обслуживанию изделия и его диагностике выполняются сервисными центрами на платной основе.
3. OURSSON AG не рекомендует продолжать эксплуатацию изделия по окончании срока службы без проведения его профилактического обслуживания в Уполномоченном сервисном центре, т. к. в этом случае изделие может представлять опасность для жизни, здоровья или имущества потребителя.

Утилизация изделия

После окончания срока службы изделия его нельзя выбрасывать вместе с обычным бытовым мусором. Вместо этого оно подлежит сдаче на утилизацию в соответствующий пункт приема электрического и электронного оборудования для последующей переработки и утилизации в соответствии с федеральным или местным законодательством. Обеспечивая правильную утилизацию данного продукта, вы помогаете сберечь природные ресурсы и предотвращаете ущерб для окружающей среды и здоровья людей, который возможен в случае ненадлежащего обращения. Более подробную информацию о пунктах приема и утилизации данного продукта можно получить в местных муниципальных органах или на предприятии по вывозу бытового мусора.



ПРОЧЕЕ

Дата производства

Каждому изделию присваивается уникальный серийный номер в виде буквенно-цифрового ряда и дублируется штрих-кодом, который содержит следующую информацию: название товарной группы, дату производства, порядковый номер изделия.

Серийный номер располагается на задней панели продукта, на упаковке и в гарантийном талоне.



- 1 Первые две буквы – соответствие товарной группе (соковыжималка – JM).
- 2 Первые две цифры – год производства.
- 3 Вторые две цифры – неделя производства.
- 4 Последние две цифры – порядковый номер изделия.

ВНИМАНИЕ! Во избежание недоразумений убедительно просим вас внимательно изучить Руководство по эксплуатации изделия и условия гарантийных обязательств, проверить правильность заполнения гарантийного талона. Гарантийный талон действителен только при наличии правильно и четко указанных: модели, серийного номера изделия, даты покупки, четких печатей фирмы-продавца, подписи покупателя. Серийный номер и модель изделия должны соответствовать указанным в гарантийном талоне. При нарушении этих условий, а также в случае, когда данные, указанные в гарантийном талоне, изменены или стерты, талон признается недействительным.



«Горячая линия» OURSSON AG обеспечивает полную информационную поддержку деятельности компании в России, странах СНГ и Балтии. Профессиональные операторы быстро ответят на любой интересующий Вас вопрос. Вы можете обращаться в единый центр по вопросам сервисного сопровождения, для рекомендаций специалистов по настройке и подключению, для информирования о местах продаж, с вопросами о рекламных акциях и розыгрышах, проводимых компанией, а также с любыми другими вопросами о деятельности компании на территории России, стран СНГ и Балтии.

Есть вопросы? Звоните, мы поможем!

Телефон «горячей линии» OURSSON AG (бесплатные звонки со стационарных телефонов): 8 800 100 8 708

Время работы «горячей линии»:

понедельник-пятница с 9:00 до 20:00 (по московскому времени); суббота, воскресенье и дни государственных праздников – выходные.







Настоящая инструкция является объектом охраны в соответствии с международным и российским законодательством об авторском праве. Любое несанкционированное использование инструкции, включая копирование, тиражирование и распространение, но не ограничиваясь этим, влечет применение к виновному лицу гражданско-правовой ответственности, а также уголовной ответственности в соответствии со статьей 146 УК РФ и административной ответственности в соответствии со статьей 7.12 КоАП РФ (ст. 150.4 КоАП в старой редакции).

Контактная информация:

1. Изготовитель товара - OURSSON AG (OPCON AG), Утоквай 39, 8008 Цюрих, Швейцария.
2. Организация, уполномоченная на принятие и удовлетворение требований потребителей в отношении товара ненадлежащего качества, – ООО «Сервисный центр ВВК», 109202, Москва, шоссе Фрезер, д. 17А, стр. 1А.

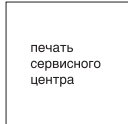
OURSSON AG
СДЕЛАНО В КОРЕЕ

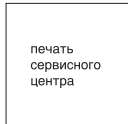

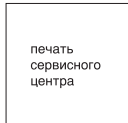
<p>A Заполняется сервисным центром</p> <p>_____ ДАТА ПРИЁМА</p> <p>_____ ДАТА ВЫДАЧИ</p> <p>_____ ОСОБЫЕ ОТМЕТКИ</p> <p> печать сервисного центра</p>	<p>ОТРЫВНОЙ ТАЛОН «А» Заполняется сервисным центром</p> <p>_____ ДАТА ПРИЁМА</p> <p>_____ ДАТА ВЫДАЧИ</p> <p>_____ НОМЕР ЗАКАЗ-НАРЯДА</p> <p>_____ ПРОЯВЛЕНИЕ ДЕФЕКТА</p> <p>_____ МАСТЕР</p> <p>_____ IRIS КОД</p> <p></p> <p> печать сервисного центра</p>
<p>Б Заполняется сервисным центром</p> <p>_____ ДАТА ПРИЁМА</p> <p>_____ ДАТА ВЫДАЧИ</p> <p>_____ ОСОБЫЕ ОТМЕТКИ</p> <p> печать сервисного центра</p>	<p>ОТРЫВНОЙ ТАЛОН «Б» Заполняется сервисным центром</p> <p>_____ ДАТА ПРИЁМА</p> <p>_____ ДАТА ВЫДАЧИ</p> <p>_____ НОМЕР ЗАКАЗ-НАРЯДА</p> <p>_____ ПРОЯВЛЕНИЕ ДЕФЕКТА</p> <p>_____ МАСТЕР</p> <p>_____ IRIS КОД</p> <p></p> <p> печать сервисного центра</p>
<p>В Заполняется сервисным центром</p> <p>_____ ДАТА ПРИЁМА</p> <p>_____ ДАТА ВЫДАЧИ</p> <p>_____ ОСОБЫЕ ОТМЕТКИ</p> <p> печать сервисного центра</p>	<p>ОТРЫВНОЙ ТАЛОН «В» Заполняется сервисным центром</p> <p>_____ ДАТА ПРИЁМА</p> <p>_____ ДАТА ВЫДАЧИ</p> <p>_____ НОМЕР ЗАКАЗ-НАРЯДА</p> <p>_____ ПРОЯВЛЕНИЕ ДЕФЕКТА</p> <p>_____ МАСТЕР</p> <p>_____ IRIS КОД</p> <p></p> <p> печать сервисного центра</p>

oursson

ГАРАНТИЙНЫЙ ТАЛОН

Заполняется фирмой-продавцом

ГАРАНТИЯ

ИЗДЕЛИЕ _____

МОДЕЛЬ _____

СЕРИЙНЫЙ НОМЕР _____

ДАТА ПРОДАЖИ _____

ФИРМА-ПРОДАВЕЦ _____

АДРЕС ФИРМЫ-ПРОДАВЦА _____

ТЕЛЕФОН ФИРМЫ-ПРОДАВЦА _____

С УСЛОВИЯМИ ГАРАНТИИ ОЗНАКОМЛЕН

ПОДПИСЬ ПОКУПАТЕЛЯ _____

печать или штамп продавца

ВНИМАНИЕ!

Пожалуйста, потребуйте от продавца полностью заполнить гарантийный талон, включая отрывные корешки внутри.

oursson

ОТРЫВНОЙ ТАЛОН «А»

Заполняется фирмой-продавцом

ИЗДЕЛИЕ _____

МОДЕЛЬ _____

СЕРИЙНЫЙ НОМЕР _____

ДАТА ПРОДАЖИ _____

ФИРМА-ПРОДАВЕЦ _____

печать или штамп
продавца

СВЕДЕНИЯ ОБ УСТАНОВКЕ ИЗДЕЛИЯ

Фирма-установщик _____

Номер сертификата _____

Дата установки _____

Мастер _____

oursson

ОТРЫВНОЙ ТАЛОН «Б»

Заполняется фирмой-продавцом

ИЗДЕЛИЕ _____

МОДЕЛЬ _____

СЕРИЙНЫЙ НОМЕР _____

ДАТА ПРОДАЖИ _____

ФИРМА-ПРОДАВЕЦ _____

печать или штамп
продавца

oursson

oursson

ОТРЫВНОЙ ТАЛОН «В»

Заполняется фирмой-продавцом

ИЗДЕЛИЕ _____

МОДЕЛЬ _____

СЕРИЙНЫЙ НОМЕР _____

ДАТА ПРОДАЖИ _____

ФИРМА-ПРОДАВЕЦ _____

печать или штамп
продавца

oursson

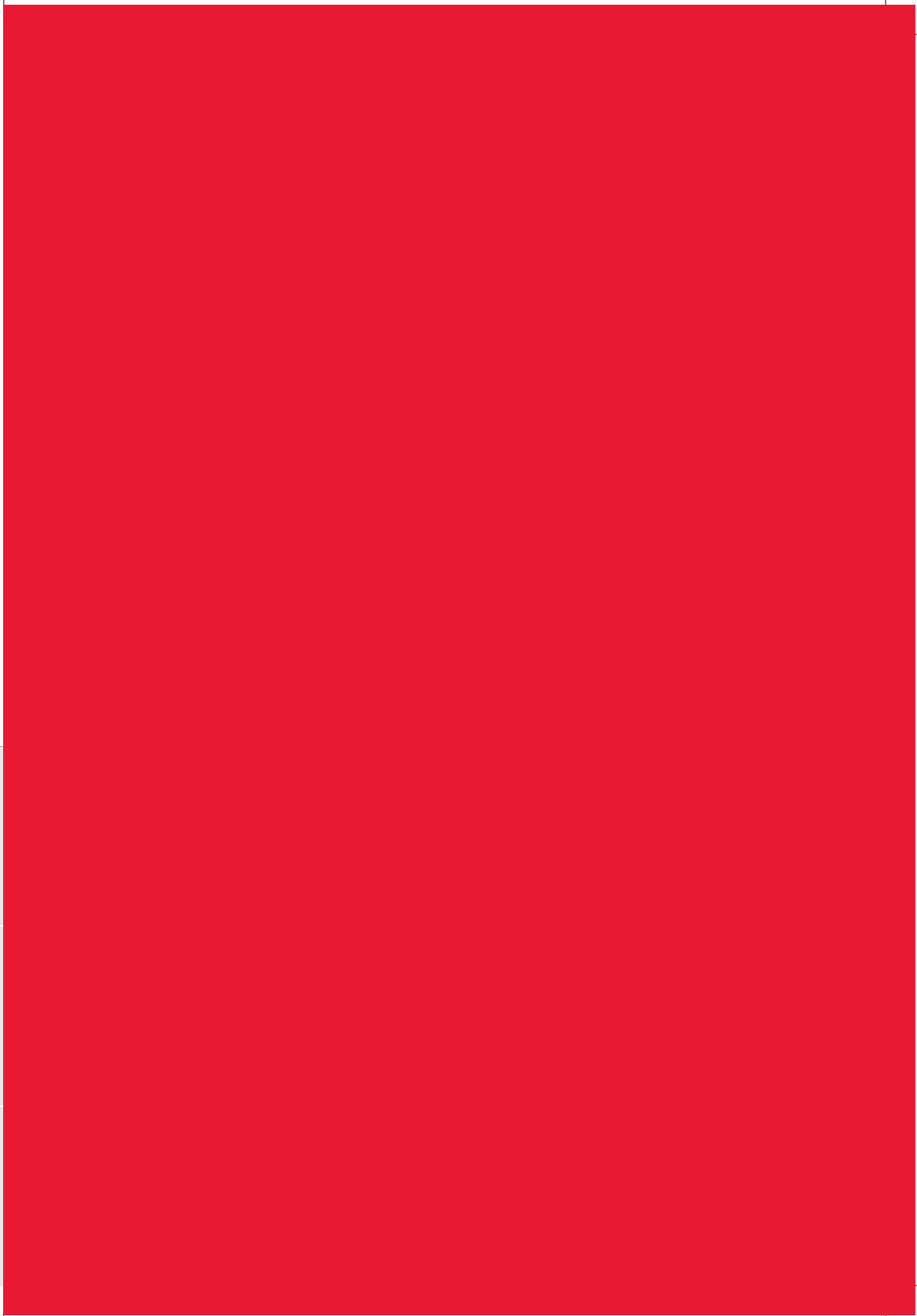

«Горячая линия» OURSSON AG
(бесплатные звонки со стационарных
телефонов): 8 (800) 100 8 708

www.oursson.ru

