

IGC
Air Conditioning Systems

ИНСТРУКЦИЯ ПО ЭКСПЛУАТАЦИИ



RAS/RAC-07WHQ
RAS/RAC-09WHQ
RAS/RAC-12WHQ
RAS/RAC-18WHQ
RAS/RAC-24WHQ
RAS/RAC-30WHQ

www.igc-aircon.com

100

95

75

25

5

0



СОДЕРЖАНИЕ

Меры предосторожности	2
Инструкция по монтажу кондиционера	4
Руководство по эксплуатации кондиционера	17
Руководство по эксплуатации пульта ДУ	25





ПРЕДУПРЕЖДЕНИЕ



































- Установка, ремонт или техническое обслуживание должны выполняться только в соответствии с национальными стандартами в области устройства электроустановок и лишь сертифицированными специалистами.
- Это устройство не предназначено для использования людьми (в том числе детьми) с ограниченным физическим или умственным развитием или болезнями органов чувств, а также с недостатком опыта или знаний. Использование разрешено после инструктирования или под присмотром ответственного за безопасность.
- Маленькие дети должны находиться под присмотром, чтобы не допустить их игру с кондиционером.
- Приведенные в руководстве иллюстрации даны только для пояснения. Реальные элементы конструкции могут отличаться от показанных на рисунках.
- В целях совершенствования изделия его конструкция и технические характеристики могут меняться без предварительного уведомления. Подробную информацию можно получить в офисе продаж или у производителя.

МЕРЫ ПРЕДОСТОРОЖНОСТИ

Для предупреждения травм посторонних людей или повреждения имущества необходимо выполнять следующие указания. Неправильная эксплуатация, вызванная несоблюдением инструкций, может нанести вред и вызвать повреждения.

	Не допускается ни при каких обстоятельствах.
	Всегда делайте так.

ПРЕДУПРЕЖДЕНИЕ

<p> Правильно подключите питание.</p>	<p> Не управляйте устройством и не останавливайте его путем включения/отключения питания.</p>	<p> Не допускайте повреждения кабеля силового питания. Не используйте кабели питания, не соответствующие техническим условиям.</p>
<p> В противном случае из-за излишней выработки тепла возможно поражение электрическим током или возгорание.</p>	<p> Из-за излишней выработки тепла возможно поражение электрическим током или возгорание.</p>	<p> Возможно поражение электрическим током или возгорание.</p>
<p> Не изменяйте длину кабеля электропитания и не подключайте к той же розетке другие устройства.</p>	<p> Ни в коем случае не прикасайтесь к кондиционеру влажными руками и не эксплуатируйте его в сыром помещении.</p>	<p> Не направляйте поток воздуха непосредственно на людей.</p>
<p> Из-за излишней выработки тепла возможно поражение электрическим током или возгорание.</p>	<p> Возможно поражение электрическим током.</p>	<p> Это может причинить вред здоровью.</p>
<p> Всегда обеспечивайте эффективное заземление.</p>	<p> Не допускайте попадания воды на электрическое оборудование устройства.</p>	<p> Всегда устанавливайте автоматический выключатель и оборудуйте отдельную цепь силового электропитания.</p>
<p> Отсутствие заземления может вызвать поражение электрическим током.</p>	<p> Это может вызвать поломку устройства или поражение электрическим током.</p>	<p> Невыполнение требования может вызвать поражение электрическим током.</p>
<p> Отключите устройство при появлении из него странных звуков, запаха или дыма.</p>	<p> Не пейте воду из системы дренажа кондиционера.</p>	<p> Не открывайте устройство во время работы.</p>
<p> Это может вызвать поражение электрическим током или возгорание.</p>	<p> Она содержит загрязнения и может вызвать заболевания.</p>	<p> Возможно поражение электрическим током.</p>
<p> Используйте автоматический выключатель или плавкий предохранитель указанного номинала.</p>	<p> Кабель силового питания не должен проходить вблизи нагревательных приборов.</p>	<p> Не разбирайте и не вносите изменения в устройство.</p>
<p> Риск возгорания или поражения электрическим током.</p>	<p> Это может вызвать поражение электрическим током или возгорание.</p>	<p> Это может стать причиной неисправности или вызвать поражение электрическим током.</p>
<p> Проветривайте помещение перед включением кондиционера, если обнаружена утечка газа в другом устройстве.</p>	<p> Не прокладывайте кабель питания вблизи воспламеняемых газов или горючих веществ, таких как бензин, керосин, растворитель и т.д.</p>	
<p> Риск взрыва, возгорания и получения ожогов.</p>	<p> Риск взрыва или возгорания.</p>	

ОСТОРОЖНО

⊘ При необходимости снятия воздушного фильтра не прикасайтесь к металлическим частям устройства.

- Риск получения травм.

⊘ Не вставляйте тонкие предметы в решетки вентилятора со стороны выхода воздуха и со стороны его всасывания.

- Высокоскоростной вентилятор внутри устройства может представлять опасность.

Ⓛ Хорошо проветривайте комнату при использовании одновременно с кухонной плитой и т.п.

- Может вызвать недостаток кислорода.

Ⓛ При необходимости очистки устройства отключите его и сетевой размыкатель.

- Не очищайте устройство, пока оно включено, так как это может вызвать возгорание, поражение электрическим током или травмы.

⊘ Не допускайте прямого воздействия воздушного потока на животных или на растения.

- Это опасно для животных и растений.

⊘ Не используйте кондиционер в не предназначенных для этого целях.

- Во избежание ухудшения качества не используйте кондиционер для охлаждения прецизионных приборов, продуктов питания, растений, животных или произведений искусства.

Ⓛ Выключите устройство и закройте окно в грозу или во время бури.

- Эксплуатация при открытых окнах может вызвать конденсацию влаги внутри помещения и отсыревание мебели.

⊘ Не перекрывайте отверстия для входа и выпуска воздуха.

- Это может вызвать отказ устройства или несчастный случай.

Ⓛ Отключайте устройство от сети, если оно не используется продолжительное время.

- Это может вызвать отказ устройства или возгорание.

⊘ Не используйте такие сильнодействующие чистящие средства, как средства для очистки мебели или растворитель. Для этого используйте мягкую ветошь.

- Изменение цвета кондиционера и царапины на его поверхности могут ухудшить внешний вид устройства.

Ⓛ Обеспечьте исправность кронштейна внешнего блока, так как он может быть поврежден из-за длительного пребывания под открытым небом.

- При повреждении кронштейна блок может упасть и выйти из строя.

Ⓛ Всегда надежно устанавливайте фильтры. Очищайте фильтр каждые две недели.

- Эксплуатация без фильтров может вызвать поломку устройства.

⊘ Не устанавливайте тяжелые предметы на кабель силового питания и следите, чтобы он не был пережат.

- Опасность возгорания или поражения электрическим током.

Ⓛ Будьте осторожны при распаковке и установке устройства. Острые углы могут причинить травмы.

Ⓛ При попадании в устройство воды отключите его и отсоедините от сети, после чего вызовите квалифицированного специалиста сервисной службы.



Не используйте воду при чистке кондиционера.

- Вода может попасть внутрь устройства и повредить изоляцию. Возможно поражение электрическим током.

ИНСТРУКЦИЯ ПО МОНТАЖУ КОНДИЦИОНЕРА

Меры по обеспечению безопасности

- Внимательно изучите указанные меры перед началом монтажа,
- Неукоснительно следуйте приведенным ниже инструкциям – их соблюдение крайне важно для обеспечения вашей безопасности.

 ПРЕДУПРЕЖДЕНИЕ	Указывает на опасность летального исхода или тяжелых травм.
 ОСТОРОЖНО	Указывает на опасность получения травм или повреждения имущества.

ПРЕДУПРЕЖДЕНИЕ

- Удостоверьтесь в том, что при монтаже используются детали из комплекта поставки или специализированные установочные элементы. Использование других компонентов чревато возможностью падения блока, утечек воды, поражения электрическим током или возникновения пожара.
- Устанавливайте кондиционер на прочном основании, способном выдержать вес блока. Неподходящее основание или неполное выполнение всех работ по монтажу может привести к травмам при падении блока с места крепления.
- Монтаж электропроводки следует выполнять согласно руководству по монтажу и с соблюдением действующих государственных стандартов и нормативов по проведению электро-монтажных работ. Необходимо обеспечить отдельную цепь питания и отдельную розетку. Недостаточная допустимая передаваемая мощность проводки или неправильный монтаж могут привести к поражению электрическим током или возникновению пожара.
- Используйте кабель рекомендованного типа, надежно соедините места контакта и закрепите его так, чтобы на контактные выводы не воздействовали никакие механические нагрузки. ненадежное соединение и крепление может привести к перегреву места контакта и воспламенению.
- Провода должны быть проложены правильно, что крышка платы управления фиксировалась в нужном положении. Если крышка платы управления будет неправильно закреплена, возможен перегрев контактов, который может привести к возгоранию или поражению электрическим током.
- При монтаже трубопроводов необходимо исключить возможность попадания в холодильный контур любых веществ, кроме штатного хладагента. В противном случае возможно

падение производительности кондиционера, возникновение слишком высокого давления в холодильном контуре и взрыва, а также получение травмы.

- Не наращивайте шнур питания и не пользуйтесь удлинителями, Используйте для кондиционера отдельную розетку и не подключайте к ней другие нагрузки – несоблюдение этого требования может привести к возгоранию и поражению электрическим током.
- Оборудование должно быть заземлено и иметь устройство защитного отключения (УЗО) при утечке тока на землю. Неправильно выполненное заземление может привести к поражению электрическим током.
- Не устанавливайте кондиционер в местах, где существует опасность утечки легко воспламеняющегося газа. Если газ вытекает и накапливается около блока, это может привести к пожару.
- Монтаж дренажного трубопровода проводите согласно инструкциям данного руководства. Нарушение правил установки дренажного трубопровода может привести к затоплению комнаты и повреждению мебели.

Выбор места установки

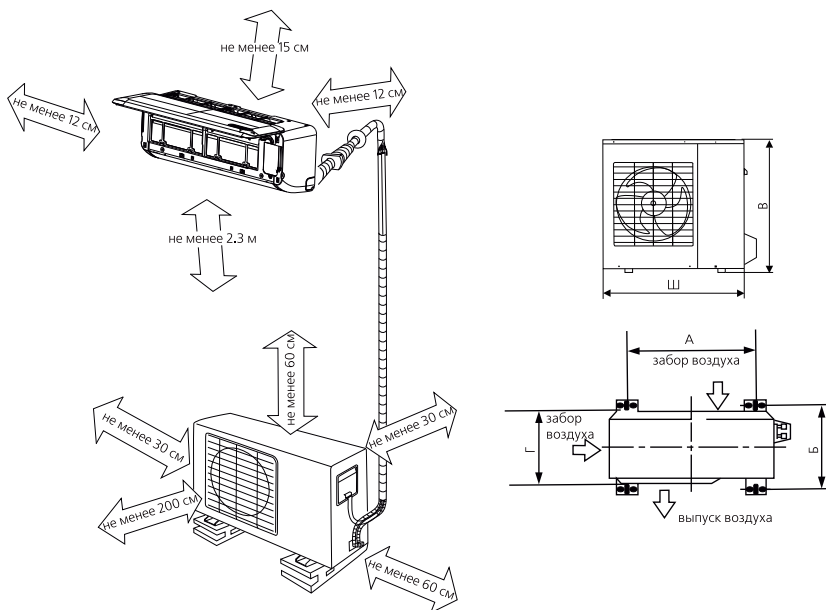

Крепление наружного блока

Надежно закрепите наружный блок в горизонтальном положении на бетонной или иной прочной опоре крепежными болтами диаметром 10 или 12 мм.

Приобретенный вами наружный блок будет иметь размер, указанный в нижеприведенной таблице. При монтаже блока учитывайте расположение крепежных отверстий на вашей модели (см. таблицу).

Модель	Габариты наружного блока мм (ШxВxГ)	Расположение крепежных отверстий		макс. длина трасс, м	перепад высот, м
		А(мм)	Б(мм)		
7	685x430x260	460	276	20	8
9	700x540x240	458	250	20	8
12	780x540x250	549	276	20	8
18	760x590x285	530	290	20	8
24	820x595x330	523	340	25	10
28-30	845x700x320	560	335	25	10

Маслоподъемные петли необходимо устанавливать через 5-7 метров перепада по высоте.

Длина соединительного трубопровода	Метод вакуумирования	дополнительное количество управляемого хладагента	
короче, чем 5 м	с помощью вакуумного насоса	не требуется	
длиннее, чем 5 м	с помощью вакуумного насоса	модель 8-18 к - 30 г/м	модель 24-30 к - 60 г/м

Внутренний блок

- Вблизи блока не должны находиться источники тепла и протекать сильные воздушные потоки.
- Не должно быть никаких препятствий, мешающих свободному проходу воздуха.
- Необходимо выбрать такое место в комнате, из которого обеспечивается хорошая циркуляция воздуха.
- Место установки должно позволить организовать удобный дренаж.
- При установке следует учитывать требования по допустимому уровню шума.
- Не следует устанавливать блок на входе в помещение.
- При монтаже блока необходимо обеспечить определенную величину зазоров между корпусом и стеной, потолком, ограждениями и прочими препятствиями (требуемые значения зазоров указаны на иллюстрации на стрелках).
- Блок не должен попадать под воздействие прямых солнечных лучей. При необходимости следует предусмотреть меры по защите блока от солнечного света.

Наружный блок

- При устройстве навеса для защиты блока от прямых солнечных лучей и дождя необходимо обеспечить беспрепятственный отвод тепла от конденсатора.
- Следует позаботиться о том, чтобы животные или растения не попадали в зону выброса горячего воздуха.
- Не устанавливайте поблизости никаких предметов, которые могли бы вызвать повторный забор выходящего воздушного потока из кондиционера.

ДОПОЛНИТЕЛЬНЫЕ ПРИНАДЛЕЖНОСТИ

№ п/п	Название		Количество	
1	Монтажная пластина		1	
2	Анкерный фиксатор		5 - 8 (в зависимости от модели)	
3	Винт-саморез AST 3.9x25		5 - 8 (в зависимости от модели)	
4	Уплотнитель (только модели для охлаждения и обогрева)		1	
5	Дренажный отвод (только модели для охлаждения и обогрева)		1	
6	Трубопровод хладагента (жидкостный/газовый)	модель 7, 9	1/4 / 3/8	Эти детали приобретаются отдельно. Диаметр труб для разных моделей могут отличаться. Для подбора трубок нужного диаметра проконсультируйтесь со специалистами.
		модель 12	1/4 / 1/2	
		модель 18	1/4 / 1/2	
		модель 24-30	3/8 / 5/8	
7	Пульт ДУ		1	

Примечание.

Не входящие в комплект поставки, но необходимые при монтаже комплектующие приобретаются отдельно.

Установка монтажной пластины

Примечание.

Стена, выбранная для монтажа блока, должна быть достаточно прочной и массивной, чтобы не передавать вибрацию.

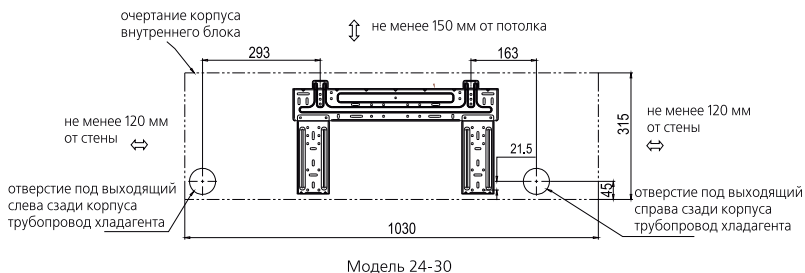
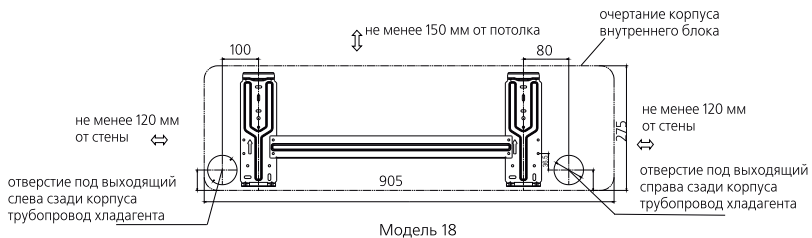
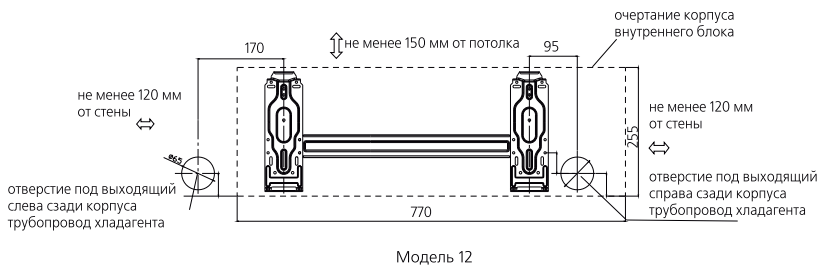
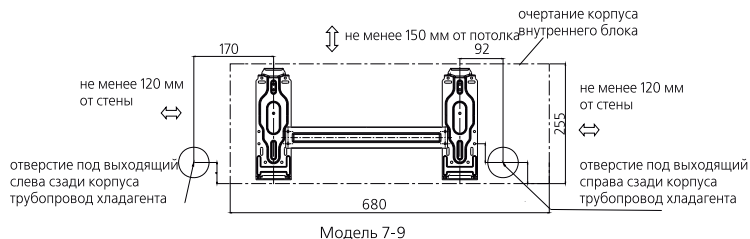

Установка монтажной пластины

1. Монтажная пластина должна крепиться к несущим элементам стены. Вокруг нее на стене необходимо предусмотреть наличие свободного пространства.
2. Если стена выполнена из кирпича, бетона или подобного материала, просверлите в ней пять или восемь отверстий диаметром 5 мм. Вставьте анкерные фиксаторы для соответствующих крепежных винтов.
3. Прикрепите монтажную пластину к стене шестью или восемью винтами типа «А».

Примечание.

Устанавливайте монтажную пластину с учетом конструкции стены и расположения крепежных отверстий на пластине. Монтажные пластины для различных моделей могут отличаться друг от друга. (Размеры даны в «мм», если не указаны другие единицы)



Сверление отверстия в стене

1. Определите местоположение отверстий у левой и правой части монтажной пластины. Центр отверстия должен располагаться на указанном на вышеприведенных рисунках расстоянии от пластины.
2. Просверлите отверстие для трубопровода пустотелым сверлом диаметром 65 мм.
3. Отверстие должно иметь наклон вниз наружу.
4. Всегда принимайте меры по защите трубопровода (гильзу), если приходится сверлить металлическую сетку, металлическую пластину и т.п.

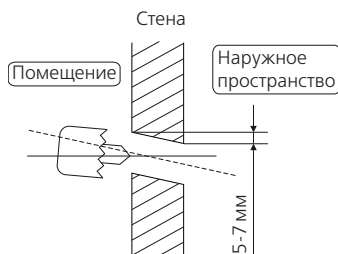

Подсоединение кабеля питания к внутреннему блоку

Электромонтажные работы

Обеспечение безопасности при проведении электромонтажных работ.

1. При наличии серьезных проблем с питанием технический специалист не должен проводить монтаж кондиционера до ее устранения, объяснив причину отказа заказчику.
2. Напряжение сети должно составлять от 90% до 110% от номинального (230 В).
3. В цепи питания должно быть установлено устройство защиты от скачков напряжения и главный выключатель питания, рассчитанный на ток, в 1,5 раза превышающий максимальный ток потребления блока.
4. Убедитесь, что кондиционер надежно заземлен.
5. Электрическая проводка подключается в соответствии со Схемой электрических соединений, расположенной на панели наружного блока.
6. Вся электропроводка должна соответствовать требованиям государственных и местных электротехнических нормативов и должна выполняться квалифицированными специалистами-электриками.
7. Для кондиционера должна быть предусмотрена отдельная цепь питания и сетевая розетка. В приведенной ниже таблице даны рекомендуемые сечения проводов и номиналы предохранителей.

Модель	провод питания, мм ²	межблочный провод, мм ²	номинал защитного автомата, А
7, 9	3x1,5	5x1,5	10
12	3x1,5	5x1,5	16
18	3x2,5	5x1,5	25
24, 30	3x2,5	4x1,5	25

Примечание.

Сечение провода и номинал предохранителя или выключателя определяются значением рабочего тока, указанным на табличке с техническими данными, расположенной на корпусе блока. Перед выбором сечения провода, предохранителя или выключателя сверьтесь с данными таблички.

Перед началом проведения электромонтажных работ отключите питание системы.

1. Соединительные кабели подключаются без снятия передней решетки.
2. Кабель питания внутреннего блока – типа H05VV-F или H05V2V2-F. кабель питания наружного блока и общий кабель – типа H07 RN-F.
3. Поднимите вверх панель внутреннего блока и снимите крышку распределительной коробки, предварительно отвернув винт.
4. Убедитесь в совпадении цветов проводов и номеров клемм наружного и внутреннего блоков.
5. Изолируйте провода, не подключенные к клеммам, чтобы исключить их контакт с компонентами электрической схемы. Закрепите кабель на плате управления кабельным зажимом.

Клеммная колодка внутреннего блока

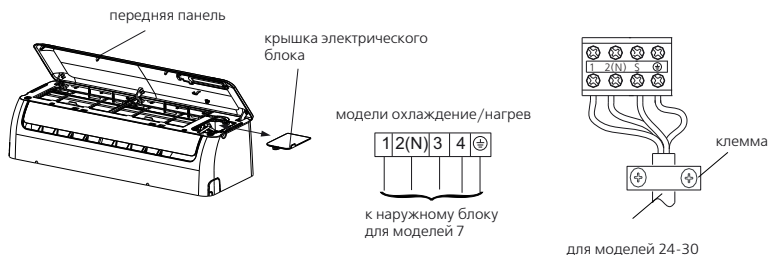

-18 к наруж

Рекомендации по установке наружного блока

- Во избежание передачи вибрации и шумов от работающего кондиционера устанавливайте наружный блок на прочном, жестком основании.
- Определите направление, в котором будет выбрасываться воздух, и убедитесь, что на его пути нет препятствий. Если место установки подвергается воздействию сильного ветра (например, со стороны моря), то для обеспечения нормальной работы вентилятора следует устанавливать блок вдоль направления ветра у стены или использовать пылезащитные пластины и защитные экраны.
- В местностях с повышенной ветровой нагрузкой следует предусмотреть меры по защите блока от воздействия ветров. Используемый при подвесном монтаже монтажный кронштейн должен соответствовать техническим требованиям по установке блока. Стена, предназначенная для подвески блока, должна быть выполнена из сплошного кирпича, бетона или материала аналогичной несущей способности. В противном случае необходимо ее усиление, а также использование амортизирующих опор.
- Крепление кронштейна к стене и кондиционера к кронштейну должно быть надежным, прочным и долговечным.
- Следует убедиться в отсутствии препятствий для отвода выходящего из блока воздуха.

Подключение кабеля к наружному блоку

1. Отвернув винт, снимите крышку платы управления наружного блока.
2. Подсоедините провода кабеля к клеммам в соответствии с маркировкой на клеммных колодках внутреннего и наружного блоков.
3. Прикрепите кабель к плате управления проводным зажимом.
4. Для предотвращения попадания воды поместите соединительный кабель в оболочку, как показано на рисунке в разделе «Монтаж соединительных трубопроводов».
5. Заизолируйте неиспользуемые провода изоляционной лентой. Необходимо исключить возможность их контакта с находящимися под напряжением или металлическими частями конструкции.

Клеммная колодка наружного блока



Монтаж трубопровода хладагента и организация дренажа

Дренаж

1. При организации дренажа дренажный шланг необходимо установить с уклоном вниз (см. рис.). На иллюстрации показаны также и неправильные варианты прокладки дренажного шланга.
2. При удлинении дренажного шланга обязательно изолируйте место соединения защитной трубкой, не допускайте провисания шланга.

Монтаж соединительных трубопроводов



1. Для вывода трубопроводов влево или вправо необходимо снять соответствующую крышку с боковой панели.
2. Для вывода трубопроводов назад справа и слева проложите их, как показано на рисунках.
3. Прочно стяните вместе трубопроводы, соединительный кабель и дренажный шланг монтажной лентой, как показано на рисунке.

Примечание.

Убедитесь, что дренажный шланг пристыкован с левой стороны (заводская установка), как показано на рисунке, иллюстрирующем вывод трубопроводов назад справа. При необходимости переноса места стыковки дренажного шланга на правую сторону проложите трубопроводы, как показано на рисунках, иллюстрирующих вывод их вправо или назад справа. При этом обязательно заглушите левое дренажное отверстие (при наличии).

ПРЕДОСТЕРЕЖЕНИЕ

- Запрещается перекладывать трубопровод слева направо в горизонтальной плоскости. Это грозит скручиванием и повреждением трубопровода. Отогните трубопровод слева вниз в вертикальной плоскости, затем из вертикального нижнего положения отогните право вбок.

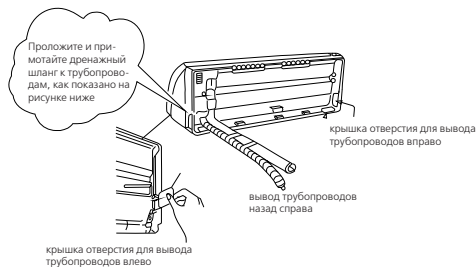

Монтаж внутреннего блока

1. Пропустите связку трубопроводов через отверстие в стене.
2. Повесьте внутренний блок на верхнюю часть монтажной пластины (Нацепите внутренний блок на верхнюю часть монтажной пластины). Убедитесь, что крючки надежно сидят на монтажной пластине, покачав их вправо-влево,
3. Проложить трубопроводы будет легче, если поднять нижнюю часть блока и вставить между ним и стеной подкладку. После прокладки трубопроводной связки можно будет вынуть.
4. Надавите на левый и правый нижний край блока в направлении монтажной пластины и убедитесь, что крепежные элементы вошли в захваты.

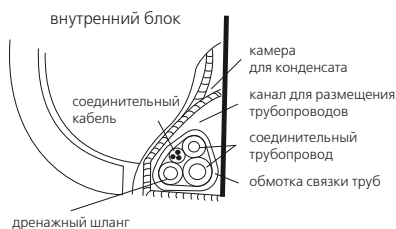
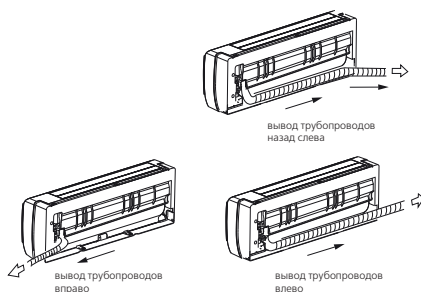

Отвод конденсата от наружного блока

Дренажные узлы наружных блоков могут слегка отличаться по внешнему виду.

Монтаж дренажного узла с уплотнительной прокладкой наденьте на дренажный узел прокладку, затем вставьте его в отверстие в днище дренажного поддона наружного блока и поверните на 90° для фиксации на месте. Монтаж дренажного узла, вставьте дренажный узел в отверстие в днище дренажного поддона наружного блока до щелчка, свидетельствующего о надежной фиксации узла в отверстии. Присоедините к штуцеру дренажного узла шланг (приобретается отдельно), обеспечивающий отвод конденсата из наружного блока во время работы в режиме обогрева.

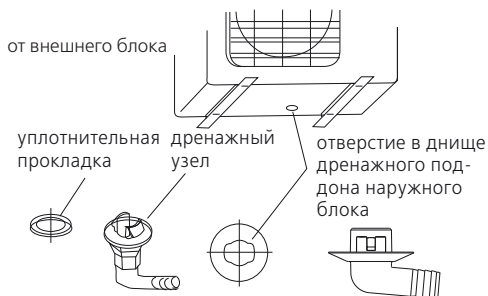

Подсоединение трубопровода

Развальцовка

1. Обрежьте конец трубы труборезом.
2. Наденьте на трубу раструбную гайку, удалите заусенцы с поверхности резания и выполните развальцовку трубы.
3. Надежно зафиксируйте медную трубку в зажимном приспособлении, обеспечив положение, указанное в приведенной ниже таблице.

наружный диаметр трубы, мм	крутящий момент (Н·см)	дополнительный момент (Н·см)
6.35	1500 (153 кгс·см)	1600 (163 кгс·см)
9.52	2500 (255 кгс·см)	2600 (265 кгс·см)
12.7	3500 (357 кгс·см)	3600 (367 кгс·см)
16	4500 (459 кгс·см)	4700 (479 кгс·см)

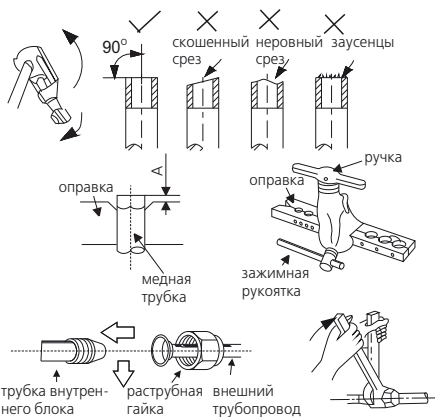

Затяжка соединений

- Совместите концы труб, предназначенных для соединения.
- Крепко затяните раструбную гайку усилием пальцев руки, затем подтяните соединение с помощью динамометрического и трубного ключей.
- Излишнее усилие затяжки может привести к повреждению гайки.

Вакуумирование, проверка герметичности, дозаправка

1. Вакуумирование

- Внутренний блок и соединительные трубопроводы между внутренним и наружным блоками должны быть проверены на герметичность и вакуумированы для удаления неконденсирующихся газов и влаги из системы.
- Проверьте правильность соединения системы трубопроводов между внутренним и наружным блоками (как жидкостных, так и газовых) и готовность электрической системы к пробному запуску.
- Длина трубопровода и количество дозаправляемого хладагента (см. на стр. 6):
- Для моделей, работающих на хладагенте R410A: добавляемый в систему кондиционера хладагент должен быть всегда в жидком состоянии. Не заправляйте из газовой фазы!
- При перемещении кондиционера в другое место расположения следует выполнить откачку посредством вакуумного насоса.

ПРЕДОСТЕРЕЖЕНИЕ

- Откручивайте шток клапана, пока он не упрется в ограничитель. Не пытайтесь крутить его дальше.
- Крепко закрутите колпачок штока гаечным ключом или иным инструментом.
- Момент затяжки колпачка.

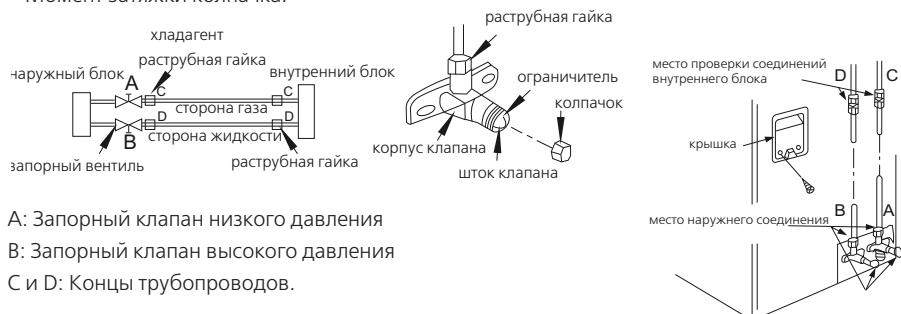

A: Запорный клапан низкого давления

B: Запорный клапан высокого давления

C и D: Концы трубопроводов.

2. Работа с вакуумным насосом

1. Полностью затяните раструбные гайки, вентили A, B и соединения C, D, подсоедините зарядный шланг распределительного коллектора впускному концу запорного вентиля на стороне газа.
2. Подсоедините зарядный шланг к вакуумному насосу.
3. Полностью открутите рукоятку Lo распределительного коллектора.
4. Включите вакуумный насос на откачку. После начала откачки слегка ослабьте раструбную гайку на запорном вентиле стороны газа и убедитесь, что воздух входит в систему. (При этом звук работы вакуумного насоса изменится, а вакуумметр покажет значение 0 вместо минуса).
5. После окончания откачки полностью закрутите рукоятку Lo распределительного коллектора и выключите насос.

- Откачку следует проводить в течение 15 минут и более; вакуумметр должен показывать значение -76 см рт.ст. ($-1,0 \times 10^5$ Па). В случае длинных трасс увеличьте время вакуумирования ещё на 5 мин.

6. Выверните шток запорного вентиля В примерно на 45° против часовой стрелки на 6-7 секунд, затем снова затяните раструбную гайку. Убедитесь, что манометр показывает давление несколько выше атмосферного.

7. Отсоедините зарядный шланг от зарядного штуцера низкого давления.

8. Полностью откройте штоки запорных клапанов В и А.

9. Туго закрутите колпачок запорного клапана.

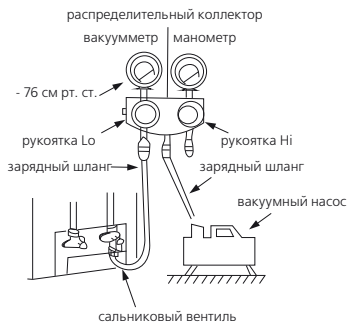

3. Проверка герметичности соединений

1. С помощью мыльной воды:

Для проверки герметичности трубных соединений внутреннего и наружного блоков нанесите на них мягкой кистью мыльную воду или нейтральное моющее средство. Образование пузырей говорит о течи в соединениях.

2. С помощью течеискателя:

Для обнаружения нарушений герметичности можно использовать течеискатель.

4. Пробный запуск

Пробный запуск кондиционера выполняется после проверки герметичности соединений трубопровода и электробезопасности.

- Проверьте правильность соединения трубопроводов и подключения электропроводки. Убедитесь, что рабочие вентили стороны газа и жидкости полностью открыты.

1. Подключите питание, включите кондиционер кнопкой ON/OFF пульта ДУ.

2. Для проверки правильности работы всех функций выберите с помощью кнопки MODE различные режимы: COOL, HEAT, AUTO или FAN.

3. При слишком низкой комнатной температуре (ниже 17°C) кондиционером нельзя управлять с пульта ДУ в режиме охлаждения - управление возможно только вручную. Ручной способ управления применяется только при невозможности использования пульта ДУ или при необходимости проведения технического обслуживания.

- Поднимите панель вверх за края до фиксации ее со щелчком.

- Кнопкой ручного управления выберите режим AUTO или COOL: кондиционер начнет работать в принудительном режиме AUTO или COOL (более подробно см. Руководство пользователя).

4. Пробный запуск продолжается около 30 минут.

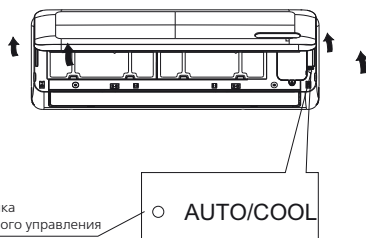

РУКОВОДСТВО ПО ЭКСПЛУАТАЦИИ

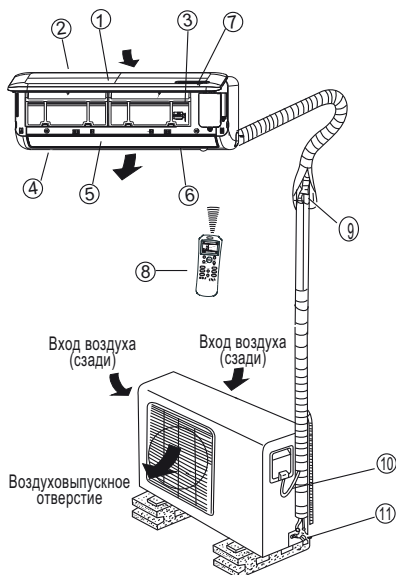

Внутренний блок

1. передняя панель
2. вход воздуха
3. фильтр предварительной очистки
4. отверстие для выдува воздуха
5. решётка горизонтального направления воздушного потока
6. заслонка (внутренняя) вертикального направления воздушного потока
7. дисплей
8. пульт дистанционного управления

Примечание.

Внешний вид приобретенного внутреннего блока может незначительно отличаться передней панелью и окном дисплея.

Наружный блок

9. соединительная труба
10. соединительный кабель
11. запорный вентиль (2 шт.)

Окно светодиодного дисплея

RUN (Лампа индикации рабочего режима)

Индикатор светится при работе кондиционера.

TIMER (Лампа индикации таймера)

Во время работы таймера лампа светится.

DEFROST (Разморозка)

Только для моделей с нагревом и охлаждением: светится, если кондиционер автоматически начинает разморозку или при включении функции предварительного прогрева теплообменника внутреннего блока в режиме обогрева.

Модель и габаритные размеры внутренних блоков

Модель	Ширина (мм)	Высота (мм)	Глубина (мм)
7	680	255	178
9,12	770	255	188
18	905	275	198
24, 30	1030	315	218

ОСОБЫЕ ФУНКЦИИ

Обнаружение утечки хладагента – РЕЖИМ САМОДИАГНОСТИКИ

Благодаря этой новой технологии при обнаружении утечки хладагента из наружного блока кондиционер не допустит выхода из строя и своевременно предупредит о неисправностях при помощи мигающего индикатора на передней панели.

Функция ПАМЯТИ ПОЛОЖЕНИЯ ЗАСЛОНКИ

Запоминает заданный пользователем угол положения заслонки. После выключения и последующего включения устройства заслонка примет положение, первоначально установленное пользователем. Предварительным условием является то, что угол должен быть в пределах допустимого диапазона, и при его превышении функция запоминает максимальный угол положения заслонки. Если во время работы отключается электропитание или пользователь выключает устройство в турбо-режиме, заслонка займет положение по умолчанию.

Функция САМООЧИСТКИ (для некоторых моделей)

- Функция используется для очистки испарителя после завершения работы в режиме охлаждения. Сохраняет воздух чистым для последующей работы.
- В моделях с охлаждением устройство работает в режиме FAN ONLY (ВЕНТИЛЯЦИЯ) при низкой скорости вращения вентилятора в течение получаса, а затем автоматически отключается.
- В моделях с охлаждением и нагревом устройство работает в указанной последовательности: режим FAN ONLY (ВЕНТИЛЯЦИЯ) при низкой скорости вращения вентилятора – режим нагрева при низкой скорости вращения вентилятора – режим FAN ONLY (ВЕНТИЛЯЦИЯ) – остановка – отключение.

Примечание.

- Эта функция доступна только в режимах COOL (ОХЛАЖДЕНИЕ) (автоматическое, принудительное) и DRY (ОСУШКА).
- Перед выбором данной функции рекомендуется запустить кондиционер в режиме охлаждения приблизительно на полчаса. При включении функции самоочистки все параметры таймера сбрасываются.
- Во время процедуры самоочистки при повторном нажатии кнопки SELF CLEAN [Самоочистка] на пульте ДУ устройство прекратит операцию и автоматически отключится.

Функция ЧИСТЫЙ ВОЗДУХ (для некоторых моделей)

Одной из задач кондиционера является улучшение качества воздуха внутри помещения. Этот кондиционер оборудован ионизатором или плазменным фильтром (зависит от конфигурации модели). Благодаря анионам, вырабатываемым ионизатором, кондиционер наполняет помещение освежающим, естественным и здоровым воздухом. Плазменный фильтр создает зону ионизации высокого напряжения, при прохождении через которую воздух превращается в плазму. Большая часть пыли, дыма и частиц пыльцы в воздухе улавливаются электростатическим фильтром.

ДИАПАЗОН РАБОЧИХ ТЕМПЕРАТУР

Для неинверторных моделей

Температура	Режимы	Режим охлаждения	Режим нагрева	Режим осушки
Температура в помещении		17 °С – 32 °С	0 °С – 30 °С	10 °С – 32 °С
Температура наружного воздуха		18 °С – 43 °С	-7 °С – 24 °С	11 °С – 43 °С

Примечание.

1. Оптимальные рабочие характеристики достигаются при работе в указанных диапазонах температур. Если кондиционер эксплуатируется вне указанного диапазона, то могут сработать некоторые функции обеспечения безопасности, что вызовет ненормальную работу устройства. В некоторых случаях возможен выход кондиционера из строя.

РУЧНОЕ УПРАВЛЕНИЕ

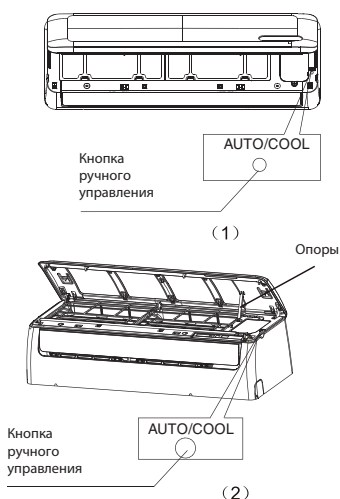

Ручное управление можно временно использовать, если неисправен пульт ДУ или устройство требует технического обслуживания.

1. Откройте и поднимите переднюю панель, пока она не зафиксируется со щелчком. У моделей 24K Btu для удержания панели необходимо использовать опоры.
2. При нажатии кнопки ручного управления режимы работы переключаются в следующей последовательности: AUTO – автоматическое управление и выбор режима работы (поддерживается температура в помещении - +24С), COOL – принудительное включение в режиме холода (используется только для проверки работоспособности кондиционера не более 30 минут), OFF – выключено.

3. Плотно закройте панель до ее первоначального положения.

⚠ ВНИМАНИЕ

- Для возврата к управлению с помощью пульта ДУ используйте пульт управления.

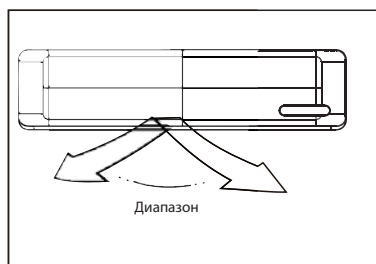
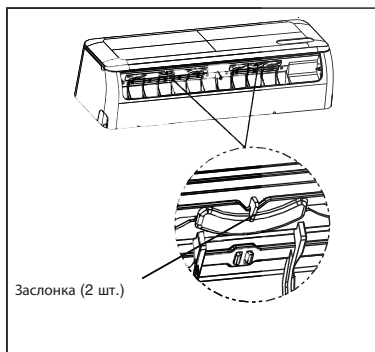
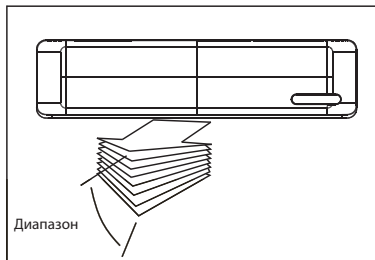

УПРАВЛЕНИЕ ПОТОКОМ

ВОЗДУХА

Тщательно отрегулируйте направление потока воздуха, иначе вы можете чувствовать дискомфорт или создать в помещении неравномерную температуру воздуха. Отрегулируйте горизонтальные заслонки с помощью пульта управления. Вертикальные заслонки отрегулируйте вручную.

Установка направления воздушного потока в вертикальной плоскости (вверх-вниз)

Выполняйте регулировку во время работы кондиционера. Отрегулируйте направление потока с помощью пульта управления. Горизонтальные заслонки поворачиваются на 6° при каждом нажатии или автоматически поворачиваются вверх и вниз.

Установка направления воздушного потока в горизонтальной плоскости (влево-вправо)

Для регулировки воздушного потока в требуемом направлении поверните заслонки вручную.

Важно! Нельзя вкладывать пальцы в отверстия для входа и выхода воздуха. Высокоскоростной вентилятор внутри устройства может представлять опасность.

СОВЕТЫ ПО ЭКСПЛУАТАЦИИ

- Кондиционер не должен работать длительное время в режиме охлаждения или осушки при потоке воздуха, направленном вниз. В противном случае на поверхности горизонтальных заслонок может начаться конденсация, и вода будет капать на пол или мебель.

- Если кондиционер включается сразу же после отключения, горизонтальные заслонки могут не двигаться в течение около 10 секунд.
- Угол открытия горизонтальных заслонок не должен быть слишком мал, так как эффективность режимов охлаждения и нагрева может быть ослаблена из-за уменьшенной площади воздушного потока.
- Не регулируйте горизонтальные заслонки вручную, иначе управление ими будет рассинхронизировано. В некоторых случаях это может привести к выходу из строя привода жалюзи. Выключите кондиционер, на несколько секунд отключите его питание и снова включите.
- Во время работы устройства его горизонтальные заслонки не должны быть закрыты.
- Правильно отрегулируйте направление воздушного потока, чтобы он не был направлен на людей.
- Отрегулируйте температуру наиболее комфортным вам образом. Не устанавливайте слишком высокую (в режиме тепла) или слишком низкую (в режиме охлаждения) температуру.
- При работе в режимах ОХЛАЖДЕНИЯ или НАГРЕВА закрывайте окна и двери, иначе производительность устройства может снизиться.
- Не ставьте какие-либо предметы около отверстий для входа и выпуска воздуха, поскольку это может снизить эффективность работы кондиционера, и он может остановиться.
- Регулярно очищайте фильтр предварительной очистки, в противном случае эффективность охлаждения или нагрева может ухудшиться.
- В случае интенсивной эксплуатации в режиме охлаждения рекомендуется систематически (1-2 раза в неделю) переключать кондиционер в режим тепла на 15-20 минут для проверки и просушки теплообменника. Это позволяет уменьшить вероятность появления запахов, связанных с сыростью.

ВНИМАНИЕ

При нормальной работе устройства может произойти следующее.

- 1) Компрессор может не запускаться в течение 3–4 минут после включения с целью защиты от частых пусков/остановок;
- 2) В режиме обогрева может не работать вентилятор внутреннего блока:
 - в течение 3-5 минут после включения для прогрева теплообменника внутреннего блока;
 - в процессе оттайки наружного блока. Продолжительность размораживания может изменяться от 4 до 10 минут в зависимости от температуры наружного воздуха и количества инея, образовавшегося на наружном блоке. В процессе оттайки от внешнего блока может идти пар.

1. От внутреннего блока исходит легкий туман

- Это случается из-за большой разницы температур между отверстиями входа и выпуска воздуха в режиме охлаждения в помещении с высокой относительной влажностью.
- Это может происходить из-за влаги, образующейся при разморозке, если кондиционер переключается в режим НАГРЕВ после завершения режима разморозки.

2. Кондиционер издает низкочастотный шум при работе

- При работе компрессора или сразу после его остановки можно услышать низкий шипящий звук. Этот звук издает хладагент при своем движении или замедлении.
- При работе компрессора или сразу после его остановки вы также можете услышать низкий скрипящий звук. Он вызван тепловым расширением при нагреве или сжатием при охлаждении пластиковых частей устройства при изменении температуры.
- Шум может производить заслонка при возврате в первоначальное положение во время включения.

3. Из внутреннего блока выдувается пыль.

Это нормально, если кондиционер долго не использовался, или при первом включении устройства.

4. Внутренний блок является причиной посторонних запахов.

Во внутреннем блоке кондиционера накапливаются запахи строительных материалов, мебели, табачного дыма, которые затем попадают в помещение с воздушным потоком.

5. Из режимов охлаждения или обогрева кондиционер переключается в режим вентиляции (только в моделях с охлаждением и нагревом).

Если температура воздуха в помещении достигает заданной на кондиционере, компрессор автоматически останавливается, а кондиционер переключается в режим вентиляции. Компрессор снова включается при повышении температуры в помещении в режиме охлаждения или при понижении в режиме нагрева (только в моделях с охлаждением и нагревом) и работает до достижения заданной температуры.

6. Если кондиционер эксплуатируется в помещении с относительной влажностью менее 80%, на его поверхности может начаться конденсация влаги. Установите максимальный угол заслонки вертикального потока воздуха (вертикально по отношению к полу) и включите усиленный (HIGH) режим мощности вентилятора.

7. Функция автоматического повторного запуска

Отключение электроэнергии во время работы полностью отключает устройство. При включении электроэнергии на внутреннем блоке устройств, не оборудованных функцией автоматического повторного запуска, начинает мигать индикатор работы. Для повторного запуска нажмите кнопку ON/OFF [ВКЛ./ВЫКЛ.] на пульте управления. При включении питания устройства, оборудованные функцией автоматического повторного запуска, автоматически включаются с предыдущими параметрами, сохраненными в памяти.

8. Удар молнии или работа автомобильного беспроводного телефона, используемого поблизости, может вызвать неправильную работу устройства. Отсоедините кондиционер от сети и подключите повторно. Для повторного пуска нажмите кнопку ON/OFF [ВКЛ./ВЫКЛ.] на пульте управления.

УХОД И ТЕХНИЧЕСКОЕ ОБСЛУЖИВАНИЕ

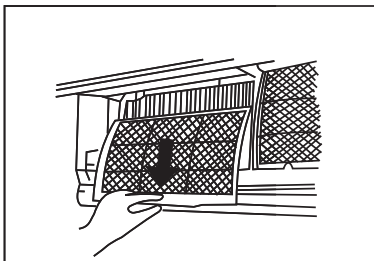
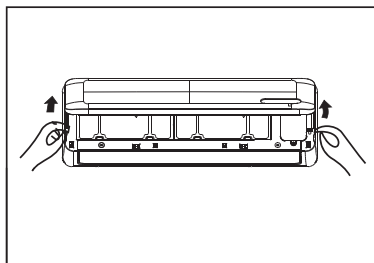

Очистка решетки, корпуса и пульта управления

- Выключите устройство перед чисткой. Для чистки необходимо использовать мягкую сухую ткань.
- Если внутренний блок сильно загрязнен, можно воспользоваться тканью, смоченной холодной водой. Затем вытрите его насухо.

! ПРЕДУПРЕЖДЕНИЕ

- Перед чисткой внутреннего блока требуется отключить электропитание.
- Ни в коем случае не используйте для чистки бензин, полировальный порошок или растворители, так как это может вызвать повреждение или деформацию пластиковой поверхности.
- Температура воды для чистки передней панели не должна превышать 40 °С, иначе возможна деформация и обесцвечивание поверхности.

Чистка воздушного фильтра

Засоренный воздушный фильтр снижает эффективность охлаждения устройства. В случае интенсивной эксплуатации рекомендуется проверять степень чистоты фильтра один раз в две недели.

1. Приподнимите панель внутреннего блока, пока она не зафиксируется со щелчком. У моделей 24K Vtu для удержания панели необходимо использовать опоры.
2. Возьмитесь за рукоятку пылеулавливающего фильтра и немного приподнимите его, чтобы извлечь из держателя. Затем потяните фильтр вниз.
3. Извлеките дезодорирующий воздушный фильтр из его опорной рамки (у некоторых моделей).

- Очистку пылеулавливающего фильтра производите при комнатной температуре водой или пылесосом, очистку дезодорирующего фильтра производите пылесосом.

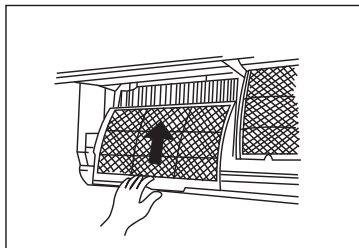

- Очищайте дезодорирующий воздушный фильтр не реже одного раза в месяц и заменяйте через каждые 4-5 месяцев.
4. Установите дезодорирующий воздушный фильтр на место.
 5. Вставьте верхнюю часть дезодорирующего воздушного фильтра назад в устройство, при этом следите за тем, чтобы правый и левый край правильно выровнялись, после чего вставьте фильтр на место.

Техническое обслуживание

Если вы не планируете использовать кондиционер в течение длительного времени, сделайте следующее.

1. Очистите внутренний блок и фильтры.
2. Включите вентилятор на половину дня, чтобы просушить устройство изнутри.
3. Отключите кондиционер и извлеките вилку питания из розетки.
4. Извлеките батарейки из пульта управления.

Наружный блок требует периодического технического обслуживания и очистки. Не пытайтесь выполнять их самостоятельно. Обратитесь к продавцу или поставщику услуг.

РУКОВОДСТВО ПО ЭКСПЛУАТАЦИИ ПУЛЬТА ДУ

Положение пульта.

Пользуйтесь пультом на расстоянии не более 8 м от прибора, направляя его на получатель сигнала. При поступлении на кондиционер команды с пульта раздается звуковой сигнал.

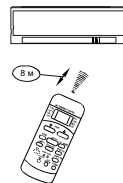

⚠ ВНИМАНИЕ

Убедитесь, что между пультом ДУ и приемником инфракрасного сигнала на кондиционере нет предметов, которые могут препятствовать прохождению сигнала от пульта. В противном случае Вы не сможете управлять кондиционером с пульта ДУ.

Не допускайте попадания любых жидкостей на пульт.

Не допускайте воздействия на пульт прямых солнечных лучей и высокой температуры.

Не допускайте попадания прямых солнечных лучей на приемник инфракрасного сигнала, расположенного на кондиционере.

Не допускайте воздействия на пульт ДУ электромагнитного излучения, создаваемого бытовыми электроприборами. На работу приёмника инфракрасного сигнала может негативно влиять нахождение рядом люминесцентных ламп.

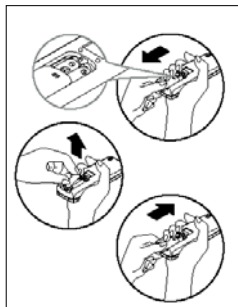

Замена батареек

Для пульта ДУ требуются 2 сухие щелочные батарейки (R03/LR03X2).

Сдвиньте крышку отсека на пульте и установите батарейки, соблюдая полярность. Верните крышку на место.

Внимание! При замене батареек все установки пульта будут удалены, их необходимо задать повторно.

Не используйте одновременно старые и новые батарейки, батарейки разных типов. Не оставляйте батарейки в пульте, если перерыв в работе кондиционера составит более 2 месяцев.

Функции пульта ДУ

1. Режимы работы: охлаждение (COOL), обогрев (HEAT), осушение (DRY), автоматический режим (AUTO), вентиляция (FAN).
2. 24-часовой таймер включения/выключения кондиционера.
3. Диапазон задаваемой температуры от 17° до 30° С.
4. ЖК дисплей.

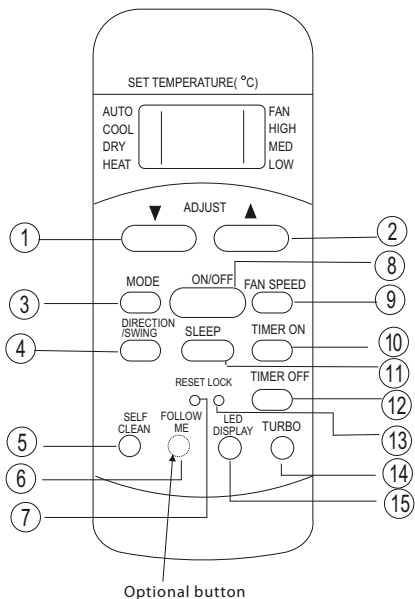

Кнопки на пульте ДУ

1. Повышение температуры

с шагом в 1° до 30 °С.

2. Понижение температуры

с шагом в 1° до 17 °С.

3. Кнопка выбора режима MODE

Каждый раз при нажатии этой кнопки происходит переключение режимов в следующей последовательности:

АВТО (AUTO) – ОХЛАЖДЕНИЕ (COOL) – ОСУШЕНИЕ (DRY) – ОБОГРЕВ (HEAT) – ВЕНТИЛЯЦИЯ (FAN).

4. SWING (ЖАЛЮЗИ)

Изменение угла наклона жалюзи

5. SELF CLEAN (AUTO CLEAN)

Нажатием этой кнопки включается функция самоочистки. Повторное нажатие кнопки отключает самоочистку и выключает кондиционер.

6. FOLLOW ME (СЛЕДУЙ ЗА МНОЙ)

С интервалом в 3 минуты пульт ДУ посылает

сигнал о температуре в месте своего нахождения. Работа кондиционера зависит от данной температуры. Повторное нажатие на кнопку отключает функцию. Если сигнал с пульта не поступает более 7 минут, произойдет отключение функции, сопровождаемое звуковым сигналом.

7. Кнопка RESET (СБРОС)

Сброс текущих настроек.

8. Кнопка ON/OFF

Включение / выключение кондиционера.

9. Кнопка FAN SPEED (СКОРОСТЬ ВЕНТИЛЯТОРА)

Выбор скорости вращения вентилятора в следующей последовательности: автоматическая, низкая, средняя, высокая.

10. Кнопка TIMER ON

При нажатии активируется автоматический таймер. Каждое последующее нажатие увеличивает установленное время включения на 30 мин. (при интервале выключения до 10 часов) и на 1 час, если интервал выключения превышает 10 часов (максимальный интервал 24 часа). Для отключения функции доведите время до 0.

11. Кнопка SLEEP

Активирует режим энергосбережения.

Функция работает в режиме охлаждения, обогрева или в автоматическом режиме. Функция отключается при нажатии на любую кнопку.

Нажатием кнопки SLEEP активируется режим энергосбережения. В данном режиме выбранная температура в течение 2 часов будет повышаться (при охлаждении) или понижаться (при обогреве) на 1° в течение ближайших 30 минут и изменяться аналогичным образом еще на 1° спустя 30 минут. Новая температура будет поддерживаться в течение 7 часов, после чего вернется к установленному значению. В некоторых моделях температура будет изменяться на 1° в течение 2 часов и поддерживаться в течение 5 часов, затем прибор отключится. Данная функция применима только в режиме охлаждения, обогрева и автоматическом режиме.

12. Кнопка TIMER OFF

При нажатии активируется автоматический таймер выключения. Каждое последующее нажатие увеличивает установленное время отключения на 30 мин. (при интервале выключения до 10 часов) и на 1 час, если интервал выключения превышает 10 часов (максимальный интервал 24 часа). Для отключения функции доведите время до 0.0.

13. Кнопка LOCK (БЛОКИРОВКА)

Блокирует текущие установки. На экране пульта при активации данной функции появляется соответствующий символ. Для отмены нажмите на кнопку повторно.

14. Кнопка TURBO

Активирует режим усиленного обогрева или охлаждения. Для отмены нажмите на кнопку повторно. Данная функция активна в течение 30 минут, затем прибор возвращается к работе в прежнем режиме.

Обозначения на экране пульта ДУ

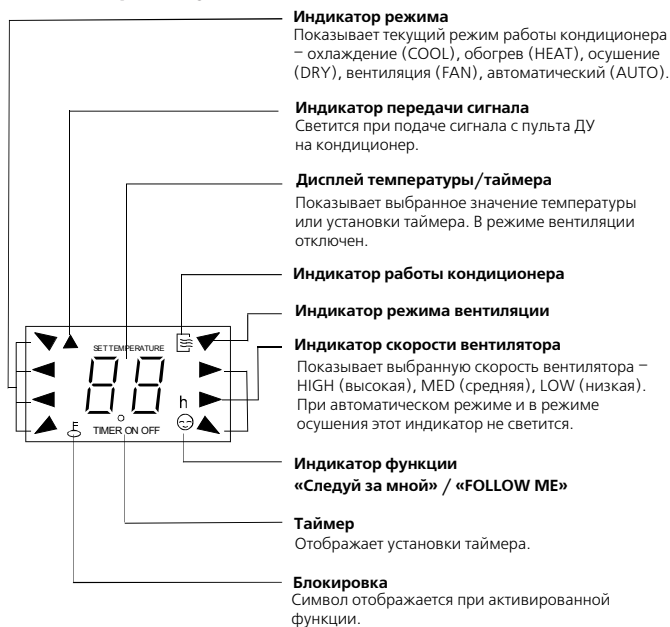

Как пользоваться кнопками ДУ

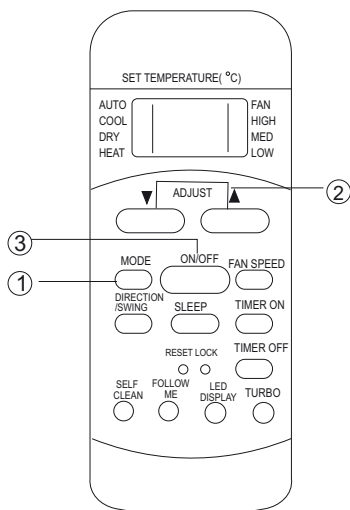

Автоматический режим

В данном режиме кондиционер автоматически включает функцию вентиляции, охлаждения, обогрева или осушения в зависимости от выбранной температуры и текущей температуры в помещении. В данном режиме скорость вентилятора невозможно регулировать самостоятельно. Если вы чувствуете себя некомфортно при включении режима АВТО, то можно установить желаемую температуру. Кондиционер рекомендуется использовать в ручном режиме.

Включение.

Убедитесь, что кондиционер подключен к сети.

1. Кнопкой MODE выберите режим AUTO.
2. Кнопками TEMP установите желаемую температуру в диапазоне от 17° C до 30° C.
3. Включите кондиционер с помощью кнопки ON/OFF.

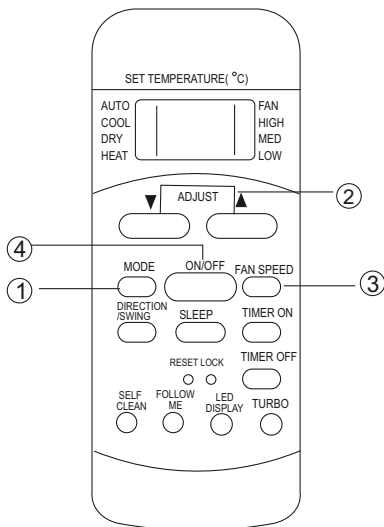

Охлаждение/Обогрев/Вентиляция

Включение.

Убедитесь, что кондиционер подключен к сети.

1. Кнопкой MODE выберите режим COOL (охлаждение), HEAT (обогрев), FAN (вентиляция).
2. Кнопками TEMP установите желаемую температуру в диапазоне от 17° C до 30° C.
3. Кнопкой FAN SPEED (скорость вентилятора) выберите желаемую скорость вентилятора.
4. Включите кондиционер с помощью кнопки ON/OFF.

В режиме вентиляции установленная температура не отображается на экране, задать температуру невозможно. Для включения данного режима необходимо выполнить только шаги 1, 3, 4.

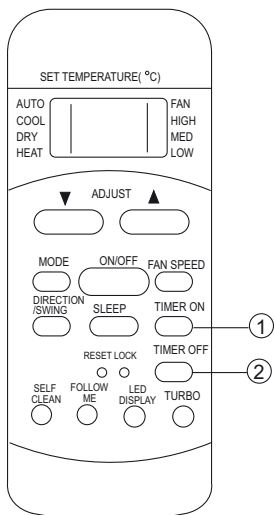
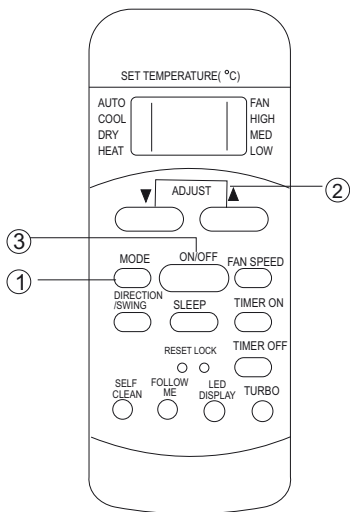

Режим осушения

Работа в режиме осушки

- Благодаря периодическим включениям и отключениям режимов охлаждения и вентиляции регулируется температура воздуха и одновременно уменьшается его влажность. задается низкая скорость вращения вентилятора.

Убедитесь, что кондиционер подключен к сети.

1. Кнопкой MODE выберите режим DRY.
2. Кнопками TEMP установите желаемую температуру.
3. Включите кондиционер с помощью кнопки ON/OFF.

Скорость вентилятора в данном режиме устанавливается автоматически на LOW (низкое).

В данном режиме скорость невозможно регулировать самостоятельно.

Работа таймера

Кнопка TIMER ON позволяет установить время автоматического включения кондиционера. Кнопка TIMER OFF позволяет задать время автоматического выключения. В случае функции режима работы таймера необходимо остановить пульт направленным на инфракрасный приёмник внутреннего блока.

Таймер включения

Данная функция удобна в случае, если Вы, например, желаете, чтобы кондиционер автоматически включился перед Вашим возвращением домой.

Нажмите кнопку TIMER ON. На дисплее пульта появится значение последнего заданного времени и символ «h». Теперь Вы можете задать время включения кондиционера. Вновь нажмите на кнопку TIMER ON и установите нужное Вам время. Каждое нажатие на кнопку увеличивает устанавливаемое время на 30 минут (до 10 часов) или на час (от 10 до 24 часов). В течение 2 секунд сигнал передается на кондиционер, в течение следующих 2 секунд исчезнет символ «h», на дисплее вновь появится установленная температура.

Таймер выключения

Данная функция удобна в случае, если Вы, например, желаете, чтобы кондиционер автоматически выключился после того, как Вы уснули.

Нажмите кнопку TIMER OFF. На дисплее пульта появится значение последнего заданного времени и символ «h». Теперь Вы можете задать время включения кондиционера. Вновь нажмите на кнопку TIMER OFF и установите нужное Вам время. Каждое нажатие на кнопку увеличивает устанавливаемое время на 30 минут (до 10 часов) или на час (от 10 до 24 часов). В течение 2 секунд сигнал передается на кондиционер, в течение следующих 2 секунд исчезнет символ «h», на дисплее вновь появится установленная температура.

Внимание!

При активации таймера первой осуществляется ближайшая ко времени установки операция.

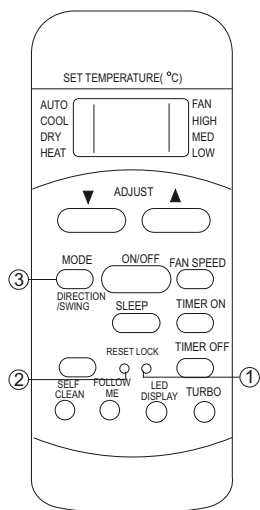

Функция сброс и блокировка

1. Когда вы нажимаете кнопку LOCK (блокировка), все текущие настройки блокируются.

Используйте данную операцию когда хотите предотвратить случайные изменения в настройках. Если блокировка включена в правом нижнем углу дисплея появится значок. Для отмены режима LOCK (блокировка) повторно нажмите данную кнопку.

2. При нажатии кнопки RESET (сброс), все текущие настройки будут отменены.

Функция жалюзи

Для того чтобы включить или заблокировать жалюзи в нужном направлении нажмите кнопку DIRECTION/SWING.

3. При нажатии на эту кнопку один раз, направление воздушного потока активируется жалюзи. Угол наклона жалюзи составляет 6° на каждое нажатие. Нажимайте на кнопку DIRECTION/SWING для перемещения жалюзи в желаемое положение.

4. При нажатии на кнопку, не отпуская 2 секунды, горизонтальные жалюзи будут работать автоматически. Нажмите кнопку еще раз, чтобы остановить.

Примечание:

Когда жалюзи перешли в положение, которое влияет на эффективность охлаждения и нагрева воздуха кондиционер автоматически изменяет направление движения жалюзи (вверх или вниз).