

Haier

**КІРІКТІРІЛЕТІН КЕРАМИКАЛЫ ПІСІРГІШ
ПАНЕЛЬ МОНТАЖДАУ ЖНЕ
ПАЙДАЛАНУ ЖНІНДЕГІ НСАУЛЫ**

**ВСТРАИВАЕМАЯ
СТЕКЛОКЕРАМИЧЕСКАЯ
ИНДУКЦИОННАЯ
ВАРОЧНАЯ ПАНЕЛЬ**

**РУКОВОДСТВО ПО МОНТАЖУ И
ЭКСПЛУАТАЦИИ**

**ВБУДОВУВАНА СКЛОКЕРАМІЧНА
ІНДУКЦІЙНА
ВАРИЛЬНА ПАНЕЛЬ
КЕРІВНИЦТВО З МОНТАЖУ
ТА ЕКСПЛУАТАЦІЇ**

ННХ-Y64NVG

**Перед началом работы с новой варочной панелью
внимательно прочитайте инструкцию.**

**МОНТАЖ ИЗДЕЛИЯ ДОПУСКАЕТСЯ ТОЛЬКО
КВАЛИФИЦИРОВАННЫМ СПЕЦИАЛИСТОМ
В СООТВЕТСТВИИ
С ПРЕДОСТАВЛЕННЫМИ ИНСТРУКЦИЯМИ.**

**Перед початком роботи з новою варильною
панеллю уважно ознайомтеся з інструкцією.**

**МОНТАЖ ВИРОБУ ДОПУСКАЄТЬСЯ
ЛИШЕ КВАЛІФІКОВАНИМ СПЕЦІАЛІСТОМ
ВІДПОВІДНО
ДО НАДАНИХ ІНСТРУКЦІЙ.**

**Жаңа плитаны қолданар алдында нұсқаулықты
мұқият оқып шығуыңызды сұраймыз.**

**ӨНІМДІ ОРНАТУ БІЛКІТІ ТЕХНИКАЛЫҚ
МАМАНМЕН, ҰСЫНЫЛҒАН
НҰСҚАУЛЫҚТАРДЫ САҚТАЙ ОТЫРЫЛЫП
ҚАНА
ЖҮЗЕГЕ АСЫРЫЛА АЛАДЫ**

Монтаж

Опасность поражения электрическим током

- Перед выполнением любых работ или технического обслуживания отключите изделие от электросети.
- Подключение к надлежащей системе заземления является необходимым и обязательным.
- Внесение изменений во внутреннюю систему электропроводки должно осуществляться только квалифицированным электриком.
- Несоблюдение этой инструкции может привести к поражению электрическим током или смерти.

Опасность порезов

- Осторожно – края панели острые.
- Несоблюдение этого предостережения может привести к травме или порезам.

Важные инструкции по технике безопасности

- Внимательно прочитайте эти инструкции перед монтажом или использованием данного изделия.
- На изделии не должны находиться никакие горючие материалы или изделия.
- Предоставьте эту информацию лицу, ответственному за монтаж изделия.
- Во избежание опасности это устройство следует устанавливать в соответствии с данными инструкциями по монтажу.
- Монтаж и заземление изделия должен выполнять только соответствующий квалифицированный специалист.
- Изделие должно быть подключено к цепи, которая содержит разъединитель, обеспечивающий полное отключение от питания.
- Неправильный монтаж изделия может привести к аннулированию любых гарантий или обязательств.

Эксплуатация и техническое обслуживание. Опасность поражения электрическим током

- Не готовьте на неисправной или треснувшей варочной панели. При подозрении на неисправность или при появлении трещины на поверхности варочной панели немедленно выключите изделие на электросети (из розетки электропитания) и обратитесь к квалифицированному специалисту.
- Перед очисткой или обслуживанием отсоедините варочную панель от розетки электропитания.
- Несоблюдение этой инструкции может привести к поражению электрическим током или смерти.

Опасность для здоровья

- Изделие соответствует стандартам электромагнитной безопасности.
- Тем не менее, лицам с кардиостимуляторами или другими электрическими имплантатами (например, инсулиновыми насосами) перед использованием изделия следует проконсультироваться со своим врачом или производителем имплантата, чтобы убедиться, что их имплантаты не будут подвергаться воздействию электромагнитного поля.
- Несоблюдение этих инструкций может привести к смерти.

Опасность горячей поверхности

- При использовании изделие нагревается. Следует избегать прикосновения к нагревательным элементам внутри варочной панели.
- Не допускайте прикосновения частей тела, одежды или любого предмета, кроме подходящей посуды, к индукционному стеклу до тех пор, пока поверхность не остынет.
- Металлические предметы, такие как ножи, вилки, ложки и крышки, не следует размещать на поверхности плиты, так как они могут нагреваться.
- Не подпускайте детей.
- Ручки кастрюль могут быть горячими на ощупь. Убедитесь, что ручки кастрюль не находятся над другими включенными зонами приготовления. Убедитесь, что дети не могут добраться до ручек посуды.
- Несоблюдение этой инструкции может привести к ожогам и ошпариванию.

Опасность порезов

- При втягивании защитной крышки острое лезвие скребка для варочной панели открывается. Используйте его с особой осторожностью и всегда храните его в безопасном месте, вне досягаемости детей.
- Несоблюдение этого предостережения может привести к травме или порезам.

Важные указания по технике безопасности

- Никогда не оставляйте включенное изделие без присмотра. Кипение приводит к появлению пара и создает вероятность воспламенения пролитой жирной жидкости.
- Никогда не пользуйтесь изделием в качестве рабочей или складской поверхности.
- Никогда не оставляйте предметы или посуду на изделии.
- Не размещайте и не оставляйте на изделии намагниченные предметы (например, кредитные карты, карты памяти) или электронные устройства (например, компьютеры, MP3-плееры), так как они могут попасть под действие электромагнитного поля.
- Никогда не пользуйтесь изделием для отопления или обогрева помещения.
- После использования всегда выключайте конфорки и варочную панель в соответствии с описанием, приведенным в данном руководстве (например, с помощью сенсорных кнопок). При снятии посуды выключайте конфорки, не полагайтесь только на отключение с помощью функции обнаружения посуды.
- Не разрешайте детям играть с изделием, не садитесь, не поднимайтесь и не взбирайтесь на него.
- Не храните предметы, представляющие интерес для детей, в шкафах над изделием. Дети, забирающиеся на варочную панель, могут получить серьезные травмы.
- Не оставляйте детей в одиночестве или без присмотра в помещении, где используется изделие.
- Дети или лица с ограниченными возможностями могут использовать изделие только в присутствии ответственного и компетентного лица, предоставляющего указания по применению. Инструктор должен удостовериться в том, что они могут использовать изделие без опасности для себя или окружающей среды.
- Не выполняйте ремонт или замену какой-либо части изделия, если это не рекомендовано в руководстве. Все остальные услуги должны быть выполнены квалифицированным специалистом.
- Не используйте пароочиститель для чистки варочной панели.
- Не ставьте или не роняйте тяжелые предметы на варочную панель.
- Не вставляйте на варочную панель.
- Не используйте посуду с неровными краями и не перетаскивайте посуду по поверхности индукционного стекла, как это может поцарапать стекло.
- Не используйте чистящие средства или другие жесткие абразивные чистящие вещества для чистки варочной панели, поскольку они могут поцарапать индукционное стекло.
- Изделие предназначено для использования в бытовых или аналогичных помещениях, таких как кухонные помещения в магазинах, офисах и других жилых помещениях.
- Если шнур питания поврежден, его необходимо заменить специальным шнуром или узлом, имеющиеся у производителя или его агента по обслуживанию.
- **ПРЕДУПРЕЖДЕНИЕ:** Прибор и его доступные части нагреваются во время использования. Следует проявлять осторожность, чтобы избежать прикосновения к нагревательным элементам. Дети младше 8 лет могут находиться рядом с варочной панелью только под постоянным наблюдением взрослых. Детям запрещено играть с изделием. Дети не допускаются к чистке и обслуживанию устройства без надзора взрослых.
- Это устройство может использоваться детьми в возрасте от 8 лет и старше и лицами с ограниченными физическими, сенсорными или умственными способностями или отсутствием опыта и знаний, если они делают это под надзором или если им была предоставлена инструкция по безопасному использованию устройства и они понимают возможные опасности.
- **ПРЕДУПРЕЖДЕНИЕ:** Если на поверхности есть трещины, выключите прибор, чтобы избежать возможного поражения электрическим током. Это требование действует для варочной поверхности из стеклокерамики или подобного материала, которые защищают токоведущие части.
- Изделие не предназначено для эксплуатации с помощью внешнего таймера или отдельной системы дистанционного управления.
- **ВНИМАНИЕ:** Процесс приготовления должен проходить под контролем. Кратковременный процесс приготовления должен проходить под постоянным контролем.
- **ПРЕДУПРЕЖДЕНИЕ:** Для предотвращения опрокидывания изделия перед монтажом его необходимо разместить в устойчивом положении. Обратитесь к инструкциям по установке.
- **ПРЕДУПРЕЖДЕНИЕ:** Используйте только защитные приспособления варочной панели, разработанные производителем кухонного изделия или указанные производителем изделия в инструкциях по эксплуатации в качестве подходящих, либо защитные приспособления, входящие в состав изделия. Использование неподходящих защитных приспособлений может привести к несчастным случаям.

Изделие содержит соединение с землей, предназначенное исключительно для функциональных целей.

ПРЕДУПРЕЖДЕНИЕ: приготовление пищи на варочной панели с использованием жира или масла без присмотра может быть опасным и привести к возгоранию. **НИКОГДА** не пытайтесь потушить огонь водой; вместо этого выключите изделие, а затем накройте пламя, например, крышкой или противопожарным одеялом.

ПРЕДУПРЕЖДЕНИЕ: опасность возгорания: не храните предметы на варочных поверхностях.



ПРИМЕЧАНИЕ: Кристаллитовое стекло после использования остается горячим, не прикасайтесь к нему!

ТЕХНИЧЕСКИЕ ХАРАКТЕРИСТИКИ

Модель	Источник питания	Питание			Размеры (мм)
		Конфорка (210 мм)	Конфорка (180 мм)	Конфорка (140 мм)	
ННХ-Y64NVG	~ 220-240В, 50Гц ~ 380-415В 3N, 50Гц	2000 Вт	2000 Вт	1500 Вт	590x520x62

КРАТКОЕ ОПИСАНИЕ ИЗДЕЛИЯ

Вид сверху

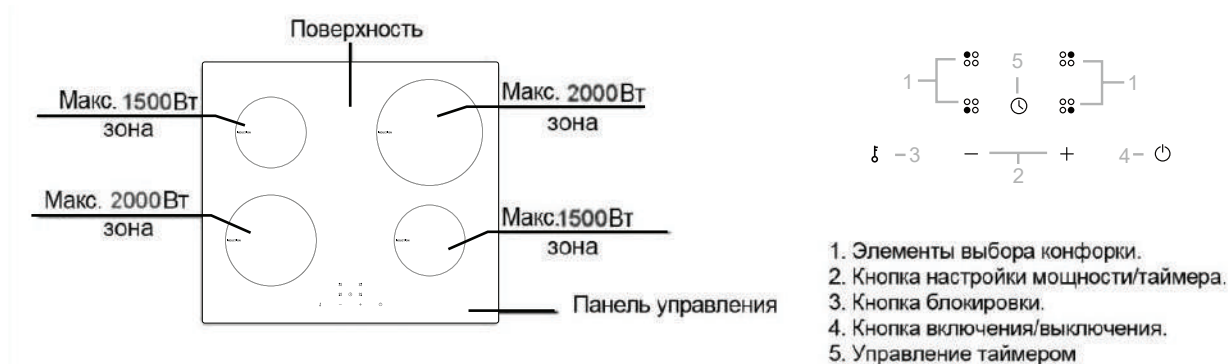

Перед использованием новой индукционной варочной панели

- Прочитайте это руководство, уделяя особое внимание разделу «Предупреждения о безопасности».
- Снимите защитную пленку, которая все еще может находиться на индукционной плите.

Использование сенсорных кнопок

- Кнопки реагируют на прикосновения, поэтому вам не требуется прикладывать никакого усилия. Прикасайтесь подушечками, а не кончиками пальцев.

Каждое прикосновение будет сопровождаться звуковым сигналом.

Убедитесь, что элементы управления чистые, сухие, и не закрыты никакими предметами (например, кухонной утварью или салфеткой). Даже тонкий слой воды может затруднить управление.

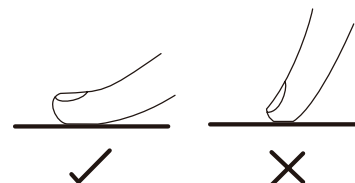

Выбор посуды для приготовления

- Используйте только посуду с дном, пригодным для индукционной варки. Ищите обозначение индукции на упаковке или на дне посуды.

- Вы можете проверить, подходит ли ваша посуда, выполнив магнитный тест. Поднесите магнит ко дну посуды.

Если он притягивается, посуда подходит для индукции.

- Если у вас нет магнита:

1. Налейте немного воды в посуду, которую вы хотите проверить.
2. Если на дисплее не мигает «» и вода нагревается, посуда подходит.

- Посуда из следующих материалов не подходит для индукционной панели: чистая нержавеющая сталь, алюминий или медь без магнитного основания, стекло, дерево, фарфор, керамика и глина.

Не используйте посуду с неровными краями или изогнутым дном.

Убедитесь, что дно вашей посуды гладкое, плотно прилегает к стеклу и имеет тот же размер, что и конфорка. Используйте посуду, диаметр которых не превышает окружности выбранной конфорки. Использование чуть более широкой посуды будет обеспечивать максимальную эффективность. При использовании посуды меньшего диаметра эффективность может быть ниже ожидаемой. Варочная панель может не реагировать на посуду диаметром менее 140 мм. Всегда размещайте посуду по центру конфорки.

Всегда поднимайте посуду с индукционной варочной панели – не передвигайте, так как при этом можно поцарапать стекло.



Начало процесса приготовления

1. Включение

При включении питания звучит однократный звуковой сигнал, все индикаторы загораются на секунду и погаснут, а затем гаснут. Это означает, что керамическая варочная панель находится в режиме ожидания.

Когда варочная панель находится в режиме ожидания, все индикаторы не светятся, все кнопки отключены, за исключением кнопок «ON/OFF» и «Keylock».

2. Коснитесь кнопки включения/выключения («ON/OFF»).

После включения питания прозвучит однократный звуковой сигнал, на всех дисплеях будет показано «-» или «—»; это указывает на то, что индукционная варочная панель находится во включенном состоянии.



Если при включенной варочной панели нажать на кнопку «ON/OFF», все зоны нагрева будут выключены. При повторном касании варочная панель перейдет во включенное состояние.



3. Поставьте подходящую кастрюлю на конфорку, которую вы хотите использовать.

- Убедитесь, что дно кастрюли и поверхность конфорки чистые и сухие.
- 4. Коснитесь зоны выбора конфорки; индикатор рядом с кнопкой начнет мигать.
- Выберите уровень мощности, коснувшись кнопки «-» или «+».
- Если вы не выберете уровень мощности в течение одной минуты, индукционная варочная панель автоматически выключится. Вам нужно будет начать снова с пункта 2.
- Вы можете изменить настройки мощности в любое время во время приготовления.



5* Если на дисплее мигает «» попеременно с настройкой нагрева

Это означает, что:

- вы не поставили посуду на соответствующую конфорку или,
- используемая посуда не подходит для индукционного приготовления пищи или,
- посуда слишком мала или неправильно размещена на конфорке.

Если на конфорке отсутствует подходящая посуда, нагрев не производится.

Если на конфорку не поставить подходящую посуду, дисплей автоматически выключится через одну



минуту.

Охлаждающий вентилятор

В процессе нагревания варочной панели начнет работать охлаждающий вентилятор. Когда конфорка прекратит работу, охлаждающий вентилятор будет продолжать работать еще 2 минуты, затем остановится.

После завершения приготовления

1. Прикоснитесь к кнопке выбора конфорки, которую вы хотите выключить
2. Выключите конфорку, прокрутите вниз до «0». Убедитесь, что на дисплее показано «0», а затем «Н».

3. Выключите всю варочную панель нажатием кнопки «ON/OFF».



4. Остерегайтесь горячих поверхностей: индикатор «Н» показывает, какие конфорки являются горячими на ощупь. Он исчезнет, когда поверхность охладится до безопасной температуры. Его также можно использовать для экономии энергии: если вы хотите подогреть другую посуду, используйте горячую конфорку.



Примечание: если на дисплее показан индикатор «Н», несмотря на то, что варочная панель выключена, это означает, что температура индукционного стекла по-прежнему очень высока и прикосновение пальцами к индукционному стеклу может стать причиной ожогов.

Примечание: после использования выключите конфорку варочной панели с помощью соответствующей кнопки управления и не полагайтесь на детектор посуды.

Блокировка кнопок управления

• Кнопки управления можно заблокировать, чтобы предотвратить непреднамеренное использование (например, случайное включение конфорки детьми).

• В заблокированном состоянии все кнопки управления, кроме кнопки «ON/OFF», отключены.

Блокировка кнопок управления

Коснитесь кнопки «Keylock». Индикатор таймера покажет «Lo»

Снятие блокировки кнопок управления

1. Убедитесь, что индукционная варочная панель включена.
2. Коснитесь и удерживайте нажатой кнопку «Keylock» в течение 3 секунд.
3. Теперь можно использовать индукционную варочную панель.

Когда варочная панель находится в режиме блокировки, все кнопки управления, кроме кнопки «ON/OFF», отключены. В экстренном случае вы всегда можете выключить индукционную варочную панель с помощью кнопки «ON/OFF», при этом для ее включения потребуется сначала снять блокировку варочной панели.

Защита от перегрева

Датчик температуры может контролировать температуру внутри индукционной варочной панели. При обнаружении превышения температуры на дисплее появится символ «E3» или «E5», варочная панель будет выключена, внутренний охлаждающий вентилятор будет продолжать работать до тех пор, пока внутренняя температура не опустится до приемлемого значения, после чего варочная панель возобновит работу.

Обнаружение мелких предметов

Если оставить на варочной панели негабаритную или немагнитную посуду (например, из алюминия) или какой-либо другой мелкий предмет (например, нож, вилку, ключ), на дисплее будет мигать «», а варочная панель в течение 1 минуты автоматически перейдет в режим ожидания. Вентилятор будет продолжать выполнять охлаждение индукционной варочной панели еще 2 минуты.

Защитное автоматическое отключение

Автоматическое выключение представляет собой защитную функцию индукционной варочной панели. Если вы забыли отключить варочную панель, она выключится автоматически. Время отключения по умолчанию для различных уровней мощности показано в таблице ниже:

Уровень мощности	1	2	3	4	5	6	7	8	9
Настройка таймера по умолчанию (час)	8	8	8	4	4	4	2,0	2,0	2,0

После снятия посуды с конфорки индукционная варочная панель может немедленно прекратить нагрев и через 1 минуту автоматически выключится.





ЛИЦАМ С КАРДИОСТИМУЛЯТОРАМИ ПЕРЕД ИСПОЛЬЗОВАНИЕМ ЭТОГО УСТРОЙСТВА СЛЕДУЕТ ПРОКОНСУЛЬТИРОВАТЬСЯ С ВРАЧОМ.

Использование таймера

- Вы можете настроить таймер на выключение конфорки после истечения заданного времени.
- Максимальное время работы таймера составляет 99 минут.



Настройка таймера для отключения одной конфорки

Конфорки с поддержкой данной функции:

1. Прикоснитесь к кнопке выбора конфорки, для которой требуется установить таймер.
2. Прикоснитесь к кнопке таймера. Индикатор начнет мигать, на дисплее таймера будет показано «30», и рядом с конфоркой загорится красная точка.
3. Установите время нажатием на кнопки управления таймером «-» или «+».

Совет: при нажатии кнопок управления таймером «-» или «+» значение будет уменьшаться или увеличиваться на 1 минуту.

При нажатии и удерживании кнопок управления таймером «-» или «+» значение будет уменьшаться или увеличиваться на 10 минут.

4. Если при нажатии «-» на дисплее минут появится «00», таймер будет отключен.
5. При задании времени обратный отсчет начинается немедленно. На дисплее будет показано оставшееся время, а индикатор таймера будет мигать в течение 5 секунд.
6. По истечении времени приготовления соответствующая конфорка будет автоматически отключена.

7. При настройке таймера для отложенного отключения нескольких конфорок на дисплее будет показано наименьшее время задержки. Если вы хотите посмотреть время, оставшееся до отключения другой конфорки, необходимо нажать кнопку для другой конфорки.

ПРИМЕЧАНИЕ: после настройки времени задержки на дисплее будет показано время для конфорки с мерцающей красной точкой.

 Если ранее были включены другие конфорки, они продолжают работать.

Рекомендации по приготовлению

 При жарке будьте осторожны, так как масло и жир нагреваются очень быстро. При чрезвычайно высокой температуре масло и жир будут спонтанно воспламеняться, и это представляет собой серьезный риск возгорания.

Параметры нагрева

Ниже приведены рекомендации по настройке. Точная настройка будет зависеть от нескольких факторов, включая вашу посуду и количество пищи. Поэкспериментируйте с индукционной варочной панелью, чтобы подобрать наиболее подходящие параметры.

Настройка мощности нагрева	Пригодность
1–2	<ul style="list-style-type: none"> • Медленный подогрев небольшого количества пищи • Плавление шоколада, сливочного масла и продуктов, которые быстро пригорают • Медленное кипение • Медленный подогрев
3–4	<ul style="list-style-type: none"> • Подогрев • Быстрое кипение • Варка риса
5–6	<ul style="list-style-type: none"> • Блины, оладьи
7–8	<ul style="list-style-type: none"> • Приготовление пасты
9	<ul style="list-style-type: none"> • Жарка с перемешиванием • Обжарка • Доведение супа до кипения • Кипячение воды

Уход и очистка

1. Ежедневное загрязнение стекла (отпечатки пальцев, следы, пятна, оставленные на стекле при проливе несладких продуктов).

- 1) Выключите питание варочной панели;
- 2) Нанесите очиститель варочной панели, пока поверхность еще теплая (но не горячая!)
- 3) Проймите и протрите сухой чистой салфеткой или бумажным полотенцем.

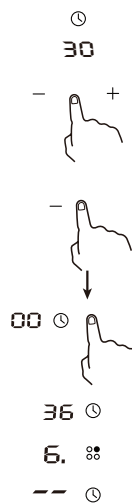

4) Включите питание варочной панели.

ПРИМЕЧАНИЕ: • Когда питание варочной панели выключено, индикация горячей поверхности отсутствует, при этом конфорка все еще может быть горячей! Будьте предельно осторожны.

- Жесткие мочалки, некоторые нейлоновые мочалки и агрессивные/абразивные чистящие средства могут поцарапать поверхность, поэтому проверьте, подходит ли ваш очиститель или чистящее средство для данной панели.
- Никогда не оставляйте остатки чистящего средства на варочной панели: это может вызвать обесцвечивание стекла.

2. Переливы кипящей жидкости, остатки расплавленной пищи и пригоревших сладких продуктов на стекле

Немедленно удалите эти загрязнения с помощью лопатки, шпателя или скребка с острым лезвием (все эти инструменты не входят в комплект), подходящих для индукционных стеклянных варочных панелей, при этом не прикасайтесь руками к горячим поверхностям конфорок:

- 1) . Выключите питание варочной панели, отсоединив вилку от розетки электропитания.
- 2) . Держите лезвие или приспособление для очистки под углом 30° и очистите загрязнение или разлив на прохладном участке конфорки.
- 3) . Очистите загрязнения или пролитую жидкость с помощью кухонного или бумажного полотенца.
- 4) . Для удаления со стекла ежедневных загрязнений выполните описанные выше действия 2–4.

ПРИМЕЧАНИЕ: • Как можно скорее удалите пятна, оставленные расплавленными, сладкими или пролитыми продуктами. После охлаждения стекла их может быть трудно удалить; при этом существует риск повредить стеклянную поверхность.

- Опасность порезов: после снятия предохранительной крышки используйте осторожно и всегда храните в безопасном и недоступном для детей месте.

3. Пролитая жидкость на сенсорных кнопках

- 1) . Выключите питание варочной панели.
- 2) . Промокните пролитую жидкость
- 3) . Протрите область сенсорного управления чистой влажной губкой или тряпкой.
- 4) . Вытрите этот участок досуха бумажным полотенцем.
- 5) . Включите питание варочной панели.

ПРИМЕЧАНИЕ: при попадании жидкости варочная панель может подавать звуковой сигнал и выключаться, а сенсорные кнопки могут не работать. Перед включением варочной панели насухо вытрите область сенсорного управления.

Советы и рекомендации

1. Индукционная варочная панель не включается.

Возможно, отсутствует питание. Убедитесь, что индукционная варочная панель подключена к источнику питания и включается. Проверьте, не отключено ли электричество в вашем доме или районе. Если вы выполнили все проверки и проблему устранить не удалось, обратитесь к квалифицированному специалисту.

2. Сенсорные кнопки не реагируют на прикосновения.

Кнопки заблокированы: Снимите блокировку кнопок. Инструкции приведены в разделе по использованию индукционной варочной панели.

3. Управление сенсорными кнопками затруднено.

Над кнопками может присутствовать тонкая пленка воды, или, возможно, вы прикасаетесь к кнопкам кончиком пальца. Убедитесь, что область сенсорного управления сухая и прикасайтесь к кнопкам подушечкой пальца.

4. Царапины на стекле.

Посуда с жесткой кромкой. Используются непригодные, абразивные чистящие средства или очиститель: Используйте посуду с плоским и гладким дном. Ознакомьтесь с разделом по выбору подходящей посуды. См. «Уход и очистка».

5. Некоторые кастрюли издают потрескивание или щелчки.

Это может быть вызвано конструкцией вашей посуды (слои различных металлов вибрируют по-разному). Это нормально, но шум должен стихнуть или полностью исчезнуть.

6. Индукционная плита издает легкое гудение при использовании с высокой мощностью нагрева. Данный эффект вызван технологией индукционной варки. Это нормально, но при уменьшении мощности нагрева шум должен стихнуть или полностью исчезнуть.

7. Шум вентилятора от индукционной варочной панели.

Охлаждающий вентилятор, встроенный в индукционную варочную панель, включился для предотвращения перегрева электронных компонентов. Он может продолжать работать даже после того, как вы выключили индукционную варочную панель. Это нормально и не требует никаких действий. Не отключайте индукционную плиту от розетки электропитания во время работы вентилятора.

8. Посуда не нагревается, а на дисплее появляется «U».

Индукционная варочная панель не может обнаружить посуду, так как она не подходит для индукционной варки. Индукционная варочная панель не может обнаружить посуду, так как она слишком мала для конфорки или не расположена на ней должным образом: Используйте посуду, пригодную для индукционной варки. Ознакомьтесь с разделом по выбору подходящей посуды. Разместите посуду по центру и убедитесь, что размер ее дна соответствует размеру конфорки.

9. Индукционная варочная панель или конфорка неожиданно выключается, звучит звуковой сигнал и появляется код ошибки (обычно чередующийся с одной или двумя цифрами на дисплее таймера приготовления).

Техническая неисправность: Запишите код ошибки, отключите варочную панель от розетки электропитания и обратитесь к квалифицированному специалисту.

Индикация и выявление неисправностей

При возникновении неисправности индукционная варочная панель автоматически перейдет в безопасное состояние, и на дисплее будут показаны соответствующие защитные коды:

Неисправность	Возможные причины	Что делать
Изделие не работает	Сбой питания	Убедитесь в наличии сетевого электропитания; проверьте, не выключен ли выключатель защиты от утечки; если предохранитель перегорел, замените его новым; если сетевое электропитание присутствует, проверьте, подключена ли вилка к розетке надлежащим образом. Если варочная панель подсоединена с помощью провода, отключите питание, проверьте подсоединение провода; отключите питание, проверьте, не отсоединена ли вилка от розетки. Если перечисленные выше причины исключены, изделие может быть неисправно, отправьте его в сервисный центр для ремонта.
Во время нагрева устройство прекращает работу.	Срабатывание таймера задержки выключения.	Проверьте, не настроена ли функция выключения с задержкой. При заданном выключении с задержкой устройство прекратит работу после истечения заданного времени.
U	Отсутствие посуды или неподходящая посуда	Посуда отсутствует, поставьте подходящую посуду. Ошибка синхронизации печатной платы или схемы управления. Отправьте изделие в сервисный центр для ремонта.
E2	Слишком низкое напряжение на входе	Низкое напряжение, сетевое напряжение ниже 180 В. Проверьте напряжение электросети. После восстановления напряжения электросети снова включите устройство. Неисправность печатной платы. Отправьте устройство в сервисный центр для ремонта.
E1	Слишком высокое напряжение на входе	Высокое напряжение, напряжение электросети превышает 250 В. Проверьте напряжение электросети. После восстановления напряжения электросети снова включите устройство. Неисправность печатной платы. Отправьте устройство в сервисный центр для ремонта.
F3	Короткое замыкание термистора катушки	Ошибка подключения датчика термистора катушки Обнаружение отказа термистора катушки на печатной плате.
F4	Обрыв цепи термистора катушки	Отправьте устройство в сервисный центр для ремонта.

E5	Слишком высокая температура термистора биполярного транзистора с изолированным затвором (БТИЗ).	Слишком высокая температура термистора БТИЗ, выход воздуха заблокирован. Обеспечьте выход воздуха, перезапустите устройство. Если проблему не удается устранить, возможными причинами могут являться ошибка подключения охлаждающего вентилятора, повреждение охлаждающего вентилятора, или отказ цепи привода вентилятора. Отправьте устройство в сервисный центр для ремонта. Обрыв цепи/короткое замыкание датчика температуры БТИЗ. Обнаружение отказа БТИЗ на печатной плате. Отправьте устройство в сервисный центр для ремонта.
E3	Слишком высокая температура термистора катушки.	Слишком высокая температура на поверхности индукционного стекла. Проверьте наличие воды в посуде. После этого включите питание. Если проблему не удается устранить, причиной может являться неисправность датчика варочной панели. Отправьте устройство в сервисный центр для ремонта.
F9	Короткое замыкание термистора БТИЗ	Ошибка подключения датчика термистора БТИЗ Обнаружение отказа датчика БТИЗ на печатной плате. Отправьте устройство в сервисный центр для ремонта.
FA	Обрыв цепи термистора БТИЗ	

Выше приведены признаки основных неисправностей и проверки.

Во избежание риска и повреждения индукционной варочной панели не разбирайте изделие самостоятельно.

Монтаж

Выбор оборудования для монтажа

Вырежьте в столешнице отверстие в соответствии с размерами, показанными на рисунке.

В целях монтажа и использования вокруг отверстия необходимо свободно обеспечить пространство не менее 5 см.

Убедитесь, что толщина столешницы не менее 30 мм. Выбирайте термостойкий материал столешницы, чтобы избежать деформации, вызванной тепловым излучением от варочной панели. Как показано далее:

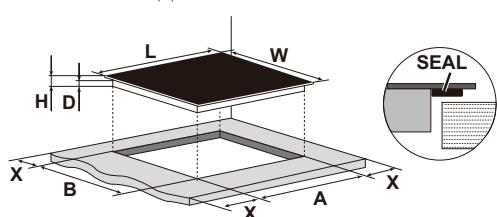

L (мм)	W (мм)	H (мм)	D (мм)	A (мм)	B (мм)	X (мм)
590	520	62	56	560	490	50 мин.

Варочная панель имеет специальное уплотнение, которое предотвращает попадание жидкости в шкаф. Для правильного монтажа этого уплотнения выполните следующие инструкции. Отсоедините уплотнения от подкладки. Переверните варочную панель и правильно расположите уплотнение под краем варочной панели так, чтобы внешняя часть уплотнения была идеально совмещена с внешним краем варочной панели. Равномерно и надежно прикрепите уплотнение к варочной панели, плотно прижимая его по месту.

При любых обстоятельствах необходимо обеспечить хорошую вентиляцию индукционной варочной панели и убедиться в том, что впускные и выпускные отверстия для воздуха не заблокированы.

Убедитесь, что индукционная варочная панель исправна и находится в рабочем состоянии. Как показано далее



Примечание: Безопасное расстояние между варочной панелью и расположенным над ней шкафом должно быть не менее 600 мм.

A (мм)	B (мм)	C (мм)	D	E	F	G
600	50 мин.	20 мин.	Вход воздуха	Выход воздуха > 5 мм	>35 мм	<50 мм

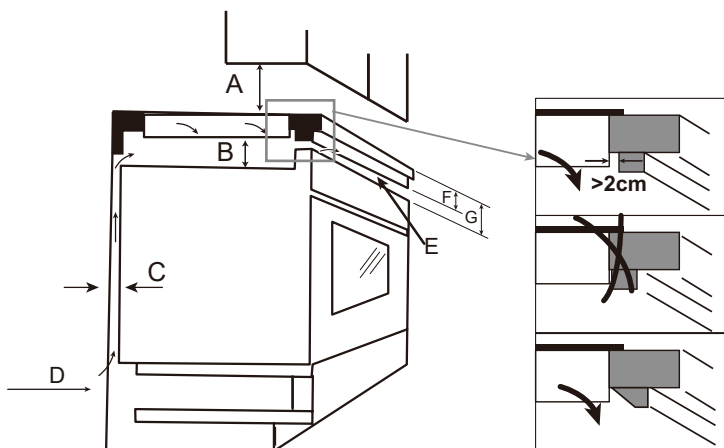

Примечание: перед поз. Е варочной панели необходимо обеспечить отверстия 560x5 мм для отведения нагретого воздуха.



После монтажа убедитесь, что вентиляционное отверстие не закрыто столешницей.

Перед монтажом варочной панели убедитесь, что:

- рабочая поверхность представляет собой ровный прямоугольник, и никакие элементы конструкции не нарушают требования к пространству;
- рабочая поверхность изготовлена из термостойкого материала;
- если варочная панель установлена над духовкой, то в духовке имеется встроенный охлаждающий вентилятор;
- монтаж будет соответствовать всем требованиям к зазорам и применимым нормам и правилам;
- в состав постоянной проводки, смонтированной и расположенной в соответствии с местными нормами и правилами в отношении электропроводки, входит подходящий разъединитель, обеспечивающий полное отсоединение от сетевого электропитания.

Необходимо использовать разъединитель одобренного типа, обеспечивающий разъединение контактов с воздушным зазором 3 мм для всех полюсов (или всех активных проводников, если это допускается местными правилами прокладки электропроводки);

- разъединитель будет легко доступен пользователю после монтажа варочной панели;
- при наличии сомнений в отношении монтажа проконсультируйтесь с местными компетентными строительными органами и ознакомьтесь с внутренними нормативными актами;
- для поверхностей стен, окружающих варочную поверхность, используется термостойкая и легкая в очистке отделка (например, керамическая плитка).

После монтажа варочной панели убедитесь, что:

- к кабелю питания нельзя получить доступ через дверцы или ящики шкафа;
- к основанию варочной панели обеспечен достаточный приток свежего воздуха;
- если варочная панель установлена над ящиком или шкафом, то температура дна варочной панели может быть слишком высокой. Для того чтобы предотвратить контакт с руками или воспламеняющимися материалами, под основанием варочной панели устанавливается термозащитный барьер;
- разъединитель легко доступен пользователю

Перед размещением крепежных кронштейнов

Устройство следует поместить на устойчивую ровную поверхность (используйте упаковку). Не нажимайте на элементы управления, выступающие из варочной панели.

Регулировка положения кронштейна

После монтажа закрепите варочную панель на столешнице с помощью винтов и 4 кронштейнов, расположенных в нижней части варочной панели (см. рисунок).

Отрегулируйте положение кронштейнов в соответствии с толщиной столешницы.

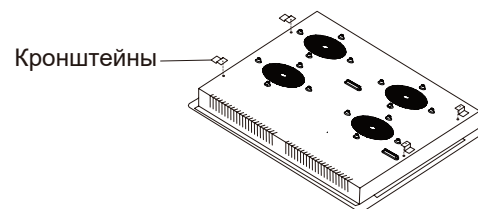

Предостережения

1. Монтаж индукционной варочной панели должен производиться квалифицированным персоналом или техническими специалистами. Мы готовы предоставить вам услуги специалистов. Не выполняйте эту работу самостоятельно.
2. Варочную панель не следует устанавливать непосредственно над посудомоечной машиной, холодильником, морозильной камерой, стиральной машиной или сушилкой для белья, так как влажность может повредить электронные компоненты варочной панели
3. Монтаж индукционной варочной панели выполняется таким образом, чтобы обеспечить хороший теплоотвод для повышения ее долговечности.
4. Стена и зона нагрева над столешницей должны выдерживать тепло.
5. Чтобы избежать повреждений, ламинат и клей должны быть термостойкими.



Подключение варочной панели к электросети

Подключение этой варочной панели к электросети должен выполнять только соответствующий квалифицированный специалист.

Перед подключением варочной панели к электросети убедитесь, что:

1. внутренняя электропроводка подходит для напряжения, потребляемого варочной панелью;
2. напряжение соответствует значению, указанному на табличке с паспортными данными;
3. сечения кабеля питания позволяет ему выдерживать нагрузку, указанную на табличке с паспортными данными.

Для подключения варочной панели к электросети не используйте адаптеры, переходники или разветвители, так как они могут вызвать перегрев и возгорание.

Кабель питания не должен касаться каких-либо горячих деталей и должен быть расположен таким образом, чтобы его температура в любой точке не превышала 75 °С.

Уточните у электрика, не требуются ли изменения во внутренней проводке. Любые изменения должны производиться только квалифицированным электриком.

Блок питания должен быть подключен в соответствии с применимым стандартом или с использованием однополюсного автоматического выключателя. Способ подключения показан ниже.



ПРЕДУПРЕЖДЕНИЕ:

После выполнения электрического соединения закройте кабельный зажим. Закройте и закрутите крышку клеммной панели.

<p>СХЕМА ЭЛЕКТРОПОДКЛЮЧЕНИЯ Электропитание: 1Ф, 220-240 В, заземление. Внимание! В случае любого варианта подключения провод заземления должен подключаться к клемме E ⊕</p>		<p>Рекомендуемый тип подключения</p>
<p>СХЕМА ЭЛЕКТРОПОДКЛЮЧЕНИЯ Электропитание: 3Ф, 380-415В, заземление. Внимание! В случае любого варианта подключения провод заземления должен подключаться к клемме E ⊕</p>		

- Если кабель поврежден или требует замены, эта операция должна выполняться представителем центра послепродажного обслуживания с использованием специальных инструментов во избежание несчастных случаев.
- Если изделие подключается непосредственно к сети, необходимо установить многополюсный автоматический выключатель с расстоянием между контактами не менее 3 мм.
- Монтажник должен убедиться в выполнении правильного электрического соединения в соответствии с правилами безопасности.
- Кабель не должен быть изогнут или передавлен.
- Регулярная проверка и замена кабеля должна осуществляться только авторизованными специалистами.

	<p>Изделие имеет маркировку соответствия Европейской директиве 2012/19/ЕС по утилизации электрического и электронного оборудования. Обеспечивая правильную утилизацию изделия, вы поможете предотвратить любой возможный вред для окружающей среды и здоровья человека, который мог бы быть причинен в случае неправильной утилизации.</p> <p>Этот знак на изделии означает, что его нельзя утилизировать как обычные бытовые отходы.</p> <p>Изделие следует доставить в пункт сбора для утилизации электрических и электронных компонентов.</p> <p>Изделие требует специальной утилизации отходов. Для получения дополнительной информации об утилизации, переработке и повторном использовании этого изделия обратитесь в местную администрацию, службу утилизации бытовых отходов или в магазин, где вы его приобрели.</p> <p>Для получения более подробной информации об утилизации, переработке и повторном использовании этого изделия обратитесь в местную администрацию, службу утилизации бытовых отходов или в магазин, где вы приобрели изделие.</p>
<p>УТИЛИЗАЦИЯ: устройство нельзя утилизировать вместе с неотсортированными бытовыми мусором. Такие отходы необходимо собирать отдельно для специальной переработки.</p>	

Служба поддержки клиентов

Мы рекомендуем обращаться в службу поддержки клиентов компании «Хайер», а также использовать оригинальные запасные части. Если у вас возникли проблемы с вашей бытовой техникой, пожалуйста, сначала изучите раздел «Устранение неисправностей».

Если вы не нашли решения проблемы, пожалуйста, обратитесь:

— к вашему официальному дилеру или

— в наш колл-центр:

8-800-200-17-06 (РФ),

8-10-800-2000-17-06 (РБ),

00-800-2000-17-06 (Узбекистан)

— на сайт www.haier.com, где вы можете оставить заявку на обслуживание, а также найти ответы на часто задаваемые вопросы.

Обращаясь в наш сервисный центр, пожалуйста, подготовьте следующую информацию, которую вы можете найти на паспортной табличке и в чеке:

Модель _____

Серийный номер _____

Дата продажи _____



Также, пожалуйста, проверьте наличие гарантии и документов о продаже.

Важно! Отсутствие на приборе серийного номера делает невозможной для Производителя идентификацию прибора и, как следствие, его гарантийное обслуживание. Запрещается удалять с прибора заводские идентифицирующие таблички.

Отсутствие заводских табличек может стать причиной отказа выполнения гарантийных обязательств.

В настоящий документ могут быть внесены изменения без предварительного уведомления.

Комплектация:*

- инструкция
- уплотнитель
- комплект крепежа

* Производитель оставляет за собой право вносить изменения в конструкцию и комплектацию изделия без дополнительного уведомления.

Транспортирование и хранение

Перевозить и хранить продукт необходимо в заводской упаковке, согласно указанным на ней манипуляционным знакам.

При погрузке, разгрузке и транспортировке соблюдайте осторожность.

Транспорт и хранилища должны обеспечивать защиту продукта от атмосферных осадков и механических повреждений.

Продукция соответствует требованиям технических регламентов Евразийского экономического (таможенного) союза.

Сертификат соответствия № ЕАЭС RU С-CN.АЯ46.В.12676/20 от 18.03.2020 действует до 17.03.2025.

Декларация о соответствии № ЕАЭС N RU Д-CN.БЛ08.В.02461/20 от 11.02.2020 действует до 10.02.2025.

ГАРАНТИЙНЫЙ ТАЛОН

Уважаемый покупатель!

Корпорация «Хайер» находящаяся по адресу: Офис S401, Хайер бренд билдинг, Хайер Индастри парк Хай-тек зон, Лаошан Дистрикт, Циндао, Китай, благодарит Вас за Ваш выбор, гарантирует высокое качество и безупречное функционирование данного изделия при соблюдении правил его эксплуатации. Официальный срок службы на изделия бытовой техники, предназначенные для использования в быту— на телевизоры 5 лет, на планшетные компьютеры, ноутбуки и приставки телевизионные 3 года, на роботы-пылесосы 4 года, на мобильные телефоны и гироскутеры 2 года, на остальные товары 7 лет со дня передачи изделия конечному потребителю. Учитывая высокое качество продукции, фактический срок эксплуатации может значительно превышать официальный. Рекомендуем по окончании срока службы обратиться в Авторизованный сервисный центр для проведения профилактических работ и получения рекомендаций. Вся продукция изготовлена с учетом условий эксплуатации и прошла соответствующую сертификацию на соответствие техническим требованиям. Во избежание недоразумений, убедительно просим Вас при покупке внимательно изучить инструкцию по эксплуатации, условия гарантийных обязательств и проверить правильность заполнения гарантийного талона. В случае неправильного или неполного заполнения гарантийного талона обратитесь в торгующую организацию. Данное изделие представляет собой технически сложный товар бытового назначения. Если купленное Вами изделие требует специальной установки и подключения, настоятельно рекомендуем Вам обратиться к Авторизованному партнёру Хайер. Данным гарантийным талоном Корпорация «Хайер» подтверждает принятие на себя обязательств по удовлетворению требований потребителей, установленных действующим законодательством о защите прав потребителей, иными нормативными актами в случае обнаружения недостатков изделия. Однако Корпорация «Хайер» оставляет за собой право отказать как в гарантийном, так и дополнительном сервисном обслуживании изделия в случае несоблюдения изложенных ниже условий.

Условия гарантийного и дополнительного сервисного обслуживания

Гарантийное и дополнительное сервисное обслуживание распространяется только на изделия, укомплектованные гарантийным талоном установленного образца. Корпорация «Хайер» устанавливает гарантийный срок 12 месяцев со дня передачи товара потребителю и производит дополнительное сервисное обслуживание в течение 36 месяцев со дня передачи товара потребителю*. Во избежание возможных недоразумений, сохраняйте в течение срока службы документы, прилагаемые к изделию при его продаже (товарный чек, кассовый чек, инструкция по эксплуатации, гарантийный талон). Дополнительное сервисное обслуживание изделия – бесплатное для потребителя устранение недостатков изделия, возникших по вине Изготовителя. Данная услуга оказывается только при предъявлении владельцем изделия товарного и кассового чеков, иных документов, подтверждающих факт покупки изделия. Гарантийное сервисное обслуживание производится исключительно Авторизованными партнёрами Хайер. Полный список Авторизованных партнёров на территории ЕАЭС вы можете узнать в Информационном центре «Хайер» по телефонам:

8-800-200-17-06 -для Потребителей из России (бесплатный звонок из регионов России)
8-10-800-2000-17-06 -для Потребителей из Беларуси (бесплатный звонок из регионов Беларуси)
0-800- 501-157 - для Потребителей из Украины (бесплатный звонок из регионов Украины)
00-800-2000-17-06 - для Потребителей из Узбекистана (бесплатный звонок из регионов Узбекистана)

или на сайте: www.haier.com или сделав запрос по электронной почте: service@haierussia.ru. Данные Авторизованных партнёров могут быть изменены, за справками обращайтесь в Информационный центр «Хайер».

Гарантийное и дополнительное сервисное обслуживание не распространяется на изделия, недостатки которых возникли вследствие:

- нарушения потребителем условий и правил эксплуатации, хранения и/или транспортировки товара;
 - неправильной установки и/или подключения изделия;
 - нарушения технологии работ с холодильным контуром и электрическими подключениями, как и привлечение к монтажу Изделия лиц, не имеющих соответствующей квалификации, подтвержденной документально.
 - отсутствия своевременного технического обслуживания Изделия в том случае, если этого требует инструкция по эксплуатации.
 - избыточного или недостаточного давления в водопроводной сети;
 - применения моющих средств, несоответствующих данному типу изделия, а также превышения рекомендуемой дозировки моющих средств;— использования изделия в целях, для которых оно не предназначено;
 - действий третьих лиц: ремонт или внесение несанкционированных изготовителем конструктивных или схемотехнических изменений неуполномоченными лицами;
 - отклонений от Государственных Технических Стандартов (ГОСТов) и норм питающих сетей;
 - действия непреодолимой силы (стихия, пожар, молния т. п.);
 - несчастных случаев, умышленных или неосторожных действий потребителя или третьих лиц;
 - если обнаружены повреждения, вызванные попаданием внутрь изделия посторонних предметов, веществ, жидкостей, насекомых, продуктов жизнедеятельности насекомых;
 - срабатывание термозащиты в следствии включения не заполненного/не полностью заполненного водой бака водонагревателя
- Гарантийное и дополнительное сервисное обслуживание не распространяется на следующие виды работ:
- установка и подключение изделия на месте эксплуатации;
 - инструктаж и консультирование потребителя по использованию изделия;
 - очистка изделия снаружи либо изнутри.

Гарантийному и дополнительному сервисному обслуживанию не подлежат нижеперечисленные расходные материалы и аксессуары:

- фильтры для кондиционеров;
- фильтры, шланги для подвода /слива воды для стиральных и посудомоечных машин;
- шланги, трубки, щетки, насадки, пылесборники, фильтры для пылесосов;
- тарелки, вертелы, решетки, блюдца и подставки для микроволновых печей;
- фильтры, поглотители запахов, лампочки, полки, ящики, подставки и другие емкости для хранения продуктов в холодильнике;
- пульты управления, аккумуляторные батареи, элементы питания, внешние блоки питания и зарядные устройства;
- документация, прилагаемая к изделию.

Периодическое обслуживание изделия (замена фильтров и т. д.) производится по желанию потребителя за дополнительную плату.

Важно! Отсутствие на приборе серийного номера делает невозможной для Производителя идентификацию прибора и, как следствие, его гарантийное обслуживание. Запрещается удалять с прибора заводские идентифицирующие таблички. Повреждение или отсутствие заводских табличек может стать причиной отказа выполнения гарантийных обязательств.

*дополнительное сервисное обслуживание не распространяется на электрические водонагреватели, микроволновые печи, холодильники моделей HRB-331, морозильники, газовые плиты, пылесосы, пылесосы-роботы, телевизоры, приставки телевизионные, планшетные компьютеры, ноутбуки, мобильные телефоны, гироскутеры

Официальное наименование	Город	Телефон для клиента	Адрес
Закрытое акционерное общество «Единая служба сервиса А-Айсберг»	Москва	8-800-200-17-06	127644, г. Москва, ул. Вагоноремонтная, д. 10, стр. 1
Общество с ограниченной ответственностью «Авторизованный Центр «Пионер Сервис»	Санкт-Петербург	8-800-200-17-06	191040, г. Санкт-Петербург, Лиговский пр-кт, д. 52 лит. А
Общество с ограниченной ответственностью «Архсервис-центр»	Архангельск	8-800-200-17-06	163000 г. Архангельск, ул. Воскресенская, д. 85
Общество с ограниченной ответственностью «Техинсервис»	Сочи	8-800-200-17-06	354068, г. Сочи, ул. Донская, 3
Общество с ограниченной ответственностью «ТехноВидеоСервис»	Казань	8-800-200-17-06	420100, г. Казань, ул. Проточная д. 8
Общество с ограниченной ответственностью ДОМСЕРВИС	Владимир	8-800-200-17-06	600017, г. Владимир, ул. Батурина, д. 39
Общество с ограниченной ответственностью ТРАНССЕРВИС- Краснодар	Краснодар	8-800-200-17-06	350058, г. Краснодар, ул. Кубанская, 47
Общество с ограниченной ответственностью ТРАНССЕРВИС-Н.Новгород	Нижний Новгород	8-800-200-17-06	603098, г. Нижний Новгород, ул. Артельная, д. 31
Общество с ограниченной ответственностью ТРАНССЕРВИС-Екатеринбург	Екатеринбург	8-800-200-17-06	620137, г. Екатеринбург, ул. Гагарина, д. 5, офис 1
Общество с ограниченной ответственностью Сервисный центр «Сибтекс»	Омск	8-800-200-17-06	644031, г. Омск, ул. 24 Линия, 59
Общество с ограниченной ответственностью «ГлавБытСервис»	Томск	8-800-200-17-06	634021, г. Томск, ул. Некрасова, 12
Общество с ограниченной ответственностью «Сервисбыттехника»	Оренбург	8-800-200-17-06	460044, г. Оренбург, ул. Конституции, д. 4
Общество с ограниченной ответственностью «Сибсервис»	Новокузнецк	8-800-200-17-06	654066, г. Новокузнецк, ул. Грдины, д. 18
Общество с ограниченной ответственностью АРГОН-СЕРВИС	Новороссийск	8-800-200-17-06	353905, г. Новороссийск, ул. Серова, 14
Общество с ограниченной ответственностью АЛИКА-СЕРВИС	Иркутск	8-800-200-17-06	664019, г. Иркутск, ул. Писарева, д. 18-а
ООО «КРОК-ТТЦ»*	Киев*	0-800-504-504	г. Киев ул. Радужная д. 25 Б
Asror's Big Service	Ташкент	(+998 71) 207 10 01	г. Ташкент, Чиланзарский р-н, ул. Чиланзар 2А
Fergana Konstantin	Фергана	(+998 71) 207 10 01	Фергана, ул. Турон, 80
Телерадиотехсервис	Андижан	(+998 71) 207 10 01	Андижан, ул. Лермонтова 14
Qarshi Haier Service	Карши	(+998 71) 207 10 01	Карши, 730006, ул. Узбекистанская, 270
«Presto Plyus Servis»	Бухара	(+998 71) 207 10 01	г.Бухара ул.Кисловодская, №1
ОДО «ЦБТСервис»	г. Минск	375-17-262-95-50	г.Минск ул. Я Коласа 52
ООО «РоялТерм» (газ)	г. Минск	375-17-262-08-01	г.Минск ул. Орловская 40А, офис 7

Список АСЦ может быть изменен. Актуальную информацию вы можете получить на нашем сайте www.haier.com

*Адреса сервисных центров в регионах уточняйте на сайте www.krok-ttc.com или по телефонам горячей линии

Монтаждау

Электр тоғының соғу қаупі

- Кез-келген жұмысты немесе техникалық қызмет көрсетуді бастамас бұрын осы өнімді қабырғадағы розеткадан ажыратыңыз.
- Тиісті жерлендіру жүйесіне қосылу қажет және қажет.
- Ішкі сымдық жүйеге өзгерістерді білікті электрші ғана орындауға тиіс.
- Осы нұсқауларды орындамау электр тоғының соғуына немесе өлімге әкелуі мүмкін.

Кесудің қаупі

- Абайлаңыз - панельдің шеттері өткір.
- Бұл ескертуді сақтамау жарақатқа немесе кесуге алып келуі мүмкін.

Маңызды қауіпсіздік нұсқаулары

- Осы өнімді орнату немесе пайдалану алдында осы нұсқаулықты мұқият оқып шығыңыз.
- Өнімге жанғыш материалдар мен бұйымдарды қоймаңыз.
- Бұл ақпаратты өнімді орнату үшін жауапты адамға беріңіз.
- Қауіпті болдырмау үшін бұл құрылғыны осы орнату нұсқауларына сәйкес орнату керек.
- Өнімді тек білікті қызметкерлер ғана орнатып, жерге орналастыруы керек.
- Өнім қуат көзінен толық ажыратуды қамтамасыз ететін ажырату бар тізбеге қосылуға тиіс.
- Өнімді дұрыс орнату ешқандай кепілдік немесе міндеттемені бұзуы мүмкін.

Пайдалану және техникалық қызмет көрсету.

Электр тоғының соғу қаупі

- Зақымдалған немесе жарылған плитаға дайындамаңыз. Плитадағы ақаулық немесе күдікті сезінсеңіз, өнімді электр розеткасына (электр розеткасынан) дереу өшіріп, білікті маманнан кеңес алыңыз.
- Тазалау немесе қызмет көрсету алдында плитаны электр розеткадан ажыратыңыз.
- Осы нұсқауларды орындамау электр тоғының соғуына немесе өлімге әкелуі мүмкін.

Денсаулыққа қауіп төндіреді

- Өнім электромагниттік қауіпсіздік стандарттарына сәйкес келеді.
- Алайда, кардиостимуляторлармен немесе басқа электрлік импланттары бар адамдар (мысалы, инсулин сорғылары) олардың импланттары электромагниттік өрістерге ұшырамауын қамтамасыз ету үшін өнімді пайдаланбас бұрын дәрігермен немесе имплантация өндірушімен кеңесуі керек.
- Осы нұсқауларды орындамау өлімге әкелуі мүмкін.

Ыстық бедердің қаупі

- Өнім пайдаланылғанда қызады. Пештің ішіндегі қыздыру элементтеріне тиіп кетпеңіз.
- Сәйкес ыдыс-аяқтардан басқа дене бөлшектерін, киім-кешектерін немесе заттарын беткі салқындағанша индукциялық шыныға тигізбеңіз.
- Пышақтар, шанышқылар, қасықтар және қақпақтар сияқты металл заттар пештің үстіне қойылмауы керек, себебі олар қызуы мүмкін.
- Балаларды алшақ ұстаңыз.
- Қаламдар сенсорға ыстық болуы мүмкін. Қамырға арналған қаламдар басқа тағам пісіру алаңдарының үстінде болмағанын тексеріңіз. Балалардың ыдыстардың тұтқаларына жете алмайтындығына көз жеткізіңіз.
- Осы нұсқауларды орындамау күйік пен қыруды тудыруы мүмкін.

Кесудің қаупі

- Қорғаныс қақпағын алып тастағанда, плитаның плитасының өткір жүзі ашылады. Оны аса сақ болыңыз және әрдайым қауіпсіз жерде, балалардың қолы жетпейтін жерде сақтаңыз.

Бұл ескертуді сақтамау жарақатқа немесе кесуге алып келуі мүмкін.

Қауіпсіздік техникасы жөніндегі маңызды нұсқаулар

- Өнімді ешқашан қараусыз қалдырмаңыз. Қайнау будың пайда болуына әкеледі және төгілген май сұйықтығын тұтату ықтималдығын тудырады.
- Өнімді жұмыс немесе сақтау орны ретінде қолданбаңыз.
- Өнімге ешқашан заттар немесе ыдыс-аяқ қоймаңыз.
- олар электромагниттік өрістің әсерінен құлап мүмкін (мысалы, несие картасын, жад картасын) немесе электрондық құрылғыларды (мысалы, компьютерлер, MP3-ойнатқыштар) магниттік зат қоймаңыз немесе өнімді қалдырмаңыз.
- Өнімді ешқашан бөлмені жылытуға немесе жылытуға қолдануға болмайды.
- Пайдаланғаннан кейін, осы нұсқаулықта сипатталғандай (мысалы, сенсорлық түймелерді

пайдаланып) қыздырғыштар мен плитаны өшіріңіз. алып тастау бұйымдар Оттықтар өшіру кезде, функция ыдыс-аяқ анықтау арқылы ғана ажырату сүйенеді емес.

- Балаларға өніммен ойнауға рұқсат бермеңіз, отырмаңыз, көтерілмеңіз немесе үстіне шықпаңыз.
- Өнімнің шкафтарындағы балаларға қызығушылық тудыратын заттарды сақтамаңыз. Плитке көтерілген балалар ауыр жарақат алуы мүмкін.
- Өнімді пайдаланатын бөлмеге балаларды жалғыз қалдырмаңыз немесе қараусыз қалдырмаңыз.
- Балаларға немесе мүгедектерге өнімді тек қана жауапты және құзыретті адамның қатысуымен пайдалануға болады. Оқытушы өнімді өздігінен немесе қоршаған ортаға зиян келтірместен пайдалануға болатынын қамтамасыз етуі керек.
- Нұсқаулықта ұсынылмаса, бұйымның кез-келген бөлігін жөндемеңіз немесе ауыстырмаңыз. Барлық басқа қызметтерді білікті маман жүзеге асыруға тиіс.
- Пешті тазалау үшін бу тазалағышын пайдаланбаңыз.
- Плитке ауыр заттарды салмаңыз немесе салмаңыз.
- Пештің үстінде тұрмаңыз.
- Осы шынысына сызат мүмкін біркелкі шетінен ыдысты пайдаланбаңыз және индукциялық шыны бетінде тағамдарды сүйреңіз емес.
- олар шыны индукция сызат түсіруі мүмкін, себебі плитаны тазалау үшін жуғыш затты немесе басқа қатал қырғыш тазалағыш құралдарды пайдаланбаңыз. Өнім тұрмыстық немесе ұқсас үй-жайларда, мысалы, дүкендерде, кеңселерде және басқа да тұрмыстық кеңселерде пайдалануға арналған.
- Егер қуат сымы зақымдалған болса, оны өндіруші немесе оның қызмет көрсетуші агентінен алуға болатын арнайы сым немесе бөлікпен алмастыру керек.

• **ЕСКЕРТУ:** Құрылғы мен оның бөліктері пайдалану кезінде қызады. Қыздыру элементтеріне тиіп кетпеу үшін күтім жасалуы керек.

8 жасқа дейінгі балалар ересектердің үнемі қадағалауымен плитаның жанында қалуы мүмкін. Балаларға осы бұйыммен ойнауға тыйым салынады. Балаларға ересектердің қадағалаусыз құрылғыны тазалауға және жөндеуге рұқсат етілмейді.

• Бұл құрылғыны 8 жастан асқан балалар және физикалық, сенсорлық немесе ақыл-ой қабілеттерін төмендететін немесе тәжірибе мен білімнің жетіспеушілігі төмен адамдар бақылайтын болса немесе құрылғыны қауіпсіз пайдалану туралы нұсқау берілген болса және олар ықтимал қауіпті .

• **ЕСКЕРТУ:** Беткі жағында сызаттар болса, ықтимал электр тоғының соғуын болдырмау үшін құрылғыны өшіріңіз. Бұл талап шынайы керамикалық керамика немесе тірі бөлшектерді қорғайтын ұқсас материал үшін жарамды.

• Өнім сыртқы таймер немесе жеке қашықтан басқару жүйесі арқылы пайдалануға арналмаған.

• **НАЗАР АУДАРЫҢЫЗ:** Дайындық процесі бақылауда өту керек болады. Қысқа мерзімді дайындау процесі үнемі бақылауда болуы керек.

• **ЕСКЕРТУ:** Өнімнің қырылып кетуіне жол бермеу үшін, оны орнатудан бұрын тұрақты күйде ұстау керек. Орнату жөніндегі нұсқаулыққа жүгініңіз.

• **ЕСКЕРТУ:** Тағам дайындау өндірушісі дайындаған немесе өнімді дайындаушы көрсеткен плитаның қауіпсіздік құралдарын тек қолданыстағы нұсқаулықтарда немесе өнімге қосылған қорғаныс құрылғыларында пайдаланыңыз. Қолайсыз қорғаныс құрылғыларды пайдалану апаттарға әкелуі мүмкін.

Өнім функционалды мақсаттарға арналған жерге қосылымды қамтиды.

АБАЙЛАҢЫЗ: Плитаны май немесе маймен қараусыз қалдыру қауіпті болуы және өртке әкелуі мүмкін. Өрт сумен сөндірмеңіз; Оның орнына өнімді өшіріп, Содан кейін жалынды жабыңыз, мысалы, қақпақ немесе өрт жамылғысы бар.

ЕСКЕРТУ: өрт қауіпі: заттарды заттарды пісіру беттеріне сақтамаңыз.



ЕСКЕРТПЕ: Қолданылғаннан кейін кристалды әйнек ыстық күйде қалады, оны ұстамаңыз!

ТЕХНИКАЛЫҚ СИПАТТАМАЛАРЫ

Модель	Қуаттау көзі	Қуаттау			Пішіндері (мм)
		Конфорка (210 мм)	Конфорка (180 мм)	Конфорка (140 мм)	
ННХ-У64NVG	~ 220-240В, 50Гц ~ 380-415В 3N, 50Гц	2000 Вт	2000 Вт	1500 Вт	590x520x62

БҰЙЫМНЫҢ ҚЫСҚАША СИПАТТАМАСЫ

Үстінен қарағанда

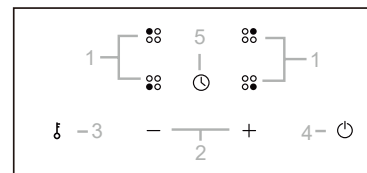
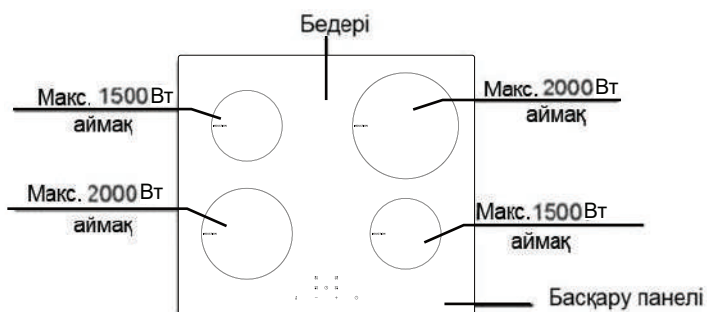

1. Конфорканы таңдау элементтері.
2. Қуатты/таймерді баптау пернесі.
3. Қуғаттау пернесі.
4. Өшіру/қосу пернесі.
5. Таймерді басқару

Жаңа индукциялық пешті қолданар алдында

- «Қауіпсіздік туралы ескертулер» бөліміне ерекше назар аудара отырып, осы нұсқаулықты оқып шығыңыз.
- Индукциялық пленкада болуы мүмкін қорғаныс қабатын алыңыз.

Сенсорлық түймелерді пайдалану

- Түймелер жанасуда жауап береді, сондықтан ешқандай күш жұмсаудың қажеті жоқ.
- Саусақтарыңыздың ұшымен емес, жұмсағымен ғана басыңыз.
- Әр жанасып басқан сайын дыбыстық сигнал беріліп тұрады.
- Басқару элементтерінің таза, құрғақ және ешқандай заттармен (ас үй ыдыстары немесе майлықтар) жабылмағанына көз жеткізіңіз. Тіпті судың жұқа қабаты да қиынға түседі.



Пісіруге арналған ыдыстарды таңдау

- Индукциялық пісіруге жарайтын ыдысты ғана қолданыңыз. Пакеттегі немесе ыдыстың төменгі жағындағы индукциялық затбелгіні іздеңіз.

- Ыдыс-аяқтың магнит сынағын орындау арқылы жарамды екенін тексеруге болады. Магнитті ыдыс-аяқтың түбіне келтіріңіз.

Егер ол тартылса, ыдыс индукцияға жарайды.

- Егер магнит жоқ болса:

1. Тексергіңіз келетін ыдысқа біраз су құйыңыз.

2. Егер бейнебет « Ψ » жыпылықтап, су қызса, ыдыс-аяқтар жарамды.

- Келесі материалдардан жасалған ыдыс индукциялық панельдер үшін жарамсыз: магниттік негізсіз, шыны, ағаш, фарфор, керамика және балшықсыз таза тот баспайтын болат, алюминий немесе мыс.

Біркелкі емес шеттермен немесе қисық түбі бар ыдыстарды пайдаланбаңыз.

Ыдысыңыздың астыңғы жағы тегіс, шыныға төзімді екеніне көз жеткізіңіз және қыздырғышқа ұқсас мөлшерге ие болыңыз. Диаметрі таңдалған пісіру алаңының шеңберінен аспайтын аспаптарды қолданыңыз. Кішкене үлкен ыдыстарды пайдалану максималды тиімділікті қамтамасыз етеді. Кішкене ыдыс-аяқтарды қолданғанда тиімділік күткеннен төмен болуы мүмкін. Плита диаметрі 140 мм-ден кем емес ыдыстарға жауап бермеуі мүмкін. Ыдыстарды қыздырғыштың ортасына қойыңыз.

Өрқашан индукциялық пештен ыдыстарды көтеріңіз - қозғамаңыз, себебі ол әйнекті сызып тастайды.



Дайындау процессін бастау

1. Іске қосу

Қуат қосулы кезде, бір дыбыстық сигнал естіледі, барлық индикаторлар бір секунд жанып,

шығып, одан кейін шығыңыз. Бұл керамикалық плита күту режимінде тұрады.

Плита күту режимінде болғанда, барлық индикаторлар өшірулі, «ON/OFF» және «Keylock» түймешіктерінен басқа, барлық түймелер ажыратылған.

2. Қосу / өшіру түймесін басыңыз («ON/OFF»).

Қуатты қосқаннан кейін бір дыбыстық сигнал шығады, барлық дисплейлер «-» немесе «>» көрінеді; бұл индукция пеші күйде болғанын білдіреді.



Плита қосылған кезде «ON/OFF» түймесін бассаңыз, барлық қыздыру аймақтары өшіріледі. Қайта жанасқанда, плита қосулы күйге ауысады.

3. Қолданғыңыз келетін пісіру алаңына қолайлы кастрөлді салыңыз.

• Пештің астыңғы жағы мен пештің беті таза және құрғақ екеніне көз жеткізіңіз.

4. Ыстық үлесті таңдау аймағын басыңыз; Түймешіктің жанындағы көрсеткіш жыпылықтайды.

• «>» немесе «+» түймесін түрту арқылы қуат деңгейін таңдаңыз.

• Егер сіз бір минут қуат деңгейін таңдап алсаңыз, индукциялық пеш автоматты түрде өшеді. Сіз 2-қадамнан қайта бастауыңыз керек.

• Пісіру кезінде қуат параметрлерін кез келген уақытта өзгертуге болады.

5* Егер де дисплейде «H» жыпылықтап тұратын болса, қыздыру баптаулары да жыпылықтаса

Бұл мынаны білдіреді:

- ыдыстарды тиісті пісіру алаңына қойған жоқсыз немесе,
- пайдаланылған ыдыс индукциялық пісіруге жарамайды немесе,
- Ыдыс-аяқтар тым кішкентай немесе пісіру алаңына дұрыс орнатылмаған.

Қыздырғышқа қолайлы ыдыс болмаса, ол қыздырылмайды.

Плита қыздырғышқа қойылмаса, дисплей бір минуттан кейін автоматты түрде өшеді.

Салқындатқыш желдеткіш



Плитаны қыздыру кезінде салқындату желдеткіші жұмыс істей бастайды. Қыздырғыш жұмыс істемей тұрса, салқындатқыш желдеткіш тағы да 2 минут бойы жұмысын жалғастырады, содан кейін ол тоқтайды.

Тағам дайындау аяқталғаннан кейін

1. Өшіргіңіз келетін тақтайшаны басыңыз

2. Ыстық тақтаны өшіріп, «0» төмен қарай жылжытыңыз. Дисплейде «0», одан кейін «H» пайда болады.

3. түймесін басу арқылы бүкіл плитаны өшіріңіз.

  4 Ыстық беттерден сақтаныңыз: «H» индикаторы сенсорға қай ыстық ысытқыштардың ыстық екенін көрсетеді. Ол беті қажетті температураға дейін салқындаған кезде жоғалады. Оны сонымен бірге энергия үнемдеу үшін де пайдалануға болады: басқа ыдысты жылытуды қаласаңыз, қыздырғышты пайдаланыңыз.

Ескерту: Егер дисплейде «H» индикаторы пайда болса, плита өшірілген болса да, индукциялық шыны температурасы әлі де өте жоғары екенін және индукциялық шыныға саусақтарыңыздың күйіп кетуіне себеп болуы мүмкін дегенді білдіреді.

Ескертпе: Пайдаланғаннан кейін, плита тақтасын тиісті басқару түймешігімен сөндіріп, ыдыс детекторына сенбеңіз.

Басқару түймелерін құлыптау

• Басқару түймелері кездейсоқ пайдалануды болдырмау үшін құлыпталуы мүмкін (мысалы, кездейсоқ пісіру алаңын балалар қосады).

• Құлыпталған күйде «ON / OFF» түймесінен басқа барлық басқару түймелері ажыратылады.

Басқару түймелерін құлыптау

«Құлыптау» түймесін басыңыз. Таймердің индикаторы «Lo»

Басқару түймелерін ашу

1. Индукциялық пештің қосулы екенін тексеріңіз.

2. «Keylock» түймесін 3 секунд басып ұстап тұрыңыз.

3. Индукциялық пешті қолдануға болады.

Плита құлыптау режимінде болғанда, «ON / OFF» түймешігінен басқа барлық басқару түймелері ажыратылады. Төтенше жағдайда индукциялық пешті «ON / OFF» түймесін басу арқылы өшіруге



болады, оны қосу үшін алдымен пештің құлпын ашу керек.

Қызып кетуден қорғау

Температура сенсоры индукциялық пештің ішіндегі температураны бақылай алады. көрсетіледі символы «E3» немесе «E5» бойынша температура анықтау бойынша, плита өшірулі, ішкі желдеткіш ретінде ұзақ ішкі температура плитаны түйіндеме пайдалануға, содан кейін, қолайлы құнына түсіп ретінде жұмыс жалғастырады.

Кішкентай объектілерді анықтау

Плита габаритті немесе магниттік емес Ыдыстың (мысалы, алюминий), немесе (мысалы, пышақпен ретінде, шанышқымен, кілт) кез келген басқа да ұсақ объектінің солға болса, дисплей «Ц» жыпылықтайды және 1 минут плита автоматты түрде енеді күту режимі. Желдеткіш индукциялық пешті тағы 2 минут бойы салқындатуды жалғастырады.

Қауіпсіздікті автоматты түрде өшіру

Автоматты өшіру индукциялық пештің қорғаныс функциясы. Плитаны өшіруді ұмытып қалсаңыз, ол автоматты түрде өшеді. төмендегі кестеде көрсетілгендей әр түрлі қуат деңгейлерінде үшін әдепкі өшіру уақыты:

Қуаттылық деңгейі	1	2	3	4	5	6	7	8	9
Таймерді өздігінше баптап қою (сағ)	8	8	8	4	4	4	2,0	2,0	2,0

Ыдысты қыздырғыштан шығарғаннан кейін, индукциялық пеш жылуды бірден тоқтата алады және 1 минуттан кейін автоматты түрде өшеді.

КАРДИОСИМУЛЯТОРЛАРЫ БАР АҚЫЛДАСЫП АЛУ КЕРЕК.

Таймерді пайдалану

- Белгіленген уақыт аяқталғаннан кейін тайғыны ысырма пешті өшіруге болады.
- Максималды таймер - 99 минут.



Бір конфорканы өшіру үшін таймерді баптап алу

Осы функцияны қолдайтын кулер:

1. Таймерді орнатқыңыз келетін тақтаға басыңыз.
2. Таймер түймесін түртіңіз. Көрсеткіш жыпылықтайды, таймер дисплейінде «30» көрсетіледі, ал қыздырғыштың жанында қызыл нүкте жанып тұрады.
3. Уақытты «-» немесе «+» таймерін басқару батырмаларын басу арқылы орнатыңыз. Кеңес: «-» немесе «+» түймесі басылса, мән азаяды немесе 1 минутқа артады. «-» немесе «+» түймесін басып ұстап тұрсаңыз, мән 10 минуттай азаяды немесе көбейеді.
4. «-» түймесін басу арқылы минуттық дисплейде «00» пайда болса, таймер өшіріледі.
5. Уақытты орнатқанда, кері санақ дереу басталады. Қалған уақыт көрсетіледі және таймер көрсеткіші 5 секунд жыпылықтайды.
6. Пісіру уақыты аяқталған кезде тиісті пісіру алаңы автоматты түрде сөніп қалады.
7. Бірнеше қыздырғышты кейінге қалдырылған өшіру үшін таймерді орнатқанда, дисплейде ең қысқа кідіріс уақыты көрсетіледі. Басқа пісіру алаңын өшірмес бұрын қалған уақытты көргіңіз келсе, басқа пісіру алаңы үшін түймешікті басыңыз керек.

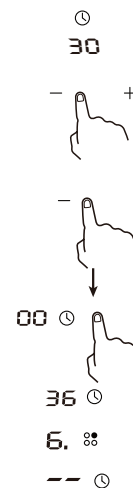

ЕСКЕРТПЕ: кідірту уақытын орнатқаннан кейін, дисплей қыздырылған қызыл нүкте бар қыздырғыш тақтаға арналған уақытты көрсетеді.



Егер басқа да пісіру алаңдары бұрын енгізілсе, олар жұмысын жалғастырады.

Дайындай жөніндегі ұсыныстар



Пісіру кезінде мұқият болыңыз, өйткені май мен майды өте жылдам қыздырады. Өте жоғары температура кезінде май мен майлау өздігінен жанып кетеді, бұл өрттің елеулі қаупін тудырады.

Қыздыру параметрлері

Төменде орнату туралы ұсыныстар бар. Керек-жарақты баптау бірнеше тағамға, соның ішінде ыдыс-аяқтарыңызға және тағам мөлшеріне байланысты болады. Ең қолайлы параметрлерді табу үшін индукциялық пешпен жұмыс істеңіз.

Қыздыру қуатын баптау	Жарамдылығы
-----------------------	-------------

1–2	<ul style="list-style-type: none"> • аз мөлшерде азық-түлікті баяу қыздыру • Шоколадты, сары май мен тез күйдіретін өнімдерді еріту • Баяу қайнау • Баяу қыздыру
3–4	<ul style="list-style-type: none"> • Қыздыру • Тез қайнау • Күріш қайнату
5–6	<ul style="list-style-type: none"> • Жұқа құймақтар, құймақтар
7–8	<ul style="list-style-type: none"> • Паста әзірлеу
9	<ul style="list-style-type: none"> • Араластырып қуыру • Қуырып алу • Көжені қайнауға жеткізу • Суды қайнату

Күтім және тазалау

1. Күнделікті шыны ластануы (саусақ іздері, іздері, дақтар, өткір өнімдерін бұғазы арналған шыны қалдырды).

- 1) Пештің қуатын өшіріңіз;
- 2) Плита тазалағышын беті әлі жылы болғанша қолданыңыз (бірақ ыстық емес!)
- 3) Құрғақ шүберекпен немесе қағаз сүлгімен шаймаңыз және құрғатыңыз.
- 4) Пештің қуатын қосыңыз.

ЕСКЕРТПЕ: • Пештің қуаты өшіп тұрғанда, ыстық пленкаға әлі де ыстық болуы мүмкін. Абайлаңыз.

• Қатты губкалар, кейбір нейлон қырғыштарды және қатал / абразивті жуу құралдары бетін тырнап, сондықтан сіздің тазалағышқа немесе осы панельде үшін шаңсорғыштың жарамдылығын тексеруге болады.

• Плитадағы плитаға ешқашан қалдық қалдырмаңыз: бұл әйнек түсінің өзгеруіне әкелуі мүмкін.

2. Қайнаған сұйықтықтың құйылуы, балқытылған тағам қалдықтары және шыныға жағылған тәтті тағамдар

оттықтың ыстық беттерге тимеуін ал бірден, индукциялық шыны тақталар үшін жарамды күрт жүзінің (осы құралдардың барлық енгізілген жоқ), бар күрекше, замазка пышақ немесе қырғышпен осы ластану жоюға:

- 1). Ашаны розеткадан суырып алып, плитаға электр қуатын өшіріңіз.
- 2). Пышақты немесе тазалағыш құрылғыны 30 ° бұрышта ұстаңыз және кірді тазалаңыз немесе қыздырғыштың салқын аймағына төңкеріңіз.
- 3). Тазалау немесе тазартылған сұйықтықты ас немесе қағаз сүлгімен тазалаңыз.
- 4). Шыныдан күнделікті кірді кетіру үшін жоғарыдағы 2-4 қадамдарды орындаңыз.

ЕСКЕРТПЕ: • Балқытылған, тәтті немесе төгілген өнімдерден қалған дақтарды мүмкіндігінше тезірек алып тастаңыз. Шыны салқындағаннан кейін оларды кетіру қиын болуы мүмкін; шыны бетіне зақым келтіру қаупі бар.

• қысқарту қаупі: қорғаныш қақпағын алып тастағаннан кейін, сақ болыңыз және әрқашан қауіпсіз және балалардың қолы жетпейтін жерде сақтаңыз.

3. Сенсорлық түймелерге төгілген сұйықтық

- 1). Пештің қуатын өшіріңіз.
- 2). Су төгілген сұйықтықты өшіріңіз
- 3). Сенсорлық басқару аймағын таза дымқыл жөкемен немесе матамен сүртіңіз.
- 4). Бұл аймақты қағаз сүлгімен құрғатыңыз.
- 5). Пешке қуат қосыңыз.

ЕСКЕРТПЕ: сұйықтық плитаға шағылысқан кезде ол дыбыстық сигнал шығарып, өшіп қалуы мүмкін және сенсорлық түймелер жұмыс істемеуі мүмкін. Плитаны қосар алдында сенсорлық басқару аймағын құрғатыңыз.

Кенестер мен ұсыныстар

1. Индукциялық пеш қосылмайды.

Мүмкін, қуаты жоқ. Индукциялық пештің қуат көзіне жалғанғанына көз жеткізіңіз. Үйіңізде немесе маңайда электр қуаты өшпейтінін тексеріңіз. Барлық тексерулерді аяқтасаңыз және мәселе шешілмеген болса, білікті техникке хабарласыңыз.

2. Сенсорлық түймешіктер сенсорға жауап бермейді.

Түймелер бұғатталған: түймелердің құлпын ашыңыз. Индукциялық пешті қолдану туралы

нұсқаулықтар келтірілген.

3. Сенсорлық панельді басқару қиын.

Түймелердің үстінде жұқа пленкалы су болуы мүмкін, немесе сіз түймешіктерді саусағыңызбен ұстаныңыз. Сенсорлық басқару аймағының құрғақ екеніне көз жеткізіңіз және саусақтарыңызбен түймелерді түртіңіз.

4. Шыныдан сызаттар.

Қатты қыры бар ыдыс-аяқ. Қолайсыз, абразивті тазалағыштарды немесе таза заттарды пайдаланыңыз: Тегіс және тегіс түбі бар тағамды пайдаланыңыз. Оң жақтағы тағамдарды таңдау бөлімін қараңыз. «Күтім және тазалау» бөлімін қараңыз.

5. Кейбір кастрюль саңылауларды немесе кликаларды шығарады.

Бұл сіздің ыдыстың дизайнын (әр түрлі металдардың қабаттары түрлі жолмен дірілдейді) тудыруы мүмкін. Бұл қалыпты жағдай, бірақ шу толуы немесе толығымен жойылуы керек.

6. Индукция пеші жоғары қыздыру қуатымен бірге пайдаланылғанда шамалы шуды шығарады.

Бұл әсер индукциялық пісіру технологиясымен байланысты. Бұл қалыпты жағдай, бірақ жылу қуаты азайғанда, шу толып кетуі немесе толығымен жойылуы керек.

7. Индукциялық пештің желдеткіш шуы.

Индукциялық плитаға салынған салқындатқыш желдеткіш электрондық компоненттердің қызып кетуіне жол бермеу үшін қосылған. Индукциялық пешті өшіргеннен кейін де жұмыс істей береді. Бұл қалыпты жағдай және ешқандай әрекет қажет емес. Желдеткіш жұмыс істеп тұрған кезде индукция пешін розеткадан ажыратпаңыз.

8. Ыдыс қызбай тұр, дисплейде «U» пайда болады.

Индукциялық пісірме табақ ыдыстарды анықтай алмайды, себебі индукциялық пісіруге қолайлы емес. Индукциялық плита ыдыстарды анықтай алмайды, өйткені ол қыздырғыш үшін тым аз немесе оған дұрыс орнатылмаған: Индукциялық пісіруге жарамды ыдысты қолданыңыз. Оң жақтағы тағамдарды таңдау бөлімін қараңыз.

Ыдыс-аяқты ортаға қойып, түбінің өлшемі қыздырғыштың өлшеміне сәйкес келетініне көз жеткізіңіз.

9. Индукциялық плита немесе қыздырғыш күтпеген жерден өшіріледі, дыбыстық сигнал шығады және қате коды пайда болады (әдетте пісіру таймерінің дисплейінде бір немесе екі санмен ауысады).

Техникалық ақаулық: қате кодын жазыңыз, плитаны электр сымынан ажыратыңыз және білікті техникке хабарласыңыз.

Ақауларды анықтау және анықтау

Ақаулық орын алған жағдайда индукциялық пеш автоматты түрде қауіпсіз күйге түседі және тиісті қауіпсіздік коды көрсетіледі:

Ақаулық	Ықтималды себептері	Не істеу керек
Бұйым жұмыс істемей тұр	Қуаттаудағы іркіліс	Электр қуат көзі бар екеніне көз жеткізіңіз; Ағып кетуден қорғаныс қосқышы өшірілгенін тексеріңіз; Егер сақтандырғыш соккы берсе, оны жаңадан ауыстырыңыз; Егер желі бар болса, штепсельдің розеткаға дұрыс жалғанғанын тексеріңіз. Плита сым арқылы қосылған болса, қуатты өшіріңіз, сымды қосылымды тексеріңіз; Қуатты сөндіріп, ашаның розеткадан ажыратылған-тұрмағанын тексеріңіз. Егер жоғарыда айтылған себептер жойылса, өнім дұрыс жұмыс істемеуі мүмкін, жөндеуді жөндеу орталығына жіберуі мүмкін.
Қыздырған кезде құрылғы жұмысын тоқтатады.	Өшіруді тоқтату таймері жұмыс істемеді.	Кешіктіріп жабу функциясы орнатылғанын тексеріңіз. Егер кешіктіру өшірілген болса, құрылғы белгіленген уақыт өткеннен кейін жұмысын тоқтатады.
U	Ыдыстың болмауы немесе лайықсыз ыдыс	Ыдыс-аяқтар жоқ, қолайлы ыдыс-аяқтарды салыңыз. Баспа платасының немесе басқару схемасын үндестіру қатесі. Өнімді жөндеуге қызмет көрсету орталығына жіберіңіз.
E2	Кірістегі өте нашар қуат кернеуі	Төмен кернеу, желі кернеуі 180 В төмен. Желілік кернеуді қалпына келтіргеннен кейін, құрылғыны қайта қосыңыз. Баспа платасының ақаулығы. Жөндеу үшін құрылғыны қызмет көрсету орталығына жіберіңіз.

E1	Кірістегі өте жоғары қуат кернеуі	Жоғары кернеу, кернеу 250 В-дан асады. Желілік кернеуді қалпына келтіргеннен кейін, құрылғыны қайта қосыңыз. Баспа платасының ақаулығы. Жөндеу үшін құрылғыны қызмет көрсету орталығына жіберіңіз.
F3	Катушка термисторының қысқа тұйықталуы	Қатпарлы термистордың сенсорын жалғау қатесі Баспа платасының ақаулығы катушкалардың терморезисторлық ақауларын анықтау. Жөндеу үшін құрылғыны қызмет көрсету орталығына жіберіңіз.
F4	Катушка термисторының тізбек үзілуі	
E5	Оқшауланған қақпаның биполярлы транзисторының термисторлы температурасы тым жоғары (БТИЗ).	БТИЗ термисторының температурасы тым жоғары, ауа шығыны бұғатталған. Ауа шығатын розеткаға қосыңыз, құрылғыны қайта іске қосыңыз. Егер мәселені түзету мүмкін болмаса, салқындатқыш желдеткішті қосу, салқындату желдеткішінің зақымдалуы немесе желдеткіштің басқару тізбегінің істен шығу проблемасы болуы мүмкін. Жөндеу үшін құрылғыны қызмет көрсету орталығына жіберіңіз. БТИЗ температура сенсорының ашық тізбегі / қысқа тұйықталуы. Баспа платасы бойынша БТИЗ сәтсіздігін анықтау. Жөндеу үшін құрылғыны қызмет көрсету орталығына жіберіңіз.
E3	Катушка термисторының тым жоғары температурасы	Индукциялық шыны бетіндегі температура өте жоғары. Ыдыс-аяқта судың болуын тексеріңіз. Содан кейін қуатты қосыңыз. Ақаулықты түзету мүмкін болмаса, плита сенсорының ақаулығына себеп болуы мүмкін. Жөндеу үшін құрылғыны қызмет көрсету орталығына жіберіңіз.
F9	БТИЗ термисторының қысқа тұйықталуы	БТИЗ термисторының сенсорын жалғау қатесі Баспа схемасында БТИЗ сенсорының сәтсіздігін анықтау. Жөндеу үшін құрылғыны қызмет көрсету орталығына жіберіңіз.
FA	БТИЗ термисторының тізбек үзілуі	

Жоғарыда негізгі ақаулықтар мен тексерулердің белгілері бар.

Индукциялық пешті қатерден және зақымданбау үшін, өнімді өзіңіз бөлшектемеңіз.

Монтаждау

Орнату үшін жабдықты таңдау

Суретте көрсетілген өлшемдерге сәйкес саңылаудың жоғарғы жағын кесіңіз.

Тесіктерді орнату және пайдалану үшін кемінде 5 см бос орын қажет.

Үстелдің қалыңдығы кемінде 30 мм екеніне көз жеткізіңіз. Плитадағы жылу сәулеленуінен туындаған деформацияларды болдырмау үшін ыстыққа төзімді жұмыс үстелі материалын таңдаңыз.

Төменде көрсетілгендей:

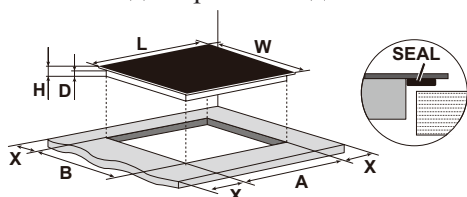

L (мм)	W(мм)	H(мм)	D(мм)	A (мм)	B (мм)	X (мм)
590	520	62	56	560	490	50 мин.

Плита сұйықтықты шкафқа кіргізуге жол бермейтін арнайы тығыздағышпен жабдықталған. Осы тығыздағышты дұрыс орнату үшін осы нұсқауларды орындаңыз. Люкпен жасалған тығыздағыштарды ажыратыңыз. Плитетті аударып, тығыздағышты плитаның шетінен дұрыс орналастырыңыз, сондықтан тығыздағыштың сыртқы бөлігі плитаның сыртқы жиегіне жақсы сәйкес келеді. Мөрді плитаға біркелкі және сенімді түрде бекітіп, орнына тығыз басыңыз.

Барлық жағдайда, индукциялық пештің жақсы желдетілуін қамтамасыз ету керек және ауа кіретін тесіктердің және розеткалардың бітелгеніне көз жеткізіңіз. Индукциялық плитаның жақсы жұмыс істейтініне көз жеткізіңіз. Төменде көрсетілгендей



Ескерту: Плита мен шкафтың арасындағы қауіпсіз қашықтық кемінде 600 мм болуы керек.

A (мм)	B (мм)	C (мм)	D	E	F	G
600	50 мин.	20 мин.	Ауа кірісі	Ауа шығысы > 5 мм	>35 мм	<50 мм

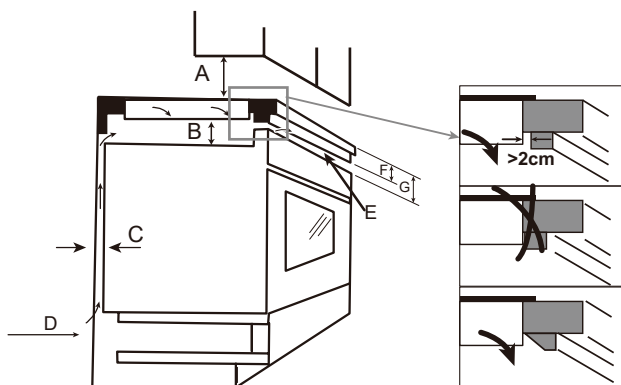

Ескерту: Е поз.алдында пісіргіш панельде ысыған ауаның шығарып тұратын 560x5 мм саңылауды қамтамасыз ету керек.



Монтаждап болған соң, желдеткіш саңылауды үстелдік бедер жауып тұрмағандығына көз жеткізіп алыңыз.

Пісіргіш панельді монтаждаудың алдынан көз жеткізіп алыңыз:

- жұмыс беті - тік тіктөртбұрыш және ешқандай құрылымдық элементтер ғарыш талаптарын бұзбайды;
- жұмыс беті ыстыққа төзімді материалдан жасалған;
- плита пештің үстінде орнатылған болса, онда пеште салқындату желдеткіші орнатылған;
- Орнату кемшіліктер мен қолданыстағы стандарттар мен ережелерге қойылатын барлық талаптарға сай болады;
- лайықты ажыратқыш электр қуатын беруден толық ажыратуды қамтамасыз ететін жергілікті сымдар мен регламенттерге сәйкес жиналған және орналастырылған тұрақты сымдарға қосылады. Барлық полюстерде (немесе жергілікті электрлік ережелермен рұқсат етілген жағдайда барлық белсенді өткізгіштерге) контактілердің 3 мм-ден аспайтын ауа ағынымен ажыратылуын қамтамасыз ету үшін бекітілген типті ажыратқышты пайдалану керек;
- плитаны орнатқаннан кейін ажыратқышқа пайдаланушыға қол жетімді болады;
- Орнату туралы күмән туындаса, жергілікті білікті құрылыс органдарымен кеңесіп, ішкі ережелерді оқып шығыңыз;
- плитаны қоршап тұрған қабырға беттерін ыстыққа төзімді және жеңіл тазалауға арналған (мысалы, керамикалық плиткалар) пайдаланылады.

Плитаны орнатқаннан кейін, мыналарды тексеріп алыңыз:

- Қуат кабеліне есіктер немесе шкафтың тартпалары арқылы кіруге болмайды;
- Плитаның негізіне таза ауамен жеткілікті қамтамасыз етіледі;
- Плита суырма немесе шкафтың үстінде орнатылған болса, плитаның төменгі температурасы тым жоғары болуы мүмкін. Қолдармен немесе жанғыш материалдармен байланыстың алдын алу үшін плитаның астына жылу тосқауылы орнатылады;
- ажыратқышқа пайдаланушыға оңай қол жетімді болады.

Бекіндіру кронштейндерін орналастырудың алдынан

Құрылғыны тұрақты, тегіс бетке қойыңыз (қаптаманы қолданыңыз).

Плитадан шыққан басқару элементтерін баспаңыз.

Кницаның орнын реттеу

Орнатқаннан кейін плитаны плитаның үстіңгі жағына бұрандалар мен 4 кронштейн арқылы бекітіңіз (суретті қараңыз).

Кестелердің орналасуын үстелдің қалыңдығына сай реттеңіз.

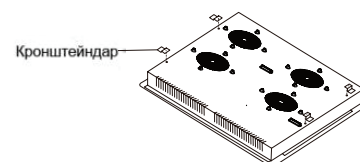

Сақтандырулар

1. Индукциялық пешті орнату білікті мамандар немесе техниктер тарапынан жүргізілуі керек. Біз сіздерге мамандандырылған қызмет көрсетуге дайынбыз. Бұл жұмысты өзіңіз жасамаңыз.
2. Плитаны ыдыс жуғыш машинаның, тоңазытқыштың, мұздатқыштың, кір жуғыш машинаның немесе киім-кешек кептіргіштің үстіне орнатуға болмайды, себебі ылғалдылық плитаның электронды компоненттеріне зақым келтіруі мүмкін.
3. Индукциялық пешті орнату оның беріктігін арттыру үшін жақсы жылууды диссипациялауды қамтамасыз ету үшін орындалады.
4. Тақтасындағы қабырға мен жылу аймағы жылуға төзімді болуы керек.
5. Зақым келтірмеу үшін ламинат пен желім ыстыққа төзімді болуы керек.



Плитаны электр желісіне қосыңыз

Плитаны электр желісіне қосуды тек уәкілетті маман ғана жүзеге асыруға тиіс.

Плитаны электр желісіне қоспас бұрын, мыналарды тексеріңіз:

1. Ішкі сымдарды плита тұтынатын кернеуге сай келеді;
2. Кернеу техникалық ақпарат тақтайшасында көрсетілген мәнге сәйкес келеді;
3. Қуат кабелінің бөлімі техникалық ақпарат тақтайшасында көрсетілген жүктеуге төтеп беруге мүмкіндік береді.

Плитаны электр желісіне қосу үшін адаптерлерді, адаптерлерді немесе бөлгіштерді пайдаланбаңыз, себебі олар қызып кетуіне немесе өртенуге себеп болуы мүмкін.

Қуат сымы кез-келген нүктесінде 75 ° C аспауы үшін ыстық бөлшектерге тиіп тұрмауы керек.

Ішкі сымдарды ауыстыру үшін электршіге хабарласыңыз. Кез-келген өзгерістер тек қана білікті электр маманы арқылы жасалуы тиіс.

Қуат көзі қолданыстағы стандарттарға сай немесе бір полюсті автоматты ажыратқышты пайдалану арқылы қосылуы тиіс. Қосылу әдісі төменде көрсетілген.



ЕСКЕРТУ:

Электр қосылымын жасағаннан кейін, кабельді қысқышты жабыңыз. Терминал қақпағын жабыңыз және қатайтыңыз.

<p>ЭЛЕКТР ҚОСЫЛЫСТАРЫНЫҢ СҰЛБАСЫ Электрмен жабдықтау: бір фазалы, 220-240 В, жерге қосу. Назар аударыңыз! Жерге қосу сымы кез-келген қосылым үшін жердегі E (⊕) терминалына қосылуы керек.</p>		<p>Ұсынылатын қосылу түрі</p>
<p>ЭЛЕКТР ҚОСЫЛЫСТАРЫНЫҢ СҰЛБАСЫ Электрмен жабдықтау: үш фазалы, 380-415 В, жерге қосу. Назар аударыңыз! Жерге қосу сымы кез-келген қосылым үшін жердегі E (⊕) терминалына қосылуы керек.</p>		

- Егер кабель зақымдалған немесе оны ауыстыру қажет болса, бұл операцияны авариялардың алдын алу үшін арнайы құралдарды пайдалану арқылы сатудан кейінгі қызмет көрсету орталығының өкілі орындауы керек.
- Егер өнім тікелей электр желісіне қосылған болса, контактты кем дегенде 3 мм ажырату арқылы көп полюсті автоматты ажыратқыш орнатылуы керек.
- Орнатушы қауіпсіздік ережелеріне сәйкес дұрыс электр желісіне қосылуын қамтамасыз етуі керек.
- Кабель бүгілмеуі немесе қиылысуы керек.
- Кабельді үнемі тексеру және ауыстыру тек уәкілетті мамандар тарапынан жүзеге асырылуы тиіс.

<p>КӨДЕГЕ ЖАРАТУ: Құрылғыны жиналмаған қалалық қалдықтармен бірге бірге тастауға болмайды. Мұндай қалдықтарды арнайы өңдеуге бөлек жинау керек.</p>	<p>Өнім 2012/19 /ЕС Еуропалық Еуропалық директиваға электр және электрондық жабдықтардың істен шығуына қатысты. Өнімді дұрыс тастауды қамтамасыз ете отырып, қоршаған ортаға және адамның денсаулығына зиян тигізбеуі мүмкін, ол дұрыс істен шыққан жағдайда туындауы мүмкін.</p> <p>Өнімдегі бұл белгіні қарапайым тұрмыстық қалдық ретінде тастауға болмайды. Өнім электр және электрондық компоненттерді тастау үшін жинау орнына жеткізілуі керек.</p> <p>Өнім қалдықтарды арнайы жоюды қажет етеді. Осы өнімді қайта өңдеу, қайта өңдеу және қайта пайдалану туралы қосымша ақпарат алу үшін жергілікті әкімшілігіңізбен, тұрмыстық қалдықтарды жою қызметімен немесе сіз өнімді сатып алған дүкенімен хабарласыңыз.</p> <p>Осы өнімді қайта өңдеу, қайта өңдеу және қайта пайдалану туралы толық ақпарат алу үшін жергілікті әкімшілігіңізбен, үй қоқысымен жұмыс істейтін қызмет көрсету орталығымен немесе сіз өнімді сатып алған дүкенімен хабарласыңыз.</p>
--	---

ТҰТЫНУШЫЛЫҚ ҚЫЗМЕТІ

Клиенттерді қолдау қызметі

Huier компаниясының тұтынушыларға қолдау көрсету қызметіне, сондай-ақ түпнұсқалық қосалқы бөлшектерді пайдалануға кеңес береміз. Егер сіздің тұрмыстық техникамен қиындықтарыңыз болса, алдымен «Ақауларды жою» бөлімін оқып шығыңыз.

Егер де сіз проблемаңыздың шешімін таба алмаған болсаңыз, мынаған жүгініңіз:

— біздің ресми дилерімізге немесе

— колл-орталыққа қоңырау шалыңыз:

8-800-200-17-06 (РФ),

8-10-800-2000-17-06 (РБ),

00-800-2000-17-06 (Узбекистан),

0-800-501-157 (Украина),

— www.haier.com сайтына кіріңіз, онда сіз қызмет көрсету туралы сұрау жібере аласыз және жиі қойылатын сұрақтарға жауап таба аласыз.

Қызмет көрсету орталығына хабарласқан кезде, төмендегі ақпаратты дайындаңыз, ол сіз төлтеушінің атына және тексеруге болады:

Моделі _____

Сериялық нөмірі _____

Сатылған күні _____



Сонымен қатар, кепілдігінің және сатылғаны туралы құжаттардың болуын тексеріңіз.

Маңызды! Құралда сериялық нөмірінің болмауы өндіруші үшін құралды сәйкестендіруді және нәтижесінде кепілдік қызмет көрсетуді мүмкін емес етеді. Құралдан зауыттық сәйкестендіру тақтайшаларын алып тастауға тыйым салынады. Зауыттық тақтайшалардың болмауы кепілдік міндеттемелерді орындаудан бас тартуға себеп болуы мүмкін. Осы құжатқа алдын ала ескертусіз бір өзгерістердің енгізілуі мүмкін.

Тасымалдау және сақтау

Өнімді онда көрсетілген белгілерге сәйкес бастапқы ораушына тасымалдау және сақтау керек.

Жүктеу, түсіру және тасымалдау кезінде абай болыңыз.

Көлік құралы және коймасы сақтау өнімді атмосфералық жауын-шашыннан және механикалық зақымданудан қорғауы керек.

Жабдық:*

- нұсқау

- герметик

- бекітпелер жиынтығы

* Өндіруші өзгертулер енгізу құқығын өзіне қалдырады бұдан әрі ескертусіз бұйымды жобалау және орау

КЕПІЛДІК ТАЛОНЫ

Құрметті сатып алушы!

«Хайер» корпорациясы мына мекенжай бойынша орналасқан: S401 кеңсе, Хайер бренд билдинг, Хайер Индастри парк Хай-тек зон, Лаошан Дистрикт, Циндао, Қытай, Сізге таңдауыңыз үшін алғыс айтады білдіреді және пайдалану ережелерін ұстанған кезде осы бұйымның жоғары сапасы мен мінсіз жұмыс атқаратындығына кепілдік береді. Тұрмыста пайдалану үшін арналған тұрмыстық бұйымның жұмысқа жарамды ресми мерзімі – бұйым кесімді тұтынушыға табысталған күннен бастап теледидарларға 5 жыл, планшеттік компьютерлерге, ноутбуктерге және теледидарлық приставкаларға 3 жыл, робот-шаңсорғыштарға 4 жыл, ұялы телефондар мен гирокутерлерге 2 жыл, қалған тауарларға 7 жыл. Өнімнің жоғары сапасын ескере отырып, нақты пайдалану мерзімі айтарлықтай ресми мерзімнен артық болуы мүмкін. Қызмет ету мерзімі аяқталғаннан кейін профилактикалық жұмыстарды жүргізу үшін және ұсынымдар алу үшін Авторландырылған сервистік орталыққа жүгінуіңізді сұраймыз. Барлық өнім пайдалану шарттарын ескере отырып өндірілген және техникалық талаптардың сәйкестілігіне арналған тиісті сертификаттауды өткен. Түсінбестікке жол бермеу үшін Сізден сатып алған кезде пайдалану жөніндегі нұсқаулықты, кепілдікті міндеттемелердің шарттарын зейін қойып оқып шығуыңызды және кепілдік талонының дұрыс толтырылғанын тексеруіңізді нандыра өтінеміз. Кепілдік талоны дұрыс емес немесе толымсыз толтырылған жағдайда сатушы ұйымға жүгініңіз. Осы бұйым тұрмыстық мақсаттағы техникалық күрделі тауар болып табылады. Егер Сіз сатып алған бұйым арнайы орнатуды және іске қосуды талап еткен болса, Сізге Хайердің Авторландырылған сервистік қызметіне жүгінуіңізді қалаймыз. Осы кепілдік талонымен «Хайер» корпорациясы бұйымның ақаулары анықталған жағдайда қолданыстағы тұтынушылардың құқықтарын қорғау жөніндегі заңнамамен, басқа нормативтік актілермен белгіленген тұтынушылардың талаптарын қанағаттандыру жөніндегі міндеттемелерді өзіне қабылдағанын растайды. Бірақ «Хайер» корпорациясы төменде аталған шарттарды сақтамаған жағдайда кепілдікті де, сондай-ақ сервистік қызмет көрсетуден де бас тарту құқығын өзіне қалдырады.

Кепілдікті және сервистік қызмет көрсетудің шарттары

Кепілдікті және сервистік қызмет көрсету белгіленген үлгідегі кепілдік талонымен жинақталған бұйымдарға таралады. «Хайер» корпорациясы тауарды тұтынушыға табыстап берген күннен бастап 12 ай кепілдікті мерзімді белгілейді және тауарды тұтынушыға табыстап берген күннен бастап 36 ай ішінде қосымша сервистік қызмет көрсетеді. Ықтимал түсінбестікке жол бермеу үшін бұйымды сатқан кезде оған қоса берілетін құжаттарды (тауар чегі, кассалық чек, пайдалану жөніндегі нұсқаулық, кепілдік талоны) қолдану мерзімі ішінде сақтаңыз. Бұйымға қосымша сервистік қызмет көрсету – Өндірушінің кінәсінен туындаған бұйымның ақауларын жою тұтынушы үшін тегін. Бұл қызмет бұйым иесі тауар және кассалық чектерін, бұйымды сатып алу дерегін растаушы басқа құжаттарды көрсеткен кезде ғана көрсетіледі.

Кепілдікті сервистік қызмет көрсету ерекше Хайер-дің Авторландырылған серіктестерімен ғана көрсетіледі. ЕАЭО аумағындағы Авторландырылған серіктестердің толық тізбесін Сіз «Хайер» ақпараттық орталығынан мына телефондар бойынша біле аласыз:

8-800-200-17-06 - Ресей тұтынушыларына арналған (Ресей өңірлерінен қоңырау шалу тегін)

8-10-800-2000-17-06 - Беларусь тұтынушыларына арналған (Беларусь өңірлерінен қоңырау шалу тегін)

0-800- 501-157 - Украина тұтынушыларына арналған (Украина өңірлерінен қоңырау шалу тегін)

00-800-2000-17-06 – Өзбекстандағы тұтынушылар үшін (Өзбекстанның өңірлерінен қоңырау шалу тегін) немесе www.haier.com сайтында немесе

service@haierussia.ru электрондық поштасында. Авторландырылған серіктестердің деректері өзгертілуі мүмкін, анықтама алу үшін «Хайер» ақпараттық орталығына жүгініңіз.

Кепілдікті және қосымша қызмет көрсету ақаулары келесі салдарынан туындаған бұйымдарға таратылмайды:

— тұтынушының тауарды пайдалану, сақтау және/немесе тасымалдау шарттары мен ережелерін бұзу;

— бұйымды дұрыс орнатпау және/немесе іске қосу;

— тоңазыту контурымен және электрлік қосылыстармен жұмыс технологияларын бұзу, сондай-ақ бұйымды монтаждау үшін құжаттармен расталған, тиісті біліктілігі болмаған тұлғаларды тарту.

— Бұйымның пайдалану жөніндегі нұсқаулық талап еткен техникалық қызмет көрсету мерзімде болмауы.

— суқұбыр желісіндегі артық немесе жеткіліксіз қысым;

— бұйымның осы түріне сәйкес келмейтін жуғыш құралдарды қолдану, сондай-ақ жуғыш құралдардың мөлшерлемесін асып кету;

— бұйымды тағайындалмаған мақсаттарында пайдалану;

— үшінші тұлғалардың әрекеттері: уәкіл етілмеген тұлғалармен жөндеу немесе өндірушімен санкцияланбаған құрылмалық немесе сұлбалық техникалық өзгерістерді енгізу;

— Мемлекеттік Техникалық Стандарттардан (МЕМСТ-тен) және желілерді қуаттаушы нормалардан ауытқу;

— еңсерілмейтін күштердің әрекеттері (апат, өрт, найзағай және т.б.);

— жазатайым оқиғалар, тұтынушының немесе үшінші тұлғалардың қасақана немесе абайсыз әрекеттері;

— егер бұйым ішіне бөгде заттар, сұйықтықтар, жәндіктер, жәндіктердің тіршілік ету өнімдері түскеннен ақаулар анықталған болса;

— су жылытқыштың сумен толтырылмаған / толық толтырылмаған бөгіні қосу салдарынан термоқорғаныстың іске қосылуы.

Кепілдікті және қосымша қызмет көрсету келесі жұмыс түрлеріне таратылмайды:

— бұйымды пайдалану жерінде орнату және іске қосу;

— тұтынушыға бұйымды пайдалану жөнінде нұсқалама және кеңес беру;

— бұйымды сырттан немесе ішінен тазарту.

Төменде аталған шығыс материалдар мен аксессуарлар кепілдікті және қосымша қызмет көрсетуге жатпайды:

— желдеткіштерге арналған сүзгілер;

— кір жуғыш / ыдыс жуғыш машиналар үшін суды жеткізуге / ағызуға арналған сүзгілер, құбыршектер;

— шаңсорғыштарға арналған құбыршектер, түтіктер, қылшақтар, қондырмалар, шаңжинағыштар;

— қысқа толқынды пештерге арналған төрелкелер, істіктер, ыдыстар мен тіреуіштер;

— сүзгілер, иісті сіңіргіштер, ләмпішкелер, сөрелер, жәшіктер, тіреуіштер және тағамдарды тоңазытқышта сақтауға арналған өзге сыйымдықтар;

— басқару пультітері, аккумуляторлық батареялар, қуаттандыру элементтері, сыртқы қуаттандыру блоктары және зарядтау құрылғылары;

— бұйымға қоса берілетін құжаттама.

Бұйымға мерзімді қызмет көрсету (сүзгілерді ауыстыру және т.б.) тұтынушының қалауы бойынша қосымша төлеу арқылы жүргізіледі.

Маңызды! Аспапта сериялық нөмірінің болмауы Өндірушіге аспапты сәйкестендіру мүмкіндігін бермейді және осы салдарынан оған қызмет көрсету мүмкіндігі болмайды. Аспапта зауыттық сәйкестендіруші маңдайшаларды алып тастауға тыйым салынады. Зауыттық маңдайшаларының зақымдалуы немесе болмауы кепілдікті міндеттемелерден бас тартудың себебі болуы мүмкін.

* қосымша сервистік қызмет көрсету электрлік су жылытқыштарға, қысқа толқынды пештерге, HRB-331 модельді тоңазытқыштарға, мұздатқыштарға, газ плиталарына, шаңсорғыштарға, робот-шаңсорғыштарға, теледидарларға, теледидарлық приставкаларға, планшеттік компьютерлерге, ноутбуктерге, ұялы телефондарға, гирокутерлерге таралмайды.

Ресми атауы	Қала	Клиентке арналған телефон	Мекенжайы
«Единая служба сервиса А-Айсберг» жабық акционерлік қоғамы	Мәскеу	8-800-200-17-06	127644, Мәскеу қ., Вагоноремонтная көш., 10 үй, 1-құр.
«Авторизованный Центр «Пионер Сервис» жауапкершілігі шектеулі қоғамы	Санкт-Петербург	8-800-200-17-06	191040, Санкт-Петербург қ., Лиговский даңғ., 52 үй, А-лит.
«Архсервис- центр» жауапкершілігі шектеулі қоғамы	Архангельск	8-800-200-17-06	163000 Архангельск қ., Воскресенская көш., 85 үй
«Техинсервис» жауапкершілігі шектеулі қоғамы	Сочи	8-800-200-17-06	354068, Сочи қ., Донская көш., 3
«ТехноВидеоСервис» жауапкершілігі шектеулі қоғамы	Қазан	8-800-200-17-06	420100, Қазан, Проточная көш., 8 үй,
ДОМСЕРВИС жауапкершілігі шектеулі қоғамы	Владимир	8-800-200-17-06	600017, Владимир қ., Батулин көш., 39 үй
ТРАНССЕРВИС жауапкершілігі шектеулі қоғамы - Краснодар	Краснодар	8-800-200-17-06	350058, Краснодар қ., Кубанская көш., 47
ТРАНССЕРВИС жауапкершілігі шектеулі қоғамы -Т.Новгород	Төменгі Новгород	8-800-200-17-06	603098, Төменгі Новгород қ., Артельная көш., 31 үй
ТРАНССЕРВИС жауапкершілігі шектеулі қоғамы -Екатеринбург	Екатеринбург	8-800-200-17-06	620137, Екатеринбург қ., Гагарин көш., 5 үй, 1 кеңсе
Сервисный центр «Сибтекс» жауапкершілігі шектеулі қоғамы	Омбы	8-800-200-17-06	644031, Омбы қ., 24 Линия көш., 59
«ГлавБытСервис» жауапкершілігі шектеулі қоғамы	Томск	8-800-200-17-06	634021, Томск қ., Некрасов көш., 12
«Сервисбыттехника» жауапкершілігі шектеулі қоғамы	Орынбор	8-800-200-17-06	460044, Орынбор қ., Конституция көш., 4 үй
«Сибсервис» жауапкершілігі шектеулі қоғамы	Новокузнецк	8-800-200-17-06	654066, Новокузнецк қ., Грдина көш., 18 үй
АРГОН-СЕРВИС жауапкершілігі шектеулі қоғамы	Новороссийск	8-800-200-17-06	353905, Новороссийск қ., Серов көш., 14
АЛИКА-СЕРВИС жауапкершілігі шектеулі қоғамы	Иркутск	8-800-200-17-06	664019, Иркутск қ., Писарев көш., 18-а-үйі
«КРОК-ТТЦ»* ЖШҚ	Киев*	0-800-504-504	Киев қ., Радужная көш., 25 Б үйі
Asror's Big Service	Ташкент	(+998 71) 207 10 01	Ташкент қ., Чиланзар ауданы, Чиланзар көш., 2А
Fergana Konstantin	Фергана	(+998 71) 207 10 01	Фергана, Турон көш., 80
Телерадиотехсервис	Андижан	(+998 71) 207 10 01	Андижан, Лермонтов көш., 14
Qarshi Haier Service	Карши	(+998 71) 207 10 01	Карши, 730006, Узбекистанская көш., 270
«Presto Plyus Servis»	Бұқара	(+998 71) 207 10 01	Бұқара қ., Кисловодская көш., №1
«ЦБТСервис» ҚШҚ	Минск қ.	375-17-262-95-50	Минск қ., Я. Колас көш. 52
«РоялТерм» ЖШҚ (газ)	Минск қ.	375-17-262-08-01	Минск қ., Орловская көш. 40А, 7 кеңсе

АСО тізбесі өзгертілуі мүмкін. Өзекті ақпаратты сіз біздің сайтымыздан ала аласыз www.haier.com

*Өңірлердегі сервистік орталықтардың мекенжайларын мына сайттан анықтаңыз www.krok-ttc.com немесе жедел желісінің телефондары бойынша

Монтаж

Небезпека ураження електричним струмом

- Перед виконанням будь-яких робіт або технічного обслуговування від'єднайте виріб від електромережі.
- Підключення до належної системи заземлення є необхідною та обов'язковою умовою.
- Внесення змін у внутрішню систему електропроводки повинно здійснюватися лише кваліфікованим електриком.
- Недотримання цієї інструкції може призвести до ураження електричним струмом або летального випадку.

Небезпека отримання порізів

- Обережно — краї панелі гострі.
- Недотримання цього застереження може призвести до отримання травми або порізу.

Важливі інструкції з техніки безпеки

- Уважно ознайомтеся з цією інструкцією перед монтажем або використанням цього виробу.
- На виробі не повинні знаходитися жодні горючі матеріали або вироби.
- Надайте цю інформацію особі, відповідальній за монтаж виробу.
- Щоб уникнути небезпеки цей прилад слід встановлювати відповідно до цих інструкцій з монтажу.
- Монтаж і заземлення виробу має бути здійснений лише відповідним кваліфікованим фахівцем.
- Виріб повинен бути підключений до ланцюга, який містить роз'єднувач, що забезпечує повне вимкнення від живлення.
- Невірний монтаж виробу може призвести до втрати будь-яких гарантій або зобов'язань.

Експлуатація та технічне обслуговування. Небезпека ураження електричним струмом

- Не готуйте на несправній або потрісканій варильній панелі. У разі підозри на несправність або при появі тріщини на поверхні варильної панелі негайно вимкніть виріб з електромережі (з розетки електроживлення) і зверніться до кваліфікованого фахівця.
- Перед очищенням або обслуговуванням від'єднайте варильну панель від електричної розетки.
- Недотримання цієї інструкції може призвести до ураження електричним струмом або летального випадку.

Небезпека для здоров'я

- Виріб відповідає стандартам електромагнітної безпеки.
- Проте, особам з кардіостимуляторами або іншими електричними імплантатами (наприклад, інсуліновими насосами) перед початком використання виробу слід проконсультуватися зі своїм лікарем або виробником імплантату, щоб переконатися, що їх імплантати не будуть підлягати впливу електромагнітного поля.
- Недотримання цих інструкцій може призвести до летального випадку.

Небезпека гарячої поверхні

- При використанні виріб нагрівається. Слід уникати дотику до нагрівальних елементів всередині варильної панелі.
- Не допускайте торкання частин тіла, одягу або будь-якого предмета, крім придатного посуду, до індукційного скла до тих пір, поки поверхня не охолоне.
- Металеві предмети, такі як ножі, виделки, ложки та кришки, не слід розміщувати на поверхні плити, оскільки вони можуть нагріватися.
- Не підпускайте дітей.
- Ручки каструль можуть бути гарячими на дотик. Переконайтеся, що ручки каструль не знаходяться над іншими ввімкненими зонами приготування. Переконайтеся, що діти не можуть дістатися до ручок посуду.
- Недотримання цієї інструкції може призвести до опіків і ошпарювання. Небезпека отримання порізів
- При втягуванні захисної кришки гостре лезо шкребка для варильної панелі відкривається. Використовуйте його з особливою обережністю і завжди зберігайте його в безпечному місці, недоступному для дітей.
- Недотримання цього застереження може призвести до отримання травми або порізу.

Важливі вказівки з техніки безпеки

- Ніколи не залишайте увімкнений виріб без нагляду. Кипіння призводить до появи пара та створює ймовірність займання пролитої жирної рідини.
- Ніколи не користуйтеся виробом у якості робочої або складської поверхні.
- Ніколи не залишайте предмети або посуд на виробі.
- Не ставте й не залишайте на виробі намагнічені предмети (наприклад, кредитні карти, карти пам'яті) або електронні пристрої (наприклад, комп'ютери, МРЗ-плеєри), оскільки вони можуть потрапити під дію електромагнітного поля.
- Ніколи не користуйтеся виробом для опалення або обігріву приміщення.
- Після використання завжди вимикайте конфорки і варильну панель відповідно до опису, наведеному в цьому керівництві (наприклад, за допомогою сенсорних кнопок). При знятті посуду вимикайте конфорки, не покладайтеся лише на вимкнення за допомогою функції виявлення посуду.
- Не дозволяйте дітям бавитися з виробом, не сідайте, не піднімайтеся й не ставайте на нього.
- Не зберігайте предмети, що становлять інтерес для дітей, в шафах над виробом. Діти, що забираються на варильну панель, можуть отримати серйозні травми.
- Не залишайте дітей наодинці або без нагляду в приміщенні, де використовується виріб.
- Діти або особи з обмеженими можливостями можуть використовувати виріб лише в присутності відповідальної та компетентної особи, яка надає вказівки щодо його застосування. Інструктор повинен переконатися в тому, що вони можуть використовувати виріб без небезпеки для себе або навколишнього середовища.
- Не виконуйте ремонт або заміну будь-якої частини виробу, якщо це не рекомендовано в керівництві. Всі інші послуги повинні бути виконані кваліфікованим фахівцем.
- Не використовуйте пароочишувач для чищення варильної панелі.
- Не ставте або не кидайте важкі предмети на варильну панель.
- Не ставайте на варильну панель.
- Не використовуйте посуд з нерівними краями й не перетягуйте посуд по поверхні індукційного скла, оскільки це може подряпати скло.
- Не використовуйте чистячі засоби або інші жорсткі абразивні миючі засоби для чищення варильної панелі, оскільки вони можуть подряпати індукційне скло.
- Виріб призначений для використання в побутових або аналогічних приміщеннях, таких як кухонні приміщення в магазинах, офісах і інших житлових приміщеннях.
- Якщо шнур живлення пошкоджений, його необхідно замінити спеціальним шнуром або вузлом, наявним у виробника або його агента з обслуговування.
- **ПОПЕРЕДЖЕННЯ:** Прилад і його доступні частини нагріваються під час використання. Слід проявляти обережність, щоб уникнути дотику до нагрівальних елементів.

Діти віком до 8 років можуть знаходитися поруч з варильною панеллю лише під постійним наглядом дорослих.

Бавитися з приладом дітям заборонено. Діти не допускаються до чищення та обслуговування приладу без нагляду дорослих.

- Даним приладом можуть користуватися діти віком від 8 років, а також особи з обмеженими фізичними, сенсорними або розумовими здібностями, або браком досвіду та знань, якщо вони користуються ним під наглядом, або ж їм була надана інструкція з безпечного використання приладу, і вони розуміють потенційну небезпеку.
- **ПОПЕРЕДЖЕННЯ:** Якщо на поверхні є тріщини, вимкніть прилад, щоб уникнути можливого ураження електричним струмом. Ця вимога діє по відношенню до варильної поверхні зі склокераміки або подібного матеріалу, які захищають струмопровідні частини.
- Виріб не призначений для експлуатації за допомогою зовнішнього таймера або окремої системи дистанційного керування.
- **УВАГА:** Процес приготування їжі повинен проходити під контролем. Короткочасний процес приготування повинен проходити під постійним контролем.
- **ПОПЕРЕДЖЕННЯ:** Для запобігання перекидання виробу перед монтажем його необхідно розмістити в стійкому положенні. Зверніться до інструкцій зі встановлення.
- **ПОПЕРЕДЖЕННЯ:** використовуйте лише захисні пристосування варильної панелі, розроблені виробником кухонного виробу або зазначені виробником виробу в інструкціях з експлуатації в якості відповідних, або захисні пристосування, що входять до складу виробу. Використання невідповідних захисних пристосувань може призвести до нещасних випадків.

Виріб містить з'єднання з землею, яке призначене виключно для функціональних цілей.

ПОПЕРЕДЖЕННЯ: приготування їжі на варильній панелі з використанням жиру або олії без нагляду може бути небезпечним і призвести до займання. **НІКОЛИ** не намагайтеся загасити вогонь водою; замість цього вимкніть виріб, а потім накрийте полум'я, наприклад, кришкою або протипожежною ковдрою.

ПОПЕРЕДЖЕННЯ: небезпека займання: не зберігайте предмети на варильних поверхнях.



ПРИМІТКА: Кристалітве скло після використання залишається гарячим, не торкайтеся до нього!

ТЕХНІЧНІ ХАРАКТЕРИСТИКИ

Модель	Джерело живлення	Живлення			Розміри (мм)
		Конфорка (210 мм)	Конфорка (180 мм)	Конфорка (140 мм)	
ННХ-У64NУG	~ 220-240В, 50Гц ~ 380-415В 3N, 50Гц	2000 Вт	2000 Вт	1500 Вт	590x520x62

КОРОТКИЙ ОПИС ВИРОБУ

Вид зверху

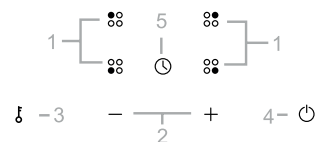
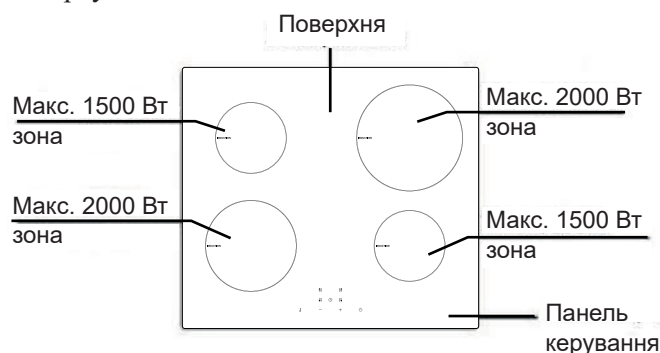

1. Елементи вибору конфорки.
2. Кнопка налаштування потужності/таймера.
3. Кнопка блокування.
4. Кнопка увімкнення/вимкнення.
5. Керування таймером.

Перед використанням нової індукційної варильної панелі

- Прочитайте це керівництво зі встановлення та експлуатації, приділяючи особливу увагу розділу «Заходи безпеки».
- Зніміть захисну плівку, яка все ще може знаходитися на індукційній плиті.

Використання сенсорних кнопок

- Кнопки реагують на дотики, тому вам не потрібно прикладати жодних зусиль. Торкайтеся подушечками, а не кінчиками пальців.

Кожен дотик буде супроводжуватися звуковим сигналом.

Переконайтеся, що елементи керування чисті, сухі, й не закриті жодними предметами (наприклад, кухонним приладдям або серветкою). Навіть тонкий шар води може ускладнити керування.

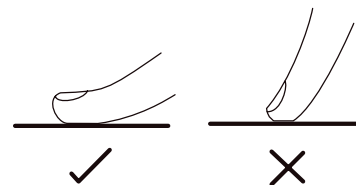

Вибір посуду для приготування

- Використовуйте тільки посуд з дном, придатним для індукційного варіння. Шукайте позначення індукції на упакованні або на дні посуду.

- Ви можете перевірити, чи підходить ваш посуд за допомогою магнітного тесту. Піднесіть магніт до дна посуду.

Якщо він притягується, посуд підходить для індукції.

- Якщо у вас немає магніту:

1. Налийте трохи води в посуд, який ви хочете перевірити.
2. Якщо на дисплеї блимає « Ψ » і вода нагрівається, посуд підходить.

- Посуд з наступних матеріалів не підходить для індукційної панелі: чиста нержавіюча сталь, алюміній або мідь без магнітної основи, скло, дерево, фарфор, кераміка та глина.

Не використовуйте посуд з нерівними краями або вигнутим дном.

Переконайтеся, що дно вашого посуду гладке, щільно прилягає до скла й має той же розмір, що і конфорка. Використовуйте посуд, діаметр якого не перевищує окружності обраної конфорки.

Використання трохи ширшого посуду забезпечуватиме максимальну ефективність. При використанні посуду меншого діаметра ефективність може бути нижчою за очікувану. Варильна панель може не реагувати на посуд діаметром менше ніж 140 мм. Завжди розміщуйте посуд по центру конфорки.

Завжди піднімайте посуд з індукційної варильної панелі – не пересувайте, оскільки при цьому можна подряпати скло.



Початок процесу приготування

1. Ввімкнення

При ввімкненні живлення звучить одноразовий звуковий сигнал, всі індикатори спалахують на секунду, а потім гаснуть. Це означає, що керамічна варильна панель знаходиться в режимі очікування. Коли варильна панель знаходиться в режимі очікування, всі індикатори не світяться, всі кнопки вимкнені, за винятком кнопок «ON/OFF» і «Keylock».

2. Торкніться кнопки ввімкнення/вимкнення («ON/OFF»).

Після ввімкнення живлення прозвучить одноразовий звуковий сигнал, на всіх дисплеях буде показано «-» або «-»; це вказує на те, що індукційна варильна панель знаходиться у ввімкненому стані.

Якщо при ввімкненій варильній панелі натиснути на кнопку «ON/OFF», всі зони нагрівання будуть вимкнені. При повторному торканні панель перейде у ввімкнений стан.

3. Поставте відповідну каструлю на конфорку, яку ви хочете використовувати.

- Переконайтеся, що дно каструлі та поверхня конфорки чисті й сухі.

4. Торкніться зони вибору конфорки; індикатор поруч з кнопкою почне блимати.

- Виберіть рівень потужності, торкнувшись кнопки «-» або «+».
- Якщо ви не оберете рівень потужності протягом однієї хвилини, індукційна варильна панель автоматично вимкнеться. Вам потрібно буде почати знову з пункту 2.
- Ви можете змінити налаштування потужності в будь-який час під час приготування.

5. Якщо на дисплеї блимає « Ψ » поперемінно з налаштуванням нагріву, це означає, що:

- ви не поставили посуд на відповідну конфорку або
- посуд, що використовується, не підходить для індукційного приготування їжі, або
- посуд занадто малий або неправильно розміщений на конфорці.

Якщо на конфорці відсутній відповідний посуд, нагрів не відбувається.

Якщо на конфорку не поставити відповідний посуд, дисплей автоматично вимкнеться через одну хвилину.



Охолоджуючий вентилятор

У процесі нагрівання варильної панелі почне працювати охолоджуючий вентилятор. Коли конфорка припинить роботу, охолоджуючий вентилятор буде продовжувати працювати ще 2 хвилини, потім зупиниться.

Після завершення приготування:

1. Натисніть кнопку вибору конфорки, яку ви хочете вимкнути.
2. Вимкніть конфорку, прокрутіть вниз до «0». Переконайтеся, що на дисплеї показано «0», а потім «Н».
3. Вимкніть всю варильну панель натисканням кнопки «ON/OFF».



4. Остерігайтеся гарячих поверхонь: індикатор «Н» показує, які конфорки є гарячими на дотик. Він зникне, коли поверхня охолоне до безпечної температури.

Його також можна використовувати для економії енергії: якщо ви хочете підігріти інший посуд, використовуйте гарячу конфорку.



Примітка: якщо на дисплеї показано індикатор «Н», незважаючи на те, що варильна панель вимкнена, це означає, що температура індукційного скла як і раніше дуже висока, й дотик пальцями до індукційного скла може стати причиною отримання опіків.

Примітка: після використання вимкніть конфорку варильної панелі за допомогою відповідної кнопки керування й не покладайтеся на детектор посуду.

Блокування кнопок керування

- Кнопки керування можна заблокувати, щоб запобігти ненавмисному використанню (наприклад, випадкове ввімкнення конфорки дітьми).
- У заблокованому стані всі кнопки керування, окрім кнопки «ON/OFF», вимкнені.

Блокування кнопок керування

Натисніть кнопку «Keylock». Індикатор таймера покаже «Lo».

Розблокування кнопок керування

1. Переконайтеся, що індукційна варильна панель увімкнена.
2. Натисніть і утримуйте кнопку «Keylock» протягом 3 секунд.
3. Тепер можна розпочати використання індукційної варильної панелі.

Коли панель знаходиться в режимі блокування, всі кнопки керування, окрім кнопки «ON/OFF», вимкнені. В екстреному випадку ви завжди можете вимкнути індукційну варильну панель за допомогою кнопки «ON/OFF», при цьому для її ввімкнення потрібно спочатку зняти блокування варильної панелі.



Захист від перегріву

Датчик температури може контролювати температуру всередині індукційної варильної панелі. При виявленні перевищення температури на дисплеї з'явиться символ «E3» або «E5», варильна панель буде вимкнена, внутрішній охолоджуючий вентилятор буде продовжувати працювати до тих пір, поки внутрішня температура не опуститься до прийняттого значення, після чого варильна панель відновить роботу.

Виявлення дрібних предметів

Якщо залишити на варильній панелі негабаритний або немагнітний посуд (наприклад, з алюмінію) або будь-який інший невеликий предмет (наприклад, ніж, виделку, ключ), на дисплеї буде блимати «E4», а варильна панель протягом 1 хвилини автоматично перейде в режим очікування. Вентилятор буде продовжувати виконувати охолодження індукційної варильної панелі ще 2 хвилини.

Захисне автоматичне вимкнення

Автоматичне вимкнення є захисною функцією індукційної варильної панелі. Якщо ви забули вимкнути варильну панель, вона вимкнеться автоматично. Час вимкнення за замовчуванням для різних рівнів потужності показано в таблиці нижче:

Рівень потужності	1	2	3	4	5	6	7	8	9
Налаштування таймера за замовчуванням (год.)	8	8	8	4	4	4	2,0	2,0	2,0

Після зняття посуду з конфорки індукційна варильна панель може негайно припинити нагрівання й через 1 хвилину автоматично вимкнеться.



ОСОБАМ З КАРДІОСТИМУЛЯТОРАМИ ПЕРЕД ВИКОРИСТАННЯМ ЦЬОГО ПРИСТРОЮ СЛІД ПРОКОНСУЛЬТУВАТИСЯ З ЛІКАРЕМ.

Використання таймера

- Ви можете налаштувати таймер на вимкнення конфорки після закінчення заданого часу.
- Максимальний час роботи таймера становить 99 хвилин.



Налаштування таймера для вимкнення однієї конфорки

Конфорки з підтримкою цієї функції:

1. Натисніть кнопку вибору конфорки, для якої потрібно встановити таймер.
2. Натисніть кнопку таймера. Індикатор почне блимати, на дисплеї таймера буде показано «30», і поруч з конфоркою засвітиться червона крапка.
3. Встановіть час натисканням на кнопки керування таймером «-» або «+». Порада: під час натискання кнопок керування таймером «-» або «+» значення буде зменшуватися або збільшуватися на 1 хвилину.

При натисканні та утриманні кнопок керування таймером «-» або «+» значення буде зменшуватися або збільшуватися на 10 хвилин.

4. Якщо при натисканні «-» на дисплеї хвилин з'явиться «00», таймер буде вимкнений.
5. При встановленні часу зворотний відлік починається негайно. На дисплеї буде показано час, що залишився, а індикатор таймера буде блимати протягом 5 секунд.

6. Після закінчення часу приготування відповідна конфорка буде автоматично вимкнена.
7. Під час налаштування таймера для відкладеного вимкнення декількох конфорок на дисплеї буде показано найменший час затримки. Якщо ви хочете подивитися час, що залишився до вимкнення іншої конфорки, необхідно натиснути кнопку для іншої конфорки.

ПРИМІТКА: після налаштування часу затримки на дисплеї буде показано час для конфорки з мерехтливою червоною крапкою.

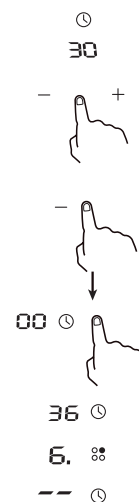

Якщо раніше були ввімкнені інші конфорки, вони продовжать працювати.

Рекомендації з приготування



При смаженні будьте обережні, оскільки олія й жир нагріваються дуже швидко. При надзвичайно високій температурі олія й жир будуть спонтанно займатися, і це є серйозним ризиком загоряння.

Параметри нагріву

Нижче наведено кілька порад з налаштування. Точне налаштування буде залежати від декількох факторів, включаючи вашу посуд і кількість їжі. Поекспериментуйте з індукційною варильною панеллю, щоб підібрати найвідповідніші параметри.

Налаштування потужності нагріву	Придатність
1–2	• Повільний підігрів невеликої кількості їжі • Топлення шоколаду, вершкового масла і продуктів, які швидко пригоряють • Повільне кипіння • Повільний підігрів
3–4	• Підігрів • Швидке кипіння • Варіння рису
5–6	• Млинці, оладки
7–8	• Приготування пасти
9	• Смаження з перемішуванням • Обсмаження • Доведення супу до кипіння • Кип'ятіння води

Догляд та очищення

1. Щоденне забруднення скла (відбитки пальців, сліди, плями, залишені на склі при незначному виливанні несолодких продуктів).

- 1) Вимкніть живлення варильної панелі;
- 2) Нанесіть очисник варильної панелі, поки поверхня ще тепла (але не гаряча!)
- 3) Промийте та протріть сухою чистою серветкою або паперовим рушником.

- 4) Вимкніть живлення варильної панелі.

ПРИМІТКА: • Коли живлення варильної панелі вимкнено, індикація гарячої поверхні відсутня, при цьому конфорка все ще може бути гарячою! Будьте дуже обережні.

- Жорсткі мочалки, деякі нейлонові мочалки й агресивні/абразивні чистячі засоби можуть подряпати поверхню, тому перевірте, чи підходить ваш очищувач або засіб для чищення для даної панелі.
- Ніколи не залишайте залишки миючого засобу на варильній панелі: це може викликати знебарвлення скла.

2. Виливання окропу, залишки розплавленої їжі та пригорілих солодких продуктів на склі

Негайно видаліть ці забруднення за допомогою лопатки, шпателя або шкребка з гострим лезом (всі ці інструменти не входять в комплект), придатних для індукційних скляних варильних панелей, при цьому не торкайтеся руками до гарячих поверхонь конфорок:

- 1) Вимкніть живлення варильної панелі, від'єднавши вилку від розетки електроживлення.
- 2) Тримайте лезо або пристосування для очищення під кутом 30° і очистіть забруднення або розлив на прохолодній ділянці конфорки.
- 3) Очистіть забруднення або пролиту рідину за допомогою кухонного або паперового рушника.
- 4) Для видалення зі скла щоденних забруднень виконайте описані вище дії 2–4.

ПРИМІТКА: • Якомога швидше видаліть плями, залишені розплавленими, солодкими або пролитими продуктами. Після охолодження скла їх може бути важко видалити; при цьому існує ризик пошкодити скляну поверхню.

- Небезпека порізів: після зняття запобіжної кришки використовуйте обережно й завжди зберігайте в безпечному та недоступному для дітей місці.

3. Пролита рідина на сенсорних кнопках

- 1) Вимкніть живлення варильної панелі.
- 2) Промокніть пролиту рідину.
- 3) Протріть область сенсорного керування чистою вологою губкою або ганчіркою.
- 4) Витріть цю ділянку насухо паперовим рушником.
- 5) Вимкніть живлення варильної панелі.

ПРИМІТКА: при попаданні рідини варильна панель може подавати звуковий сигнал і вимикатися, а сенсорні кнопки можуть не працювати. Перед увімкненням варильної панелі насухо витріть область сенсорного керування.

Поради та рекомендації

1. Індукційна варильна панель не вмикається.

Можливо, відсутнє живлення. Переконайтеся, що індукційна варильна панель підключена до джерела живлення та вмикається. Перевірте, чи не вимкнена електрика в вашому будинку або районі. Якщо ви виконали всі перевірки і проблему не усунуто, зверніться до кваліфікованого фахівця.

2. Сенсорні кнопки не реагують на дотики.

Кнопки заблоковані: Розблокуйте кнопки. Інструкції наведені в розділі з використання індукційної варильної панелі.

3. Керування сенсорними кнопками ускладнене.

Над кнопками може бути присутня тонка плівка води, або, можливо, ви торкаєтеся до кнопок кінчиком пальця. Переконайтеся, що область сенсорного керування суха й торкайтеся кнопок подушечкою пальця.

4. Подряпини на склі.

Посуд з жорсткою кромкою. Використовуються непридатні, абразивні чистячі засоби чи очищувач: використовуйте посуд з плоским і гладким дном. Ознайомтеся з розділом щодо вибору придатного посуду. Див. «Догляд та очищення».

5. Деякі каструлі видають потріскування або клацання.

Це може бути викликано конструкцією вашого посуду (шари різних металів вібрують по-різному). Це нормально, але шум повинен стихнути або повністю зникнути.

6. Індукційна плита видає легке гудіння при використанні з високою потужністю нагріву. Цей ефект викликаний технологією індукційного варіння. Це нормально, але при зменшенні потужності нагріву шум повинен стихнути або повністю зникнути.

7. Шум вентилятора від індукційної варильної панелі.

Охолоджуючий вентилятор, вбудований в індукційну варильну панель, увімкнувся для запобігання перегріву електронних компонентів. Він може продовжувати працювати навіть після того, як ви вимкнули індукційну варильну панель. Це нормально й не вимагає ніяких дій. Не вимикайте індукційну плиту від електричної розетки під час роботи вентилятора.

8. Посуд не нагрівається, а на дисплеї з'являється «».

Індукційна варильна панель не може виявити посуд, оскільки він не придатний для індукційного приготування їжі. Індукційна варильна панель не може виявити посуд, оскільки він занадто малий для конфорки або не розташований на ній належним чином: використовуйте посуд, придатний для індукційного варіння. Ознайомтеся з розділом щодо вибору придатного посуду. Розмістіть посуд по центру й переконайтеся, що розмір його дна відповідає розміру конфорки.

9. Індукційна варильна панель або конфорка несподівано вимикається, лунає звуковий сигнал і з'являється код помилки (зазвичай чергується з однією або двома цифрами на дисплеї таймера приготування).

Технічна несправність: запишіть код помилки, вимкніть плиту від електричної розетки та зверніться до кваліфікованого фахівця.

Індикація та виявлення несправностей

При виникненні несправності індукційна варильна панель автоматично перейде в безпечний стан, і на дисплеї будуть показані відповідні захисні коди:

Несправність	Можливі причини	Що робити
Виріб не працює	Збій живлення	Переконайтеся в наявності мережевого електроживлення; перевірте, чи не вимкнений вимикач захисту від витоку; якщо запобіжник перегорів, замініть його новим; якщо мережеве електроживлення присутнє, перевірте, чи ввімкнена вилка в розетку належним чином. Якщо варильна панель під'єднана за допомогою проводу, вимкніть живлення, перевірте під'єднання проводу; вимкніть живлення, перевірте, чи не від'єднана вилка від розетки. Якщо перераховані вище причини виключені, виріб може бути несправним, відправте його в сервісний центр для ремонту.
Під час нагрівання прилад перестає працювати.	Спрацьовування таймера затримки вимкнення.	Перевірте, чи налаштована функція вимкнення з затримкою. При заданому вимкненні з затримкою прилад припинить роботу після закінчення заданого часу.
<u>U</u>	Відсутність посуду або невідповідний посуд	Посуд відсутній, поставте відповідний посуд. Помилка синхронізації друкарської плати або схеми керування. Надішліть виріб в сервісний центр для ремонту.
E2	Занадто низька напруга на вході	Низька напруга, мережева напруга нижче ніж 180 В. Перевірте напругу електромережі. Після відновлення напруги електромережі знову ввімкніть прилад. Несправність друкарської плати. Надішліть прилад в сервісний центр для ремонту.
E1	Занадто висока напруга на вході	Висока напруга, напруга електромережі перевищує 250 В. Перевірте напругу електромережі. Після відновлення напруги електромережі знову ввімкніть прилад. Несправність друкарської плати. Надішліть прилад в сервісний центр для ремонту.
F3	Коротке замикання термістора котушки	Помилка підключення датчика термістора котушки. Виявлення відмови термістора котушки на друкарській платі. Надішліть прилад в сервісний центр для ремонту.
F4	Обрив ланцюга термістора котушки	

E5	Занадто висока температура термістора біполярного транзистора з ізольованим затвором (БТІЗ).	Занадто висока температура термістора БТІЗ, вихід повітря заблокований. Забезпечте вихід повітря, перезапустіть прилад. Якщо проблему не вдається усунути, можливими причинами можуть бути помилка підключення охолоджуючого вентилятора, пошкодження охолоджуючого вентилятора, або відмова ланцюга приводу вентилятора. Надішліть прилад в сервісний центр для ремонту. Обрив ланцюга/коротке замикання датчика температури БТІЗ. Виявлення відмови БТІЗ на друкарській платі. Надішліть прилад в сервісний центр для ремонту.
E3	Занадто висока температура термістора котушки.	Занадто висока температура на поверхні індукційного скла. Перевірте наявність води в посуді. Після цього ввімкніть живлення. Якщо проблему не вдається усунути, причиною може бути несправність датчика варильної панелі. Надішліть прилад в сервісний центр для ремонту.
F9	Коротке замикання термістора БТІЗ	Помилка підключення датчика термістора БТІЗ Виявлення відмови датчика БТІЗ на друкарській платі. Надішліть прилад в сервісний центр для ремонту.
FA	Обрив ланцюга термістора БТІЗ	

Вище наведені ознаки основних несправностей та перевірки.

Щоб уникнути ризику й пошкодження індукційної варильної панелі не розбирайте виріб самостійно.

Монтаж

Вибір обладнання для монтажу

Виріжте в стільниці отвір відповідно до розмірів, зображених на малюнку.

З метою монтажу й використання навколо отвору необхідно забезпечити вільний простір не менше ніж 5 см.

Переконайтеся, що товщина стільниці становить не менше ніж 30 мм. Вибирайте термостійкий матеріал стільниці, щоб уникнути деформації, викликаной тепловим випромінюванням від варильної панелі. Як показано далі:

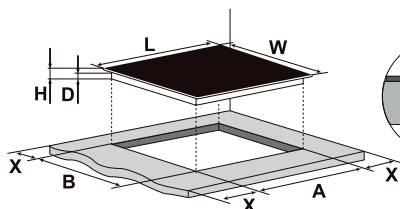

L (мм)	W (мм)	H (мм)	D (мм)	A (мм)	B (мм)	X (мм)
590	520	62	56	560	490	50 мін.

Варильна панель має спеціальне ущільнення, яке запобігає потраплянню рідини в шафу. Для правильного монтажу цього ущільнення виконайте наступні інструкції. Від'єднайте ущільнення від підкладки. Переверніть варильну панель й правильно розташуйте ущільнення під краєм варильної панелі так, щоб зовнішня частина ущільнення була ідеально суміщена із зовнішнім краєм варильної панелі. Рівномірно й надійно прикріпіть ущільнення до варильної панелі, щільно притискаючи його до відповідного місця.

За будь-яких обставин необхідно забезпечити належну вентиляцію індукційної варильної панелі й переконаватися в тому, що впускні й випускні отвори для повітря не заблоковані.

Переконайтеся, що індукційна варильна панель справна і знаходиться в робочому стані. Як показано далі



Примітка: Безпечна відстань між варильною панеллю та розташованою над нею шафою має бути не менше ніж 600 мм.

A (мм)	B (мм)	C (мм)	D	E	F	G
600	50 мін.	20 мін.	Вхід повітря	Вихід повітря > 5 мм	> 35 мм	< 50 мм

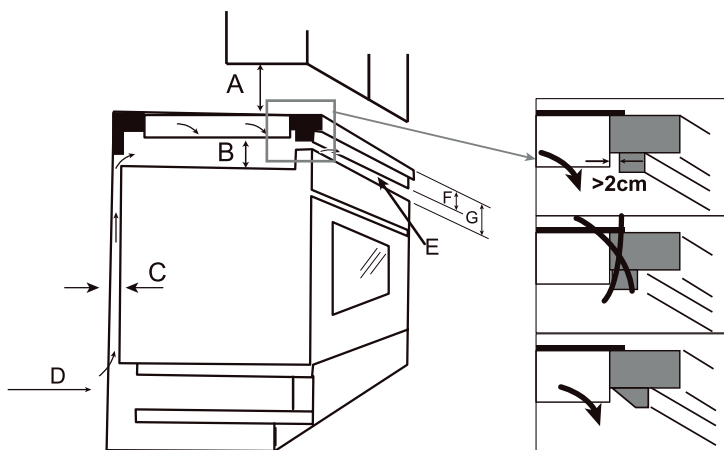

Примітка: перед поз. E варильної панелі необхідно забезпечити отвори 560x5 мм для відведення нагрітого повітря.



Після монтажу переконайтеся, що вентиляційний отвір не закрито стільницею.

Перед монтажем варильної панелі переконайтеся, що:

- робоча поверхня являє собою рівний прямокутник, і жодні елементи конструкції не порушують вимоги до простору;
- робоча поверхня виготовлена з термостійкого матеріалу;
- якщо варильна панель встановлена над духовою шафою, то в духовій шафі є вбудований охолоджуючий вентилятор;
- монтаж буде відповідати всім вимогам до проміжків і чинним нормам і правилам;
- до складу постійної проводки, змонтованої та розташованої відповідно до місцевих норм і правил щодо електропроводки, входить відповідний роз'єднувач, який забезпечує повне від'єднання від мережного електроживлення.

Необхідно використовувати роз'єднувач схваленого типу, що забезпечує роз'єднання контактів з повітряним зазором 3 мм для всіх полюсів (або всіх активних провідників, якщо це допускається місцевими правилами прокладки електропроводки);

- роз'єднувач буде легко доступний користувачеві після монтажу варильної панелі;
- при наявності сумнівів щодо монтажу проконсультуйтеся з місцевими компетентними будівельними органами й ознайомтеся з внутрішніми нормативними актами;
- для поверхонь стін, що оточують варильну поверхню, використовується термостійка й легка в очищенні обробка (наприклад, керамічна плитка).

Після монтажу варильної панелі переконайтеся, що:

- до кабелю живлення не можна отримати доступ через дверцята або шухляди шафи;
- до основи варильної панелі забезпечений достатній приплив свіжого повітря;
- якщо варильна панель встановлена над шухлядою або шафою, то температура дна варильної панелі може бути занадто високою. Для того щоб запобігти контакту з руками або займистими матеріалами, під основою варильної панелі встановлюється термозахисний бар'єр;
- роз'єднувач легко доступний користувачеві

Перед розміщенням кріпильних кронштейнів

Прилад слід поставити на стійку рівну поверхню (використовуйте упаковку). Не натискайте на елементи керування, які виступають з варильної панелі.

Регулювання положення кронштейна

Після монтажу закріпіть варильну панель на стільниці за допомогою гвинтів і 4 кронштейнів, розташованих в нижній частині варильної панелі (див. малюнок).

Відрегулюйте положення кронштейнів відповідно до товщини стільниці.

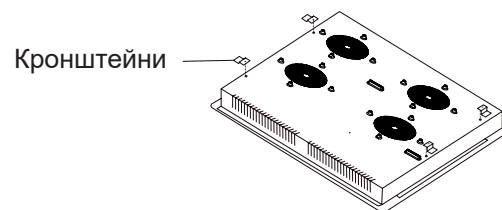

Застереження

1. Монтаж індукційної варильної панелі повинен проводитися кваліфікованим персоналом або технічними фахівцями. Ми готові надати вам послуги фахівців. Не виконуйте цю роботу самостійно.
2. Варильну панель не слід встановлювати безпосередньо над посудомийною машиною, холодильником, морозильною камерою, пральною машиною або сушаркою для білизни, оскільки вологість може пошкодити електронні компоненти варильної панелі.
3. Монтаж індукційної варильної панелі виконується таким чином, щоб забезпечити хороший тепловідвід для підвищення її довговічності.
4. Стіна й зона нагріву над стільницею повинні витримувати тепло.
5. Щоб уникнути пошкоджень, ламінат і клей повинні бути термостійкими.



Підключення варильної панелі до електромережі

Підключення цієї варильної панелі до електромережі повинен виконувати лише відповідний кваліфікований фахівець.

Перед підключенням варильної панелі до розетки, перевірте, що:

1. внутрішня електропроводка підходить для напруги, що споживається варильною панеллю;
2. напруга відповідає значенню, вказаному на табличці з паспортними даними;
3. зріз кабелю живлення дозволяє йому витримувати навантаження, зазначене на табличці з паспортними даними.

Для підключення варильної панелі до електромережі не використовуйте адаптери, перехідники або розгалужувачі, оскільки вони можуть викликати перегрів і загоряння.

Кабель живлення не повинен торкатися будь-яких гарячих деталей і повинен бути розташований таким чином, щоб його температура в будь-якій точці не перевищувала 75 °С.

Уточніть у електрика, чи потрібно вносити зміни у внутрішню проводку. Будь-які зміни має здійснювати лише кваліфікований електрик.

Блок живлення повинен бути підключений відповідно до чинного стандарту або з використанням однополюсного автоматичного вимикача. Спосіб підключення показаний нижче.



ПОПЕРЕДЖЕННЯ:

Після виконання електричного з'єднання закрийте кабельний затискач. Закрийте та закрутіть кришку клемної панелі.

<p>СХЕМА ЕЛЕКТРОПІДКЛЮЧЕННЯ Електроживлення: 1Ф, 220-240 В, аземлення. Увага! У разі будь-якого варіанту підключення провід для заземлення повинен підключатися до клеми E ⊕</p>		Рекомендований тип підключення
<p>СХЕМА ЕЛЕКТРОПІДКЛЮЧЕННЯ Електроживлення: 3Ф, 380-415В, аземлення. Увага! У разі будь-якого варіанту підключення провід для заземлення повинен підключатися до клеми E ⊕</p>		

- Якщо дріт пошкоджений або вимагає заміни, ця операція повинна виконуватися представником центру післяпродажного обслуговування з використанням спеціальних інструментів, щоб уникнути нещасних випадків.
- Якщо виріб підключається безпосередньо до мережі, необхідно встановити багатополісний автоматичний вимикач з відстанню між контактами не менше ніж 3 мм.
- Монтажник повинен переконаватися у виконанні електричного з'єднання належним чином відповідно до правил безпеки.
- Кабель не повинен бути зігнутий або перетиснутим.
- Регулярна перевірка і заміна кабелю повинна здійснюватися виключно авторизованими фахівцями.

 <p>УТИЛІЗАЦІЯ: прилад не можна утилізувати разом з несорттованим побутовим сміттям. Такі відходи необхідно збирати окремо для спеціальної переробки.</p>	<p>Виріб має маркування відповідності вимогам Європейської директиви 2012/19/ЄС щодо утилізації електричного та електронного обладнання. Забезпечуючи належну утилізацію виробу, ви допоможете запобігти будь-якій можливій шкоді для навколишнього середовища та здоров'ю людини, яка могла би бути заподіяна в разі неналежної утилізації.</p> <p>Ця позначка на виробі означає, що його не можна утилізувати разом з побутовими відходами.</p> <p>Виріб слід доставити в пункт збору для утилізації електричних та електронних компонентів.</p> <p>Виріб вимагає спеціальної утилізації відходів. Для отримання додаткової інформації щодо утилізації, переробки та повторного використання цього виробу, зверніться до місцевої адміністрації, служби видалення відходів чи до магазину, де ви придбали цей виріб. Для отримання докладнішої інформації щодо утилізації, переробки та повторного використання цього виробу, зверніться до місцевої адміністрації, служби видалення відходів чи до магазину, де ви придбали цей виріб.</p>
---	---

Служба підтримки клієнтів

Ми рекомендуємо звертатися до служби підтримки клієнтів компанії «Хайер», а також використовувати оригінальні запасні частини. Якщо у вас виникли проблеми з вашою побутовою технікою, будь ласка, спочатку вивчіть розділ

«Усунення несправностей».

Якщо ви не знайшли розв'язання проблеми, будь ласка, зверніться:

– до вашого офіційного дилера або

– до нашого колл-центру:

8-800-200-17-06 (РФ),

8-10-800-2000-17-06 (РБ),

00-800-2000-17-06 (Узбекистан)

– на сайт www.haier.com, де ви можете залишити заявку на обслуговування, а також знайти відповіді на часто задавані питання.

Звертаючись до нашого сервісного центру, будь ласка, підготуйте наступну інформацію, яку ви зможете знайти у паспортній табличці та у чеку:

Модель _____

Серійний номер _____

Дата продажу _____



Також, будь ласка, перевірте наявність гарантії та документів про продаж.

Важливо! Відсутність на приладі серійного номера робить неможливим для Виробника ідентифікацію приладу і, як наслідок, його гарантійне обслуговування. Забороняється видаляти з приладу заводські ідентифікуючі таблички.

Відсутність заводських табличок може стати причиною відмови у виконанні гарантійних зобов'язань. У даний документ можуть бути внесені зміни без попереднього сповіщення.

Комплектація:*

інструкція

ущільнювач

комплект кріплення

*Виробник залишає за собою право вносити зміни до конструкції та комплектації приладу без додаткового сповіщення.

Перевозити та зберігати виріб необхідно в заводському упаковуванні згідно із маніпуляційними знаками, які на ньому зазначені. Будьте обережні під час завантаження, розвантаження та транспортування приладу. Транспорт і сховища повинні забезпечувати захист продукту від атмосферних опадів і механічних пошкоджень.

Повідомляємо Вам, що наша продукція сертифікована на відповідність обов'язковим вимогам відповідно до чинного законодавства України. Інформацію по сертифікації наших приладів, дані про номер сертифіката та строк його дії, Ви також можете отримати в Службі підтримки клієнтів.

ГАРАНТІЙНИЙ ТАЛОН

Шановний покупець!

Корпорація «Хайер», що знаходиться за адресою: Офіс S401, Хайер бренд білдінг, Хайер Індастри парк Хайтек зон, Лаошан Дістрікт, Ціндао, Китай, дякує вам за ваш вибір, гарантує високу якість та бездоганне функціонування цього виробу за умови дотримання правил його експлуатації. Офіційний термін служби на вироби побутової техніки, що призначені для використання в побуті складає: на телевізори – 5 років, на планшетні комп'ютери, ноутбуки й телевізійні приставки – 3 роки, на роботи-пилососи – 4 роки, на мобільні телефони і гіроскутери – 2 роки, на інші товари – 7 років з дня передачі виробу кінцевому споживачеві. З огляду на високу якість продукції, фактичний термін експлуатації може значно перевищувати офіційний. Рекомендуємо по закінченні терміну служби виробу звернутися до Авторизованого сервісного центру для проведення профілактичних робіт та отримання рекомендацій. Уся продукція виготовлена з урахуванням умов експлуатації та пройшла відповідну сертифікацію на відповідність технічним вимогам. Щоб уникнути непорозумінь, настійно просимо вас, купуючи виріб, уважно вивчити інструкцію з експлуатації, умови гарантійних зобов'язань та перевірити коректність заповнення гарантійного талона. У разі некоректного або неповного заповнення гарантійного талона зверніться в торговельну організацію. Даний виріб являє собою технічно складний товар побутового призначення. Якщо куплений вами виріб вимагає спеціального встановлення та підключення, настійно рекомендуємо вам звернутися до Авторизованого партнера компанії «Хайер». Цим гарантійним талоном Корпорація «Хайер» підтверджує прийняття на себе зобов'язань із задоволення вимог споживачів, установлених чинним законодавством про захист прав споживачів, іншими нормативними актами в разі виявлення недоліків виробу. Однак, корпорація «Хайер» залишає за собою право відмовити як у гарантійному, так і додатковому сервісному обслуговуванні виробу в разі недотримання викладених нижче умов.

Умови гарантійного та додаткового сервісного обслуговування

Гарантійне та додаткове сервісне обслуговування поширюється лише на вироби, укомплектовані гарантійним талоном встановленого зразка. Корпорація «Хайер» встановлює гарантійний термін у 12 місяців із дня передачі товару споживачеві та виконує додаткове сервісне обслуговування протягом 36 місяців із дня передачі товару споживачеві*. Щоб уникнути можливих непорозумінь, зберігайте протягом терміну служби документи, що додаються до виробу під час його продажу (товарний чек, касовий чек, інструкція з експлуатації, гарантійний талон). Додаткове сервісне обслуговування виробу — безплатне для споживача усунення недоліків виробу, які виникли з вини Виробника. Ця послуга надається лише в разі пред'явлення власником виробу товарного й касового чеків, інших документів, що підтверджують факт купівлі виробу. Гарантійне сервісне обслуговування проводиться виключно Авторизованими партнерами Хайер. Повний список Авторизованих партнерів на території ЄАЕС ви можете дізнатися в Інформаційному центрі «Хайер» за телефонами: 8-800-200-17-06 — для споживачів з Росії (безкоштовний дзвінок з регіонів Росії) 8-10-800-2000-17-06 — для споживачів з Білорусі (безкоштовний дзвінок з регіонів Білорусі) 0-800-501-157 — для споживачів з України (безкоштовний дзвінок з регіонів України) 00-800-2000-17-06 — для споживачів з Узбекистану (безкоштовний дзвінок з регіонів Узбекистану) або на сайті: www.haier.com чи зробивши запит електронною поштою: service@haiergussia.ru. Дані Авторизованих партнерів можуть бути змінені, за довідками звертайтеся до Інформаційного центру «Хайер».

Гарантійне та додаткове сервісне обслуговування не поширюється на вироби, недоліки яких виникли внаслідок:

- порушення споживачем умов і правил експлуатації, зберігання та/або транспортування товару;
- неправильного встановлення та/або підключення виробу;
- порушення технології виконання робіт із холодильним контуром та електричними з'єднаннями, як і залучення до монтажу Виробу осіб без відповідної кваліфікації, яка має бути підтверджена документально.
- відсутності своєчасного технічного обслуговування виробу в тому випадку, якщо цього вимагає інструкція з експлуатації.
- надлишкового або недостатнього тиску у водопровідній мережі;
- використання миючих засобів, які не підходять для цього типу виробу, а також перевищення рекомендованого дозування миючих засобів;
- використання виробу з метою, для якої він не призначений;
- дій третіх осіб: ремонт або внесення не санкціонованих виробником конструктивних чи схемотехнічних змін особами, які не мають на це відповідних повноважень;
- відхилень від Державних Технічних Стандартів (ДСТУ) і норм мереж живлення;
- дій непереборної сили (стихийне лихо, пожежа, блискавка тощо);
- нещасних випадків, умисних або необережних дій споживача чи третіх осіб;
- якщо виявлені пошкодження, викликані попаданням всередину виробу сторонніх предметів, речовин, рідин, комах, продуктів життєдіяльності комах;
- спрацьовування термозахисту внаслідок ввімкнення не заповненого / не в повному обсязі заповненого водою бака водонагрівача.

Гарантійне та додаткове сервісне обслуговування не поширюється на наступні види робіт:

- встановлення й підключення виробу на місці експлуатації;
- інструктаж і консультування споживача щодо використання виробу;
- очищення виробу зовні або зсередини.

Гарантійне та додаткове сервісне обслуговування не поширюється на нижчеперелічені витратні матеріали та аксесуари:

- фільтри для кондиціонерів;
- фільтри, шланги для підведення /зливу води для пральних і посудомийних машин;
- шланги, трубки, щітки, насадки, пилосбірники, фільтри для пилососів;
- тарілки, рожени, решітки, блюдця і підставки для мікрохвильових печей;
- фільтри, поглиначі запахів, лампочки, полиці, шухляди, підставки та інші ємності для зберігання продуктів у холодильниках;
- пульти дистанційного керування, акумуляторні батареї, елементи живлення, зовнішні блоки живлення та зарядні пристрої;
- документація, що додається до виробу.

Періодичне обслуговування виробу (заміна фільтрів тощо) виконується за бажанням споживача за додаткову плату.

Важливо! Відсутність на приладі серійного номера робить неможливим для Виробника ідентифікацію приладу і, як наслідок, його гарантійне обслуговування. Забороняється видаляти з приладу заводські ідентифікуючі таблички. Пошкодження або відсутність заводських табличок може стати причиною відмови у виконанні гарантійних зобов'язань.

*додаткове сервісне обслуговування не поширюється на електричні водонагрівачі, мікрохвильові печі, холодильники моделей HRB-331, морозильники, газові плити, пилососи, пилососи-роботи, телевізори, приставки телевізійні, планшетні комп'ютери, ноутбуки, мобільні телефони, гіроскутери.

Авторизований сервісний центр в Україні - Мережа «Крок-ТТЦ» <http://krok-ttc.com/>

Тел. Гарячої лінії: 0 (800) 504 504

Адреси сервісних центрів наведені за посиланням - <https://krok-ttc.com/warranty/service-center.html>

Офіційна назва	Місто	Телефон для клієнта	Адреса
ЗАТ «Єдина служба сервісу А-Айсберг»	Москва	8-800-200-17-06	127644, м. Москва, вул. Вагоноремонтна, буд. 10, будова 1
Товариство з обмеженою відповідальністю «Авторизований Центр «Піонер Сервіс»	Санкт-Петербург	8-800-200-17-06	191040, м. Санкт-Петербург, Ліговський пр-кт, буд. 52 літ. А
Товариство з обмеженою відповідальністю «Архсервіс-центр»	Архангельськ	8-800-200-17-06	163000, м. Архангельськ, вул. Воскресенська, буд. 85
Товариство з обмеженою відповідальністю «Техінсервіс»	Сочі,	8-800-200-17-06	354068, м. Сочі, вул. Донська, 3
Товариство з обмеженою відповідальністю «ТехноВідеоСервіс»	Казань	8-800-200-17-06	420100, м. Казань, вул. Проточна, буд. 8
Товариство з обмеженою відповідальністю «ДОМСЕРВІС»	Владимир	8-800-200-17-06	600017, м. Владимир, вул. Батуріна, буд. 39
Товариство з обмеженою відповідальністю «ТРАНССЕРВІС-Краснодар»	Краснодар	8-800-200-17-06	350058, м. Краснодар, вул. Кубанська, 47
Товариство з обмеженою відповідальністю «ТРАНССЕРВІС-Н. Новгород»	Нижній Новгород	8-800-200-17-06	603098, м. Нижній Новгород, вул. Артельна, буд. 31
Товариство з обмеженою відповідальністю «ТРАНССЕРВІС-Єкатеринбург»	Єкатеринбург	8-800-200-17-06	620137, м. Єкатеринбург, вул. Гагаріна, буд. 5, офіс 1
Товариство з обмеженою відповідальністю Сервісний центр «Сибтекс»	Омськ	8-800-200-17-06	644031, м. Омськ, вул. 24 Лінія, 59
Товариство з обмеженою відповідальністю «ГлавБитСервіс»	Томськ	8-800-200-17-06	634021, м. Томськ, вул. Некрасова, 12
Товариство з обмеженою відповідальністю «Сервісбиттехніка»	Оренбург	8-800-200-17-06	460044, м. Оренбург, вул. Конституції, буд. 4
Товариство з обмеженою відповідальністю «Сибсервіс»	Новокузнецьк	8-800-200-17-06	654066, м. Новокузнецьк, вул. Грдини, буд. 18
Товариство з обмеженою відповідальністю «АРГОН-СЕРВІС»	Новоросійськ	8-800-200-17-06	353905, м. Новоросійськ, вул. Серова, 14
Товариство з обмеженою відповідальністю «АЛІКА-СЕРВІС»	Іркутськ	8-800-200-17-06	664019, м. Іркутськ, вул. Писарева, буд. 18-а
ТОВ «КРОК-ТТЦ»*	Київ*	0-800-504-504	м. Київ вул. Радужна, буд. 25 Б
«Asror's Big Service»	Ташкент	(+998 71) 207 10 01	м. Ташкент, Чиланзарський р-н, вул. Чиланзар, 2А
«Fergana Konstantin»	Фергана	(+998 71) 207 10 01	Фергана, вул. Турон, 80
«Телерадіотехсервіс»	Андижан	(+998 71) 207 10 01	Андижан, вул. Лермонтова, 14
«Qarshi Haier Service»	Карши	(+998 71) 207 10 01	Карши, 730006, вул. Узбекистанська, 270
«Presto Plyus Servis»	Бухара	(+998 71) 207 10 01	м. Бухара, вул. Кисловодська, №1
ТОВ «ЦБТСервіс»	м. Мінськ	375-17-262-95-50	м. Мінськ, вул. Я. Коласа, 52
ТОВ «РоялТерм» (газ)	м. Мінськ	375-17-262-08-01	м. Мінськ, вул. Орловська 40А, офіс 7

Список АСЦ може бути змінений. Актуальну інформацію ви можете отримати на нашому сайті www.haier.com
*Адреси сервісних центрів у регіонах уточнюйте на сайті www.krok-ttc.com або за телефонами гарячої лінії

Haier

Изготовитель: «Haier Overseas Electric Appliances Corp. Ltd.»
Адрес: Room S401, Haier Brand building, Haier Industry park Hi-tech Zone,
Laoshan District Qingdao, China

Өндіруші: «Haier Overseas Electric Appliances Corp. Ltd.»
Мекенжайы: Рум S401, Хайер бренд билдинг, Хайер индастри парк Хай-
тек зон, Лаошан дистрикт, Циндао, Қытай

Виробник: «Хайер Оверсіз Електрик Апплаєнсіз Корп. Лтд.»
Адреса: Рум S401, Хайер бренд білдінг, Хайер індастрі парк Хай-тек
зон, Лаошан дистрикт, Циндао, Китай

Импортер: ООО «ХАР»
Адрес: 121099, г. Москва, Новинский бульвар, д.8, этаж 16, офис 1601
тел.: 8-800-200-17-06, адрес эл. почты: info@haierrussia.ru

Импорттаушы: «ХАР» ЖШҚ
Мекенжайы: 121099, Мәскеу қаласы, Новинский бульвары, 8-үй, 16-
қабат, кеңсе 1601
тел.: 8-800-200-17-06, эл.поштаның мекенжайы:
info@haierrussia.ru

Дата изготовления
и гарантийный срок
указаны на этикетке устройства

Шығарылған күні және
кепілдік мерзімі құрылғының
заттаңбасында көрсетілген

Дата виготовлення
та гарантійний строк
вказані на етикетці пристрою

The logo consists of the letters 'EASC' in a bold, black, sans-serif font, centered within a white square. The background of the entire page is a dark blue color with a subtle, repeating geometric pattern of light blue lines forming a grid of squares.