

РУКОВОДСТВО ПОЛЬЗОВАТЕЛЯ



ЛОГИЧНЫЙ • ПРАКТИЧНЫЙ • ЭКОНОМИЧНЫЙ

ПЫЛЕСОС
ECO-1441VC/ECO-1442VC

Уважаемый покупатель!

Благодарим Вас за выбор продукции, выпускаемой под торговой маркой **ECON**.

Мы рады предложить Вам изделия, разработанные и изготовленные в соответствии с высокими требованиями к качеству, функциональности и дизайну. Мы уверены, что Вы будете довольны приобретением изделия от нашей фирмы.

Перед началом эксплуатации прибора внимательно прочитайте данное руководство, в котором содержится важная информация, касающаяся Вашей безопасности, а также рекомендации по правильному использованию прибора и уходу за ним.

Позаботьтесь о сохранности настоящего Руководства, используйте его в качестве справочного материала при дальнейшем использовании прибора.

СОДЕРЖАНИЕ

МЕРЫ ПРЕДОСТОРОЖНОСТИ	3
КОМПЛЕКТАЦИЯ	4
УСТРОЙСТВО ПЫЛЕСОСА.....	4
СБОРКА.....	5
ЭКСПЛУАТАЦИЯ	5
ВЫБОР НАСАДКИ.....	6
ЧИСТКА И УХОД	6
ДОПОЛНИТЕЛЬНАЯ ИНФОРМАЦИЯ.....	7
БЕЗОПАСНАЯ УТИЛИЗАЦИЯ.....	7
ТЕХНИЧЕСКИЕ ХАРАКТЕРИСТИКИ.....	7
ИНФОРМАЦИЯ О СЕРТИФИКАТЕ СООТВЕТСТВИЯ.....	8

МЕРЫ ПРЕДОСТОРОЖНОСТИ

Пылесос разработан исключительно для бытового применения и должен быть использован строго по назначению. Запрещено использовать прибор в промышленных и коммерческих целях.

Перед началом эксплуатации внимательно ознакомьтесь с изложенными здесь мерами безопасности и предосторожности и строго придерживайтесь их во время использования прибора.

- Перед подключением к электросети убедитесь в том, что напряжение, указанное на пылесосе, соответствует напряжению электросети. Напряжение указано в технических характеристиках пылесоса.



- Запрещается использовать поврежденный или неисправный пылесос, в т. ч. при поврежденном шнуре питания.
- Всегда следует отключать пылесос от сети, если вы не пользуетесь пылесосом, а также перед его разборкой или чисткой.
- Не тяните пылесос за гибкий шланг или за шнур питания. Регулярно проверяйте состояние гибкого шланга. Не используйте шланг, если он поврежден.



- При отключении пылесоса от электросети запрещается тянуть за шнур питания. Беритесь за вилку.



- При подключении к электросети и во время работы запрещается прикасаться к вилке и шнуру питания мокрыми руками.
- Запрещается оставлять включенный пылесос без присмотра.
- Во время работы пылесос должен находиться в горизонтальном положении, следите за устойчивостью пылесоса на неровных поверхностях, например на лестнице.

- Если насадка, удлинительная трубка, шланг или всасывающее отверстие пылесоса засорились, немедленно отключите пылесос, удалите мусор и снова включите пылесос.



- Запрещается использовать пылесос без пылесборника и фильтров.
- Запрещается использовать прибор в непосредственной близости от душа, ванны, умывальника, бассейна, других емкостей с водой или источников влаги.
- Запрещается погружать пылесос в воду и другие жидкости или разбрызгивать на пылесос воду и другие жидкости.



- Запрещается использовать пылесос слишком близко от источников тепла (например, радиаторов или печей отопления).
- Если вы используете пылесос длительное время, то извлеките сетевой шнур не менее чем на 2/3 его длины, иначе возможен его перегрев или повреждение.
- Запрещается перекрывать воздуховыпускные отверстия.
- Запрещается ставить пылесос на шнур питания.



- Запрещается убирать пылесосом окурки, горящие спички, угольки, непотушенные окурки, горящий или тлеющий мусор, золу и т.д.



- Запрещается убирать пылесосом крупные предметы.



- Запрещается убирать пылесосом разбитое стекло, острые предметы, иголки, канцелярские кнопки, скрепки и т.п.
- Запрещается убирать пылесосом краситель, используемый в принтерах или копировальных машинах, т.к. он является электропроводящей смесью.
- Запрещается убирать пылесосом ядовитые, горючие, агрессивные, взрывоопасные, воспламеняющиеся и разъедающие вещества. Не пользуйтесь пылесосом в местах, где могут находиться такие жидкости или их пары.
- Запрещается убирать пылесосом порошки (в т.ч. муку, крахмал и т.п.), асбест или асбестовую пыль, цемент, гипс и другие мелкодисперсные вещества.



- Запрещается убирать пылесосом воду и другие жидкости.



- Запрещается использовать химические растворители и абразивные вещества для очистки пылесоса.
- Запрещается использование каких-либо аксессуаров, не рекомендованных производителем.
- Запрещается разбирать, вносить изменения в конструкцию или чинить прибор самостоятельно.
- При возникновении неполадок обращайтесь в сервисные центры производителя. Неквалифицированный ремонт может стать причиной несчастного случая или травмы пользователя, а кроме того приводит к лишению вас права на гарантийное обслуживание.
- Запрещено использование пылесоса людьми с ограниченными физическими, сенсорными и ментальными способностями (в том числе детьми) без присмотра людьми, ответственными за их безопасность.

- Не допускайте использования пылесоса в качестве игрушки.
- Храните пылесос в недоступном для детей месте.

Производитель не несет ответственность за повреждения, которые возникли вследствие неправильного обращения с пылесосом.

КОМПЛЕКТАЦИЯ

Откройте коробку и убедитесь, что все комплектующие имеются в наличии в исправном состоянии:

- Пылесос
- Гибкий шланг
- Пластмассовая удлинительная трубка - 3 шт.
- Универсальная насадка-щетка
- Узкая насадка для уборки труднодоступных мест и чистки мягкой мебели
- Инструкция по эксплуатации
- Гарантийный талон

УСТРОЙСТВО ПЫЛЕСОСА

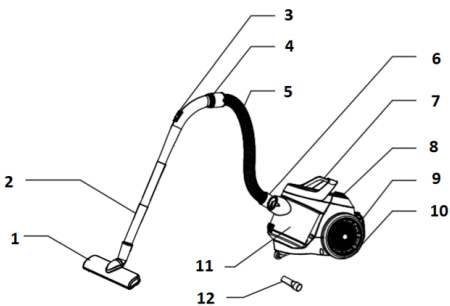

1. Универсальная насадка-щетка ковер/пол
2. Пластмассовая удлинительная трубка (1, 2 или 3 секции)
3. Регулятор мощности всасывания на ручке
4. Ручка
5. Гибкий шланг
6. Фиксатор шланга
7. Ручка для переноски
8. Кнопка включения/выключения

9. Крепление для шнура питания
10. Колесо
11. Контейнер для сбора пыли
12. Узкая насадка для уборки труднодоступных мест и чистки мягкой мебели

СБОРКА

ВНИМАНИЕ:

Запрещается подключать пылесос к электросети, если он не полностью собран.

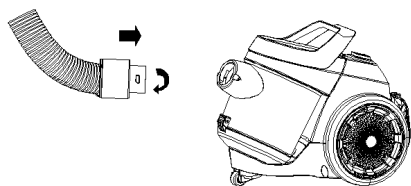

1. Вставьте гибкий шланг в воздухозаборное отверстие пылесоса и поверните по часовой стрелке до фиксации.

Чтобы отсоединить шланг, поверните его против часовой стрелки и отсоедините.

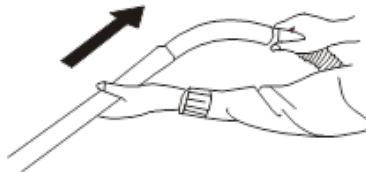

2. Соедините удлинительную трубку с ручкой гибкого шланга.

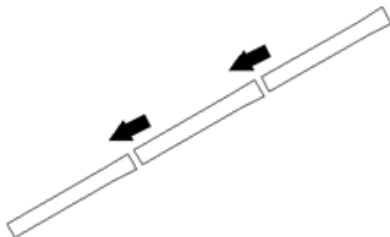

3. По мере необходимости вы можете использовать одну, две или три секции удлинительной трубки, соединив их между собой.

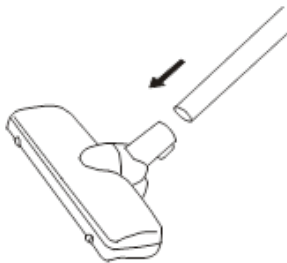

4. Установите на трубку подходящую насадку.

ЭКСПЛУАТАЦИЯ

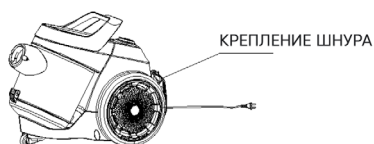

1. Размотайте полностью шнур питания, сняв его с крепления на задней части корпуса пылесоса.
2. Подключите вилку питания к электрической розетке и нажмите кнопку включения/выключения на корпусе пылесоса, чтобы его включить.



3. Выполните уборку. Вы можете изменять мощность всасывания с помощью регулятора на ручке. Например, при чистке штор может потребоваться уменьшить силу всасывания.
4. По окончании работы нажмите кнопку включения/выключения, чтобы выключить пылесос.
5. Отключите вилку питания от розетки.

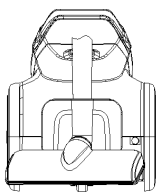

6. Намотайте шнур питания на крепление. По окончании использования уберите пылесос на хранение. Вы можете закрепить щетку на корпусе для компактности.

ВЫБОР НАСАДКИ

Универсальная насадка-щетка

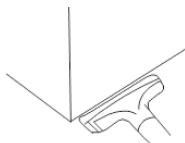

Универсальная насадка-щетка может использоваться как для уборки пола, так и для уборки ковров.

Насадка для уборки труднодоступных мест и чистки мягкой мебели



ЧИСТКА И УХОД

Выключите пылесос и отсоедините шнур питания от электросети. Очистите внешнюю поверхность пылесоса мягким моющим средством. Агрессивные или абразивные средства могут повредить внешнюю поверхность.

Если мощность всасывания стала низкой, проверьте, возможно, наполнился контейнер для сбора пыли, засорились фильтры или какой-либо предмет застрял в насадке, трубке или шланге.

Чистка контейнера для сбора пыли

При заполнении контейнера для сбора пыли мощность всасывания и эффективность работы пы-

лесоса снижаются. Рекомендуется производить очистку контейнера после каждой уборки пылесосом.

Выключите пылесос и отсоедините шнур питания от электросети.

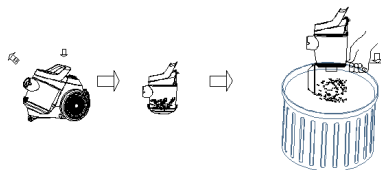

Нажмите на кнопку снятия контейнера для сбора пыли и снимите его с пылесоса. Расположите контейнер над мусорным ведром, откройте защелку нижней крышки контейнера и саму крышку. Вытряхните оставшуюся пыль и закройте нижнюю крышку контейнера.

Чистка фильтров контейнера

HEPA фильтр контейнера необходимо чистить по мере его загрязнения, но не реже двух раз в год.

Для очистки фильтра выключите пылесос и отсоедините шнур питания от электросети. Нажмите на кнопку для снятия контейнера для сбора пыли и снимите его с пылесоса. Очистите контейнер для сбора пыли. Удерживая одной рукой держатель HEPA фильтра, поверните другой рукой фильтр против часовой стрелки и извлеките его из держателя.

Промойте фильтр и детали контейнера прохладной водой под краном. Запрещается мыть фильтр горячей водой или использовать для его мытья моющие средства. Запрещается стирать фильтр в стиральной машине.

Дайте фильтру и деталям контейнера полностью высохнуть в течение суток. Запрещается сушить фильтр с помощью фена или на батарее.

Соберите все детали контейнера в обратном порядке и поверните фильтр по часовой стрелке для фиксации.

Запрещается использовать пылесос без HEPA фильтра.

Чистка воздуховыпускного фильтра

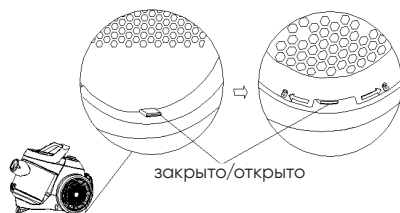

Поверните крышку воздуховыпускного фильтра до совпадения метки в нижней части колеса с символом открытого замка



Снимите воздуховыпускную решетку.

Извлеките фильтр и промойте его прохладной водой под краном. Запрещается мыть фильтр горячей водой, использовать для его мытья моющие средства и стирать фильтр в стиральной машине.

Дайте фильтру полностью высохнуть в течение 24 часов. Запрещается сушить фильтр с помощью фена или на батарее.

Затем установите фильтр обратно и закройте крышку, повернув ее так, чтобы отметка совпала с символом закрытого замка



ДОПОЛНИТЕЛЬНАЯ ИНФОРМАЦИЯ

Пылесос может выключиться автоматически в следующих случаях:

- При максимальном заполнении контейнера для сбора пыли.
- При застревании крупных предметов в шланге или трубке.
- Если фильтры сильно загрязнены.

После устранения причины неполадки через некоторое время пылесос готов к эксплуатации.

Если пылесос не работает, проверьте правильность подключения пылесоса к сети и исправность розетки электросети.

Если после проверки пылесос не работает, обратитесь в сервисный центр. Не разбирайте пылесос и не пытайтесь производить его ремонт самостоятельно.

БЕЗОПАСНАЯ УТИЛИЗАЦИЯ



Ваше устройство спроектировано и изготовлено из высококачественных материалов и компонентов, которые можно утилизировать и использовать повторно.

Если товар имеет символ с зачеркнутым мусорным ящиком на колесах, это означает, что товар соответствует Европейской директиве 2002/96/ЕС.

Ознакомьтесь с местной системой раздельного сбора электрических и электронных товаров. Соблюдайте местные правила.

Утилизируйте старые устройства отдельно от бытовых отходов. Правильная утилизация вашего товара позволит предотвратить возможные отрицательные последствия для окружающей среды и человеческого здоровья.

ТЕХНИЧЕСКИЕ ХАРАКТЕРИСТИКИ

Напряжение питания: ~220–240 В, 50 Гц

Максимальная мощность: 1400 Вт

Мощность всасывания: 280 Вт

Длина сетевого шнура: 3 м

Класс электробезопасности: II

Производитель оставляет за собой право на внесение изменений в конструкцию, дизайн и комплектацию прибора без дополнительного уведомления об этих изменениях.

ИНФОРМАЦИЯ О СЕРТИФИКАТЕ СООТВЕТСТВИЯ

Товар сертифицирован.

Товар соответствует требованиям нормативных документов:

ТР ТС 004/2011 «О безопасности низковольтного оборудования»;

ТР ТС 020/2011 «Электромагнитная совместимость технических средств».

При отсутствии копии нового сертификата в коробке спрашивайте копию у продавца.

Полную информацию о сертификате соответствия вы можете получить у продавца или на сайте www.econ.su.



Изготовитель: Smart International Distribution Limited. Room 2208, 22/F., Lemmi Centre, 50 Hoi Yuen Road, Kwun Tong, Kowloon, Hong Kong.

Сделано в Китае.

Импортер/организация, уполномоченная на принятие претензий на территории России: ООО «ПОЛИТЕХНИКА». 170034 Тверская область, г. Тверь, проспект Чайковского-го, д. 19а, корп. 1, ком. 207.

Данные могут быть изменены в связи со сменой изготовителя, продавца, производственного филиала, импортера в РФ. В случае изменения данных актуальная информация указывается на дополнительной наклейке, размещенной на упаковке изделия.

Дата производства указана на упаковке или изделии.

Срок службы изделия – 3 года.

Гарантийный срок – 1 год.

Гарантийное обслуживание осуществляется согласно прилагаемому гарантийному талону. Гарантийный талон и инструкция по эксплуатации являются неотъемлемыми частями данного изделия.

