

HYUNDAI

ВЕРТИКАЛЬНЫЙ ПЫЛЕСОС

РУКОВОДСТВО ПО ЭКСПЛУАТАЦИИ

HANDSTICK VACUUM CLEANER

INSTRUCTION MANUAL

ТІК ШАҢСОРҒЫШ

ПАЙДАЛАНУ ЖӨНІНДЕГІ НҰСҚАУЛЫҚ

H-VCH11



2. HYUNDAI

GB DESCRIPTION

1. Dust bowl
2. Suction port
3. Dust bowl lock button
4. Display
5. On/Off switch button
6. HEPA filter
7. Filtration system
8. Tube
9. Turbobrush
10. Adapter
11. Crevice nozzle
12. Furniture nozzle
13. Base for charging and storage
14. Adaptor socket
15. Sponge filter
16. Button for disconnecting the turbo socket
17. Lock button

RUS УСТРОЙСТВО ИЗДЕЛИЯ

1. Контейнер для сбора пыли
2. Всасывающее отверстие
3. Кнопка фиксации контейнера для сбора пыли
4. Дисплей с индикацией
5. Кнопка « Вкл./Выкл.»
6. Фильтр HEPA
7. Система фильтрации
8. Трубка
9. Турбощетка
10. Адаптер
11. Щелевая насадка
12. Насадка для фурнитуры/мебели
13. База для подзарядки и хранения
14. Разъем для подключения адаптера
15. Губчатый фильтр
16. Кнопка отсоединения турбощетки
17. Кнопка фиксации насадок

КЗ БҰЙЫМНЫҢ ҚҰРЫЛЫМЫ

1. Шаң жинауға арналған сауыт
2. Шаң соратын саңылау
3. Аккумуляторға арналған ұяны бекітетін түйме
4. Индикатор шамдары бар дисплей
5. «Қосу/Өшіру» түймесі
6. HEPA сүзгі
7. Сүзгілеу жүйесі
8. Түтік
9. Шөтке
10. Адаптер
11. Саңылау тазалайтын қондырма
12. Ұсақ-түйекке/жиһазға арналған қондырма
13. Зарядтауға және сақтауға арналған база
14. Бейімдеуішті қосуға арналған ағытпа
15. Сорғышты сүзгі
16. Турбоқылшақты ажырату батырмасы
17. Бекіту батырмалары

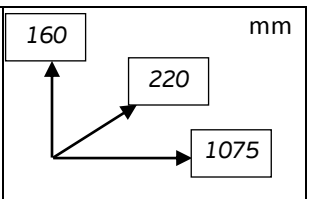
<p>Адаптер AC/DC AC 220-240 V ~ 50 Hz 0.5 A DC 22.5 V === 500 mA Класс защиты II Питание прибора 18.5 V === 500 mA 105W Питание турбощетки 18.5 V === 15 W</p>	<p>120 W</p>	<p>2.0 / 2.8 kg</p>	 <p>160 220 1075 mm</p>
---	--------------	---------------------	---

4. HYUNDAI

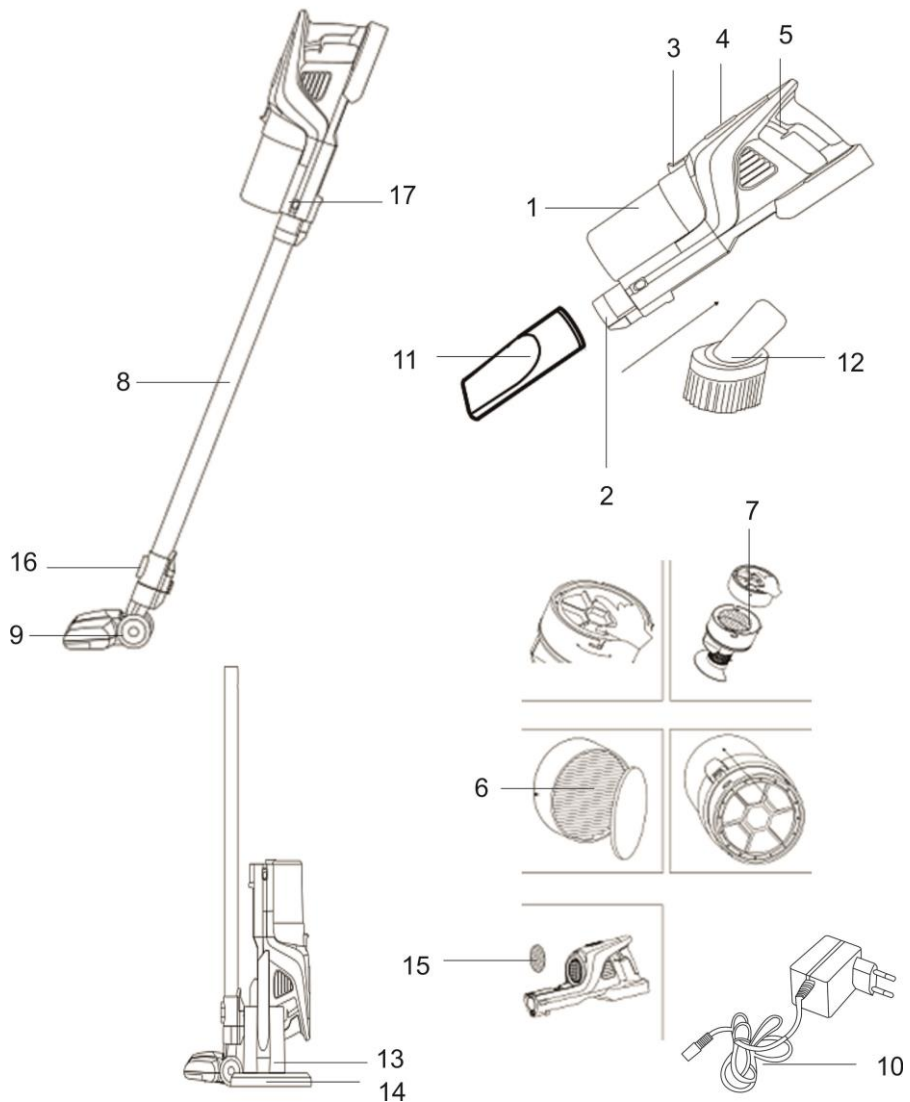

IMPORTANT SAFEGUARDS

- Read this instruction manual carefully to prevent any unit damage or injure when using.
- When using this appliance, basic precautions should always be followed:
- Before the first use of the appliance check that the voltage indicated on the rating label corresponds to the mains voltage in your home.
- For home use only. Do not use for industrial purposes.
- The appliance is intended for use only in domestic aims.
- To prevent risk of electric shock and fire, do not immerse the appliance in water or any other liquids. If it has happened DO NOT TOUCH the appliance, unplug it immediately and check in a service center.
- Do not handle the plug with wet hands. Never switch off the appliance by pulling the cord.
- Do not let the cord hang over sharp edges or touch hot surfaces.
- Always unplug the appliance from the power supply when not in use and before servicing.
- In case of power cord is damaged, its replacement should be done by the manufacture or service department or the other high-skill person to avoid any danger.
- To avoid deforming of plastic components of the appliance or fire accident, never leave the appliance exposed to direct sun light or near any heater.
- The appliance is not intended for use for physically, sensory or mental disabled person (including children) or for person with lack of life experience or knowledge, if only they are under supervision or have been instructed about the use of the unit by responsible person.
- Children must be under control in order not to be allowed to play with the appliance.
- Do not put any object into air outlets. Do not use with outlet blocked. Keep free of dust, hair and anything that may reduce airflow.
- Be careful when cleaning on stairs.
- Before you start using the vacuum cleaner, please remove all large or sharp objects from the floor in order to prevent damage of the unit.
- CAUTION: To avoid voltage overload do not plug the unit and other powerful electrical appliances to the power supply at the same time.
- Never use the vacuum cleaner without filters.
- Do not use the appliance on wet surfaces. This unit does not absorb water.
- If you have cleaned the carpet with liquid detergent, let the carpet dry up completely before vacuuming it.
- Never use the appliance without dust bin. Replace the dust bin without delay if it is damaged.
- Do not attempt to repair, adjust or replace parts in the appliance. Repair the malfunctioning appliance in the nearest service center.
- If the product has been exposed to temperatures below 0°C for some time it should be kept at room temperature for at least 2 hours before turning it on.
- The manufacturer reserves the right to introduce minor changes into the product design without prior notice, unless such changes influence significantly the product safety, performance, and functions.

6. HYUNDAI

- Manufacturing date is indicated on the unit and/or on packing as well as in accompanying documents in the following format XX.XXXX where first two figures XX is the month of production, and following four figures XXXX is the year of production.
- The appliance should be used only with the power supply supplied with the appliance.
- The instrument must be powered only by a safe, ultra-low voltage marked on the instrument.

CHARGING

- The device can be used for rooms cleaning from dust and small debris.
- Unpack the device and remove sticker from body
- Vacuum cleaner is battery operated. To charge the battery, connect the adapter to the base and plug the adapter into an outlet. The body of the vacuum cleaner will place it on the base.
- The indicator pulses while charging and stops to flash once is charged. Battery charging time is 4-5



hours. Battery working time up to 40 minutes. If the indicator lights up red during operation, the battery must be charged.

- NOTE: Tube and turbo brush should be disassembled during the charging.

VACUUM CLEANER ASSEMBLING

- Insert the tube to suction port of device and press down until click sound. Press a tube release button to disconnect it from device.
- Connect brush with lower part of tube and press down until it clicks. Vacuum cleaner can be used with and without the tube, connecting the brush with device's body. The device with a tube is used for basic cleaning. Handle vacuum cleaner without the tube is used for additional cleaning.
- To connect brush with body insert it to suction port and press down until click sound. Press brush release button to disconnect it.

ATTACHMENTS

- Crevice nozzle for hard to reach places cleaning and furniture nozzle for curtains and furniture cleaning are in the kit.
- Motorized turbo brush for cleaning the hair and wool
- To install one of the nozzles, insert it into the tube or suction hole until it locks.
- The cleaning can be started after charging the vacuum cleaner and installing the attachments.

OPERATION

- Press On/Off switch to activate the device, press it to change to high speed. During operation on I speed, the indicator light («ECO-G/MAX-R») on the display will turn green. During operation on II speed, the indicator light («ECO-G/MAX-R») on the display will turn red.

NOTE:

- Empty the dust bowl after each cleaning.
- Never use the vacuum cleaner without filters or with dirty or damaged filter. Otherwise, dust will get the motor and can be a cause of the device damage.
- Do not use the appliance with dust bowl full up to „MAX' mark. When the dust bowl is full, dirty air clogs the filter of the vacuum cleaner, causing engine overheat and damage.
- Do not use the device for cleaning construction debris (cement, whitewash, plastering, metal chips and so on). Such particles can be a cause of engine failure.
- Do not wash vacuum cleaner parts in dish washer and washing machine.

CLEANING AND MAINTENANCE

- Switch off your vacuum cleaner.

- Clean outer surface of the vacuum cleaner body with soft cloth with small amount of detergents which do not contain abrasives.
- It is forbidden to immerse the device and its cord to water or any another liquid.

DUST BOWL CLEANING

- Remove the dust container from the vacuum cleaner housing by detaching container button pressing and pull it towards you. To set the container in place, place it on the housing and press it until it clicks.
- Place the dust container over the trash can and slowly pull the filtration system up. Shake out the trash from the container.
- Assemble the vacuum cleaner in reverse order.

FILTER CLEANING

- Filter should be cleaned once a month at least. Rinse the filter after each 3-5 cleanings of dust bowl, if you use the device often.
- Remove the HEPA filter from the filtration system by unscrewing it counterclockwise.
- Shake off dust and garbage from the filter into a bucket, rinse the filter with running water and dry thoroughly.
- Install HEPA filter on its place by turning it in clockwise direction.
- Install the filtration system back to container until it is fixed, so that the protrusions on the filtration system fit into the slots on the housing.
- Remove the sponge filter which is located under the container on the body. Shake off dust and garbage from the filter into a bucket, rinse the filter with running water and dry thoroughly.

BATTERY REMOVAL

- The battery must be removed from the appliance before its disposal.
- When removing the battery, the appliance must be disconnected from power supply.

STORAGE

- Keep the device in dry place.
- Use the base for device storage. Place the nozzles to the special slots on the base, place the vacuum cleaner in the cave on the top of base. Attach the tube to the side of the holder as shown in the picture below.

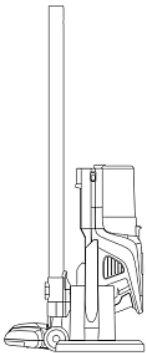

8. HYUNDAI



- The symbol on the unit, packing materials and/or documentations means used electrical and electronic units and battery's should not be toss in the garbage with ordinary household garbage. These units should be pass to special receiving point.
- For additional information about actual system of the garbage collection address to the local authority.
- Valid utilization will help to save valuable resources and avoid negative work on the public health and environment which happens with incorrect using garbage.



МЕРЫ БЕЗОПАСНОСТИ

- Внимательно прочитайте данную инструкцию перед эксплуатацией прибора во избежание поломок при использовании. Неправильное обращение может привести к поломке изделия, нанести материальный ущерб или причинить вред здоровью пользователя.
- При эксплуатации прибора соблюдайте следующие меры предосторожности:
- Перед первоначальным включением проверьте, соответствуют ли технические характеристики, указанные на изделии, параметрам электросети.
- Использовать только в бытовых целях. Прибор не предназначен для промышленного применения.
- Не используйте прибор вне помещений и на влажных поверхностях.
- Во избежание поражения электрическим током и возгорания, не погружайте прибор и шнур питания в воду или другие жидкости. Если это произошло, НЕ БЕРИТЕСЬ за изделие, немедленно отключите его от электросети и обратитесь в Сервисный центр для проверки.
- Включайте прибор в электросеть только сухими руками; при отключении держитесь рукой за вилку, не тяните за шнур.
- Следите за тем, чтобы шнур питания не касался острых кромок и горячих поверхностей.
- Всегда отключайте прибор от электросети перед очисткой, а также, если он не используется.
- При повреждении шнура питания его замену, во избежание опасности, должны производить изготовитель, сервисная служба или подобный квалифицированный персонал.
- Не располагайте прибор вблизи источников тепла и не подвергайте его воздействию прямых солнечных лучей, так как это может вызвать деформацию пластмассовых деталей.
- Прибор не предназначен для использования лицами (включая детей) с пониженными физическими, сенсорными или умственными способностями или при отсутствии у них жизненного опыта или знаний, если они не находятся под присмотром или не проинструктированы об использовании прибора лицом, ответственным за их безопасность.
- Дети должны находиться под присмотром для недопущения игр с прибором.
- Следите за тем, чтобы воздухопроводные отверстия не были заблокированы. Не допускайте попадания в них посторонних предметов (пыли, волос, одежды и др.).

- Будьте предельно осторожны при работе с пылесосом на лестницах.
- Перед началом работы уберите с пола все острые предметы, которые могут повредить пылесборник.
- **ВНИМАНИЕ:** Во избежание перегрузки сети питания, не подключайте изделие одновременно с другими мощными электроприборами к одной и той же линии электросети.
- Не включайте пылесос без установленных фильтров.
- Не чистите вашим пылесосом влажные поверхности. С его помощью нельзя удалять жидкости.
- Ковры, обработанные жидким очистителем, должны высохнуть до начала их чистки пылесосом.
- Никогда не работайте пылесосом без установленного или с повреждённым пылесборником.
- Не пытайтесь самостоятельно ремонтировать прибор или заменять какие-либо детали. При обнаружении неполадок обращайтесь в ближайший Сервисный центр.
- Если изделие некоторое время находилось при температуре ниже 0 °С, перед включением его следует выдержать в комнатных условиях не менее 2 часов.
- Производитель оставляет за собой право без дополнительного уведомления вносить незначительные изменения в конструкцию изделия, кардинально не влияющие на его безопасность, работоспособность и функциональность.
- Дата производства указана на изделии и/или на упаковке, а также в сопроводительной документации, в формате XX.XXXX, где первые две цифры «XX» – это месяц производства, следующие четыре цифры «XXXX» – это год производства.
- Приборы следует использовать только с блоком питания, поставляемым с прибором.
- Приборы должны питаться только безопасным сверхнизким напряжением, маркированным на приборе.

ЗАРЯДКА

- Прибор предназначен для уборки пыли и мелкого мусора.
- Распакуйте изделие и снимите с корпуса стикер.
- Пылесос работает от аккумулятора. Чтобы зарядить аккумулятор, подсоедините адаптер к базе, а вилку адаптера вставьте в розетку. Корпус пылесоса поместите на базу.
- Во время зарядки индикатор зарядки на дисплее будет мигать, когда индикатор перестанет мигать, аккумулятор полностью зарядится. Время зарядки аккумулятора составляет 4-5 часов. Время работы прибора без подзарядки на I скорости составляет до 40 минут. Если во



время работы прибора индикатор зарядки на дисплее загорелся красным цветом или потух, необходимо поставить пылесос на зарядку.

- **ПРИМЕЧАНИЕ:** Во время зарядки трубка и турбощетка должны быть отсоединены.

ПОДГОТОВКА К РАБОТЕ

- Вставьте трубку во всасывающее отверстие пылесоса и надавите до щелчка. Чтобы отсоединить трубку от пылесоса, нажмите кнопку фиксации на корпусе.
- Соедините щетку с нижней частью трубки и надавите до щелчка. Чтобы отсоединить щетку от трубки, нажмите кнопку фиксации щетки.

10. HYUNDAI

- Пылесос можно использовать с трубкой или без нее, соединив щетку или другую насадку с корпусом пылесоса. Вертикальный пылесос с трубкой используется для основной уборки. Ручной пылесос без трубки используется для дополнительной уборки.
- Чтобы соединить щетку или другую насадку с корпусом пылесоса, вставьте ее во всасывающее отверстие и надавите до щелчка. Чтобы отсоединить щетку или насадку от корпуса, нажмите кнопку фиксации на корпусе.

НАСАДКИ

- В комплект пылесоса входят насадка для уборки труднодоступных мест и насадка для фурнитуры, которая используется для чистки занавесок, предметов интерьера.
- Моторизированная турбощетка используется для уборки волос и шерсти.
- Чтобы установить одну из насадок, вставьте ее в трубку или всасывающее отверстие до фиксации.
- После зарядки пылесоса и установки насадок можно приступать к работе.

РАБОТА

- Для включения пылесоса нажмите кнопку «Вкл./Выкл» («On/Off»), прибор будет работать на II скорости, чтобы уменьшить скорость всасывания нажмите кнопку еще раз. Во время работы на I (низкой) скорости световой индикатор на дисплее («ECO-G/MAX-R») будет гореть зеленым цветом, на второй скорости индикатор будет гореть красным.
- **ВНИМАНИЕ:**
- Обязательно очищайте контейнер после каждой уборки.
- Никогда не включайте прибор без установленного фильтра, если фильтр поврежден или загрязнен. В противном случае пыль попадет в мотор и приведет к поломке устройства.
- Не используйте прибор, если контейнер заполнен до отметки "MAX". При заполненном контейнере, грязный воздух забивает фильтр пылесоса, в результате чего, двигатель перегревается и выходит из строя.
- Не используйте прибор для уборки строительного мусора (цемента, побелки, штукатурки, металлической стружки и т.д.). Данные частицы приводят к поломке двигателя.
- Не мойте детали пылесоса в посудомоечной или стиральной машине.

ОЧИСТКА И УХОД

- Выключите пылесос, нажав на кнопку «Вкл./Выкл» («On/Off»).
- Протрите внешнюю поверхность корпуса мягкой тканью с добавлением моющего средства, не содержащего абразивных веществ.
- Запрещается погружать изделие и шнур питания в воду или любые жидкости.

ОЧИСТКА КОНТЕЙНЕРА ДЛЯ СБОРА ПЫЛИ

- Снимите контейнер для сбора пыли с корпуса пылесоса, для этого нажмите кнопку отсоединения контейнера и потяните его на себя. Чтобы установить контейнер на место, поместите его на корпус и прижмите до щелчка.
- Переверните контейнер вверх дном над мусорным ведром и вытряхните содержимое.
- Соберите пылесос в обратном порядке.

ОЧИСТКА ФИЛЬТРОВ

- Чистить фильтры следует не реже одного раза в месяц. При частом использовании пылесоса промывайте фильтры после каждых 3-5 чисток контейнера.
- Извлеките HEPA фильтр из системы фильтрации, для этого открутите его против часовой стрелки.

- Стряхните пыль и мусор с фильтра в ведро, промойте фильтр проточной теплой водой и тщательно просушите.
- Установите HEPA фильтр на место, закрутив его по часовой стрелке.
- Систему фильтрации установите обратно в контейнер до фиксации, таким образом, чтобы выступы на системе фильтрации вошли в пазы на корпусе.
- Выньте губчатый фильтр, который расположен под контейнером на корпусе.
- Стряхните пыль и мусор с фильтра в ведро, промойте фильтр проточной водой и тщательно просушите.
- ПРИМЕЧАНИЕ: не рекомендуется мыть фильтры горячей водой.

УДАЛЕНИЕ АККУМУЛЯТОРА

- Аккумулятор должен быть вынут из прибора перед его утилизацией.
- Прибор должен быть отсоединен от сети питания при удалении аккумулятора.

ХРАНЕНИЕ

- Храните прибор в сухом месте.
- Для хранения прибора используйте базу. Поместите насадки в специальные пазы на нижней части базы, корпус пылесоса поместите в углубление на верхней части базы. Трубку закрепите сбоку на держателе, как показано на рисунке ниже.

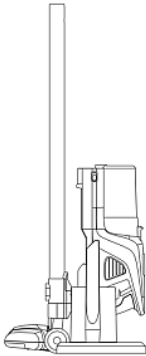

- Данный символ на изделии, упаковке и/или сопроводительной документации означает, что использованные электрические и электронные изделия и батарейки не должны выбрасываться вместе с обычными бытовыми отходами. Их следует сдавать в специализированные пункты приема.
- Для получения дополнительной информации о существующих системах сбора отходов обратитесь к местным органам власти.
- Правильная утилизация поможет сберечь ценные ресурсы и предотвратить возможное негативное влияние на здоровье людей и состояние окружающей среды, которое может возникнуть в результате неправильного обращения с отходами.

12. HYUNDAI

KZ

ПАЙДАЛАНУ ЖӨНІНДЕГІ НҰСҚАУЛЫҚ

- Құрметті сатып алушы! HYUNDAI сауда таңбасының өнімін сатып алғаныңыз үшін және біздің компанияға сенім артқаныңыз үшін Сізге алғыс айтамыз. Іске пайдалану нұсқаулығында суреттелген техникалық талаптар орындалған жағдайда, HYUNDAI компаниясы өзінің өнімдерінің жоғары сапасы мен сенімді жұмысына кепілдік береді.
- HYUNDAI сауда таңбасының бұйымын тұрмыстық мұқтаждар шеңберінде пайдаланған және іске пайдалану нұсқаулығында келтірілген пайдалану ережелерін ұстанған кезде, бұйымның қызмет мерзімі бұйым тұтынушыға табыс етілген күннен бастап 2 (екі) жылды құрайды. Аталған шарттар орындалған жағдайда, бұйымның қызмет мерзімі өндіруші көрсеткен мерзімнен айтарлықтай асуы мүмкін екеніне өндіруші тұтынушылардың назарын аударады.

ҚАУІПСІЗДІК ШАРАЛАРЫ

- Құрал қанауы жанында сақтық келесі өлшемдері сақтаңыздар:
- Бұйымды қолдану барысында бұзып алмау үшін нұсқауды ықыласпен оқып шығыңыз. Дұрыс қолданбау бұйымның бұзылуына әкелуі, материалдық не қолданушының денсаулығына зиян келтіруі мүмкін.
- Алғашқы қосудың алдында бұйымның техникалық сипаттамасының жапсырмада көрсетілген электр жүйесінің параметрлеріне сәйкестігін тексеріңіз.
- Тек қана тұрмыстық мақсаттарда қолданылады. Құрал өнеркәсіптік қолдануға арналмаған.
- Құралды не бауды суға немесе басқа сұйықтықтарға батырмаңыз. Электр тоғының ұруына тап болмау үшін жайдан тыс не жоғары дымқылды жағдайда қолданылмайды.
- Фенмен жайдан тыс пайдаланбаңыз.
- Электр тоғының ұруына және жануға тап болмау үшін, құралды суға немесе басқа сұйықтықтарға батырмаңыз. Егер бұл жағдай болса, бұйымды ҰСТАМАҢЫЗ, оны электр жүйесінен дереу сөндіріп тастаңыз және сервис орталығына тексертіңіз.
- Қоректену бауының өткір жиектер және ыстық үстілерге тимеуін қадағалаңыз.
- Тазалаудың алдында құралды электр жүйесінің әрқашан сөндіріп тастаңыз, сонымен қатар, егер ол қолданылмаса.
- Қуат бауы бүлінген жағдайда, қатерден аулақ болу үшін оны ауыстыруды өндіруші, сервистік қызмет немесе соған ұқсас білікті қызметкерлер іске асыруға тиіс.
- Құралмен пайдалануды балаларға рұқсат етпеңіз және оларға таяу жерде жұмыс істегеде әсіресе ықыласты болыңыз.
- Шлангге зақым келтірмеу үшін, оны бүкпеңіз және созбаңыз.

- Құралды жылу көздеріңе жақын маңда жайғастырмаңыз және оны күнгей тұзу сәулелердің әсеріне ұшыратпаңыз, себебі бұл пластмассалық бөлшектердің майысуына әкеп соғады.
- Дене, жүйке не болмаса ақыл-ой кемістігі бар, немесе осы құрылғыны қауіпсіз пайдалану үшін тәжірибесі мен білімі жеткіліксіз адамдардың (соның ішінде балалардың) қауіпсіздігі үшін жауап беретін адам қадағаламаса немесе аспапты пайдалану бойынша нұсқау бермесе, олардың бұл аспапты қолдануына болмайды.
- Балалар аспаппен ойнамауы үшін оларды үнемі қадағалап отыру керек.
- Жұмысты бастаудың алдында айналадан шаң жинғышқа зақым келтіре алатын барлық тұтанған және өткір заттарды жинап тастаңыз.
- НАЗАР: Қоректену жүйесінің шамадан артық жүктелуіне тап болмау үшін, құралды басқа қуатты электр аспаптармен бірге бір электр жүйесінің желісіне іске қоспаңыз.
- Орнатылған сүзгілерсіз шаң сорғышты қоспаңыз.
- Сіздің шаң сорғышыңызбен дымқыл үстілерді тазаламаңыз. Оның көмегімен сұйықтықтарды кетіруге болмайды.
- Сұйық тазалағышпен өңделінген кілемдерді шаң сорғышпен тазалаудың алдына олар кептірілуі тиіс.
- Ешуақытта орнатылмаған немесе шаң жинағышы зақымдалған шаң сорғышпен жұмыс істемеңіз.
- Құрылғыны өз бетіңізше жөндеуге талпынбаңыз. Олқылықтар пайда болса жақын арадағы сервис орталығына апарыңыз.
- Егер бұйым біршама уақыт 0°C -тан төмен температурада тұрса, іске қосар алдында оны кем дегенде 2 сағат бөлме температурасында ұстау керек.
- Өндіруші бұйымның қауіпсіздігіне, жұмыс өнімділігі мен жұмыс мүмкіндіктеріне түбегейлі әсер етпейтін болмашы өзгерістерді оның құрылмасына қосымша ескертпестен енгізу құқығын өзінде қалдырады.
- Жасап шығарылған күні бұйымда және (немесе) қаптамада, сондай-ақ ілеспе құжаттамада, ХХ.ХХХХ пішімінде көрсетілген, мұндағы алғашқы екі сан «ХХ» – жасап шығарылған айы, келесі төрт сан «ХХХХ» – жасап шығарылған жылы.
- Аспапты тек онымен бірге жеткізілетін қорек блогымен бірге ғана пайдалану керек.
- Аспап тек онда таңбаланған аса төмен қауіпсіз кернеуден қорек алуы керек.

ЗАРЯДТАУ

- Аспап шаң мен ұсақ қоқысты жинауға арналған.
- Бұйымды орауышынан шығарыңыз да, жапсырманы алып тастаңыз.
- Шаңсорғыш аккумулятордың қуатымен жұмыс істейді. Аккумуляторды зарядтау үшін бейімдеуішті базаға қосыңыз, ал бейімдеуіштің ашасын розеткаға салыңыз. Шаңсорғыш корпусын базаға орнатыңыз.
- Зарядтау кезінде зарядтау индикаторы жыпылықтап тұрады, аккумулятор толық зарядталған кезде, индикатор жыпылықтауын тоқтатады. Аккумуляторды зарядтау уақыты 4-5 сағатты құрайды. Зарядтаусыз жұмыс уақыты 40 минутқа дейін. Егер жұмыс кезінде



индикаторда  қызыл түс жанса, аккумуляторды зарядтауға қою қажет.

- ЕСКЕРТПЕ: Зарядтау кезінде түтік пен турбошөткені ағытып қою керек.

14. HYUNDAI

ЖҰМЫСҚА ДАЙЫНДАУ

- Түтікті шаңсорғыштың соратын тесігіне кіргізіңіз де, сырт еткенше итеріңіз. Түтікті шаңсорғыштан ағытып алу үшін түтікті ағытатын түймелерді басыңыз.
- Шөткені түтіктің астыңғы жағына жалғаңыз да, сырт еткенше итеріңіз. Шөткені шаңсорғыштан ағытып алу үшін шөткені ағытатын түймелерді басыңыз.
- Шаңсорғышты түтікпен де, түтіксіз де пайдалануға болады, ол үшін шөткені шаңсорғыштың корпусына жалғау керек. Шаңсорғыш түтікпен бірге тік күйінде негізгі үй жинау жұмысы үшін пайдаланылады. Түтіксіз қол шаңсорғышы қосымша үй жинау жұмысы үшін пайдаланылады.
- Шөткені шаңсорғыштың корпусына жалғау үшін оны шаң соратын саңылауға кіргізіңіз де, сырт еткенше итеріңіз. Шөткені корпустан ағытып алу үшін шөткедегі түймелерді басыңыз.

ҚОНДЫРМАЛАР

- Шаңсорғыш жинағына саңылау тазалайтын қондырма, жетуі қиын жерлерді тазалауға арналған қондырма және ұсақ-түйекке арналған қондырма кіреді, ол перделерді, үй ішіндегі заттарды тазалау үшін пайдаланылады.
- Қондырмалардың бірін орнату үшін оны түтікке немесе шаң соратын тесікке бекігенше кіргізіңіз.
- Шаңсорғышты зарядтап, қондырмаларды орнатқаннан кейін жұмысқа кірісуге болады.

ЖҰМЫСЫ

- Шаңсорғышты қосу үшін «Қос./Ажыр.» батырмасын басыңыз, сору жылдамдығын ұлғайту үшін батырманы тағы бір рет басыңыз. Жұмыс кезінде жарық индикаторы («ECO-G/MAX-R») жасыл түс боп жанып тұрады.
- ЕСКЕРТУ:
- Үй жинап болғаннан кейін әр кез сауытты тазалап отырыңыз.
- Сүзгі орнатылмаған болса, егер сүзгі бүлінген немесе ластанған болса, аспапты тоққа қосуға болмайды. Әйтпесе қозғалтқышқа шаң түседі де, құрылғының бұзылуына себеп болады.
- Егер сауыт "MAX" белгісіне дейін толған болса, аспапты пайдалануға болмайды. Сауыт толы болғанда, лас ауа шаңсорғыштың сүзгісін бітеп тастайды да, нәтижесінде қозғалтқыш асқын қызып кетіп, іске шығады.
- Аспапты құрылыс қоқысын (цемент, әк, сылақ, металл жоңқа және т.с.с.) жинау үшін пайдалануға болмайды. Мұндай заттар қозғалтқыштың бұзылуына әкеледі.
- Шаңсорғыштың бөлшектерін ыдыс жуатын немесе кір жуатын машинада жууға болмайды.

ТАЗАЛАУ ЖӘНЕ КҮТПІП ҰСТАУ

- Шаңсорғышты өшіріңіз.
- Корпустың сыртқы қабатын құрамында түрпілі заттектер жоқ жуғыш құрал қосылған жұмсақ шүберекпен сүртіңіз.
- Бұйым мен қуат сымын суға немесе кез келген сұйық затқа малуға тыйым салынады.

ШАҢ ЖИНАУҒА АРНАЛҒАН САУЫТТЫ ТАЗАЛАУ

- Шаң жинауға арналған контейнерді шаңсорғыш корпусынан шешіп алыңыз, ол үшін контейнерді ажырату батырмасын басыңыз және оны өзіңізге қарай тартыңыз. Контейнерді орнына салу үшін оны корпусқа қойыңыз және шерткенше дейін қысыңыз.
- Контейнерді қоқыс шелегінің үстіне орнатыңыз және баяу сүзгілеу жүйесін жоғары тартыңыз.
- Контейнерден қоқысты қағыңыз.

СҮЗГІЛЕРДІ ТАЗАЛАУ

- Сүзгілерді кем дегенде айына бір рет тазалап отыру қажет. Шаңсорғыш жиі пайдаланылатын болса, сауытты 3-5 рет тазалағаннан кейін әр кез сүзгілерді жуыңыз.
- HEPA сүзгіні сүзгілеу жүйесінен алып шығыңыз, ол үшін оны сағат тіліне қарсы бұрап алыңыз.
- Сүзгіден шаң мен қоқысты шелекке қағып тастаңыз, сүзгіні ағын сумен шайыңыз және мұқият кептіріңіз.
- HEPA сүзгіні орнына салыңыз, ол үшін оны сағат тілі бағытымен бұраңыз.
- Сүзгілеу жүйесін қайтадан бекіткенше дейін контейнерге орнатыңыз, ол үшін сүзгілеу жүйесінің қырлары корпустағы саңылауларға кіруі тиіс.
- Сорғышты сүзгіні алып шығыңыз, ол корпустағы контейнердің астында орналасқан.
- Сүзгіден шаң мен қоқысты шелекке қағып тастаңыз, сүзгіні ағын сумен шайыңыз және мұқият кептіріңіз.

АККУМУЛЯТОР ТАСТАУ

- Аккумулятор қоқысқа тастардан бұрын оны аспаптан шығарып алу керек.
- Шашты сирететін пышақты тартып шығару үшін сиреткіш пышақты шығаруға арналған түймені жылжытыңыз.

САҚТАЛУЫ

- Аспапты құрғақ жерде сақтау керек.
- Аспапты сақтау үшін базаны пайдаланыңыз. Саптамаларды базаның астыңғы жағындағы арнайы саңылауларға салыңыз, шаңсорғыш корпусын базаның үстіңгі жағындағы ойыққа салыңыз. Түтікті, төмендегі суретте көрсетілгендей, бүйіріндегі ұстағышқа бекітіңіз.

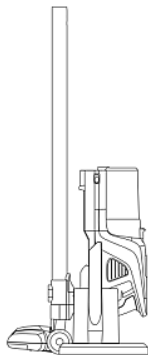

-  Өнімдегі, қораптағы және/немесе қосымша құжаттағы осындай белгі қолданылған электрлік және электрондық бұйымдар мен батареялар кәдімгі тұрмыстық қалдықтармен бірге шығарылмауы керек дегенді білдіреді. Оларды арнайы қабылдау бөлімшелеріне өткізу қажет.
- Қалдықтарды жинау жүйелері туралы қосымша мәліметтер алу үшін жергілікті басқару органдарына хабарласыңыз.
- Қалдықтарды дұрыс кәдеге жарату бағалы ресурстарды сақтауға және қалдықтарды дұрыс шығармау салдарынан адамның денсаулығына және қоршаған ортаға келетін теріс әсерлердің алдын алуға көмектеседі.

HYUNDAI

EAC

www.hyundai-home.ru

Изготовитель: «Хоум Электроникс Лимитед», Китай
Manufactured/Distributed by Home Electronics Limited, China

Licensed by Hyundai Corporation Holdings, Korea
Made in China