

INSTRUCTION MANUAL

РУКОВОДСТВО ПО ЭКСПЛУАТАЦИИ

ІНСТРУКЦІЯ З ЕКСПЛУАТАЦІЇ

ПАЙДАЛАНУ ЖӨНІНДЕГІ НҰСҚАУЛЫҚ

GB	MICROWAVE OVEN	3
RUS	МИКРОВОЛНОВАЯ ПЕЧЬ	8
UA	МІКРОХВИЛЬОВА ПІЧ	13
KZ	МИКРОТОЛҚЫНДЫ ПЕШ	19



GB DESCRIPTION

1. Door lock system
2. Oven window
3. Waveguide mica shield (Do Not Remove!)
4. Shaft
5. Roller ring
6. Glass tray
7. Regulator
8. Control button

RUS УСТРОЙСТВО ИЗДЕЛИЯ

1. Фиксаторы дверцы
2. Окно дверцы
3. Заслонка волновода (НЕ СНИМАТЬ!)
4. Ось
5. Вращающееся кольцо
6. Стекло блюдо
7. Регулятор
8. Кнопки управления

UA ОПИС

1. Засувки дверцяч
2. Вікно дверцяч
3. Заслінка хвилеводу (НЕ ЗНИМАТИ!)
4. Вісь
5. Обертове кільце
6. Скляне блюдо
7. Регулятор
8. Кнопка керування

KZ СИПАТТАМА

1. Есік ілгешектері
2. Есік терезесі
3. Толқын ағызғысы жапқышы (ШЕШПЕНІЗ!)
4. Ось
5. Айналмалы сақина
6. Шыны табак
7. Реттеуші
8. Басқару түймелері

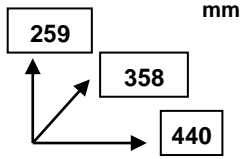
220-240 V ~ 50 Hz	Nominal power input / Номинальная потребляемая мощность: 1050 W Microwave power/ Мощность микроволн: 700 W Operation frequency/Рабочая частота: 2450 MHz	10.8 / 12.1 kg	
-------------------	---	----------------	---

Технические характеристики могут быть изменены заводом-изготовителем без предварительного уведомления. Указанные масса и геометрические размеры имеют приблизительные значения.

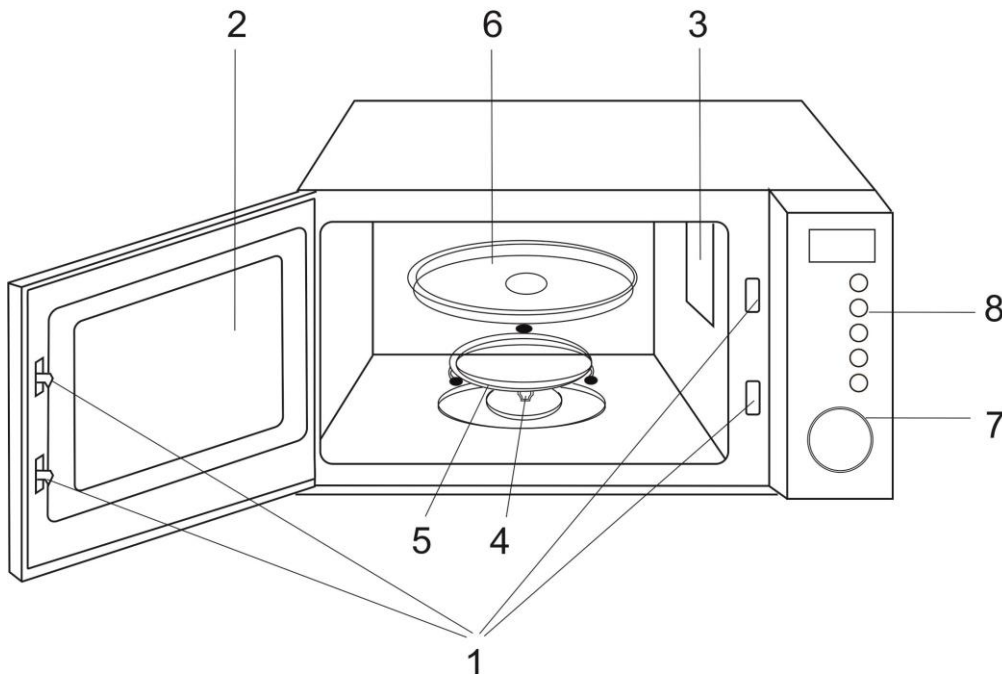

GB INSTRUCTION MANUAL

IMPORTANT SAFEGUARDS

- **IMPORTANT SAFEGUARDS. READ CAREFULLY AND KEEP FOR FUTURE REFERENCE.** Incorrect operation and improper handling can lead to malfunction of the appliance and injuries to the user.
- Before connecting the appliance for the first time check that voltage indicated on the rating label corresponds to the mains voltage in your home.

WARNING! The appliance cord plug has a grounding wire and a terminal. The wall outlet must be suitable and provided with proper grounding.

- The appliance is intended for use only in domestic aims. The unit is not intended for industrial and commercial use, and also for use in:
 - kitchen area for the staff of shops, offices and the other industrial places
 - farm houses
 - hotels, motels, rest homes and other similar places by residents.
- Do not use outdoors.
- If the power cord is damaged it should be replaced by the manufacturer or authorized servicing center or qualified professional for safety reasons.
- Always unplug the appliance from the power supply before cleaning and when not in use.
- The appliance is not intended for use for physically, sensory or mental disabled person (including children) or for person with lack of life experience or knowledge, if only they are under supervision or have been instructed about the use of the unit by responsible person.
- Children must be under control in order not to be allowed to play with the appliance.
- Do not attempt to repair, adjust or replace any parts of the appliance. Check and repair the malfunctioning appliance in the nearest service center only.
- Do not leave the appliance switched on when not in use.
- Do not use other attachments than those supplied.
- Do not attempt to repair, adjust or replace parts in the appliance. Check and repair the malfunctioning appliance in the nearest service center only.

ATTENTION! To avoid microwaves leakage danger, any cover may be removed by authorized specialists only.

- Keep the cord away from sharp edges and hot surfaces.
- Do not pull, twist, or wrap the power cord around the appliance.
- Do not use the appliance for drying clothes or paper.
- In case of power cord is damaged, its replacement should be done by the manufacture or service department or the other high-skill person to avoid any danger.

ATTENTION! To prevent explosion do not process with microwaves any liquids or other products in hermetically closed utensils.

- While heating liquids with microwaves, subsequent rough boiling may take place, therefore it is necessary to take care while handling the utensils.
- To avoid an explosion, pierce a product, which has a dense peel, such as potatoes, apples, egg yolk, chestnuts, sausage etc.
- To prevent fire while heating food in the microwave oven using utensils made of inflammable materials, such as plastic or paper, it is necessary to watch the oven.
- To prevent ignition or any malfunctions it is necessary to remember, that:
 - Burning of products results from too long preparation;
 - Remove all packing and foil before cooking;
 - In case of fire accident do not open the oven door, switch off the microwave oven and unplug it.
- Do not switch on the oven when it is empty. Do not use the chamber to store anything.
- Microwave oven is not intended for conservation of products.
- Do not put products directly on the bottom of the chamber, use glass dish.
- Always check the food temperature, especially if you are cooking for a child. Let the food cool down within several minutes.
- Always follow recipes of cooking, but remember, that some products (jams, puddings, stuffing for a pie from almonds, sugar or candied fruit) are heating up very quickly.
- To prevent short circuit keep air holes of the unit free of water.
- Microwave oven is intended for heating food and beverages. Drying of food or clothing and heating pads, slippers, sponges, wet clothes and similar things can lead to injury, fire and fire.

IMPORTANT:

- Do not cook food directly on the glass tray. Place food in/on proper cooking utensil before placing in the oven.
- Before cooking please ensure that the cookware you are going to use is suitable for microwave oven.
- Microwave utensils should be used only in accordance with manufacturer's instructions.
- Please remember that a microwave oven heats liquid in a container quicker than the container itself. Therefore, though the lid of the container is not hot to touch when removed from the oven, please remember that the food/liquid inside may be hot.
- Preliminary remove all packing, metal strips and foil from products.
- **Do not cook eggs in shell or warm up hard-boiled eggs in microwave ovens, since the eggs may explode even after the microwave heating is finished.**

- Improper oven cleaning may result in surface wear-out that may influence the appliance functioning and represent danger to users.
- If the product has been exposed to temperatures below 0°C for some time it should be kept at room temperature for at least 2 hours before turning it on.
- The manufacturer reserves the right to introduce minor changes into the product design without prior notice, unless such changes influence significantly the product safety, performance, and functions.
- The year and month of production are encrypted in the product serial number, which is indicated on the box and / or product. Example of serial number decryption:

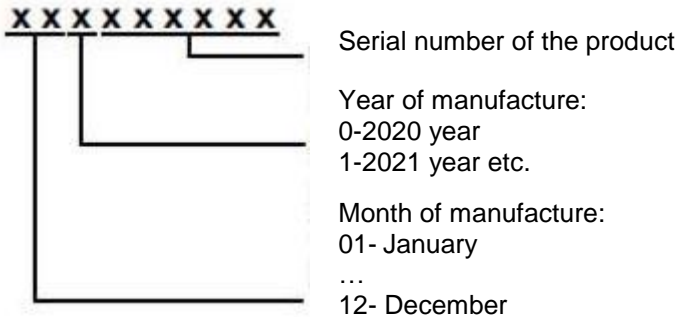

HOW TO CHOOSE YOUR MICROWAVE COOKWARE

WARNING! Follow utensils' marking and Manufacturer's guides.

APPLICABLE

- **Heat-proof glassware** – It is most suitable for microwave cooking.
- **Heat-resistant plastic container** – Do not use tightly closed containers. Cannot be used for packing or containing foods with high fat or sugar contents.
- **Earthenware or chinaware** – Conventional utensils of these materials are allowed unless fired with gold, silver or any decorative metallic elements.
- **Special packing** (paper, plastic, etc.) for microwave ovens. Follow manufacture's guides exactly when use.

INAPPLICABLE

- **Film for freshment preservation and heat-resistant combustible plastic wares** – Never apply for packing meat or frying foods.
 - **Metal wares (e.g. aluminum, stainless steel, etc.) and aluminum foil*** – Won't let microwaves go through and will spark or ignite touching the cavity wall during cooking.
- * Applicable for wrapping several parts of product to prevent overheating and resulting burnt. Avoid contact with interior walls, minimum distance must be more than 2 cm.

- **Plastics** – Unfit for microwave cooking.
- **Non-heat-proof glassware** – May deform or flaw in a highly hot circumstance. Curved or strengthened glassware is not applicable.
- **Lacquer ware** – May flaw or peel off.
- **Paper, bamboo or wooden ware** – May be burnt while cooking.
- **Melamine dishes** – contain a material, which absorbs microwave energy. This may cause cracking of the dishes or char and will slow down the cooking speed.
- In those cases when plastic or paper containers are used to heat the food in the oven, watch the oven and make sure the containers do not catch fire.

HOW TO IDENTIFY COOKWARE APPROPRIATENESS FOR MICROWAVE COOKING?

- Put the intended cookware together with a glass of water (250 ml) inside the oven cavity, and then switch on the oven at the maximum power for one minute.
- Suitable for microwave cookware will be as cool as ever, while the water will absorb the energy and become warmer.

USEFUL TIPS

- For uniform heating turn over products during cooking.
- Do not cook in a container with a restricted opening, such as a soft drink bottle or salad oil bottle, as they may explode if heated in a microwave oven.
- Do not use conventional meat or candy thermometers. These are thermometers available specifically for microwave cooking. These may be used.

BEFORE YOU CALL FOR SERVICE

- Check to ensure that:
 - Power supply is valid;
 - Timer settings are proper;
 - Door is securely closed engaging the door safety lock system.

RADIO INTERFERENCE

- Operation of the microwave oven can cause interference to your radio, TV or similar equipment.
- When there is interference, it may be reduced or eliminated by taking the following measures:
 - Clean door and sealing surface of the oven;
 - Move the microwave oven away from the receiver;
 - Reorient the receiving antenna of radio or television.
 - Plug the microwave oven into a different outlet so that microwave oven and receiver are on different branch circuits.

INSTALLATION

- Make sure that all the packing materials are removed from the unit.
- Check the oven for any damage in transit:
 - Misaligned or bent door and sealing;
 - Housing and door window;
 - Inside surfaces.
- If any damage occurs while using, switch off and unplug the oven and contact qualified service personnel.
- Place the microwave oven on a flat, stable surface, able to hold its weight with a food to be cooked in the oven.
- Do not place the oven where heat, moisture or high humidity are generated, or near flammable materials.
- Do not place anything on the oven. Do not block any openings on the appliance.
- For correct operation, the oven must have sufficient airflow. Allow 20 cm free space above the oven, 10 cm back and 5 cm from both sides.

MICROWAVE COOKING METHODS

- Do not stack food. Arrange it in a single layer only. Place thicker pieces closer to dish edges.
- Watch cooking time. Cook for the shortest amount of time indicated and add more if needed. Food severely overcooked food may smoke or ignite.

NOTE: Cooking time may also vary depending on products shape, cut and arrangement.

- Cover products with special microwave lids or plastic wrap with one corner folded back to let out excess steam. Lids and glass casseroles are very hot – handle it carefully!
- Rearrange food such as meatballs halfway through cooking both from the top to the bottom and the center of the dish to the outside.
- Round/oval dishes rather than square/oblong ones are recommended, as food in corners tends to overcook.
- For best results remove all products from package, place at a shallow container or on a microwave cooking rack. The Glass Turntable must be used every time.
- Arrange such products as potatoes, cupcakes etc in a circle with at least 2.5 cm space between for uniform treatment.
- Pierce product shell or skin before cooking to avoid burst.
- Reheat only precooked refrigerated food and stir if the amount is large.
- Popcorn – When popping popcorn in microwave oven, follow exact guides, given by each Manufacturer for its product and do not leave microwave oven unattended at this time. If corn fails to pop after the suggested time, interrupt cooking. Overcooking could result in fire.

CAUTION: Never use brown paper bags for popping corn or attempt to pop leftover kernels. Do not pop prepackaged popcorn directly on the glass turntable; place the bag on a plate.

OPERATION INSTRUCTION

CLOCK SETTING

- When the microwave oven is electrified, the oven will display "0:00", buzzer will ring once.
- Press " ЧАСЫ/ОТЛОЖЕННЫЙ СТАРТ ", the hour figure flash;

- Turn "  " to adjust the hour figures, the input time should be within 0--23.
- Press " ЧАСЫ/ОТЛОЖЕННЫЙ СТАРТ ", the minute figures will flash.

- Turn "  " to adjust the minute figures, the input time should be within 0--59.
- Press " ЧАСЫ/ОТЛОЖЕННЫЙ СТАРТ " to finish clock setting. ":" will flash.

Note: 1) If the clock is not set, it would not function when powered.

2) During the process of clock setting, if no operation in 1 minute, the oven will go back to the previous status automatically.

MICROWAVE COOKING

- Press the "МОЩНОСТЬ" key once, and "P100" display.
- Press "МОЩНОСТЬ" for times or turn "  " to select the microwave power "P100", "P80", "P50", "P30", "P10" will display in order.
- Press "СТАРТ/ЭКСПРЕСС-ПОДОГРЕВ" to confirm.

- Turn "  " to adjust the cooking time. (The time setting should be 0:05- 95:00.)
- Press " СТАРТ/ЭКСПРЕСС-ПОДОГРЕВ " to start cooking.
- NOTE: the step quantities for the adjustment time of the coding switch are as follow:

0--- 1 min :5 seconds
 1--- 5 min :10 seconds
 5---10 min :30 seconds
 10---30 min :1 minute
 30---95 min :5 minutes

- Microwave Power Chart

Microwave Power	100%	80%	50%	30%	10%
Display	P100	P80	P50	P30	P10

SPEEDY COOKING

- In waiting state, press " СТАРТ/ЭКСПРЕСС-ПОДОГРЕВ " key to cook with 100% power level for 30 seconds. Each press on the same key can increase 30 seconds. The maximum cooking time is 95 minutes.

- In waiting states, turn "  " left to choose the cooking time directly. After choosing the time, press "СТАРТ/ЭКСПРЕСС-ПОДОГРЕВ" to start cooking. The microwave power is 100%.
- Note: Under the states of auto menu and weight defrost, cooking time cannot be increased by pressing "СТАРТ/ЭКСПРЕСС-ПОДОГРЕВ"



DEFROST BY WEIGHT

- Press " РАЗМОРОЗКА ПО ВЕСУ/ВРЕМЕНИ" once, the screen will display "dEF1".
- Turn "  " to select the food weight. The range of weight is 100-2000g.
- Press " СТАРТ/ЭКСПРЕСС-ПОДОГРЕВ " key to start defrosting.





DEFROST BY TIME

- Press "РАЗМОРОЗКА ПО ВЕСУ/ВРЕМЕНИ" twice, the screen will display "dEF2".
- Turn "  " to select the cooking time.
- Press "СТАРТ/ЭКСПРЕСС-ПОДОГРЕВ " key to start defrosting.
- Note: The defrost power is P30. And it will not change.



MULTI-STAGE COOKING

- Two stages can be maximumly set. If one stages is defrosting, it should be put in the first stage. The buzzer will ring once after each stage and the next stage will begin. Note: Auto menu cannot be set as one of the multi-stage.
- Example: if you want to defrost the food for 5 minutes, then to cook with 80% microwave power for 7 minutes. The steps are as following:
- Press "РАЗМОРОЗКА ПО ВЕСУ/ВРЕМЕНИ " twice, the screen will display "dEF2";
- Turn "  " to adjust the defrost time of 5 minutes;
- Press "МОЩНОСТЬ" once;
- Turn "  " to choose 80% microwave power till "P80" display;
- Press "СТАРТ/ЭКСПРЕСС-ПОДОГРЕВ" to confirm;
- Turn "  " to adjust the cooking time of 7 minutes;
- Press "СТАРТ/ЭКСПРЕСС-ПОДОГРЕВ" to start cooking.

PRE-SET FUNCTION

- Set the clock first. (Consult the instruction of clock setting.)
- Input the cooking program. Two stages can be set at most. Defrosting should not be set in preset function.
- Example: if you want to cook with 80% microwave power for 7 minutes.
- a. Press "МОЩНОСТЬ" once;
- b. Turn "  " to choose 80% microwave power till "P80" display;
- c. Press "СТАРТ/ЭКСПРЕСС-ПОДОГРЕВ" to confirm;
- d. Turn "  " to adjust the cooking time of 7 minutes;
- After the above steps, please do not press " СТАРТ/ЭКСПРЕСС-ПОДОГРЕВ ". Then do as following:
- Press " ЧАСЫ/ОТЛОЖЕННЫЙ СТАРТ". The hour figures flash;
- Turn "  " to adjust the hour figures, the input time should be within 0--23.
- Press " ЧАСЫ/ОТЛОЖЕННЫЙ СТАРТ", the minute figures will flash.
- Turn "  " to adjust the minute figures, the input time should be within 0--59.
- Press " СТАРТ/ЭКСПРЕСС-ПОДОГРЕВ" to finish setting. ":" will light, buzzer will ring twice when the time arrives, then cooking will start automatically.
- Note: clock must be set first. Otherwise, pre-set function will not work.

AUTO MENU

- In waiting states, turn "  " right to choose the menu from "A-1" to "A-8";
- Press "СТАРТ/ЭКСПРЕСС-ПОДОГРЕВ" to confirm the menu you choose;
- Turn "  " to choose the food weight;
- Press "СТАРТ/ЭКСПРЕСС-ПОДОГРЕВ" to start cooking;
- After cooking finish, the buzzer sounds five times.

Auto Menu

Menu	Weight(g)	Display	Power
A-1 REHEAT	200	200	100%
	400	400	
	600	600	
A-2 VEGETABLE	200	200	100%
	300	300	
	400	400	
A-3 FISH	250	250	80%
	350	350	
	450	450	
A-4 MEAT	250	250	100%
	350	350	
	450	450	
A-5 PASTA	50(with water 450 ml)	50	80%
	100(with water 800 ml)	100	
A-6 POTATO	200	200	100%
	400	400	
	600	600	
A-7 PIZZA	200	200	100%
	400	400	
A-8 SOUP	200	200	80%
	400	400	

LOCK-OUT FUNCTION FOR CHILDREN

- Lock: In waiting state, press "СТОП/ОТМЕНА" for 3 seconds, there will be a long "beep" denoting entering the children-lock state and screen will display "☹ ☹ ☹".
- Lock quitting: In locked state, press "СТОП/ОТМЕНА" for 3 seconds, there will be a long "beep" denoting that the lock is released.

INQUIRING FUNCTION

- In cooking states of microwave, press "МОЩНОСТЬ", the current power will be displayed for 3 seconds.
- In pre-set state, press "ЧАСЫ/ОТЛОЖЕННЫЙ СТАРТ" to inquire the time for delay start cooking. The pre-set time will flash for 3 seconds, then the oven will turn back to the clock display.
- During cooking state, press "ЧАСЫ/ОТЛОЖЕННЫЙ СТАРТ" to check the current time. It will be displayed for 3 seconds.

SPECIFICATION

- The buzzer will sound once when turning the knob at the beginning;
- "СТАРТ/ЭКСПРЕСС-ПОДОГРЕВ" must be pressed to continue cooking if the door is opened during cooking;
- Once the cooking programme has been set, "СТАРТ/ЭКСПРЕСС-ПОДОГРЕВ" is not pressed in 1 minute. The current time will be displayed. The setting will be cancelled.
- The buzzer sounds once by efficient press, inefficient press will be no response.
- The buzzer will sound five times to remind you when cooking is finished.

CLEANING AND CARE

- The oven should be cleaned regularly, its surface should be free of any food remainders.
- Before cleaning switch off and unplug the appliance from power supply.
- Let the oven cool down completely.
- Wipe the control panel, an external, internal surfaces and glass turntable by a damp cloth with warm soapy water and wipe dry.
- Do not use aggressive or abrasive materials.
- To avoid unpleasant smells out of the chamber make the following operation: in deep utensils, suitable for cooking in the electric oven, add a glass of water with juice of one lemon. Set the timer to 5 minutes, switch the mode control to the maximum position. After the signal take the utensils out from the chamber and wipe inside walls with a dry cloth.

STORAGE

- Be sure the appliance is unplugged.
- Complete all requirements of chapter "CLEANING AND CARE".
- Keep electric oven with slightly opened door in a dry cool place.



The symbol on the unit, packing materials and/or documentations means used electrical and electronic units should not be tossed in the garbage with ordinary household garbage. These units should be passed to special receiving point.

For additional information about actual system of the garbage collection address to the local authority.

Valid utilization will help to save valuable resources and avoid negative work on the public health and environment which happens with incorrect using garbage.

RUS РУКОВОДСТВО ПО ЭКСПЛУАТАЦИИ МЕРЫ БЕЗОПАСНОСТИ

- ВАЖНЫЕ ИНСТРУКЦИИ ПО БЕЗОПАСНОСТИ ПРОЧИТАЙТЕ ВНИМАТЕЛЬНО И СОХРАНИТЕ ДЛЯ ДАЛЬНЕЙШЕГО ИСПОЛЬЗОВАНИЯ
- Неправильное обращение с прибором может привести к его поломке и причинить вред пользователю.
- Перед первоначальным включением проверьте, соответствуют ли технические характеристики, указанные на изделии, параметрам электросети.

ВНИМАНИЕ! Вилка шнура питания имеет провод и контакт заземления. Подключайте прибор только к соответствующим заземлённым розеткам

- Прибор предназначен для использования только в бытовых целях согласно данному Руководству по эксплуатации. Прибор не предназначен для промышленного и коммерческого применения, а также для использования:
 - в кухонных зонах для персонала в магазинах, офисах и прочих производственных помещениях;
 - в фермерских домах;
 - клиентами в гостиницах, отелях, пансионатах и других похожих мест проживания.
- Не использовать вне помещений.
- Всегда отключайте устройство от электросети перед очисткой, или если Вы его не используете.
- Прибор не предназначен для использования лицами (включая детей) с пониженными физическими, сенсорными или умственными способностями или при отсутствии у них жизненного опыта или знаний, если они не находятся под присмотром или не проинструктированы об использовании прибора лицом, ответственным за их безопасность.
- Дети должны находиться под присмотром для недопущения игр с прибором.
- Не пытайтесь самостоятельно ремонтировать устройство. При возникновении неполадок обращайтесь в ближайший Сервисный центр.

ВНИМАНИЕ! Использование печи детьми без надзора разрешается только в том случае, если им объяснены правила безопасного использования печи и те опасности, которые могут возникнуть при ее неправильном использовании.

- Не оставляйте включенный прибор без присмотра.
- Не используйте принадлежности, не входящие в комплект поставки.
- При повреждении шнура питания его замену, во избежание опасности, должен производить изготовитель или уполномоченный им сервисный центр, или аналогичный квалифицированный персонал.

ВНИМАНИЕ! Если дверца или уплотнения дверцы повреждены, печь нельзя включать, пока не будет отремонтирована квалифицированным специалистом.

ВНИМАНИЕ! Любому лицу, кроме квалифицированного специалиста, опасно выполнять какие-либо действия по обслуживанию или ремонту, связанные с удалением крышки, которая защищает от воздействия микроволновой энергии.

- Следите, чтобы шнур питания не касался острых кромок и горячих поверхностей.
- Не тяните за шнур питания, не перекручивайте и не обматывайте его вокруг устройства.
- Используйте микроволновую печь только для приготовления продуктов. Ни в коем случае не сушите в ней одежду, бумагу или другие предметы.

ВНИМАНИЕ! Жидкости или другие продукты нельзя разогревать в закрытых емкостях, поскольку они могут взорваться.

- При нагреве напитков с помощью микроволн может иметь место последующее бурное кипение, поэтому необходимо проявлять внимание и осторожность при обращении с емкостями.
- Чтобы продукты не лопались во время приготовления, перед закладкой в печь протыкайте ножом или вилкой плотную кожуру или оболочку, например, картофеля, яблок, каштанов, колбасы и т.п.
- При нагреве в печи пищевых продуктов в посуде из пластика или бумаги необходимо наблюдать за печью, чтобы не допустить возгорания.
- Во избежание возгорания в печи необходимо:
 - избегать пригара продуктов в результате слишком продолжительного приготовления;
 - загружать продукты в микроволновую печь без упаковки, в т.ч. без фольги;
 - при появлении дыма необходимо отключить печь и держать дверцу закрытой, чтобы избежать выхода пламени.
- Не включайте печь с пустой камерой. Не используйте камеру для хранения чего-либо.
- Микроволновая печь не предназначена для консервирования продуктов.
- Не выкладывайте продукты непосредственно на дно камеры, используйте стеклянное блюдо.
- Во избежание ожогов необходимо перемешивать или взбалтывать содержимое бутылок и баночек с детским питанием и проверять температуру пищи перед употреблением.
- Руководствуйтесь рецептами приготовления, но помните, что некоторые продукты (джемы, пудинги, начинки для пирога из миндаля, сахара или цукатов) нагреваются очень быстро.
- Во избежание короткого замыкания и поломки печи, не допускайте попадания воды в вентиляционные отверстия.
- Микроволновая печь предназначена для нагрева пищевых продуктов и напитков. Сушка пищевых продуктов или одежды и нагрев ковров, тапочек, губок, мокрой одежды и подобных вещей может привести к травме, воспламенению и пожару.

ВНИМАНИЕ:

- Продукты следует готовить в специальной посуде, а не выкладывать непосредственно на стеклянное блюдо, за исключением случаев, специально оговоренных в рецепте приготовления блюда.
- Следует использовать только посуду, предназначенную для использования в микроволновых печах.
- Пригодной для приготовления в микроволновых печах посудой следует пользоваться в строгом соответствии с инструкциями изготовителя посуды.
- Помните, что в микроволновой печи содержимое нагревается намного быстрее, чем посуда, поэтому будьте предельно внимательны при извлечении посуды из печи, осторожно открывайте крышку во избежание ожога паром.
- Предварительно удаляйте с продуктов или их упаковки металлические ленты и фольгу.
- **В микроволновых печах нельзя готовить яйца в скорлупе и разогревать сваренные вкрутую яйца, т.к. они могут взорваться даже после окончания микроволнового нагрева.**
- Ненадлежащее поддержание печи в чистом состоянии может привести к износу поверхности, что может неблагоприятно повлиять на работу прибора и создать возможную опасность для пользователя.
- Если изделие некоторое время находилось при температуре ниже 0°C, перед включением его следует выдержать в комнатных условиях не менее 2 часов.
- Производитель оставляет за собой право без дополнительного уведомления вносить незначительные изменения в конструкцию изделия, кардинально не влияющие на его безопасность, работоспособность и функциональность.
- Год и месяц производства зашифрованы в серийном номере изделия, который указан на коробке и/или изделии. Пример расшифровки серийного номера:

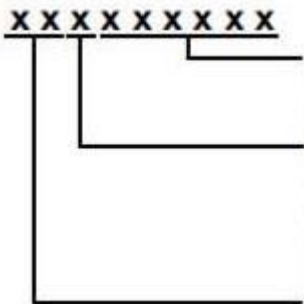

Порядковый номер изделия

Год выпуска:

0-2020 год

1-2021 год и т.д.

Месяц выпуска:

01-январь

...

12-декабрь

ПОСУДА ДЛЯ МИКРОВОЛНОВОЙ ПЕЧИ

ВНИМАНИЕ! Руководствуйтесь маркировкой на посуде и указаниями производителя.

ПРИГОДНАЯ

- **Жаропрочное стекло** – наилучший материал посуды для приготовления в микроволновой печи.
- **Термостойкий пластик** – в такой посуде не следует готовить пищу с высоким содержанием жира или сахара. Нельзя использовать плотно закрывающиеся контейнеры.
- **Фаянс и фарфор** – подходят для готовки в микроволновой печи, за исключением позолоченной, посеребренной или посуды с декоративными металлическими элементами.
- **Специальная упаковка** (бумажная, пластиковая и др.), предназначенная для микроволновых печей – строго придерживайтесь указаний изготовителя.

НЕПРИГОДНАЯ

- **Пленка для хранения продуктов, а также термостойкие полиэтиленовые пакеты** – непригодны для жарки мяса и любых других продуктов.
- **Металлическая посуда (алюминиевая, из нержавеющей стали и др.) и пищевая фольга*** – экранируют микроволны; при контакте со стенками жарового шкафа могут вызвать искрение и короткое замыкание в процессе приготовления.

* Можно применять для оборачивания одним слоем отдельных частей продукта во избежание перегрева и пригорания. Не допускайте контакта со стенками, расстояние до них должно быть не меньше 2 см.

- **Плавкие пластики** – не подходят для приготовления в микроволновой печи.
- **Лакированная посуда** – под воздействием микроволн лак может расплавиться.
- **Обычное стекло (в т.ч. фигурное и толстое)** – под воздействием высоких температур может деформироваться.
- **Бумага, соломка, дерево** – под воздействием высокой температуры могут воспламениться.
- **Меламиновая посуда** – может поглощать микроволновое излучение, что вызывает ее растрескивание или термодеструкцию и существенно увеличивает время приготовления.

КАК ОПРЕДЕЛИТЬ, ПОДХОДИТ ЛИ ПОСУДА ДЛЯ МИКРОВОЛНОВОЙ ПЕЧИ?

- Включите печь и установите переключатель режимов работы на максимальную мощность (максимальная температура), поместите в печь на 1 минуту тестируемую посуду и поставьте рядом стакан воды (~ 250 мл).
- Посуда, пригодная для приготовления пищи в микроволновой печи останется той же температуры, что и перед установкой в печь, в то время как вода нагреется.

ПОЛЕЗНЫЕ СОВЕТЫ

- Не используйте посуду с узким горлышком, бутылки, так как они могут взорваться.
- Не используйте термометры для измерения температуры продуктов. Используйте только специальные термометры, предназначенные для микроволновых печей.

ПРЕЖДЕ ЧЕМ ОБРАТИТЬСЯ В СЕРВИС

- Если печь не включается, проверьте:

- исправность розетки и наличие напряжения в электросети;
- правильность установки таймера;
- плотно ли закрыта дверца.

РАДИОПОМЕХИ

- Микроволны могут вызвать помехи при приеме теле- или радиосигналов.
- Чтобы минимизировать помехи:
 - регулярно очищайте дверцы и уплотнители;
 - устанавливайте телевизор и радиоприемник как можно дальше от микроволновой печи;
 - ориентируйте приемную антенну для достижения наилучшего результата.
 - подключите микроволновую печь и приемник к различным линиям электросети.

УСТАНОВКА

- Убедитесь, что внутри печи нет упаковочных материалов и посторонних предметов.
- Проверьте, не повреждены ли при транспортировке:
 - дверца и уплотнители;
 - корпус и смотровое окно;
 - стенки камеры.
- При обнаружении любых дефектов не включайте печь; обратитесь к продавцу или в сервисный центр.
- Установите микроволновую печь на ровную горизонтальную поверхность, достаточно прочную, чтобы выдержать вес печи с продуктами и посудой.
- Не размещайте печь вблизи источников тепла.
- Ничего не кладите на печь. Не перекрывайте вентиляционные отверстия.
- Микроволновую печь не следует располагать в шкафу. Для нормальной работы печи необходимо обеспечить свободное пространство для вентиляции: не менее: 20 см сверху, 10 см со стороны задней панели и не менее 5 см с боковых сторон.
- Данный прибор используется как отдельностоящая микроволновая печь.

ПРИЕМЫ ГОТОВКИ В МИКРОВОЛНОВОЙ ПЕЧИ

- Размещайте продукты только в один слой, более толстые куски кладите ближе к краям.
- Следите за временем приготовления, задавайте его по минимуму, постепенно увеличивая по мере необходимости. При слишком продолжительной готовке продукты могут задымить и загореться.

ПРИМЕЧАНИЕ: Время приготовления также может изменяться в зависимости от формы, размеров и размещения продуктов. Большие или толстые куски готовятся дольше, а мелкие – быстрее.

- Накрывайте продукты специальными крышками или пластиком, отгибая один из углов для выпуска избыточного пара. Крышки очень сильно нагреваются – обращайтесь с ними осторожно!
- Для более равномерного прогрева и ускорения приготовления переворачивайте и перемешивайте продукты.
- Круглые/овальные блюда, в отличие от квадратных/прямоугольных, также обеспечивают более равномерный прогрев.
- Размораживайте продукты без упаковки в неглубоком поддоне, обязательно используя вращающееся стеклянное блюдо. Замораживая продукты, придавайте им по возможности компактную форму.
- Расстояние между продуктами, например, овощами, кексами и т.п. должно быть не меньше 2,5 см, чтобы обеспечить равномерную обработку.
- Протыкайте плотную кожуру или оболочку, чтобы избежать разрыва продукта.
- Разогревайте только готовые и охлажденные продукты, перемешивая их.
- Попкорн – строго придерживайтесь инструкций производителя и не оставляйте микроволновую печь без присмотра. Если продукт не готов в положенное время, прервите готовку. Слишком продолжительная обработка может привести к возгоранию.

ПРЕДОСТЕРЕЖЕНИЕ: Не используйте пакеты из коричневой бумаги для приготовления попкорна и не пытайтесь использовать остатки зерен. Не помещайте упаковку с попкорном непосредственно на стеклянное блюдо, кладите его на тарелку.

РАБОТА

УСТАНОВКА ВРЕМЕНИ

- После включения микроволновой печи в сеть на дисплее появится «0:00» и раздастся однократный звуковой сигнал.
- Нажмите кнопку «ЧАСЫ/ОТЛОЖЕННЫЙ СТАРТ». Начнет мигать индикация часов.

- Установите часы в пределах от 0 до 23, поворачивая регулятор «».
- Нажмите кнопку «ЧАСЫ/ОТЛОЖЕННЫЙ СТАРТ». Начнет мигать индикация минут.

- Установите минуты в пределах от 0 до 59, поворачивая регулятор «».
- Для завершения установки времени нажмите кнопку «ЧАСЫ/ОТЛОЖЕННЫЙ СТАРТ».

ПРИМЕЧАНИЕ:

- Если время не установлено, после включения печи в сеть часы работать не будут.
- Если в процессе установки времени пользователь сделает паузу длительностью более 1 минуты, микроволновая печь автоматически вернется к предыдущему состоянию.

ПРИГОТОВЛЕНИЕ

- Нажмите кнопку «МОЩНОСТЬ» один раз. На дисплее появится «P100».
- Нажимайте кнопку «МОЩНОСТЬ» или поворачивайте регулятор «», чтобы последовательно установить режим мощности излучения «P100», «P80», «P50», «P30» или «P10».

- Для подтверждения нажмите кнопку «СТАРТ/ЭКСПРЕСС-ПОДОГРЕВ».
- Чтобы установить время приготовления, поверните регулятор «». (Время можно установить в пределах от 0:05 до 95:00).
- Чтобы начать приготовление, нажмите кнопку «СТАРТ/ЭКСПРЕСС-ПОДОГРЕВ».

ПРИМЕЧАНИЕ:

- Установка времени приготовления в различных интервалах времени осуществляется с различным шагом:
0-1 мин : 5 с
1-5 мин : 10 с
5-10 мин : 30 с
10-30 мин : 1 мин
30-95 мин : 5 мин
- Таблица мощности излучения

Мощность излучения	100%	80%	50%	30%	10%
Индикация на дисплее	P100	P80	P50	P30	P10

БЫСТРОЕ ПРИГОТОВЛЕНИЕ

- В режиме ожидания нажмите кнопку «СТАРТ/ЭКСПРЕСС-ПОДОГРЕВ», чтобы установить мощность приготовления 100% и время приготовления 30 секунд. Каждое нажатие этой кнопки увеличивает время приготовления на 30 секунд. Максимальное время приготовления – 95 минут.
- Для точной установки времени в режиме ожидания поверните регулятор «» влево. После установки времени нажмите кнопку «СТАРТ/ЭКСПРЕСС-ПОДОГРЕВ», чтобы начать приготовление. Мощность микроволнового излучения – 100%.

ПРИМЕЧАНИЕ:

- Время приготовления нельзя увеличить нажатием кнопки «СТАРТ/ЭКСПРЕСС-ПОДОГРЕВ» в режиме автоматического приготовления и размораживания по весу.

РАЗМОРАЖИВАНИЕ ПО ВЕСУ

- Нажмите кнопку «РАЗМОРОЗКА ПО ВЕСУ/ВРЕМЕНИ» один раз. На дисплее отобразится индикация «dEF1».
- Поворачивайте регулятор «», чтобы установить вес продукта. Допустимый диапазон веса – 100-2000 г.
- Чтобы начать размораживание, нажмите кнопку «СТАРТ/ЭКСПРЕСС-ПОДОГРЕВ».



РАЗМОРАЖИВАНИЕ ПО ВРЕМЕНИ

- Нажмите кнопку «РАЗМОРОЗКА ПО ВЕСУ/ВРЕМЕНИ» два раза. На дисплее отобразится индикация «dEF2».
- Чтобы установить время размораживания, поворачивайте регулятор «».
- Чтобы начать размораживание, нажмите кнопку «СТАРТ/ЭКСПРЕСС-ПОДОГРЕВ».

ПРИМЕЧАНИЕ:





- Мощность микроволнового излучения при размораживании – P30. В этом случае изменить ее невозможно.

ПРИГОТОВЛЕНИЕ В НЕСКОЛЬКО ЭТАПОВ

- Можно запрограммировать не более 2 этапов приготовления. Если необходимо выполнить размораживание продукта, то этап размораживания следует сделать первым. После окончания первого этапа раздастся звуковой сигнал, после чего начнется второй.
- Невозможно запрограммировать режим автоматического приготовления в качестве одного из этапов приготовления.
- Пример: необходимо разморозить продукт в течение 5 минут, а затем готовить его в течение 7 минут в режиме микроволнового приготовления с уровнем мощности 80%. Выполните следующие действия:
- Нажмите кнопку «РАЗМОРОЗКА ПО ВЕСУ/ВРЕМЕНИ» два раза. На дисплее отобразится индикация «dEF2»;
- Чтобы установить время размораживания (5 минут), поворачивайте регулятор «»;
- Нажмите кнопку «МОЩНОСТЬ» один раз;
- Поворачивая регулятор «», установите мощность микроволнового излучения 80% (на дисплей должна быть выведена индикация «P80»);
- Для подтверждения нажмите кнопку «СТАРТ/ЭКСПРЕСС-ПОДОГРЕВ»;
- Чтобы установить время приготовления (7 минут), поворачивайте регулятор «»;
- Чтобы начать приготовление, нажмите кнопку «СТАРТ/ЭКСПРЕСС-ПОДОГРЕВ».

ОТЛОЖЕННЫЙ СТАРТ

- Вначале установите точное время. (см. раздел «Установка времени»).
- Введите программу приготовления. Можно запрограммировать не более 2 этапов приготовления. В данном случае режим размораживания запрограммировать нельзя.
- Пример: необходимо приготовить продукт в течение 7 минут в режиме микроволнового приготовления с уровнем мощности 80%.
- Нажмите кнопку «МОЩНОСТЬ» один раз;



- Поворачивая регулятор «», установите мощность микроволнового излучения 80% (на дисплей должна быть выведена индикация «P80»);
- Для подтверждения нажмите кнопку «СТАРТ/ЭКСПРЕСС-ПОДОГРЕВ»;
- Чтобы установить время приготовления (7 минут), поворачивайте регулятор «»;
- После выполнения предыдущих действий НЕ НАЖИМАЙТЕ кнопку «СТАРТ/ЭКСПРЕСС-ПОДОГРЕВ». Затем выполните следующие действия:
- Нажмите кнопку «ЧАСЫ/ОТЛОЖЕННЫЙ СТАРТ». На дисплее начнет мигать индикация часов;
- Установите индикацию часов в пределах от 0 до 23, поворачивая регулятор «».
- Нажмите кнопку «ЧАСЫ/ОТЛОЖЕННЫЙ СТАРТ». Начнет мигать индикация минут.
- Установите индикацию минут в пределах от 0 до 59, поворачивая регулятор «».
- Чтобы завершить установку, нажмите кнопку «СТАРТ/ЭКСПРЕСС-ПОДОГРЕВ». Загорится символ «:».

Раздастся двукратный звуковой сигнал и приготовление начнется автоматически.

ПРИМЕЧАНИЕ:

- Вначале необходимо установить точное время. В противном случае функция приготовления по таймеру работать не будет.

АВТОМАТИЧЕСКОЕ ПРИГОТОВЛЕНИЕ.

- В режиме ожидания поворачивайте регулятор «» вправо, чтобы установить нужный номер меню приготовления (от «А-1» до «А-8»);
- Для подтверждения выбора номера меню нажмите кнопку «СТАРТ/ЭКСПРЕСС-ПОДОГРЕВ»;
- Поворачивайте регулятор «», чтобы установить вес продукта.
- Чтобы начать приготовление, нажмите кнопку «СТАРТ/ЭКСПРЕСС-ПОДОГРЕВ»;
- После окончания приготовления включится пятикратный звуковой сигнал.

Автоматическое приготовление

Меню	Вес (г)	Индикация на дисплее	Мощность
А-1 ПОДОГРЕВ	200	200	100%
	400	400	
	600	600	
А-2 ОВОЩИ	200	200	100%
	300	300	
	400	400	
А-3 РЫБА	250	250	80%
	350	350	
	450	450	
А-4 МЯСО	250	250	100%
	350	350	
	450	450	
А-5 ПАСТА	50 (с добавлением 450 мл воды)	50	80%
	100 (с добавлением 800 мл воды)	100	
А-6 КАРТОФЕЛЬ	200	200	100%
	400	400	
	600	600	
А-7 ПИЦЦА	200	200	100%
	400	400	
А-8 СУП	200	200	80%
	400	400	

БЛОКИРОВКА ДЛЯ ЗАЩИТЫ ОТ ДОСТУПА ДЕТЕЙ

- Блокировка: в режиме ожидания нажмите кнопку «СТОП/ОТМЕНА» и удержите ее в нажатом состоянии в течение 3 секунд. Раздастся длинный звуковой сигнал. На дисплее отобразится индикатор «» и режим блокировки будет включен.
- Отключение блокировки: в режиме ожидания нажмите кнопку «СТОП/ОТМЕНА» и удерживайте ее в нажатом состоянии в течение 3 секунд. Раздастся длинный звуковой сигнал. На дисплее отобразится индикатор и режим блокировки будет отключен.

ФУНКЦИЯ ВЫЗОВА ПАРАМЕТРА

- В любом из режимов приготовления нажмите кнопку «МОЩНОСТЬ». В течение 3 секунд на дисплей будет выводиться текущее значение мощности.

- В режиме отложенного старта нажмите кнопку «ЧАСЫ/ОТЛОЖЕННЫЙ СТАРТ», чтобы вывести время начала приготовления. Время начала приготовления по таймеру (мигающая индикация) будет выведено на дисплей в течение 3 секунд. После этого на дисплей выведется индикация текущего времени.
- В режиме приготовления нажмите кнопку «ЧАСЫ/ОТЛОЖЕННЫЙ СТАРТ», чтобы вывести текущее время. Оно будет выводиться на дисплей в течение 3 секунд.

ТЕХНИЧЕСКИЕ ОСОБЕННОСТИ

- При повороте таймера в начале работы включается однократный звуковой сигнал;
- Для продолжения приготовления после открывания дверцы следует нажать кнопку «СТАРТ/ЭКСПРЕСС-ПОДОГРЕВ»;
- Если после ввода программы приготовления кнопка «СТАРТ/ЭКСПРЕСС-ПОДОГРЕВ» не будет нажата в течение 1 минуты, на дисплей будет выведено текущее время и введенная программа будет отменена.
- При нажатии кнопок включается кратковременный звуковой сигнал подтверждения нажатия. Если кнопка не нажата, сигнал включаться не будет.
- По окончании приготовления включается пятикратный звуковой сигнал-напоминание.

ОЧИСТКА И УХОД

- Печь следует регулярно чистить и удалять с ее поверхности любые остатки пищи.
- Перед очисткой выключите и отключите печь от электросети.
- Дайте печи полностью остыть.
- Протрите панель управления, внешние и внутренние поверхности, уплотнители, стеклянное блюдо влажной тканью с моющим средством.
- Не применяйте агрессивные вещества или абразивные материалы.
- Чтобы удалить неприятный запах, налейте в глубокую посуду, пригодную для микроволновой печи, стакан воды с соком из одного лимона, и поставьте в печь. Установите таймер на 5 минут, переключатель режимов работы в максимальное положение. Когда раздастся звуковой сигнал и печь отключится, извлеките посуду и протрите стенки камеры сухой тканью.

ХРАНЕНИЕ

- Убедитесь, что печь отключена от электросети и полностью остыла.
- Выполните все требования раздела «ОЧИСТКА И УХОД».
- Храните печь с приоткрытой дверцей в сухом чистом месте.



Данный символ на изделии, упаковке и/или сопроводительной документации означает, что использованные электрические и электронные изделия не должны выбрасываться вместе с обычными бытовыми отходами. Их следует сдавать в специализированные пункты приема.

Для получения дополнительной информации о существующих системах сбора отходов обратитесь к местным органам власти.

Правильная утилизация поможет сберечь ценные ресурсы и предотвратить возможное негативное влияние на здоровье людей и состояние окружающей среды, которое может возникнуть в результате неправильного обращения с отходами.

UA ІНСТРУКЦІЯ З ЕКСПЛУАТАЦІЇ

- Шановний покупець! Ми вдячні Вам за придбання продукції торговельної марки SCARLETT та довіру до нашої компанії. SCARLETT гарантує високу якість та надійну роботу своєї продукції за умов дотримання технічних вимог, вказаних в посібнику з експлуатації.
- Термін служби виробу торгової марки SCARLETT у разі експлуатації продукції в межах побутових потреб та дотримання правил користування, наведених в посібнику з експлуатації, складає 2 (два) роки з дня передачі виробу користувачеві. Виробник звертає увагу користувачів, що у разі дотримання цих умов, термін служби виробу може значно перевищити вказаний виробником строк.

ЗАХОДИ БЕЗПЕКИ

- **ВАЖЛИВІ ІНСТРУКЦІЇ З БЕЗПЕКИ. ПРОЧИТАЙТЕ УВАЖНО ТА ЗБЕРЕЖІТЬ ЗАДЛЯ МАЙБУТНІХ ДОВІДОК.** Невірне використання приладу може привести до його поломки та завдати шкоду користувачеві.
- Перед першим вмиканням перевірте, чи відповідають технічні характеристики виробу, що зазначені на наклейці, параметрам електромережі.

УВАГА! Вилка шнура живлення має провід та контакт заземлення. Підключайте прилад тільки до відповідних заземлених розеток.

- Прилад призначений для використання тільки в побутових цілях. Прилад не призначений для промислового та комерційного застосування, а також для використання:
 - у кухонних зонах для персоналу в магазинах, офісах та інших виробничих приміщеннях;
 - у фермерських будинках;
 - клієнтами у готелях, мотелях, пансіонатах та інших схожих місцях проживання.
- Використовувати тільки у приміщеннях.
- Завжди відключайте пристрій з електромережі перед очищенням, або якщо Ви його не використовуєте.
- Прилад не призначений для використання особами (у тому числі дітей) зі зниженими фізичними, сенсорними чи розумовими здібностями або за відсутності в них життєвого досвіду чи знань, якщо вони не знаходяться під наглядом чи не проінструктовані про використання приладу особою, що відповідає за їхню безпеку.
- Діти повинні знаходитись під наглядом задля недопущення ігор з приладом. Не залишайте увімкнений прилад без нагляду.

- Не намагайтеся самостійно ремонтувати прилад. При виникненні неполадок звертайтеся до найближчого Сервісного центру.

УВАГА! Використання печі без нагляду дозволяється дітям тільки тоді, якщо їм були надані відповідні й зрозумілі інструкції про безпечне користування піччю та про ту небезпеку, яка може виникнути у разі невідповідного використання печі.

- Не залишайте увімкнений прилад без догляду.
- Не використовуйте приладдя, що не входить до комплекту поставки.
- У разі пошкодження кабелю живлення його заміну, задля запобігання небезпеці, повинен здійснювати виробник, сервісна служба чи подібний кваліфікований персонал.

УВАГА! У разі ушкодження дверцят або ущільнювача дверцят працювати з піччю заборонено доти, поки кваліфікований спеціаліст не усуне несправність.

УВАГА! В цілях запобігання небезпеці підвищеного витоку мікрохвильового випромінювання усі ремонтні роботи, пов'язані зі зняттям будь-яких кришок, повинні виконуватись тільки спеціалістами.

- Стежте, щоби шнур живлення не торкався гострих крайок та гарячих поверхонь.
- Не тягніть за шнур живлення, не перекручуйте та не обмотуйте його навколо пристрою.
- Використовуйте мікрохвильову піч тільки для готування їжі. Ні в якому разі не сушіть в ній одяг чи папір, або інші предмети.

УВАГА! Рідину або інші продукти не можна розігрівати у закритих ємностях, щоб запобігти вибуху цих ємностей.

- При нагріванні напоїв за допомогою мікрохвиль може мати місце наступне інтенсивне кипіння, тому необхідно приділяти увагу та обережність при роботі з ємностями.
- Щоби продукти не лопалися під час готування, перед закладкою до печі протикайте ножем, або вилкою їх шкірку, чи оболонку, наприклад, картоплі, яблук, каштанів, ковбаси та ін.
- У разі нагрівання у печі продуктів харчування у посуді з легкозаймистих матеріалів, таких як пластик або папір, необхідно слідкувати за піччю, щоб не допустити займання.
- Щоб уникнути займання у духовій шафі печі необхідно:
 - уникати пригоряння продуктів у результаті занадто тривалого готування;
 - закладати продукти у мікрохвильову піч без упаковки, у т.ч. без фольги;
 - у випадку займання в камері, не відкриваючи дверцят, вимкніть піч та відключіть її з електромережі.
- Не вмикайте печі з порожньою камерою. Не використовуйте камеру для збереження будь-чого.
- Мікрохвильова піч не призначена для консервування продуктів.
- Не викладайте продукти безпосередньо на дно камери, використовуйте скляний посуд.
- Завжди перевіряйте температуру готової їжі, особливо, якщо вона призначена для дітей. Не подавайте блюдо до столу відразу ж після приготування, дайте йому трохи охолонути.
- Керуйтеся рецептами приготування, але пам'ятайте, що деякі продукти (джеми, пудинги, начинки для пирога з мигдалю, цукру чи цукатів) нагріваються дуже швидко.
- Щоб уникнути короткого замикання та пошкодження печі, не допускайте потраплення води у вентиляційні отвори.
- Мікрохвильова піч призначена для нагрівання харчових продуктів та напоїв. Висушування харчових продуктів або одягу чи нагрівання килимків, тапочок, губок, мокрого одягу чи подібних речей може призвести до травми, загоряння або пожежі.

УВАГА:

- Продукти варто готувати у спеціальному посуді, а не викладати безпосередньо на скляне блюдо, за винятком випадків, особливо обговорених у рецепті приготування.
- Використовуйте тільки посуд, призначений для мікрохвильової печі.
- Придатним для готування у мікрохвильових пічах посудом слід користуватися у строгій відповідності з інструкціями виробника посуду.
- Пам'ятайте, що у мікрохвильовій печі вміст нагрівається набагато швидше, ніж посуд, тому будьте дуже уважні, коли виймаєте посуд з печі, обережно відкривайте кришку щоб не обваритися паром.
- Попередньо видаляйте з продуктів, або з їх упаковки металеві стрічки та фольгу.
- **У мікрохвильових печах не можна готувати яйця в шкарлупі та розігрівати зварені вкруту яйця, так як вони можуть вибухнути навіть після закінчення мікрохвильового розігріву.**
- Неналежне утримання печі в чистоті може призвести до зносу поверхні, що може негативно позначитися на роботі приладу і створити потенційну небезпеку для користувача.
- Обладнання відповідає вимогам Технічного регламенту обмеження використання деяких небезпечних речовин в електричному та електронному обладнанні.
- Якщо виріб деякий час знаходився при температурі нижче 0°C, перед увімкненням його слід витримати у кімнаті не менше 2 годин.
- Виробник залишає за собою право без додаткового повідомлення вносити незначні зміни до конструкції виробу, що кардинально не впливають на його безпеку, працездатність та функціональність.

- Рік і місяць виробництва зашифровані в серійному номері виробу, який вказаний на коробці та/або виробі. Приклад розшифровки серійного номера:

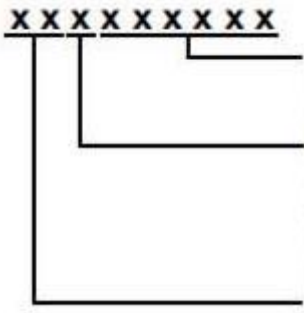

Порядковий номер виробу

Рік випуску:

0-2020 рік

1-2021 рік і т.д.

Місяць випуску:

01-січень

...

12-грудень

ПОСУД ДЛЯ МІКРОХВИЛЬОВОЇ ПЕЧІ

УВАГА! Керуйтеся маркіруванням на посуді та вказівками виробника.

ПРИДАТНА

- Жаростійке скло** – найкращий матеріал посуду для готування у мікрохвильовій печі.
- Термостійкий пластик** – у такому посуді не слід готувати їжу з високим вмістом жиру, або цукру. Не можна використовувати контейнери, що щільно закриваються.
- Фаянс і порцеляна** – придатні для приготування у мікрохвильовій печі, за винятком посуду позолоченого, посрібленого, чи з декоративними металевими елементами.
- Спеціальна упаковка** (паперова, пластикова, та ін.), призначена для мікрохвильових печей – строго дотримуйтесь вказівок виробника.

НЕПРИДАТНА

- Плівка для збереження продуктів, а також термостійкі поліетиленові пакети** – непридатні для смаження м'яса та будь-яких інших продуктів.
- Металевий посуд (алюмінієвий, з нержавіючої сталі та ін.) і продовольча фольга*** – екранують мікрохвилі; при контакті зі стінками жарової шафи можуть викликати іскріння та коротке замикання у процесі готування.

* Можна застосовувати для огортання одним шаром окремих частин продукту щоб уникнути перегріву та пригорання. Не допускайте контакту зі стінками, відстань до них повинна бути не меншою, ніж 2 см.

- Плавкі пластики** – непридатні для готування у мікрохвильовій печі.
- Лакований посуд** – під впливом мікрохвиль лак може розплавитися.
- Звичайне скло (у т.ч. фігурне і товсте)** – під впливом високих температур може деформуватися.
- Папір, соломка, дерево** – під впливом високої температури можуть зайнятися.
- Меламіновий посуд** – може поглинати мікрохвильове випромінювання, що викликає його розтріскування, або термодеструкцію, а також істотно збільшує час приготування.
- При нагріванні в печі харчових продуктів у посуді з пластику або паперу необхідно стежити за пічкою, щоб не допустити загорання.

ЯК ВИЗНАЧИТИ, ЧИ ПРИДАТНИЙ ПОСУД ДЛЯ МІКРОХВИЛЬОВОЇ ПЕЧІ?

- Увімкніть піч, та установіть перемикач режимів роботи на максимальну потужність (максимальна температура), помістіть у піч на 1 хвилину посуд, що підлягає тестуванню, та поставте поруч склянку води (~ 250 мл).
- Посуд, придатний для готування їжі у мікрохвильовій печі залишиться приблизно тієї ж температури, що і перед установкою у піч, у той час, як вода у склянці нагріється.

КОРИСНІ ПОРАДИ

- Щоби продукти рівномірно прогрівалися перевертайте їх під час готування.
- Не використовуйте посуд з вузьким отвором, пляшки, тому що вони можуть вибухнути.
- Для виміру температури продуктів використовуйте тільки спеціальні термометри, призначені для мікрохвильових печей.

ПЕРШ, НІЖ ЗВЕРНУТИСЯ ДО СЕРВІСУ

- Якщо піч не вмикається, перевірте:
 - справність розетки та наявність напруги у електромережі;
 - правильність установки таймера;
 - чи щільно зачинені дверцята.

РАДІОПЕРЕШКОДИ

- Мікрохвилі можуть викликати перешкоди під час прийому теле-, чи радіосигналів.
- Щоб мінімізувати перешкоди:
 - регулярно очищайте дверцята та ущільнювачі;
 - розміщайте телевізор чи радіоприймач якнайдалі від мікрохвильової печі;
 - прямуйте прийомну антену для досягнення найкращого результату;
 - підключіть мікрохвильову піч та приймач до різних ліній електромережі.

УСТАНОВКА

- Переконайтеся, що усередині печі немає матеріалів від упаковки та сторонніх предметів.
- Перевірте, чи не ушкодилися при транспортуванні:
 - дверцята та ущільнювачі;
 - корпус та оглядове вікно;
 - стінки камери.

- При виявленні будь-яких дефектів не вмикайте піч; зверніться до продавця, або у сервісний центр.
- Установіть мікрохвильову піч на рівну горизонтальну поверхню, досить міцну, щоб витримати вагу печі з продуктами і посудом.
- Не розміщуйте піч поблизу теплових джерел.
- Нічого не кладіть на піч. Не перекривайте вентиляційні отвори.
- Для нормальної роботи печі необхідно забезпечити простір для вільної вентиляції: не менш: 20 см зверху, 10 см від задньої панелі та й не менш ніж 5 см з бокових сторін.

СПОСОБИ ГОТУВАННЯ У МІКРОХВИЛЬОВІЙ ПЕЧІ

- Розміщуйте продукти тільки одним шаром, товстіші шматки кладіть ближче до країв.
- Стежте за часом готування, задавайте його по мінімуму, поступово збільшуючи при необхідності. При занадто тривалому готуванні продукти можуть задиміти та й зайнятися.

ПРИМІТКА: Час готування також може змінюватися в залежності від форми, розмірів та розміщення продуктів. Великі або товсті шматки готуються довше, а дрібні – швидше.

- Накривайте продукти спеціальними кришками або пластиком, відгинаючи один з кутів для випуску надлишкової пари. Кришки дуже сильно нагріваються – поведіться з ними обережно!
- Для більш рівномірного прогріву та прискорення готування перевертайте та перемішуйте продукти.
- Круглі/овальні блюда, на відміну від квадратних/прямокутних, також забезпечують більш рівномірний прогрів.
- Розморозуйте продукти без обгортки у неглибокому піддоні або на решітці для мікрохвильової обробки, обов'язково використовуючи скляне обертове блюдо. Заморожуючи продукти, додавайте їм по можливості компактну форму.
- Відстань між продуктами, наприклад, овочами, кексами і т.п. повинна бути не меншою за 2,5 см., щоб забезпечити рівномірну обробку.
- Протикайте щільну шкірку або оболонку, щоб уникнути розриву продукту.
- Розігривайте тільки готові та охолоджені продукти, перемішуючи їх.
- Попкорн – строго дотримуйтеся інструкції виробника та не залишайте мікрохвильову піч без нагляду. Якщо продукт у заданий час не готовий, перервіть готування. Занадто тривала обробка може привести до загоряння.

ЗАСТЕРЕЖЕННЯ: Не використовуйте пакети з коричневого папера для готування попкорну та не намагайтеся використовувати залишки зерен. Не розміщуйте огортку з попкорном безпосередньо на скляному блюді, кладіть його на тарілку.

РОБОТА

- Мікрохвильова піч оснащена сучасним електронним управлінням, що дозволяє виконувати налаштування параметрів приготування їжі таким чином, щоб задовольнити різноманітні потреби приготування.

ВСТАНОВЛЕННЯ ЧАСУ

- Після увімкнення мікрохвильової печі в мережу на дисплеї з'явиться індикація «0:00» та пролунає одноразовий звуковий сигнал.
- Натисніть кнопку «ЧАСЫ/ОТЛОЖЕННЫЙ СТАРТ». Почне миготіти індикація годин.

- Встановіть індикацію годин в межах від 0 до 23, повертаючи ручку «».
- Натисніть кнопку «ЧАСЫ/ОТЛОЖЕННЫЙ СТАРТ». Почне миготіти індикація хвилин.

- Встановіть індикацію хвилин в межах від 0 до 59, повертаючи ручку «».
- Для завершення налаштування часу натисніть кнопку «ЧАСЫ/ОТЛОЖЕННЫЙ СТАРТ». Почне миготіти символ «:».

Примітки:

- Якщо час не встановлено, після увімкнення печі в мережу годинник працювати не буде.
- Якщо в процесі налаштування часу користувач зробить паузу протягом більше 1 хвилини, мікрохвильова піч автоматично повернеться до попереднього стану.

ПРИГОТУВАННЯ ЇЖІ ЗА ДОПОМОГОЮ МІКРОХВИЛЬОВОГО ВИПРОМІНЮВАННЯ

- Натисніть кнопку «МОЩНОСТЬ» один раз. На дисплеї з'явиться індикація «P100».

- Натискайте кнопку «МОЩНОСТЬ» або повертайте ручку «», щоб послідовно встановити режим потужності випромінювання «P100», «P80», «P50», «P30» або «P10».
- Для підтвердження натисніть кнопку «СТАРТ/ЭКСПРЕСС-ПОДОГРЕВ».

- Щоб встановити час приготування, повертайте ручку «». (Час можна встановити в межах від 0:05 до 95:00).
- Щоб почати приготування, натисніть кнопку «СТАРТ/ЭКСПРЕСС-ПОДОГРЕВ».

ПРИМІТКИ: встановлення часу приготування в різних інтервалах часу здійснюється з різним кроком:

- 0-1 хв.:5 с
- 1-5 хв.:10 с
- 5-10 хв.:30 с
- 10-30 хв.:1 хв.
- 30-95 хв.: 5 хв.

- Таблиця потужності випромінювання

Потужність випромінювання	100%	80%	50%	30%	10%
Індикація на дисплеї	P100	P80	P50	P30	P10

ШВИДКЕ ПРИГОТУВАННЯ

- В режимі очікування натисніть кнопку «СТАРТ/ЭКСПРЕСС-ПОДОГРЕВ», щоб встановити потужність приготування 100% та час приготування 30 секунд. Кожне натискання цієї кнопки збільшує час приготування на 30 секунд. Максимальний час приготування – 95 хвилин.
- Для точного налаштування часу в режимі очікування поверніть ручку «» вліво. Після встановлення часу натисніть кнопку «СТАРТ/ЭКСПРЕСС-ПОДОГРЕВ», щоб почати приготування. Потужність мікрохвильового випромінювання – 100%.
- Примітки: час приготування неможливо збільшити натисканням кнопки «СТАРТ/ЭКСПРЕСС-ПОДОГРЕВ» в режимі автоматичного приготування та розморожування за вагою.



РОЗМОРОЖУВАННЯ ЗА ВАГОЮ

- Натисніть кнопку «РАЗМОРОЗКА ПО ВЕСУ/ВРЕМЕНИ» один раз. На дисплеї відобразиться індикація «dEF1».
- Повертайте ручку «», щоб встановити вагу продукту. Дозволений діапазон ваги – 100-2000 г.
- Щоб почати розморожування, натисніть кнопку «СТАРТ/ЭКСПРЕСС-ПОДОГРЕВ».





РОЗМОРОЖУВАННЯ ЗА ЧАСОМ

- Натисніть кнопку «РАЗМОРОЗКА ПО ВЕСУ/ВРЕМЕНИ» двічі. На дисплеї відобразиться індикація «dEF2».
- Щоб встановити час розморожування, повертайте ручку «».
- Щоб почати розморожування, натисніть кнопку «СТАРТ/ЭКСПРЕСС-ПОДОГРЕВ».
- Примітки: потужність мікрохвильового випромінювання під час розморожування – P30. В цьому випадку змінити його неможливо.

ПРИГОТУВАННЯ В ДЕКІЛЬКА ЕТАПІВ



- Можна запрограмувати не більше 2 етапів приготування. Якщо необхідно виконати розморожування продукту, то етап розморожування слід зробити першим. Після закінчення першого етапу пролунає звуковий сигнал, після чого почнеться другий. Примітки: неможливо запрограмувати режим автоматичного приготування в якості одного з етапів приготування.
- Приклад: необхідно розморозити продукт протягом 5 хвилин, а потім готувати його протягом 7 хвилин в режимі мікрохвильового приготування з рівнем потужності 80%. Виконайте наступні дії:
- Натисніть кнопку «РАЗМОРОЗКА ПО ВЕСУ/ВРЕМЕНИ» двічі. На дисплеї відобразиться індикація «dEF2»;
- Щоб встановити час розморожування (5 хвилин), повертайте ручку «»;
- Натисніть кнопку «МОЩНОСТЬ» один раз;
- Повертаючи ручку «», встановіть потужність мікрохвильового випромінювання 80% (на дисплеї повинна з'явитися індикація «P80»);
- Для підтвердження натисніть кнопку «СТАРТ/ЭКСПРЕСС-ПОДОГРЕВ»;
- Щоб встановити час приготування (7 хвилин), повертайте ручку «»;
- Щоб почати приготування, натисніть кнопку «СТАРТ/ЭКСПРЕСС-ПОДОГРЕВ».

ПРИГОТУВАННЯ ЗА ТАЙМЕРОМ

- Спочатку налаштуйте точний час (див. розділ «Налаштування часу»).
- Уведіть програму приготування. Можна запрограмувати не більше 2 етапів приготування. В цьому випадку режим розморожування запрограмувати неможливо.
- Приклад: необхідно приготувати продукт протягом 7 хвилин в режимі мікрохвильового приготування з рівнем потужності 80%.
- а. Натисніть кнопку «МОЩНОСТЬ» один раз;
- б. Повертаючи ручку «», встановіть потужність мікрохвильового випромінювання 80% (на дисплеї повинна з'явитися індикація «P80»);
- с. Для підтвердження натисніть кнопку «СТАРТ/ЭКСПРЕСС-ПОДОГРЕВ»;
- д. Щоб налаштувати час приготування (7 хвилин), повертайте ручку «»;
- Після виконання попередніх дій НЕ НАТИСКАЙТЕ кнопку «СТАРТ/ЭКСПРЕСС-ПОДОГРЕВ». Потім виконайте наступні дії:
- Натисніть кнопку «ЧАСЫ/ОТЛОЖЕННЫЙ СТАРТ». На дисплеї почне миготіти індикація годин;
- Налаштуйте індикацію годин в межах від 0 до 23, повертаючи ручку «».
- Натисніть кнопку «ЧАСЫ/ОТЛОЖЕННЫЙ СТАРТ». Почне миготіти індикація хвилин.
- Налаштуйте індикацію хвилин в межах від 0 до 59, повертаючи ручку «».
- Щоб завершити налаштування, натисніть кнопку «СТАРТ/ЭКСПРЕСС-ПОДОГРЕВ». Засвітиться символ «:». Пролунає двократний звуковий сигнал та приготування почнеться автоматично.

- Примітки: спочатку необхідно встановити точний час. В іншому випадку функція приготування за таймером працювати не буде.

АВТОМАТИЧНЕ ПРИГОТУВАННЯ.

- В режимі очікування повертайте ручку «» вправо, щоб встановити потрібний номер меню приготування (від «А-1» до «А-8»);
- Для підтвердження вибору номера меню натисніть кнопку «СТАРТ/ЭКСПРЕСС-ПОДОГРЕВ»;
- Повертайте ручку «», щоб встановити вагу продукту.
- Щоб почати приготування, натисніть кнопку «СТАРТ/ЭКСПРЕСС-ПОДОГРЕВ»;
- Після закінчення приготування увімкнеться п'ятикратний звуковий сигнал.
- Автоматичне приготування

Меню	Вага (г)	Індикація на дисплеї	Потужність
А-1 ПІДІГРІВ	200	200	
	400	400	100%
	600	600	
А-2 ОВОЧІ	200	200	
	300	300	100%
	400	400	
А-3 РИБА	250	250	
	350	350	80%
	450	450	
А-4 М'ЯСО	250	250	
	350	350	100%
	450	450	
А-5 ПАСТА	50 (з додаванням 450 мл води)	50	80%
	100 (з додаванням 800 мл води)	100	
А-6 КАРТОПЛЯ	200	200	
	400	400	100%
	600	600	
А-7 ПІЦА	200	200	100%
	400	400	
А-8 СУП	200	200	80%
	400	400	

БЛОКУВАННЯ ДЛЯ ЗАХИСТУ ВІД ДОСТУПУ ДІТЕЙ

- Блокування: в режимі очікування натисніть кнопку «СТОП/ОТМЕНА» та утримуйте її в натиснутому стані протягом 3 секунд. Пролунає довгий звуковий сигнал. На дисплеї відобразиться індикатор «» та режим блокування буде увімкнено.
- Вимкнення блокування: в режимі очікування натисніть кнопку «СТОП/ОТМЕНА» та утримуйте її в натиснутому стані протягом 3 секунд. Пролунає довгий звуковий сигнал. На дисплеї відобразиться індикатор та режим блокування буде вимкнено.

ФУНКЦІЯ ВИКЛИКУ ПАРАМЕТРА

- У будь-якому з режимів приготування натисніть кнопку «МОЩНОСТЬ». Протягом 3 секунд на дисплеї буде з'являтися поточне значення потужності.
- В режимі приготування за таймером натисніть кнопку «ЧАСЫ/ОТЛОЖЕННЫЙ СТАРТ», щоб вивести на дисплей час початку приготування. Час початку приготування за таймером (індикація, що миготить) буде виведеним на дисплеї протягом 3 секунд. Після цього на дисплеї виведеться індикація поточного часу.
- В режимі приготування натисніть кнопку «ЧАСЫ/ОТЛОЖЕННЫЙ СТАРТ», щоб вивести поточний час. Він буде виводитись на дисплей протягом 3 секунд.

ТЕХНІЧНІ ОСОБЛИВОСТІ

- У разі повертання ручки на початку роботи вмикається однократний звуковий сигнал;
- Для продовження приготування після відчинення дверцят слід натиснути кнопку «СТАРТ/ЭКСПРЕСС-ПОДОГРЕВ»;
- Якщо після уведення програми приготування кнопка «СТАРТ/ЭКСПРЕСС-ПОДОГРЕВ» не буде натиснутою протягом 1 хвилини, на дисплеї буде виведено поточний час та уведена програма буде відмінена.
- У разі натискання кнопок вмикається короткочасний звуковий сигнал підтвердження натискання. Якщо кнопка не натиснута, сигнал вмикатися не буде.
- Після закінчення приготування вмикається п'ятикратний звуковий сигнал-нагадування.

ОЧИЩЕННЯ ТА ДОГЛЯД

- Піч слід регулярно чистити й усувати з її поверхні будь-які залишки їжі.
- Перед очищенням вимкніть та відключіть піч з електромережі.

- Дайте печі цілком охолонути.
- Протріть панель керування, зовнішні та внутрішні поверхні, скляне блюдо вологою тканиною з миючим засобом.
- Не застосовуйте агресивні речовини, або абразивні матеріали.
- Щоб видалити неприємний запах, налейте у який-небудь глибокий посуд, придатний для мікрохвильової печі, склянку води із соком одного лимона, та поставте у піч. Установіть таймер на 5 хвилин, а перемикач режимів роботи – на максимум. Коли пролунає звуковий сигнал і піч вимкнеться, витягніть посуд та протріть стінки камери сухою тканиною.

ЗБЕРЕЖЕННЯ

- Переконайтеся, що піч відключена з електромережі і цілком охолонула.
- Виконайте усі вимоги розділу "ОЧИЩЕННЯ ТА ДОГЛЯД".
- Зберігайте піч з напіввідчиненими дверцятами у сухому чистому місці.



Цей символ на виробі, упаковці та/або в супровідній документації означає, що електричні та електронні вироби, що були використані, не повинні викидатися разом із звичайними побутовими відходами. Їх потрібно здавати до спеціалізованих пунктів прийому.

Для отримання додаткової інформації щодо існуючих систем збору відходів зверніться до місцевих органів влади.

Належна утилізація допоможе зберегти цінні ресурси та запобігти можливому негативному впливу на здоров'я людей і стан навколишнього середовища, який може виникнути в результаті неправильного поводження з відходами.

КЗ ПАЙДАЛАНУ ЖӨНІНДЕГІ НҰСҚАУЛЫҚ

- Құрметті сатып алушы! SCARLETT сауда таңбасының өнімін сатып алғаныңыз үшін және біздің компанияға сенім артқаныңыз үшін Сізге алғыс айтамыз. Іске пайдалану нұсқаулығында суреттелген техникалық талаптар орындалған жағдайда, SCARLETT компаниясы өзінің өнімдерінің жоғары сапасы мен сенімді жұмысына кепілдік береді.
- SCARLETT сауда таңбасының бұйымын тұрмыстық мұқтаждар шеңберінде пайдаланған және іске пайдалану нұсқаулығында келтірілген пайдалану ережелерін ұстанған кезде, бұйымның қызмет мерзімі бұйым тұтынушыға табыс етілген күннен бастап 2 (екі) жылды құрайды. Аталған шарттар орындалған жағдайда, бұйымның қызмет мерзімі өндіруші көрсеткен мерзімнен айтарлықтай асуы мүмкін екеніне өндіруші тұтынушылардың назарын аударады.

ҚАУІПСІЗДІК ӨЛШЕМДЕРІ

- ҚАУІПСІЗДІК БОЙЫНША МАҢЫЗДЫ МӘЛІМЕТТЕР. МҰҚИЯТ ОҚЫП ШЫҒЫҢЫЗ ДА, БОЛАШАҚТА ҚАРАУ ҮШІН САҚТАП ҚОЙЫҢЫЗ. Бұйымды дұрыс қолданбау оның бұзылуына әкелуі және сізге зиян келтіруі мүмкін.
- Алғашқы қосудың алдында бұйымның техникалық сипаттамасының жапсырмадағы, электр жүйесінде көрсетілген параметрлеріне сәйкестігін тексеріңіз.

НАЗАР! Қоректену бауының шаңышқысының сымы және жерлендіру контактісі бар. Құралды тек қана лайықты – жерлендірілген розеткаларға іске қосыңыз.

- Аспап тек тұрмыстық мақсаттарда ғана пайдалануға арналған. Аспап өнеркәсіптік және сауда-саттық мақсатында қолдануға, сондай-ақ мына жерлерде пайдалануға арналмаған:
 - дүкендердегі, кеңселердегі және басқа да өнеркәсіптік үй-жайлардағы қызметкерлерге арналған асүй аймақтарында;
 - фермерлердің үйлерінде;
 - қонақүйлерде, мотельдерде, пансионаттарда және соларға ұқсас тұрғын жайларда клиенттердің пайдалануына арналмаған.
- Жайдан тыс қолданылмайды.
- Жабдықты тазалаудың алдында немесе Сіз оны қолданбасаңыз электр жүйесінен әрқашан сөндіріп тастаңыз.
- Дене, жүйке не болмаса ақыл-ой кемістігі бар, немесе осы құрылғыны қауіпсіз пайдалану үшін тәжірибесі мен білімі жеткіліксіз адамдардың (соның ішінде балалардың) қауіпсіздігі үшін жауап беретін адам қадағаламаса немесе аспапты пайдалану бойынша нұсқау бермесе, олардың бұл аспапты қолдануына болмайды.
- Балалар аспаппен ойнамауы үшін оларды үнемі қадағалап отыру керек. Тоққа қосылған аспапты бақылаусыз қалдырмаңыз.
- Құрылғыны өз бетіңізше жөндеуге талпынбаңыз. Олқылықтар пайда болса жақын арадағы сервис орталығына апарыңыз.

ЕСКЕРТУ! Дұрыс қолданбаған кезде пайда болуы мүмкін қауіптер және пешті қауіпсіз қолдану туралы тисті түрде нұсқаулық түсіндірілген жағдайда ғана балаларға пешті қадағалаусыз қолдануға рұқсат етіледі.

- Қараусыз қосылған құралды қалдырмаңыз.
- Бересі жинаққа енгізілмеген керек-жарақтарды қолданбаңыз.
- Қуат сымы бүлінген жағдайда, қатерден аулақ болу үшін оны ауыстыруды өндіруші немесе ол уәкілеттік берген сервис орталығы немесе соған ұқсас білікті қызметкерлер іске асыруға тиіс.

ЕСКЕРТУ! Есікшеде немесе есікше нығыздауышында ақау болған жағдайда, білікті маман ақауды жоюға дейін пешпен жұмыс жасауға болмайды.

ЕСКЕРТУ! Қысқа толқынды сәулелену өтімінің жоғарылау қауіпінен қашу үшін, кезкелген қақпағын түсірумен байланысты барлық жөндеу жұмыстары тек қана маманмен атқарылуға тиісті.

- Қоректену бауының өткір жиектер және ыстық үстілерге тимеуін қадағалаңыз.

- Қоректену бауынан тартпаңыз, оны ширатпаңыз және құрылғының тұлғасын айнала орамаңыз.
- Микротолқынды пешті тек қана азықтарды даярлауға қолданыңыз. Еш жағдайда оған киімді, қағазды немесе басқа заттарды кептірмеңіз.

ЕСКЕРТУ! Ыдыстардың жарылуын болдырмау үшін сұйық немесе басқада тамақтарды жабық ыдыстарда қыздыруға болмайды.

- Сусындарды қысқа толқындар көмегімен қыздырған жағдайда бүлкілдеп қайнауға ұласуы мүмкін, сондықтан, ыдыстарды қолданған кезде байқап және сақ болу керек.
- Өнімдерді даярлау кезінде жарылмауы үшін, пешке салар алдында тығыз қабығын не терісін пышақпен немесе шаңышқымен тесіңіз, мысалы, картоптың, алманың, каштанның, шұжықтың және т.б.
- Пластик немесе қағаз сияқты тез жанатын материалдардан жасалған ыдыста азықтық тамақтарды пеште қыздырған кезде, жануын болдыртпау үшін пешті бақылап отыру керек.
- Пештің үрленетін шкафы жанбауы үшін қажет:
 - өнімдердің өте ұзаққа созылған даярлық нәтижесінде күйуінен қашқақтау;
 - өнімдерді микротолқынды пешке орамасыз салып, сондай-ақ фольгасыз пісіру;
 - камера тұтанған кезде, есігін ашпай пешті өшіріңіз және оны электр жүйесінен сөндіріп тастаңыз.
- Пешті бос камерамен қоспаңыз. Камераны бірдеңе сақтауға қолданбаңыз.
- Микротолқынды пеш азықтарды консервілеуге арналмаған.
- Азықтарды тікелей камера түбіне қоймаңыз, шыны табақты пайдаланыңыз.
- Дайын азықтың температурасын әрқашан тексеріңіз, әсіресе, егер ол балалар үшін арналса. Даярлықтан кейін табақты лезде үстелге әкелмеңіз, оған аздап суынуға мұрша беріңіз.
- Даярлық рецептерін басшылыққа алыңыз, бірақ есте сақтаңыз, кейбір өнімдер (джемдер, пудингілер, ішіне бадам қант немесе цукаттар салынған пирог) өте жылдам қыздырылады.
- Қысқа тұйықталу және пештің бұзылмауы үшін, желдету тесіктеріне су тигізбеңіз.
- Шағын толқынды пеш тағам өнімдері мен сусындарды жылытуға арналған. Тағам өнімдерін немесе киімді кептіру және кілемше, шәрке, жөке, дымқыл киім және сол сияқты басқа заттарды қыздыру жарақатқа, олардың тұтануына және өрт шығуына әкелуі мүмкін.

НАЗАР:

- Азықтарды тікелей шыны табаққа емес, арнайы ыдыста даярлау керек, тек арнайы рецеппен даярлайтын кезден ғана.
- Тек қана микротолқынды пештерге микротолқынды ыдысты қолданыңыз.
- Микротолқынды пеште даярлауға жарамды ыдысты оны әзірлеушінің нұсқауларымен қатал сәйкестікте пайдалану керек.
- Есте сақтаңыздар, микротолқынды пештегі ыдыстан бұрын ішіндегісі едәуір жылдам қыздырылады, сондықтан пештен ыдысты шығарар алдында бумен күйіп қалмау үшін ықыласты болыңыз, қақпақты сақ ашыңыз.
- Өнімдерден алдын ала олардың орама бауын немесе металл және фольганы алып тастыңыз.
- **Микротолқынды пештерде жұмыртқаны қабығымен дайындауға және қатты піскен жұмыртқаны жылытуға болмайды, себебі олар микротолқынды қыздыру аяқталғаннан кейін де жарылып кетуі мүмкін.**
- Пешті таза күйінде ұстамау бетінің тозуына алып келеді, бұл аспаптың жұмысына кері әсерін тигізуі және пайдаланушы үшін ықтимал қауіп тудыруы мүмкін.
- Егер бұйым біршама уақыт 0°C-тан төмен температурада тұрса, іске қосар алдында оны кем дегенде 2 сағат бөлме температурасында ұстау керек.
- Өндіруші бұйымның қауіпсіздігіне, жұмыс өнімділігі мен жұмыс мүмкіндіктеріне түбегейлі әсер етпейтін болмашы өзгерістерді оның құрылмасына қосымша ескертпестен енгізу құқығын өзінде қалдырады.
- Өндіріс жылы мен айы қорапта және/немесе өнімде көрсетілген өнімнің сериялық нөмірінде шифрланған. Сериялық нөмірдің шифрын ашу мысалы:

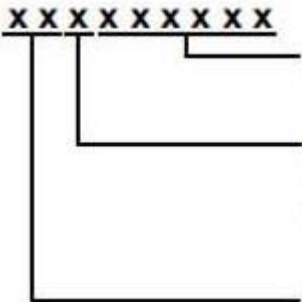

Бұйымның реттік нөмірі

Шығарылған жылы:

0-2020 жыл

1-2021 жыл және т. б.

Шығарылған айы:

01- қаңтар

...

12- желтоқсан

МИКРОТОЛҚЫНДЫ ПЕШКЕ АРНАЛҒАН ЫДЫС

НАЗАР! Ыдыстағы таңбалармен және өндірушінің нұсқауларын басшылыққа алыңыз.

ЖАРАМДЫ

- **Қызуға төзімді шыны** – микротолқынды пеште даярлауға арналған ыдыстың ең жақсы материалы.
- **Термокүшті пластик** – сондай ыдыста майы немесе қанты көп азықты даярлауға болмайды. Тығыз жабылатын контейнерлерді қолдануға болмайды.
- **Фаянс және фарфор** – микротолқынды пеште дайарау үшін жарамды, тек алтынданған, күмістелінген немесе сәндік металл элементтері бар ыдыс болмайды.
- **Арнайы орама** (қағаз, пластикалық және т.б.), микротолқынды пешке арналған – әзірлеушінің нұсқауларын бұлжытпай ұстаныңыз.

ЖАРАМСЫЗ

- **Өнімдердің сақтауына арналған қабыршақ, сонымен қатар термоқұшті полиэтилендік пакеттер** – етті және басқа азықтарды қуыруға жарамсыз.
 - **Металл ыдыс (алюминийлік, тоттанбайтын болаттан т.б.) және тамақтық фольга*** – микротолқындарды экрандайды; даярлау барысында қабырғаларға тисе – қуыру шкафта шоқтау және қысқа тұйықталу жасайды.
- Қызып және күйіп кетпеу үшін*** азықтың бөлек бөлімдерінің бір қабат қана орауға болады. Қабырғаларға тиуге жол бермеңіз, оларға дейінгі ара қашықтық 2 см. кем емес болуы тиісті.
- **Балқығыш пластиктар** – микротолқынды пеште даярау үшін жаарамайды.
 - **Лактанған ыдыс** – микротолқындардың әсерінен лак балқуы мүмкін.
 - **Әдеттегі шыны (сонымен бірге фигуралық және жуан)** – жоғары қызулардың әсерінен формасы өзгеруі мүмкін.
 - **Қағаз, сабан, ағаш** – жоғары қызу әсерінен тұтануы мүмкін.
 - **Меламинды ыдыс** – микротолқынды сәулелерді жұта алады, бұл оның шытынауына немесе термодеструкция соқтырады және даярлау уақытын едауір ұлғайтады.
 - Пеште тағам өнімдерін пластмассадан немесе қағаздан жасалған ыдыста қыздырған кезде, жанып кетпеуі үшін пешті қадағалау керек.

МИКРОТОЛҚЫНДЫ ПЕШКЕ АРНАЛҒАН ЫДЫСТЫ ҚАЛАЙ АНЫҚТАУҒА БОЛАДЫ?

- Барынша көп қуаттылыққа жұмыс тәртіптерінің ауыстырып қосқышын пісіру және орнатуға қосыңыздар (барынша көп температура), сыйғызыңыздар тестіленетін ыдысты 1 минутқа пісіру және су стаканы қасында қойыңыздар (~ 250 мл).
- Ыдыс, жарамды ана микротолқынды ошақтар азық даярлығына арналған қалады ғой температураның, не және құрудың алдында пісіру, сол уақытта су жылынады.

ПАЙДАЛЫ КЕҢЕСТЕР

- Даярлық уақытына олардың өнімдердің біркелкі жылытуына арналған төңкеріңіздер.
- Тар кеңірдекпен ыдысты қолдану, шөлмектің, дәл осылай қалай олар жарыла алады.
- Өнімдердің температура өлшеуіне арналған термометрлерді қолдану. Арнайы термометрлер тек қана қолданыңыздар, арналғандар микротолқынды ошақтардың артынан.

СЕРВИСКЕ БҰРЫЛМАС БҰРЫН

- Егер пісіруге қосылмаса, тексеріңіздер:
 - Розетка тұзулік және электр жүйесінде күштену барысы;
 - Таймер құру дұрыстығы;
 - Тығыз есік жабық.

РАДИОТОСҚАУЫЛДАР

- Қабылдау жанында микротолқындар бөгеттерді шақыра алады денеде – немесе радиосигналдардың.
- Бөгеттер минимизация жасау үшін:
 - Есіктер және есіктер мен тығыздағыштар;
 - Микротолқынды ошақтан алысырақ болады қалай теледидар және радиоқабылдағышты қондырыңыздар;
 - Ең жақсы нәтиже жетуіне арналған қабылдау антеннаны ыңғайын табыңыздар.
 - Пісіру микротолқынды қосыңыздар және электр жүйесі әртүрлі сызықтарына қабылдағыш.

ҚҰРУ

- Көзі жетесіздер, не ошақ ішінде буып-түйетін материалдардың және бөтен заттарды жоқ.
- Тексеріңіздер, зақымдалған емес тасу жанында:
 - Есіктер мен тығыздағыштар;
 - Дене және байқау терезе;
 - Камера қабырғалары.
- Табылуда – ақауларды пісіруге қоспаңыздар; сатушыға немесе сервисті орталыққа бұрыласыздар.
- Тегіс горизонтальдық бетке пісіру микротолқынды орнатыңыздар, жеткілікті берікті, өнімдермен және ыдыспен ошақ салмағы шыдау үшін.
- Қайнарлар жақын маңда пісіруге орналастырмаңыздар тепла.
- Ештеңе қойып қоймаңыздар пісіру. Желдету тесіктерді қайта жаппаңыздар.
- Үшін ошақ нормалы жұмыстары желдетуге арналған азат кеңістік қажетті қамсыздандыру: кемірек емес: 20 см сверху, 10 см артқы панель жағынан және кемірек емес 5 см жақ жақтардан.

МИКРОТОЛҚЫНДЫ ОШАҚТАР ДАЙЫНДЫҚ ҚАБЫЛДАУЛАРЫ

- Азықтарды тек қана бір қабат орналастырыңыз, жуан кесектер шетіне жақынырақ қойыңыз.
 - Даярлық уақытының ар жағында қадағалаңыздар, минимуммен оның сұрау қойыңыздар, қажеттілік өлшемімен бірте-бірте үлкейті. Өте ұзаққа созылғанның дайындыққа өнімдер түтей алады және тұтану.
- ЕСКЕРТУ:** Даярлау уақыты сонымен қатар азықтардың түрі, мөлшері және орналастырылуына тәуелді өзгере алады. Үлкен немесе жуан кесектер ұзағырақ әзірленеді, ал майдалары – тезірек.
- Азықтарды арнайы қақпақшалармен немесе пластикпен бір ұшын артық будың шығуы үшін қайырып жабыңыз, шығаруға арналған бұрыштардың екі. Қақпақшалар өте қатты қызады – олармен сақ болыңыз!
 - Үшін біркелкі жылыту көбірек және даярлық тездетулері өнімдерді төңкеріңіздер және араластырыңыздар.
 - Дөңгелектер | сопақ табақтың, айырмашылыққа квадраттардың тік бұрыштылардың, біркелкі жылыту көбірек сонымен қатар қамсыздандырады.
 - Азықтарды орамасыз терең емес тұғырықта немесе микротолқынды өңдеуге арналған торда айналмалы шыны табақты міндетті қолданып жібітіңіз. Өнімдерді тоңазытқанда, оларға мүмкіндігінше ықшам түрді беріңіз.
 - Азықтардың ара қашықтығы біркелкі өңдеуді қамсыздандыру үшін, мысалы, көкөністермен, кекстермен және т.б., 2,5 см аз емес болуға тиіс.
 - Азықтың жарылмауы үшін тығыз қабығын немесе тысын тесіңіз.

- Тек қана дайын және мұздалған азықтарды оларды араластыра қыздырыңыз.
 - Попкорн – өндірушінің нұсқауларын қатал ұстаныңыз және микротолқынды пешті қарусыз қалдырмаңыз. Егер азық тиісті уақытта дайын болмаса, пісіруді тоқтатыңыз. Өте ұзаққа созылған өңдеу өртенуге әкелуі мүмкін.
- САҚТЫҚ:** Попкорнды даярлау үшін қызыл қоңыр қағаздан жасалған пакеттерді қолданбаңыз және дөңдердің қалдықтарын қолдануға тырыспаңыз. Попкорнның орамасын тікелей шыны табаққа орналастырмаңыз, оны төрелкеге қойыңыз.

ЖҰМЫСЫ

- Қысқа толқынды пеш тамақ дайындау бойынша түрлі мұқтаждарды қанағаттандыру үшін тамақ дайындау параметрлерін баптауға мүмкіндік беретін, қазіргі заманғы электрондық басқару құралдарымен жабдықталған.

УАҚЫТТЫ ОРНАТУ

- Қысқа толқынды пешті электр желісіне жалғағаннан кейін бейнебетке «0:00» белгісі шығарылады да, бір дүркін дыбыстық белгі естіледі.
- «ЧАСЫ/ОТЛОЖЕННЫЙ СТАРТ» түймешігін басыңыз. Сағат индикаторы жыпылықтай бастайды.



- «» тетігін бұрай отырып, сағат көрсеткішін 0-ден 23-ке дейінгі аралықта орнатыңыз.
- «ЧАСЫ/ОТЛОЖЕННЫЙ СТАРТ» түймешігін басыңыз. Минут индикаторы жыпылықтай бастайды.



- «» тетігін бұрай отырып, минут көрсеткішін 0-ден 59-ға дейінгі аралықта орнатыңыз.
- Уақытты орнатуды аяқтау үшін «ЧАСЫ/ОТЛОЖЕННЫЙ СТАРТ» түймешігін басыңыз. «:» белгішесі жыпылықтай бастайды.
- Ескертпе:
- Егер уақыт орнатылмаған болса, пешті электр желісіне жалғағаннан кейін сағат жұмыс істемейді.
- Егер уақытты орнату барысында пайдаланушы 1 минуттан артыққа созылатын үзіліс жасаса, қысқа толқынды пеш автоматты түрде алдыңғы күйіне оралады.

ТАҒАМДЫ ҚЫСҚА ТОЛҚЫНДЫ СӘУЛЕЛЕНУ КӨМЕГІМЕН ДАЙЫНДАУ

- «МОЩНОСТЬ» түймешігін бір рет басыңыз. Бейнебетке көрсеткіш мәні шығарылады.
- Сәулелену қуатының «P100», «P80», «P50», «P30» немесе «P10» режимін орнату үшін «МОЩНОСТЬ»

түймешігін басыңыз немесе «» тетігін бұраңыз.

- Растау үшін «СТАРТ/ЭКСПРЕСС-ПОДОГРЕВ» түймешігін басыңыз.
- Тамақ дайындау уақытын орнату үшін «» тетігін бұраңыз. (Уақытты 0:05-тен 95:00-ге дейінгі аралықта орнатуға болады).
- Тамақ дайындауды бастау үшін «СТАРТ/ЭКСПРЕСС-ПОДОГРЕВ» түймешігін басыңыз.
- ЕСКЕРІМ: тамақ дайындау уақытын түрлі уақыт аралықтарында орнату түрлі қадаммен жүзеге асырылады:
- 0-1 мин : 5 с
- 1-5 мин : 10 с
- 5-10 мин : 30 с
- 10-30 мин : 1 мин
- 30-95 мин : 5 мин
- Сәулелену қуатының кестесі

Сәулелену қуаты	100%	80%	50%	30%	10%
Бейнебеттегі көрсеткіш	P100	P80	P50	P30	P10

ЖЫЛДАМ ДАЙЫНДАУ

- 100% дайындау қуатын және 30 секунд дайындау уақытын орнату үшін күту режимінде «СТАРТ/ЭКСПРЕСС-ПОДОГРЕВ» түймешігін басыңыз. Осы түймешік басылған сайын тамақ дайындау уақыты 30 секундқа артады. Ең ұзақ дайындау уақыты – 95 минут.
- Уақытты дәл орнату үшін күту режимінде «» тетігін солға қарай бұраңыз. Уақытты орнатқаннан кейін тамақ дайындауды бастау үшін «СТАРТ/ЭКСПРЕСС-ПОДОГРЕВ» түймешігін басыңыз. Қысқа толқынды сәулелену қуаты – 100%.
- Ескертпе: Тамақты автоматты түрде дайындау және салмағы бойынша мұзын жібіту режимінде «СТАРТ/ЭКСПРЕСС-ПОДОГРЕВ» түймешігін басу арқылы тамақ дайындау уақытын арттыру мүмкін емес.

САЛМАҚ БОЙЫНША ЖІБІТУ

- «РАЗМОРОЗКА ПО ВЕСУ/ВРЕМЕНИ» түймешігін бір рет басыңыз. Бейнебетте «dEF1» көрсеткіші бейнеленеді.



- Азық-түліктің салмағын орнату үшін «» тетігін бұраңыз. Жол берілетін салмақ ауқымы – 100-2000 г.
- Жібітуді бастау үшін «СТАРТ/ЭКСПРЕСС-ПОДОГРЕВ» түймешігін басыңыз.



УАҚЫТ БОЙЫНША ЖІБІТУ

- «РАЗМОРОЗКА ПО ВЕСУ/ВРЕМЕНИ» түймешігін екі рет басыңыз. Бейнебетте «dEF2» көрсеткіші бейнеленеді.







- Мұзын жібіту уақытын орнату үшін «» тетігін бұраңыз.
- Жібітуді бастау үшін «СТАРТ/ЭКСПРЕСС-ПОДОГРЕВ» түймешігін басыңыз.
- Ескертпе: мұзын жібіту кезіндегі қысқа толқынды сәулелену қуаты – P30. Бұл жағдайда оны өзгерту мүмкін емес.



ТАМАҚТЫ БІРНЕШЕ КЕЗЕҢМЕН ДАЙЫНДАУ

- Тамақ дайындаудың ең көбі 2 кезеңін бағдарламалауға болады. Егер азық-түліктің мұзын жібіту қажет болса, онда жібіту кезеңін бірінші кезекте іске асырған жөн. Бірінші кезең аяқталғаннан кейін дыбыстық белгі беріледі де, содан кейін екінші кезең басталады. Ескертпе: тамақ дайындау кезеңдерінің бірі ретінде тамақты автоматты түрде дайындау режимін бағдарламалау мүмкін емес.
- Мысал: азық-түлікті 5 минут ішінде жібітіп, содан кейін оны 80% қуаттылық деңгейіндегі қысқа толқынды тамақ дайындау режимінде 7 минут дайындау қажет. Төмендегі әрекеттерді орындаңыз:
- «РАЗМОРОЗКА ПО ВЕСУ/ВРЕМЕНИ» түймешігін екі рет басыңыз. Бейнебетте «dEF2» көрсеткіші бейнеленеді;
- Мұзын жібіту уақытын (5 минут) орнату үшін «» тетігін бұраңыз.
- «МОЩНОСТЬ» түймешігін бір рет басыңыз;
- «» тетігін бұрай отырып, қысқа толқынды сәулелену қуатын 80% етіп орнатыңыз (бейнебетке «P80» көрсеткіші шығарылуға тиіс);
- Растау үшін «СТАРТ/ЭКСПРЕСС-ПОДОГРЕВ» түймешігін басыңыз;
- Тамақ дайындау уақытын (7 минут) орнату үшін «» тетігін бұраңыз.
- Тамақ дайындауды бастау үшін «СТАРТ/ЭКСПРЕСС-ПОДОГРЕВ» түймешігін басыңыз.

ТАЙМЕР БОЙЫНША ТАМАҚ ДАЙЫНДАУ

- Алдымен дәл уақытты орнатыңыз. («Уақытты орнату» тарауын қараңыз).
- Тамақ дайындау бағдарламасын енгізіңіз. Тамақ дайындаудың ең көбі 2 кезеңін бағдарламалауға болады. Бұл жағдайда мұзын жібіту режимін бағдарламалау мүмкін емес.
- Мысал: азық-түлікті 80% қуаттылық деңгейіндегі қысқа толқынды тамақ дайындау режимінде 7 минут дайындау қажет.
- а. «МОЩНОСТЬ» түймешігін бір рет басыңыз;
- б. «» тетігін бұрай отырып, қысқа толқынды сәулелену қуатын 80% етіп орнатыңыз (бейнебетке «P80» көрсеткіші шығарылуға тиіс);
- с. Растау үшін «СТАРТ/ЭКСПРЕСС-ПОДОГРЕВ» түймешігін басыңыз;
- d. Тамақ дайындау уақытын (7 минут) орнату үшін «» тетігін бұраңыз.
- Алдыңғы әрекеттерді іске асырғаннан кейін «СТАРТ/ЭКСПРЕСС-ПОДОГРЕВ» түймешігін БАСПАҢЫЗ. Содан кейін төмендегі әрекеттерді орындаңыз:
- «ЧАСЫ/ОТЛОЖЕННЫЙ СТАРТ» түймешігін басыңыз. Бейнебетте сағат көрсеткіші жыпылықтай бастайды.
- «» тетігін бұрай отырып, сағат көрсеткішін 0-ден 23-ке дейінгі аралықта орнатыңыз.
- «ЧАСЫ/ОТЛОЖЕННЫЙ СТАРТ» түймешігін басыңыз. Минут көрсеткіші жыпылықтай бастайды.
- «» тетігін бұрай отырып, минут көрсеткішін 0-ден 59-ға дейінгі аралықта орнатыңыз.
- Уақытты орнатуды аяқтау үшін «СТАРТ/ЭКСПРЕСС-ПОДОГРЕВ» түймешігін басыңыз. «:» белгішесі жанады. Екі дүркін дыбыстық белгі беріледі де, тамақ дайындау автоматты түрде басталады.
- Ескертпе: алдымен дәл уақытты орнату қажет. Олай етпеген жағдайда, таймер бойынша тамақ дайындау функциясы жұмыс істемейді.

АВТОМАТТЫ ТҮРДЕ ТАМАҚ ДАЙЫНДАУ.

- Тамақ дайындау мәзірінің керекті нөмірін («А-1» мен «А-8» аралығында) орнату үшін күту режимінде «» тетігін оңға қарай бұраңыз;
- Таңдалған мәзір нөмірін растау үшін «СТАРТ/ЭКСПРЕСС-ПОДОГРЕВ» түймешігін басыңыз;
- Азық-түліктің салмағын орнату үшін «» тетігін бұраңыз.
- Тамақ дайындауды бастау үшін «СТАРТ/ЭКСПРЕСС-ПОДОГРЕВ» түймешігін басыңыз;
- Тамақ дайындау аяқталғаннан кейін бес дүркін дыбыстық белгі іске қосылады. Автоматты түрде тамақ дайындау

Мәзір	Салмағы (г)	Бейнебеттегі көрсеткіш	Қуаттылық
А-1 ЖЫЛЫТУ	200	200	100%
	400	400	
	600	600	
А-2 КӨКӨНІС	200	200	100%
	300	300	
	400	400	
А-3 БАЛЫҚ	250	250	80%
	350	350	
	450	450	
А-4 ЕТ	250	250	100%
	350	350	
	450	450	
А-5 ПАСТА (макарон)	50 (450 мл су құйылады)	50	80%
	100 (800 мл су құйылады)	100	

А-6 КАРТОП	200	200	100%
	400	400	
	600	600	
А-7 ПИЦЦА	200	200	100%
	400	400	
А-8 КӨЖЕ	200	200	80%
	400	400	

БАЛАЛАРДЫҢ ҚОЛЫ ЖЕТПЕЙТІН ЕТІП БҰҒАТТАУ

- Бұғаттау: күту режимінде «СТОП/ОТМЕНА» түймешігін басыңыз да, басулы күйде оны 3 секунд бойы ұстап тұрыңыз. Ұзақ дыбыстық белгі естіледі. Бейнебетте «[:]» көрсеткіші бейнеленеді де, бұғаттау режимі іске қосылады.
- Бұғатты ағыту: күту режимінде «СТОП/ОТМЕНА» түймешігін басыңыз да, басулы күйде оны 3 секунд бойы ұстап тұрыңыз. Ұзақ дыбыстық белгі естіледі. Бейнебетте көрсеткіш бейнеленеді де, бұғаттау режимі ажыратылады.

ПАРАМЕТРДІ КЕЛТІРУ ФУНКЦИЯСЫ

- Тамақ дайындау режимдерінің кез келгенінде «МОЩНОСТЬ» түймешігін басыңыз. 3 секунд бойы бейнебетке қазіргі қуаттылық мәні шығарылып тұрады.
- Тамақ дайындау басталатын уақытты бейнебетке шығару үшін таймер бойынша тамақ дайындау режимінде «ЧАСЫ/ОТЛОЖЕННЫЙ СТАРТ» түймешігін басыңыз. Таймер бойынша тамақ дайындау режимі (жыпылықтаған көрсеткіш) бейнебетке 3 секунд бойы шығарылып тұрады. Осыдан кейін бейнебетке қазіргі уақыт көрсеткіші шығарылады.
- Қазіргі уақытты бейнебетке шығару үшін тамақ дайындау режимінде «ЧАСЫ/ОТЛОЖЕННЫЙ СТАРТ» түймешігін басыңыз. Ол бейнебетке 3 секунд бойы шығарылып тұрады.

ТЕХНИКАЛЫҚ ЕРЕКШЕЛІКТЕРІ

- Жұмысы басталғаннан кейін тетікті бұраған кезде бір дүркін дыбыстық белгі іске қосылады;
- Есігі ашылғаннан кейін тамақ дайындауды жалғастыру үшін «СТАРТ/ЭКСПРЕСС-ПОДОГРЕВ» түймешігін басыңыз;
- Егер тамақ дайындау бағдарламасы енгізілгеннен кейін 1 минут ішінде «СТАРТ/ЭКСПРЕСС-ПОДОГРЕВ» түймешігі басылмаса, бейнебетке қазіргі уақыт шығарылады да, енгізілген бағдарламаның күші қайтарылады.
- Түймешіктер басылған кезде, басылғанын растау үшін қысқа дыбыстық белгі іске іске қосылады. Егер түймешік басылмаса, дыбыстық белгі іске қосылмайды.
- Тамақ дайындау аяқталғаннан кейін еске салатын бес дүркін дыбыстық белгі іске қосылады.

ТАЗАЛАУ ЖӘНЕ КҮТІМ

- Пешті тұрақты түрде тазарту және оның бетінен кез келген тағам қалдығын жою керек.
- Тазалаудың алдында электр жүйесінен пісіруге өшіріңіздер және сөндіріп тастаңыздар.
- Ошақтар толық суынуға беріңіз.
- Жуатын құралмен дымқыл матамен басқару панель, сыртқы және ішкі беттер, шыны табақты сүртіңіздер.
- Агрессиялық заттар немесе қайрақ материалдарды қолданбаңыздар.
- Жағымсыз иіс қашықтату үшін, қандай болмасын терең ыдысқа құйыңыздар, жарамдыны микротолқынды ошақтардың артынан, су стаканы бір лимоннан шырынмен, және қойыңыздар пісіру 5 минутқа таймер, барынша көп жайға жұмыс тәртіптерінің ауыстырып қосқышын орнатыңыздар. Қашан дыбысты сигнал естіледі және сөніп қалуға пісіру, извлеките ыдысты және матамен құрғақ камера қабырғалары сүртіңіздер.

САҚТАУ

- Көзі жетесіздер, не электр жүйесінен сөндірілгенге пісіру және толық суынды.
- Бөлім талаптары барлық орындаңыздар “ТАЗАЛАУ ЖӘНЕ КҮТІМ”.
- Құрғақ таза орында есікпен аздап ашықпен пісіруге сақтаңыздар.



■ Өнімдегі, қораптағы және/немесе қосымша құжаттағы осындай белгі қолданылған электрлік және электрондық бұйымдар кәдімгі тұрмыстық қалдықтармен бірге шығарылмауы керек дегенді білдіреді. Оларды арнайы қабылдау бөлімшелеріне өткізу қажет.

Қалдықтарды жинау жүйелері туралы қосымша мәліметтер алу үшін жергілікті басқару органдарына хабарласыңыз.

Қалдықтарды дұрыс кәдеге жарату бағалы ресурстарды сақтауға және қалдықтарды дұрыс шығармау салдарынан адамның денсаулығына және қоршаған ортаға келетін теріс әсерлердің алдын алуға көмектеседі. *Abu usunąć nieprzyjemny zapach, wlej do jakiejś głębokiej miski, którą można stosować do mikrofalni, szklankę wody z sokiem z jednej cytryny i umieść w kuchence. Ustaw timer na okres 5 minut, ustaw przełącznik trybu pracy w pozycji maksymalnej. Gdy rozlegnie się sygnał dźwiękowy i kuchenka wyłączy się, wyjmij naczynie i wytrzyj ścianki komory suchą szmatką.*