

comfee

Посудомоечная машина компактная

РУКОВОДСТВО ПО ЭКСПЛУАТАЦИИ

CDWC420W

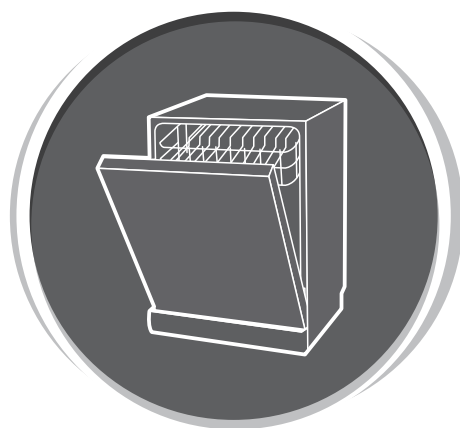

Благодарим Вас за покупку техники Comfee! Пожалуйста, перед использованием внимательно прочитайте это руководство и сохраните его для дальнейшего использования. В тексте данного Руководства Вы найдете необходимую информацию по правильной эксплуатации и обслуживанию Вашей посудомоечной машины. Соблюдение указанных мер предосторожности поможет сэкономить много Вашего времени и средств в ходе эксплуатации прибора. В разделе "Возможные неисправности и способы их устранения" Вы найдете разъяснения по вопросам эксплуатации и устранения неисправностей, которые могут избавить Вас от необходимости обращаться в службу сервиса.

Производитель постоянно совершенствует свои изделия и поэтому оставляет за собой право вносить изменения, не влияющие на безопасность и функционирование прибора.

СОДЕРЖАНИЕ

1.	МЕРЫ ПРЕДОСТОРОЖНОСТИ.....	3
1.1	Значки безопасности	3
1.2	Меры предосторожности при эксплуатации прибора	3
1.3	Меры предосторожности по обращению с электричеством	4
1.4	Предупреждения по утилизации	4
2.	КОМПЛЕКТНОСТЬ.....	5
3.	КРАТКИЙ СПРАВОЧНИК ПО ЭКСПЛУАТАЦИИ.....	5
4.	ОПИСАНИЕ ПРИБОРА	6
4.1	Описание посудомоечной машины	6
4.2	Панель управления	7
5.	УСТАНОВКА И ПОДГОТОВКА К ПРИМЕНЕНИЮ	7
5.1	Установка.....	7
5.2	Подключение к сети электропитания	8
5.3	Подключение к сети холодного водоснабжения.....	8
5.4	Наполнение резервуара смягчителя воды солью	9
5.5	Регулирование потребления соли	10
5.6	Загрузка корзины посудомоечной машины.....	10
5.7	Загрузка моющего средства	12
6.	ПОРЯДОК РАБОТЫ	13
6.1.	Описание программ мойки	13
6.2.	Включение прибора	14
6.3.	Изменение программы	15
6.4.	Завершение цикла мойки	15
7.	ОБСЛУЖИВАНИЕ И УХОД.....	16
7.1.	Система фильтров.....	16
7.2.	Уход за посудомоечной машиной	16
8.	ВОЗМОЖНЫЕ НЕИСПРАВНОСТИ И СПОСОБЫ ИХ УСТРАНЕНИЯ	18
9.	ТЕХНИЧЕСКИЕ ХАРАКТЕРИСТИКИ.....	21

Посудомоечная машина предназначена для мойки и ополаскивания и сушки столовой и кухонной посуды, столовых приборов, мытья фруктов и овощей.

При покупке прибора проверьте его на отсутствие механических повреждений конструкции, внешнего оформления и упаковки, на функционирование, на соответствие разделу «КОМПЛЕКТНОСТЬ» настоящего Руководства по эксплуатации.

Проверьте наличие гарантийного и отрывных талонов и правильность их заполнения (наличие серийного номера, даты продажи и печати фирмы-продавца).

Примечание: Выполнение указанных проверок является обязанностью продавца.



Сохраняйте кассовый чек, Руководство по эксплуатации и гарантийный талон до конца гарантийного срока эксплуатации.

Руководство по эксплуатации и гарантийный талон, прилагаемые к прибору, при утере не возобновляются.

Примечание: изображения в руководстве имеют справочный характер. Модель и комплектация конкретной модели, приобретенной вами, может иметь отличия от изображений в инструкции.

1. МЕРЫ ПРЕДОСТОРОЖНОСТИ

1.1 Значки безопасности

	Это запрещающий символ. Любое несоблюдение инструкций, обозначенных этим символом, может привести к повреждению продукта или создать угрозу личной безопасности пользователей.
	Это предупреждающий символ. Необходимо действовать строго в соответствии с инструкциями, обозначенными этим символом; в противном случае может быть нанесен ущерб изделию или пользователь может быть травмирован.
	Это символ предосторожности. Инструкции, обозначенные этим символом, требуют особой осторожности. Недостаточное внимание к информации, обозначенной данным символом, может привести к легким или средним травмам пользователя или повреждению изделия.

Данное руководство содержит много важной информации по технике безопасности, которая должна соблюдаться пользователями.

Производитель не несет ответственность за повреждения, возникшие по причине несоблюдения рекомендаций, указанных в данной инструкции.

1.2 Меры предосторожности при эксплуатации прибора



ВНИМАНИЕ: риск возникновения пожара при использовании легковоспламеняющихся материалов!

Настоящий прибор предназначен для использования в бытовых и аналогичных условиях, таких как:

- кухни для сотрудников в магазинах, офисах и другие служебные помещения;
- фермерские хозяйства;
- гостиницы, мотели и другие типы жилья, связанные с проживанием постояльцев;
- гостиницы с условиями проживания типа «кровать и завтрак».

- Данный прибор не предназначен для использования лицами (включая детей) с ограниченными физическими и умственными возможностями или недостатком опыта и знаний по обращению с прибором, кроме как при условии их нахождения под присмотром лицом, ответственным за их безопасность, или при условии внимательного ознакомления с особенностями эксплуатации данного прибора.
- За детьми должен быть обеспечен присмотр, чтобы они не играли с прибором.



ВНИМАНИЕ: Запрещается сидеть или стоять на дверце или корзине для посуды, находящейся в посудомоечной машине. Запрещается класть любые тяжелые предметы на дверцу, когда она открыта. Машина может упасть вперед.

- Открывайте дверцу очень аккуратно во время работы посудомоечной машины, поскольку существует риск выплескивания воды.
- При загрузке посуды в машину:
 - кладите острые предметы так, чтобы они не могли повредить уплотнения дверцы;
 - ножи и другая посуда с острыми концами должны загружаться в корзину острым концом вниз, либо располагаться горизонтально.
- Убедитесь, что отделение для моющего средства опустело после завершения цикла мойки.
- Запрещается мыть пластиковые предметы, если они не имеют маркировки о безопасности мытья в посудомоечной машине. Если такой отметки на пластиковых предметах нет, следует проверить рекомендации изготовителя.
- Необходимо использовать только моющие средства и добавки для ополаскивания, предназначенные для автоматических посудомоечных машин.
- Ни при каких обстоятельствах не разрешается использовать мыло, стиральный порошок или средство для ручной стирки в посудомоечной машине.
- Держите моющие и ополаскивающие средства в недоступном для детей месте и не давайте им возможность играть с ними.
- Не оставляйте дверцу открытой, поскольку это увеличивает опасность задеть ее или споткнуться.

- Используйте посудомоечную машину только по прямому назначению.



ПРЕДУПРЕЖДЕНИЕ: Прибор должен быть подключен к водопроводу только при помощи новых шланговых комплектов; старые шланги не должны повторно использоваться.

- Максимальное число комплектов посуды для мойки равно 2.
- Максимальное допустимое входное давление воды составляет 1 МПа.
- Минимальное допустимое входное давление воды составляет 0,04 МПа.

1.3 Меры предосторожности по обращению с электричеством

- Этот прибор должен быть заземлен. В случае неисправности или поломки заземление уменьшит опасность удара электрическим током, обеспечив путь наименьшего сопротивления электрическому току. Данный прибор снабжен шнуром питания, который обеспечивает заземление оборудования, а также заземляющим штекером.
- Штекер должен быть подключен к соответствующей розетке, которая монтируется и заземляется в соответствии со всеми местными нормами и правилами.
- Неправильное подключение провода заземления оборудования может привести к опасности удара электрическим током.
- В случае возникновения сомнений необходимо проверить с квалифицированным электриком или представителем сервисного центра правильность заземления прибора. Запрещается заменять штекер, входящий в комплект прибора, если он не подходит к розетке. Необходимо обеспечить установку нужной розетки с помощью квалифицированного техника.
- Не тяните за кабель питания для отсоединения шнура питания прибора. Пожалуйста, крепко возьмитесь за вилку и вытяните её из розетки напрямую.
- Во время установки шнур питания не должен быть слишком изогнут или зажат.
- Чтобы обеспечить безопасное использование, не повреждайте шнур питания и не используйте шнур питания, если он поврежден или изношен.
- Во избежание опасности, поврежденный шнур питания подлежит замене только компетентной сервисной службой или специалистами.
- Не используйте удлинители или незаземленные адаптеры.
- Используйте отдельную розетку, розетка также не должна использоваться совместно с другими электроприборами. Штепсельная вилка должна быть крепко воткнута в розетку, в противном случае может возникнуть пожар.
- Убедитесь, что заземляющий электрод розетки оснащен надежной линией заземления.
- Устанавливайте прибор так, чтобы доступ к розетке был свободным.
- Не разбирайте и не ремонтируйте прибор во избежание опасности для жизни и здоровья. Техническое обслуживание прибора должно проводиться только специалистом.
- Вынимайте штепсельную вилку из розетки в случае отключения электричества или перед чисткой прибора.

1.4 Предупреждения по утилизации

Правильная утилизация продукта

Данная маркировка означает, что изделие не должно утилизироваться вместе с другими бытовыми отходами. Для предотвращения нанесения вреда окружающей среде или здоровью человека в результате неконтролируемой утилизации отходов, сдавайте их на переработку для рационального использования материальных ресурсов. Для возврата использованного устройства обратитесь в службу возврата или обратитесь в магазин, где был приобретен продукт. Они могут отправить продукт на переработку, безопасную для окружающей среды.





2. КОМПЛЕКТНОСТЬ

Посудомоечная машина	1 шт.
Руководство по эксплуатации	1 шт.
Гарантийный талон	1 шт.
Индивидуальная тара	1 компл.

3. КРАТКИЙ СПРАВОЧНИК ПО ЭКСПЛУАТАЦИИ



Для детального ознакомления с работой прибора, пожалуйста, прочтите соответствующий пункт в настоящем Руководстве.

Подключение к электросети	Напряжение 220-240 В, 50 Гц, розетка должна выдерживать ток минимум 10А
Подключение сливного шланга	<p>Подсоедините сливной шланг к сливному отверстию при помощи хомута. Опустите конец сливного шланга в раковину или емкость для сбора воды.</p> <p>Закрепить конец шланга присоской</p>
Заливка воды	<p>Перед тем, как залить воду, включите машину при помощи кнопки Вкл/Выкл.</p> <p>Способ 1: Подсоедините заливочный шланг к водопроводу. Способ 2: Откройте крышку заливочного отверстия и залейте воду вручную.</p> <p>При отсутствии воды загорится индикатор «».</p> <p>Когда бак заполнится водой, индикатор «» погаснет и машина издаст короткие гудки в течение 3 сек.</p>
Удаление остатков пищи	<p>Удалите все крупные остатки пищи перед загрузкой посуды в корзину. Пригоревшие остатки пищи предварительно размочите и счистите с посуды.</p>

<p>Загрузка посуды и моющего средства</p>	<p>Загружайте посуду в корзину в порядке от более крупной к более мелкой и от краев к середине. Столовые приборы необходимо класть горизонтально в лоток для приборов. Неправильно уложенные приборы могут заблокировать вращение коромысла и ухудшить качество мойки.</p>  <p>Откройте дверцу за ручку</p> <p>Разместите посуду</p> <p>Располагайте грязной стороной в направлении струй</p> <p>Засыпьте моющее средство в лоток</p>
<p>Начало работы</p>	<p>Закройте дверцу, выберите программу и запустите посудомоечную машину.</p> 

4. ОПИСАНИЕ ПРИБОРА

4.1 Описание посудомоечной машины

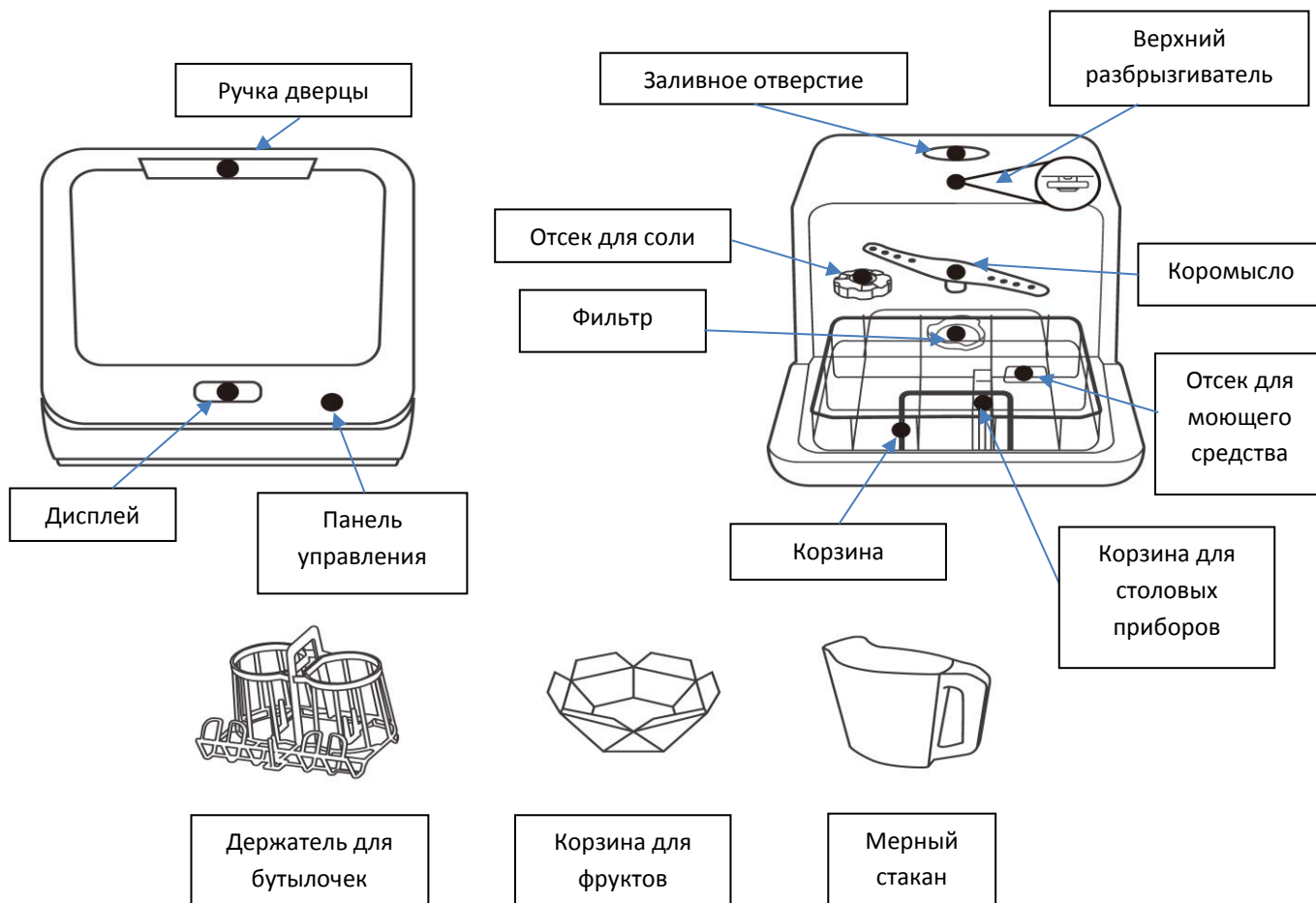

(Дополнительные принадлежности, зависит от комплектации)

4.2 Панель управления

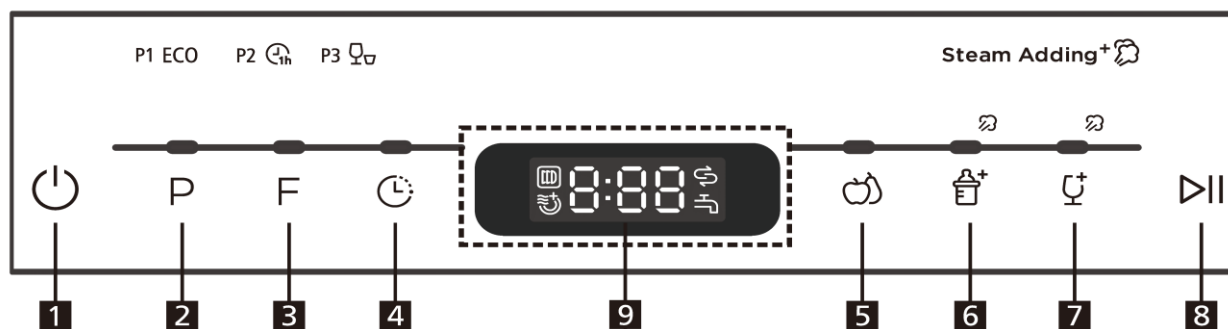

- 1 Кнопка **Вкл/Выкл**
- 2 Кнопка **Программа** (для выбора основных программ):
P1 ECO
P2 Часовая мойка
P3 Быстрая мойка
ECO Мойка с паром
- 3 Кнопка **Функция** (для выбора дополнительных функций):
Хранение (специальная программа для удаления запаха, влаги и защиты от плесени)
Экстра сушка
- 4 Кнопка **Отложенный старт**
- 5 Кнопка **Мытьё фруктов** (нажимайте для выбора варианта программы):
Мытьё теплой водой: для фруктов с твердой кожей (яблоки, виноград)
Мытьё холодной водой: для фруктов с мягкой кожей (клубника)
- 6 Кнопка **Детская посуда** (с паром)
- 7 Кнопка **Мойка стекла** (с паром)
Для слабозагрязнённой посуды, такой, как стеклянные стаканы, хрусталь, фарфор.
- 8 Кнопка **Старт/Пауза**
- 9 Дисплей

Индикаторы дисплея:

- Индикатор программы "Хранение"
- Индикатор программы "Экстра сушка"
- Индикатор отсутствия воды
- Индикатор отсутствия соли

ПРИМЕЧАНИЕ:

Мытьё с паром доступно только при наличии соли в резервуаре (если не горит индикатор отсутствия соли)

Программа "Хранение"

Данная программа позволяет посудомоечной машине хранить посуду длительное время после мытья. Встроенный вентилятор создает поток воздуха в камере машины, высушивая ее и находящуюся в ней посуду, и предотвращая размножение бактерий.

Программа начинает работать сразу же, как только вы выберете ее при помощи кнопки **Функция**. Ее длительность составляет около 72 часов. Досрочно выключить ее можно, выбрав другую программу работы или выключив посудомоечную машину.

5. УСТАНОВКА И ПОДГОТОВКА К ПРИМЕНЕНИЮ

5.1 Установка

Перед использованием прибора, снимите все упаковочные материалы, снимите защитную пленку с дверей и корпуса.



ВНИМАНИЕ: не позволяйте детям играть с упаковочными материалами. Опасность удушья!

Если прибор хранился или перевозился при отрицательной температуре, выдержите его при комнатной температуре не менее 4 часов перед включением в сеть.

Устанавливайте прибор вдали от источников тепла и вдали от мест, где на него будут попадать прямые солнечные лучи. Не ставьте его в места с высокой влажностью, для предотвращения возникновения ржавчины.

Посудомоечная машина должна быть установлена на ровную и твердую поверхность и располагаться в хорошо вентилируемом помещении.

Перед установкой и регулировкой принадлежностей необходимо убедиться, что прибор отключен от сети питания.

Перед первым использованием посудомоечной машины:

A. Отрегулируйте смягчитель воды.

B. Засыпьте в соответствующий резервуар соль, затем долейте в резервуар для соли воду.

C. Наполните резервуар для ополаскивателя.

D. Добавьте моющее средство.



ВНИМАНИЕ!

Монтаж труб и электрооборудования должны осуществлять только специалисты.

ПРЕДУПРЕЖДЕНИЕ:



Перед установкой посудомоечной машины отключите подачу электропитания.

В противном случае существует угроза для жизни и опасность удара током.

Подготовка к установке

Посудомоечную машину следует устанавливать вблизи существующих подключений к сетям водоснабжения, водоотведения и электропитания.

Выберите сторону, через которую сливной шланг посудомоечной машины будет подключен к кухонной раковине (сливу).

5.2 Подключение к сети электропитания

ПРЕДУПРЕЖДЕНИЕ!



Для обеспечения личной безопасности:

С данным прибором нельзя использовать удлинительные кабели и переходники.

Ни при каких обстоятельствах не отсоединяйте от кабеля электропитания клемму для заземления.

Требования к подключению электропитания

На маркировке содержится информация о требуемом напряжении питающей сети; подключайте посудомоечную машину к соответствующему источнику электропитания.

Используйте предохранитель 10 А, инерционный предохранитель или рекомендуемый автоматический выключатель, а также обеспечьте отдельную цепь тока для данного прибора.

Перед использованием убедитесь, что прибор должным образом заземлен!

Подключение электропитания

Напряжение и частота электрического тока в сети должны соответствовать указанным на маркировке. Сетевой штекер следует включать только в должным образом заземленную розетку. Если штекер не подходит к розетке, к которой подключается прибор, замените розетку. Не используйте переходники или подобное оборудование, так как их использование может привести к перегреву и возгоранию.

УКАЗАНИЯ ПО ЗАЗЕМЛЕНИЮ

Данный прибор должен быть заземлен. В случае сбоя или неисправности заземление снижает риск удара током, создавая для электрического тока путь с наименьшим сопротивлением.

Прибор оснащен кабелем, имеющим заземляющий провод и штекер.

Штекер следует вставить в подходящую розетку, установленную и заземленную в соответствии с местными стандартами и предписаниями.

ПРЕДУПРЕЖДЕНИЕ!



Ненадлежащее подключение заземляющего кабеля прибора может привести к удару током. Обратитесь к квалифицированному электрику или в сервисный центр, если вы не уверены, что прибор заземлен надлежащим образом. Не изменяйте входящий в комплект поставки сетевой штекер, если он не подходит к розетке. Подходящую розетку должен установить квалифицированный электрик.

5.3 Подключение к сети холодного водоснабжения

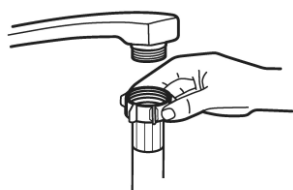

Подключите шланг для подачи холодной воды к соединительному колену с резьбой $\frac{3}{4}$ дюйма; при этом следите за прочностью соединения. Если трубы новые или не использовались в течение длительного времени, дайте воде стечь, пока она не станет прозрачной. Данная мера необходима для предотвращения засорения канала для подачи воды и повреждения прибора.

Внимание! Если шланг для подачи холодной воды не подходит к Вашему крану, обратитесь в магазин сантехники для приобретения адаптера.

Подключение сливного шланга

Подсоедините сливной шланг к выходному отверстию посудомоечной машины и затяните его при помощи хомута и отвертки. Опустите конец шланга в раковину или отдельную емкость.

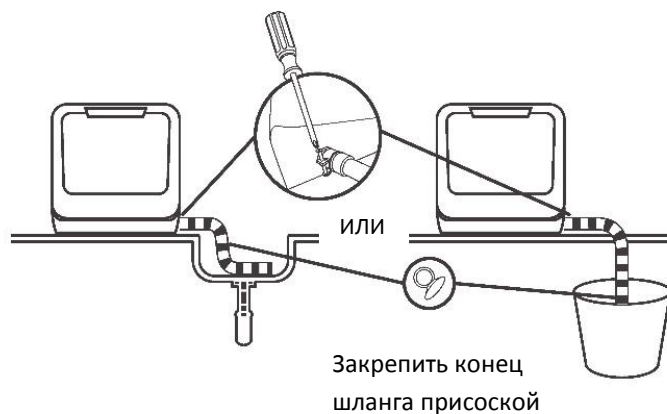

Как слить лишнюю воду из шлангов

Если слив расположен на высоте более 100 см от пола, лишняя вода не может напрямую сливаться в систему водоотведения. В таком случае необходимо выпустить лишнюю воду из шлангов в ведро или другую подходящую емкость, установленную ниже слива.

Слив воды

Подключите сливной шланг. Сливной шланг должен быть подключен надлежащим образом во избежание протекания воды. Сливной шланг нельзя перегибать или зажимать.

Удлинительный шланг

В случае необходимости удлинения сливного шланга используйте похожий шланг. Его длина не должна превышать 4 метров; в противном случае эффективность мойки может быть снижена

Запуск посудомоечной машины

Перед запуском посудомоечной машины следует проверить следующее:

- Посудомоечная машина стоит ровно по горизонтали и закреплена должным образом.
- Впускной клапан открыт.
- Места подключения к трубопроводам герметичны.
- Кабели надежно подсоединены.
- Электропитание подключено.
- Шланги подачи и отведения воды закреплены.
- Все упаковочные материалы и инструкции извлечены из посудомоечной машины.

5.4 Наполнение резервуара смягчителя воды солью

Жесткость воды различается в зависимости от местности. При использовании жесткой воды для посудомоечной машины на посуде и кухонных принадлежностях образуются отложения.

Данный прибор оснащен устройством для смягчения воды, который использует контейнер для соли, специально предназначенной для удаления извести и минералов из воды. Используйте только специальную гранулированную соль, предназначенную для посудомоечных машин.

Резервуар для соли расположен под нижней корзиной, его следует наполнять, как описано ниже.

Внимание!

Используйте только соли, изготовленные специально для посудомоечных машин! Любая другая соль, не предназначенная специально для использования с посудомоечными машинами, особенно поваренная соль, может повредить устройство для смягчения воды. Производитель не предоставляет гарантию в случае возникновения повреждений в результате использования неподходящей соли и не несет ответственность за такие повреждения.

Наполняйте резервуар для соли только непосредственно перед началом полноценного цикла мойки. Это позволит избежать долгого нахождения кристаллов соли или разлитой соленой воды на дне посудомоечной машины и возникновения коррозии.

А. Выньте корзину и откройте крышку резервуара для соли. (Рис. 1)

В. Перед первой мойкой добавьте 1 л воды в резервуар для соли.

С. Поместите воронку (входит в комплект) в отверстие резервуара и насыпьте около 0,13 кг соли. Возможно проливание небольшого количества воды из контейнера, это нормально. (Рис. 2)

Д. После наполнения резервуара снова закрутите крышку по часовой стрелке.

Е. Обычно после загрузки соли индикатор уровня соли гаснет через 2-6 дней.

Ф. Сразу после наполнения резервуара для соли следует запустить цикл мойки (рекомендуется режим замачивания или быстрой мойки). В противном случае соленая вода может повредить систему фильтров, насос или другие важные части прибора. Такие повреждения не покрываются гарантией.

ПРИМЕЧАНИЯ:

1. Резервуар для соли следует наполнять только при загорании индикатора уровня соли на панели управления. В зависимости от растворимости соли индикатор может продолжать гореть после наполнения резервуара. Если на панели управления нет индикатора уровня соли (у некоторых моделей), срок наполнения резервуара можно определить по количеству прошедших циклов мойки.

2. При просыпании соли следует запустить программу замачивания или быстрой мойки для удаления излишков соли.

5.5 Регулирование потребления соли

Закройте дверцу, в течение 60 секунд после включения посудомоечной машины нажмите и удерживайте кнопку **Старт/Пауза** в течение 5 секунд, машина перейдет в режим настройки.

При помощи кнопки **Старт/Пауза** выберите уровень жесткости воды в соответствии с местными характеристиками воды; индикация на дисплее будет изменяться в следующей последовательности: **Н1->Н2->Н3->Н4->Н5->Н6**.

Без каких-либо действий в течение 5 секунд машина автоматически перейдет из режима регулирования в режим ожидания.

Жесткость воды, ммоль/л	Уровень жесткости	Обозначение на дисплее
0-0.94	1	Н1
1.0-2.0	2	Н2
2.1-3.0	3	Н3
3.1-4.0	4**	Н4
4.1-6.0	5	Н5
6.1-9.8	6	Н6

*заводская настройка

Для получения информации о жесткости водопроводной воды следует обратиться в местные коммунальные службы.

ПРИМЕЧАНИЕ: в РФ жесткость выражается в градусах жесткости (°Ж). 1 °Ж соответствует 1/2 миллимоля на литр (1 °Ж = 1 мг-экв/л).

5.6 Загрузка корзины посудомоечной машины

Рекомендации:

- Приобретайте кухонные принадлежности только с маркировкой о пригодности к мойке в посудомоечной машине.
- Используйте мягкие моющие средства, обозначаемые как «щадящие посуду». При необходимости запросите более подробную информацию у производителя моющего средства.
- Для отдельных видов посуды выбирайте минимальную возможную температуру.
- Для предотвращения повреждений не вынимайте бокалы и приборы из посудомоечной машины непосредственно после завершения программы.

Пригодность посуды и приборов для посудомоечной машины	
Непригодны	Ограниченно пригодны
<ul style="list-style-type: none"> • Приборы с деревянными, роговыми, фарфоровыми или перламутровыми ручками; • Не термостойкие предметы из пластика; • Старые приборы с приклеенными, не термостойкими деталями; • Заклеенная посуда и приборы; • Оловянная или медная посуда; • Хрусталь; • Подверженные коррозии стальные предметы; • Посуда и утварь из дерева; • Предметы из синтетических волокон. 	<ul style="list-style-type: none"> • Некоторые сорта стекла, которые могут потускнеть после большого количества моек; • Предметы из серебра и алюминия (как правило, блекнут при мойке); • Глазурованные рисунки (могут выцвести при частом мытье).

Меры предосторожности при загрузке корзин

Следуйте данным указаниям для достижения наибольшей эффективности посудомоечной машины. Функции и внешний вид корзин для посуды и приборов могут отличаться в зависимости от модели прибора.

Удалите крупные остатки пищи с посуды. Пригоревшие остатки пищи на сковородах предварительно размочите. Предварительное ополаскивание посуды проточной водой не требуется.

Помещайте посуду в машину следующим образом:

1. Такие предметы, как чашки, бокалы, кастрюли/сковороды и т.д. помещайте дном вверх.
2. Предметы с изгибами или выемками помещайте наклонно, чтобы вода могла стекать.
3. Все предметы размещайте так, чтобы они стояли надежно и не могли опрокинуться.
4. Столовые приборы и утварь размещайте так, чтобы моечные рукава в процессе мойки могли свободно вращаться.



ПРИМЕЧАНИЕ: Не помещайте в посудомоечную машину слишком мелкие предметы, так как они могут выпасть из корзины.

Полые предметы, такие как чашки, бокалы, кастрюли/сковороды и т.д. помещайте дном вверх, чтобы предотвратить скапливание воды внутри предмета или в углублениях.

- Не помещайте посуду и приборы друг в друга или поверх других предметов.
- Бокалы не должны соприкасаться, в противном случае, они могут быть повреждены.
- Ножи с длинными лезвиями, установленные вертикально, представляют опасность!
- Длинные и/или острые приборы, например, разделочные ножи, следует располагать горизонтально в верхней корзине.
- Не перегружайте посудомоечную машину. В противном случае возникает риск недостаточной эффективности мойки и высокого расхода электроэнергии.

ВАРИАНТ ЗАГРУЗКИ КОРЗИНЫ

Расположите посуду и столовые приборы так, чтобы они не смещались под действием водяных струй.

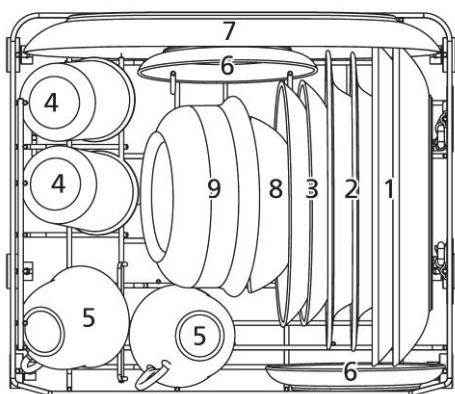

1. Обеденные тарелки
2. Тарелки для супа
3. Десертные тарелки
4. Стаканы
5. Чашки
6. Блюдца
7. Овальное блюдо
8. Маленькая миска
9. Большая миска

ВАРИАНТ ЗАГРУЗКИ ЛОТКА ДЛЯ СТОЛОВЫХ ПРИБОРОВ

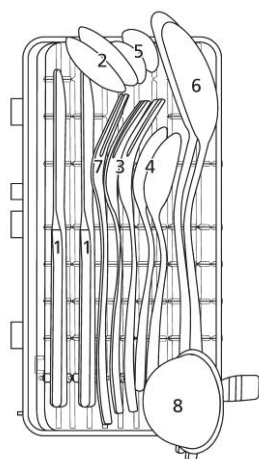

1. Ножи
2. Суповые ложки
3. Вилки
4. Десертные ложки
5. Чайные ложки
6. Сервировочные ложки
7. Сервировочные вилки
8. Половник

Для более эффективной чистки столового серебра убедитесь, что:

- Приборы не прилегают друг к другу.
- Продолговатые приборы находятся в середине отсека.

5.7 Загрузка моющего средства

Моющие средства с химическими добавками необходимы для расщепления загрязнений и их удаления из посудомоечной машины. Используйте только моющие средства, изготовленные специально для посудомоечных машин.

ВНИМАНИЕ! Храните моющие средства в сухом прохладном месте.

Порошковые моющие средства загружайте в резервуар только непосредственно перед запуском цикла мойки.

Моющие средства

Существует 3 вида моющих средств:

1. С фосфатами и хлором.
2. С фосфатами и без хлора.
3. Без фосфатов и хлора.

Как правило, новые порошковые моющие средства не содержат фосфатов. Такие средства не обладают функцией смягчения воды, которую выполняют фосфаты. В таком случае рекомендуется добавить соль в резервуар для соли, даже если жесткость воды составляет всего 6°dH. При использовании моющих средств без фосфатов и жесткой воды на тарелках и стаканах часто появляются белые пятна. В таком случае используйте большее количество моющего средства для достижения лучших результатов. Средства, не содержащие хлор, обладают слабым отбеливающим эффектом. Устойчивые и цветные пятна удаляются не полностью. В таком случае используйте программу мойки с более высокой температурой.

Концентрированные моющие средства

В зависимости от химического состава различают два основных типа моющих средств:

- обычные щелочные средства с едкими компонентами;
- моющие средства с низким уровнем концентрации щелочи, с натуральными ферментами.

Моющие таблетки

Таблетки различных марок растворяются в воде с разной скоростью. В связи с этим при использовании кратковременных программ мойки некоторые таблетки растворяются не полностью и не могут дать полного эффекта. Поэтому при использовании таблеток включайте длительные программы мойки для обеспечения полного удаления остатков моющего средства.

Резервуар для моющего средства

Резервуар следует наполнять перед каждым запуском цикла мойки согласно указаниям, приведенным в таблице циклов мойки. Данная посудомоечная машина расходует меньше моющего средства и ополаскивателя, чем обычные посудомоечные машины. Как правило, для нормального мытья достаточно всего одной столовой ложки моющего средства. Для сильных загрязнений требуется больше моющего средства. Загружайте моющее средство непосредственно перед включением посудомоечной машины; в противном случае оно может намочнуть и не раствориться полностью.

ПРИМЕЧАНИЕ:

- Загружайте моющие средства только непосредственно перед запуском цикла мойки.
- Используйте только качественные моющие средства для посудомоечных машин.
- Обратите внимание, что требуемое количество средства может меняться в зависимости от степени загрязнения и жесткости воды.
- Следуйте рекомендациям производителя на упаковке моющего средства.



ПРЕДУПРЕЖДЕНИЕ:

Моющие средства для посудомоечных машин являются едкими! Хранить в недоступном для детей месте. Не применяйте моющее средство при запуске программы мытья фруктов!

Загрузка моющего средства

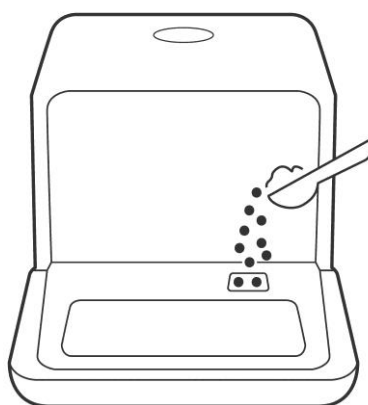

Лоток для моющего средства

6. ПОРЯДОК РАБОТЫ

6.1. Описание программ мойки

Программа	Информация для выбора цикла	Этапы цикла	Расход моющего средства	Продолжительность (мин)	Потребление электроэнергии (кВтч)	Расход воды (л)
Экономичная ECO (*EN 50242)	Стандартная программа для среднезагрязненной посуды. Самая эффективная с точки зрения энергопотребления и расхода воды для такой	Основная (55°C) Полоскание Полоскание (68°C) Сушка	6 г	155	0,43	5

	посуды.					
1 час	Для слабозагрязненной посуды, не требующей тщательной мойки	Основная (50°C) Полоскание Полоскание (65°C) Сушка	6 г	60	0,4	5
Быстрая	Ускоренная мойка для слабозагрязненной посуды	Основная (45°C) Полоскание Полоскание (55°C)	6 г	29	0,35	5
Фрукты (с горячей водой)	Подходит для фруктов с прочной кожей (яблоки, виноград и т.п.)	Основная (36°C) Полоскание	Немного соды	12	0,15	5
Фрукты (с холодной водой)	Подходит для фруктов с мягкой кожей (клубника)	Полоскание	-	6	0,01	5
Детская посуда	Для мытья детских бутылочек	Основная (69°C) Полоскание Полоскание (70°C) Сушка	-	120	0,5	5
Стекло	Для слабо загрязненной посуды и стекла (хрустала, фарфора)	Основная (50°C) Полоскание Полоскание (65°C) Сушка	-	85	0,4	5

ПРИМЕЧАНИЕ:

*EN 50242: Данная программа является тестовой. Информация по сравнительным испытаниям по норме EN 50242:
Энергопотребление в выключенном состоянии 0,49 Вт
Энергопотребление в режиме ожидания 0,49 Вт

6.2. Включение прибора

Запуск цикла мойки

1. Извлеките корзину, загрузите посуду и столовые приборы и вставьте корзину обратно (см. раздел «Рекомендации по загрузке посуды»).
2. Загрузите моющее средство (см. раздел «Загрузка моющего средства»).
3. Вставьте сетевой штекер в розетку. Параметры электросети: 220-240 VAC/50 Гц, розетка: 10 А, 250 VAC.
4. Нажмите на кнопку **Вкл/Выкл**.
5. Подключите устройство к водопроводу, давление в сети водоснабжения должно быть установлено на максимум, либо залейте воду в машину вручную.
6. Выберите желаемый цикл мойки. Закройте дверцу, нажмите **Старт/Пауза** чтобы запустить посудомоечную машину.
7. В зависимости от состояния цикла на дисплее отображается следующая индикация:

-:--	режим ожидания
Ч:ММ (разделитель не мигает):	пауза
Ч:ММ (разделитель мигает):	работа
END	конец программы

ПРИМЕЧАНИЕ:

Если во время работы посудомоечной машины нажать на кнопку **Старт/Пауза**, индикатор программы начнет мигать, а машина издавать оповещающие звуки каждую минуту до тех пор, пока мойка не будет запущена дальше.

6.3. Изменение программы

Условия:

1. Запущенную программу мойки можно изменить только в самом начале процесса. В противном случае есть вероятность того, что моющее средство уже было растворено, а вода слита. В таком случае резервуар для моющего средства следует наполнить заново (см. раздел «Загрузка моющего средства»).

Нажмите и удерживайте кнопку **Старт/Пауза** в течение 3 секунд, машина перейдет в режим ожидания. Нажмите на кнопку **Программа**, чтобы сменить программу цикла (см. раздел «Запуск цикла мойки»).

ПРИМЕЧАНИЕ:

При открывании дверцы во время выполнения цикла мойки прибор остановится. Через 10 секунд после закрытия дверцы и нажатия кнопки **Старт/Пауза** прибор продолжит работу.

Забыли загрузить посуду в машину?

Посуду можно дозагрузить в машину в любой момент. Однако, чем раньше это будет сделано, тем дольше и, соответственно, качественнее она будет мыться.

1. Нажмите на кнопку **Старт/Пауза**.
2. Приоткройте дверцу, чтобы прервать процесс мойки.
3. После остановки коромысла дверцу можно открыть полностью.
4. Загрузите забытые предметы в корзину.
5. Закройте дверцу.
6. Нажмите кнопку **Старт/Пауза**, через 10 секунд машина продолжит работу.

6.4. Завершение цикла мойки

По окончании цикла мойки в течение 8 секунд будет раздаваться звуковой сигнал; после этого машина остановится. Выключите прибор, нажав на кнопку включения/выключения, перекройте подачу воды и откройте дверцу посудомоечной машины.

Подождите примерно 15 минут, прежде чем разгружать машину; в противном случае, посуда и кухонные принадлежности будут слишком горячими и более хрупкими. Кроме того, за это время посуда лучше просохнет.

Выключение посудомоечной машины

Программа мойки считается завершенной, если индикатор программы перестал высвечиваться.

1. Отключите посудомоечную машину, нажав на кнопку включения/выключения.
2. Перекройте подачу воды!

Будьте осторожны при открывании дверцы!

Горячие предметы посуды становятся хрупкими. Поэтому дайте им остыть в течение примерно 15 минут, прежде чем извлечь их из посудомоечной машины

Откройте дверцу посудомоечной машины, оставьте ее открытой и подождите несколько минут, прежде чем вынимать посуду. За счет этого посуда остынет и

Разгрузка посудомоечной машины

Если посудомоечная машина влажная изнутри, это нормально.



ПРЕДУПРЕЖДЕНИЕ!

Опасно открывать дверцу в процессе мойки; существует опасность получения ожога горячей водой.

Принудительный слив

В режиме ожидания одновременно нажмите кнопки «Детская посуда» и «Стекло» и удерживайте их в течение 3 секунд для принудительного слива воды из бака.

7. ОБСЛУЖИВАНИЕ И УХОД



ПРЕДУПРЕЖДЕНИЕ!

Не используйте посудомоечную машину без фильтров!

Всегда убеждайтесь, что система фильтров собрана и установлена должным образом.

7.1. Система фильтров

Фильтры препятствуют попаданию крупных остатков пищи или инородных тел в сливную систему. Остатки пищи могут заблокировать фильтр; в таком случае их следует устранить. Система фильтров состоит из фильтра грубой очистки, плоского главного фильтра и микрофильтра тонкой очистки.

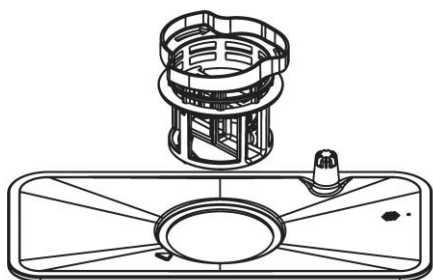

Фильтр тонкой очистки (В)

Данный фильтр улавливает загрязнения и остатки пищи в нижней части машины, предотвращая повторное попадание этих загрязнений на посуду в процессе мойки.

Главный фильтр (А)

В этом фильтре улавливаются частицы пищи и загрязнений, которые измельчаются струей воды из нижнего моющего рукава и затем смываются в сливной дренаж.

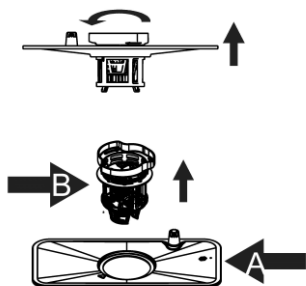

1. Поверните фильтр против часовой стрелки, выньте блок фильтров.
2. Снимите фильтр В с фильтра А.
3. Установка фильтров идет в обратном порядке.

- После каждого использования посудомоечной машины проверяйте фильтр на предмет засоров.
- После откручивания фильтра грубой очистки вы можете извлечь всю систему фильтров целиком. Промойте фильтры проточной водой, чтобы удалить остатки пищи.
- **Всю систему фильтров следует чистить один раз в неделю.**

Чистка фильтра

Для чистки фильтров грубой и тонкой очистки используйте щетку. Соедините детали фильтра, как показано на рисунке на предыдущей странице, и установите всю группу обратно в посудомоечную машину; для этого поместите фильтрующий элемент на место и вдавите вниз.

Не стучите по фильтру при чистке. Иначе он может быть деформирован, что может привести к снижению производительности посудомоечной машины.

7.2. Уход за посудомоечной машиной

Панель управления следует протирать слегка влажной салфеткой.

После чистки ее следует тщательно высушить.

Для чистки наружных поверхностей используйте качественные средства для полировки приборов.

Не используйте для чистки каких-либо частей посудомоечной машины острые предметы, грубые губки или агрессивные моющие средства.

Для чистки уплотнителя дверцы используйте только мягкие, смоченные теплой водой салфетки.

ПРЕДУПРЕЖДЕНИЕ!

Для чистки дверцы никогда не используйте чистящие средства с распылителями, так как они могут повредить замок дверцы и электрические детали.

Нельзя использовать абразивные чистящие средства и некоторые бумажные салфетки, так как от них могут остаться царапины или пятна на поверхностях из нержавеющей стали.



Защита от замерзания

В зимнее время прибор следует предохранять от повреждений, возникающих в результате замерзания.

После каждого цикла мойки действуйте следующим образом:

1. Отключите посудомоечную машину от электропитания.
2. Перекройте подачу воды и отсоедините от заливного отверстия шланг подачи воды.
3. Выпустите воду из шланга подачи воды и из заливного отверстия (Используйте соответствующую емкость для сбора воды)
4. Снова подключите шланг подачи воды к заливному отверстию.
5. Извлеките фильтр из дна моечной камеры и удалите воду в нижней части прибора с помощью губки.

ПРИМЕЧАНИЕ: если посудомоечная машина не работает из-за последствий замерзания, обратитесь в сервисный центр.

Чистка разбрызгивателя

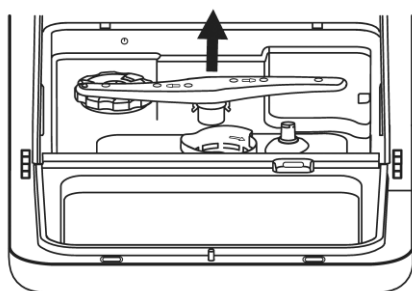

Разбрызгиватели следует регулярно чистить, так как химические вещества, содержащиеся в жесткой воде, могут засорить распылители и подшипники рукава.

Чтобы снять разбрызгиватель, потяните его вверх. Коромысло разбрызгивателя следует прочистить мягкой щеткой. Тщательно прополощите разбрызгиватель и установите на место.

Поддержание хорошего эксплуатационного состояния прибора

После каждого цикла мойки

После каждого использования перекрывайте подачу воды к прибору и оставляйте дверцу приоткрытой, чтобы предотвратить застаивание влаги и образование запахов внутри прибора.

Выключайте прибор из розетки

Перед чисткой и обслуживанием всегда вынимайте сетевой штекер из розетки.

Не используйте растворители и абразивные чистящие средства

Не используйте растворители или абразивные чистящие средства

Для чистки наружных поверхностей и резиновых элементов посудомоечной машины не используйте растворители или абразивные чистящие средства. Используйте только смоченные теплой мыльной водой салфетки. Для удаления загрязнений внутри прибора используйте смоченные небольшим количеством уксуса салфетки или специальные средства для чистки посудомоечных машин.

Если прибор не используется длительное время

Рекомендуется запустить цикл мойки без загрузки посуды, затем отключить машину от сети электропитания, перекрыть подачу воды и оставить дверцу приоткрытой. Это позволит сберечь уплотнитель дверцы и предотвратить образование запахов.

Перемещение прибора

При необходимости перемещения прибора старайтесь перемещать его в вертикальном положении. При необходимости прибор можно перемещать в горизонтальном положении задней стенкой вниз.

Уплотнители

Прилипшие к уплотнителю остатки пищи часто являются причиной образования неприятных запахов. Регулярная чистка мягкой губкой позволит это предотвратить.

8. ВОЗМОЖНЫЕ НЕИСПРАВНОСТИ И СПОСОБЫ ИХ УСТРАНЕНИЯ

Ниже в таблице приведен перечень простейших неисправностей, которые Вы можете устранить самостоятельно.

Если неисправность устранить не удастся, обратитесь к специалистам ремонтного предприятия.

	Проблема	Возможные причины	Устранение
Технические проблемы	Посудомоечная машина не запускается	Перегорел предохранитель или сработал аварийный выключатель	Замените предохранитель или отключите аварийный выключатель. Уберите все приборы, подключенные к той же электрической цепи, что и посудомоечная машина
		Электропитание не подключено	Посудомоечная машина должна быть включена, дверца плотно закрыта. Сетевой штекер должен быть надлежащим образом подключен к розетке.
		Низкое давление воды (ошибка E1)	Прибор должен быть надлежащим образом подключен к сети водоснабжения, подача воды должна быть открыта.
		Дверца посудомоечной машины закрыта неплотно	Плотно закройте дверцу до щелчка.
	Вода не откачивается из посудомоечной машины	Сливной шлаг перегнут	Проверьте сливной шланг.
		Фильтр засорен	Проверьте фильтр грубой очистки (см. раздел «Чистка фильтра»)
		Кухонный слив засорен	Проверьте кухонный слив на предмет беспрепятственного прохождения воды. Если слив засорен, следует обратиться к сантехнику, а не в сервисный центр по обслуживанию посудомоечных машин.
Общие проблемы	Пена в моечной камере	Неправильное моющее средство	Используйте только специальные моющие средства для посудомоечных машин для предотвращения образования пены. При образовании пены откройте посудомоечную машину и дайте ей осесть. Влейте в моечную камеру примерно 1,5 литра холодной воды. Закройте и заблокируйте дверцу машины и запустите любой цикл мойки. Посудомоечная машина сольет воду. После слива воды откройте дверцу и проверьте, исчезла ли пена. При необходимости повторите.
		Пролился ополаскиватель	Всегда сразу убирайте пролившийся ополаскиватель.
	Пятна на внутренней поверхности моечной камеры	Использование моющего средства, содержащего краситель	Используйте только моющие средства без красителей.
	Белый налет на внутренних поверхностях	Минералы, содержащиеся в жесткой воде	Для чистки внутренней поверхности камеры используйте влажную губку с моющим средством для посудомоечных машин; при этом надевайте резиновые перчатки. Для предотвращения образования пены никогда не используйте другие моющие средства, кроме предназначенных специально для посудомоечных машин.
	Ржавчина или налет на приборах	Приборы выполнены не из нержавеющей стали	Не мойте в посудомоечной машине посуду, не стойкую к коррозии

		После добавления соли не была запущена программа. В процессе мойки в камеру попали остатки соли.	Всегда давайте машине выполнить программу мойки без посуды после добавления соли. Не включайте функцию Турбо (если она есть)
		Крышка устройства для смягчения воды закрыта неплотно	Проверьте крышку. Она должна быть плотно закрыта.
Шум	Стук в моечной камере	Моечный рукав ударяет по посуде в корзине	Остановите выполнение программы и поменяйте расположение предметов посуды, которые препятствуют движению моечного рукава.
	Грохот в моечной камере	Посуда располагается в камере свободно	Остановите выполнение программы и поменяйте расположение посуды
	Стук в водопроводных трубах	Может возникать из-за установки посудомоечной машины или поперечного сечения труб	Это не влияет на работу посудомоечной машины. В сомнительных случаях обратитесь к квалифицированному сантехнику.
Низкое качество мойки	Тарелки грязные	Тарелки были расположены неправильно	См. указания в разделе «Загрузка корзин посудомоечной машины».
		Недостаточно интенсивная программа	Выберите более интенсивную программу. См. раздел «Таблица циклов мойки».
		Использовано недостаточно моющего средства	Используйте большее количество моющего средства или поменяйте моющее средство.
		Моечные рукава заблокированы посудой	Расположите посуду таким образом, чтобы она не препятствовала движению моечных рукавов.
		Фильтрующий элемент на дне моечной камеры засорен или вставлен неправильно. Из-за этого могут быть заблокированы распылители моечного рукава.	Прочистите фильтрующий элемент и/или правильно вставьте его. Прочистите разбрызгиватели рукавов. См. раздел «Чистка моечных рукавов».
	Осадок на бокалах	Сочетание мягкой воды и слишком большого количества моющего средства.	Используйте меньшее количество моющего средства при мытье мягкой водой, для мытья бокалов выбирайте более короткий цикл мойки.
	Белые пятна на посуде	Отложение осадка из-за чрезмерно жесткой воды	Добавляйте больше моющего средства.
	Черные или серые пятна на тарелках	Алюминиевые кухонные принадлежности терлись о тарелки	Удалите пятна с помощью мягкого абразивного средства.
В резервуаре остается моющее средство	Резервуар заблокирован тарелками	Правильно расположите тарелки.	
Низкое качество сушки	Тарелки не сохнут	Неправильное расположение	Загружайте посуду, как указано в руководстве по эксплуатации
		Тарелки были извлечены слишком рано	Не разгружайте посудомоечную машину сразу по окончании мойки. Приоткройте дверцу, чтобы выпустить пар. Разгружайте машину, только когда тарелки остынут достаточно для того,

		чтобы их можно было брать руками. Сначала разгрузайте нижнюю корзину. Это позволит предотвратить стекание капель воды с верхней корзины на нижнюю.
	Выбрана неверная программа	При более короткой программе мойки температура воды ниже. Это снижает эффективность мойки. Выберите более продолжительную программу мойки.
	Использование приборов с плохим покрытием	С таких приборов вода стекает хуже. Приборы и посуда такого типа не предназначены для посудомоечных машин.

Коды ошибок

При некоторых неисправностях на дисплее отображаются следующие предупреждающие коды ошибок:

Коды	Значения	Возможные причины
E1	Длительное время заполнения	Кран не открыт, или засорен заливной клапан, или водозаборный шланг согнут, либо напор воды слишком слабый.
E3	Не нагревается до заданной температуры	Неисправность нагревательного элемента или термодатчика
E4	Утечка	Некоторые части посудомоечной машины протекают.
E9	Залипание кнопок	Вода или другие посторонние вещества попали на панель управления
Ed	Неисправность связи между основной печатной платой и дисплеем	Разрыв цепи или размыкание проводки для связи
EF	Неисправность датчика уровня воды	
ER	Неисправность датчика уровня воды	

ПРЕДУПРЕЖДЕНИЕ!



При протекании перекройте главный кран до получения указаний от сервисного центра.

Если при переполнении или небольшом протекании в нижней части корпуса скопилась вода, перед следующим запуском посудомоечной машины ее следует удалить.

9. ТЕХНИЧЕСКИЕ ХАРАКТЕРИСТИКИ

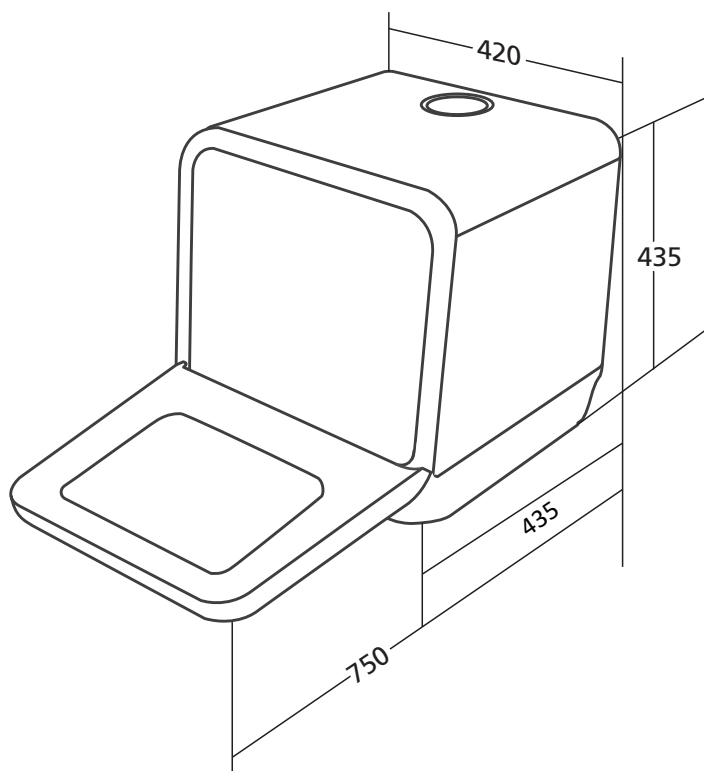

Перечень технических данных

Перечень данных бытовой посудомоечной машины в соответствии с Директивой EU 1059/2010:

Модель:	CDWC420W
Вместимость стандартных комплектов	2
Класс энергоэффективности (1)	A
Ежегодное потребление энергии (2)	124 кВт
Энергопотребление на стандартный цикл мойки	0.43 кВт
Энергопотребление в отключенном состоянии	0.49 Вт/ч
Энергопотребление, если машина осталась включенной	0.49 Вт/ч
Ежегодное потребление воды (3)	1400 литров
Класс эффективности сушки (4)	A
Стандартный цикл мойки (5)	ECO 55°C
Продолжительность программы для стандартного цикла мойки	155 мин.
Уровень шума	58 дБ(А) относительно 1 пВт
Монтаж	Отдельностоящая
Возможность встраивания	Нет
Высота	43.5 см
Ширина	42 см
Глубина (с соединителями)	43.5 см
Энергопотребление	790 Вт
Номинальное напряжение / частота	220-240 В переменного тока / 50 Гц
Давление воды (давление потока)	0,4 - 10 бар = 0,04 - 1 МПа

Примечания:

1. От A (наивысшая эффективность) до G (самая низкая эффективность)
2. Энергопотребление «124» кВт в год основывается на 280 стандартных циклах мойки с использованием наполнения холодной водой и потреблением маломощных режимов. Фактическое энергопотребление зависит от того, как используется прибор.
3. Потребление воды "1400" литров в год основывается на 280 стандартных циклах мойки. Фактическое потребление воды зависит от того, как используется прибор.

4. От А (наивысшая эффективность) до G (самая низкая эффективность)

5. Данная программа подходит для мойки посуды с обычным загрязнением и является наиболее эффективной программой с точки зрения общего энергопотребления и расхода воды на этого типа посуды.

Устройство соответствует европейским стандартам и директивам в текущей версии на момент поставки:

LVD 2014/35/EC

EMC 2014/30/EC

ERP 2009/125/EC

Срок службы прибора составляет 10 лет со дня продажи через розничную торговую сеть. В течение этого времени изготовитель обеспечивает потребителю возможность использования товара по назначению, а также выпуск и поставку запасных частей в торговые и ремонтные предприятия. В случае отсутствия штампа магазина срок службы исчисляется со дня изготовления.

Условия хранения – по группе 1(Л) по ГОСТ 15150.

Приборы должны храниться в упакованном виде в сухих, проветриваемых помещениях при температуре воздуха от 5 °С до 40 °С и относительной влажности воздуха до 80 % (для 25 °С).

Гарантийные обязательства на посудомоечную машину изложены в гарантийном талоне. Ремонт у лиц, не имеющих специального разрешения, запрещен!

Все технические усовершенствования будут учтены в новой версии руководства по эксплуатации, которое Вы сможете найти на нашем сайте **comfee-russia.ru**. Внешний вид изделия и цвет могут быть изменены производителем без предварительного уведомления.

Сведения о сертификации:

Сертификат соответствия TC RU C-CN.HB26.V.01010/20

Орган по сертификации: ООО «Сертификационная Компания»

Адрес: 305004, г. Курск, ул. Садовая, д.10А, лит.В, оф.223

Срок действия: по 14.10.2025 г.

Изготовитель:

Фошань Шунде Мидеа Уошинг Аплиансес Мфг. Ко., Лтд.

№20, Ганцянь Род, Бейцзяо, Шунде, Фошань, пров. Гуандун, Китай

Сделано в Китае

Импортер в РФ:

ООО «Ориент Хоусхолд Аплиансес»

127015, РФ, г. Москва, ул. Новодмитровская, д.2, корп. 1, 17 этаж, офис 406

Информационно-справочная служба: 8 (800) 777-80-01

comfee-russia.ru



Дату изготовления изделия Вы можете определить по серийному номеру, указанному на изделии и в гарантийном талоне в формате XXX-XXXXXXX-ГМДД-XXXXXXX, где Г - год (его последняя цифра), М - месяц (1-9, А, В, С), ДД - дата, Х - другие символы номера. Пример: 340-79662901-0В17-1320026, дата производства: 17 ноября 2020 г.