

► L6FBG48S

<b>МК</b>	<b>Упатство за ракување</b>	<b>2</b>
	Машина за перење	
<b>RU</b>	<b>Инструкција по експлуатации</b>	<b>38</b>
	Стиральная машина	

# USER MANUAL



**AEG**

## СОДРЖИНА

1. БЕЗБЕДНОСНИ ИНФОРМАЦИИ.....	3
2. БЕЗБЕДНОСНИ УПАТСТВА.....	4
3. МОНТАЖА.....	6
4. ОПИС НА ПРОИЗВОДОТ.....	10
5. КОНТРОЛНА ТАБЛА.....	11
6. ТРКАЛО И КОПЧИЊА.....	13
7. ПРОГРАМИ .....	15
8. ПОСТАВКИ.....	20
9. ПРЕД ПРВАТА УПОТРЕБА.....	21
10. СЕКОЈДНЕВНА УПОТРЕБА.....	21
11. ПОМОШ И СОВЕТИ.....	26
12. НЕГА И ЧИСТЕЊЕ.....	28
13. РЕШАВАЊЕ НА ПРОБЛЕМИ.....	32
14. ПОТРОШУВАЧКИ ВРЕДНОСТИ.....	35
15. ТЕХНИЧКИ ПОДАТОЦИ.....	36
16. ПРИБОР.....	37

## ЗА СОВРШЕНИ РЕЗУЛТАТИ

Ви благодариме што го избравте овој производ на АЕГ. Го создадовме за да ви обезбедиме долгогодишен непрекорен перформанс, со иновативни технологии кои го прават животот поедноставен - функции што можеби нема да ги најдете кај обичните апарати. Ве молиме, одвојте неколку минути за читање за да го добиете најдоброто од овој апарат.

Посетете ја нашата страница за да:



Добијте корисни совети, брошури, водич за решавање на проблеми, информации за сервисирање:  
**[www.aeg.com/webselfservice](http://www.aeg.com/webselfservice)**



Да го регистрирате вашиот производ за подобро сервисирање:  
**[www.registeraeg.com](http://www.registeraeg.com)**



Да купувате додатоци, половни и оригинални делови за вашиот апарат:  
**[www.aeg.com/shop](http://www.aeg.com/shop)**

## ГРИЖА ЗА КОРИСНИЦИ И СЕРВИСИРАЊЕ

Секогаш користете оригинални резервни делови.

Кога ќе контактирате со нашиот Овластен сервис, треба да ги имате на располагање следниве податоци: Модел, број на производот, сервиски број. Информациите можете да ги најдете на плочката со спецификации.

 Предупредување / Внимание-Безбедносни информации

 Општи информации и совети

 Информации за животната средина

Можноста за промени е задржана.

## 1. БЕЗБЕДНОСНИ ИНФОРМАЦИИ

Пред монтажата и употребата на овој апарат, внимателно прочитајте ги приложените упатства. Производителот не сноси одговорност за направена повреда или штета кои се резултат на неправилна монтажа или употреба. Секогаш чувајте ги упатствата на сигурно и безбедно место за подоцнежна употреба.

### 1.1 Безбедност на деца и ранливи лица

- Овој апарат можат да го користат деца над 8 години и лица со намалени физички, сетилни или ментални способности или лица без искуство и знаење доколку тоа го прават под надзор или им биле дадени упатства како безбедно да го употребуваат апаратот и ги разбираат опасностите поврзани со него.
- Не дозволувајте им на децата да играат со апаратот.
- Децата на 3 годишна возраст и помали мора да се држат подалеку од апаратот секогаш кога работи.
- Држете ја амбалажата подалеку од децата и разрешете се соодветно од него.
- Чувајте ги сите детергенти настрана од дофат на деца.
- Држете ги децата и миленичињата подалеку од апаратот кога вратата е отворена.
- Ако апаратот има уред за заштита на деца, треба да вклучи.
- Децата не треба да го чистат или да го оддржуваат апаратот без надзор.

### 1.2 Општа безбедност

- Не менувајте ги спецификациите на овој апарат.
- Почитувајте ја максималната количина на полнење од 8 kg (погледнете во поглавјето „Табела со програми“).

- Притисокот на водата при работа кај точката на влез на водата од доводот мора да биде меѓу 0,5 bar (0,05 МПа) и 8 bar (0,8 МПа).
- Отворите за вентилација во основата (ако ги има) не смеат да бидат попречени од таписон, килим или било каков покривач за под.
- Апаратот мора да биде поврзан со водоводната мрежа со помош на добиениот комплет на црева, или нов комплет од црева кои ќе ги добиете од Овластениот сервисен центар.
- Старите комплекти црева не смеат да се користат пак.
- Доколку се оштети кабелот за напојување, тој треба да биде заменет од страна на производителот, негов Овластен сервисен центар или слично квалификувани лица за да се избегне опасност.
- Пред одржување, исклучете го апаратот и извадете го штекерот за струја од приклучницата.
- Не користете вода во спреј и/или пареа за чистење на уредот.
- Чистете го апаратот со навлажнета крпа. Користете само неутрални детергенти. Не користете абразивни производи, абразивни сунгери за чистење, растворувачи или метални предмети.
- Ако машината за сушење алишта е монтирана врз машината за перење, бидете сигурни дека сте искористиле прибор за монтирање којшто е одобрен од страна на АЕГ (за повеќе детали видете во поглавјето „Додатоци - Прибор за монтажа“).

## 2. БЕЗБЕДНОСНИ УПАТСТВА

### 2.1 Монтажа

- Отстранете ја сета амбалажа и транспортните завртки.
- Чувајте ги транспортните штрафови на сигурно место. Ако

апаратот ќе се премести во иднина тие мора да бидат заштрафени за да се заклучи барабанот и да се спречи внатрешно оштетување.

- Секогаш внимавјте кога го пренесувате апаратот затоа што е тежок. Секогаш носете заштитни ракавици и приложените обувки.
- Немојте да монтирате ниту да користите оштетен апарат.
- Придржувајте се до упатството за монтажа приложено со апаратот.
- Не монтирајте го и не користете го апаратот на места каде што температурата е пониска од 0°C или каде што е изложен на атмосферски влијанија.
- Подот каде што ќе биде поставен апаратот мора да биде рамен, стабилен, отпорен на топлина и чист.
- Проверете дали има циркулација на воздух меѓу апаратот и подот.
- Приспособете ги ногарките за да има доволно простор меѓу апаратот и килимот.
- Не монтирајте го апаратот на места каде што вратата на апаратот не може целосно да се отвори.
- Не ставајте сад под апаратот за собирање вода во случај на протекување. Контактирајте со Овластениот сервисен центар за да проверите кои додатоци можат да се користат.

## 2.2 Поврзување на струја

- Апаратот мора да биде заземјен.
- Секогаш користете правилно монтиран штекер отпорен на струјни удари.
- Проверете дали параметрите на плочката со спецификации се компатибилни со електричната моќност на мрежата на електрична енергија.
- Не користете адаптери со повеќе приклучоци и продолжни кабли.
- Погрижете се да не ги оштетите приклучокот за струја и кабелот. Доколку кабелот за струја на апаратот треба да се замени, тоа мора да го направи нашиот Овластен сервисен центар.
- Поврзете го приклучокот за струја со штекерот на крајот од монтажата. Проверете дали приклучокот за струја е пристапен по монтирањето.

- Не допирајте го кабелот за струја или приклучокот со влажни раце.
- Не влечете го кабелот за да го исклучите апаратот од струја. Секогаш повлекувајте го приклучокот за струја.
- Апаратот ги исполнува барањата предвидени со Директивите на ЕЕЗ.

## 2.3 Поврзување со вода

- Не ги оштетувајте цревата за вода.
- Пред да ги поврзете новите црева, цревата кои не биле користени подолг период, каде се направила некаква поправка или биле ставени нови уреди (мерачи за вода итн.), оставете ја водата да тече се додека не стане чиста и бистра.
- Проверете дали има видливи протекувања на вода за време или после првата работа на апаратот.

## 2.4 Употреба



### ПРЕДУПРЕДУВАЊЕ!

Опасност од повреди, струен удар, пожар, изгореници или оштетување на апаратот.

- Овој апарат е само за домашна употреба.
- Следете ги безбедносните упатства дадени на пакувањето на детергентот.
- Не ставајте запаливи производи или предмети натопени со запаливи средства во, блиску до, или на апаратот.
- Проверете дали сите метални предмети се извадени од алиштата.
- Немојте да перете многу валкани такевини, масни или други замастени материјали. Тоа може да ги оштети гумените делови на машината за перење. Исперете ги претходно рачно пред да ги ставите во машината за перење.
- Не ја допирајте стаклената врата додека работи програмата. Стаклото може да биде жешко.

## 2.5 Сервисирање

- За да го поправите апаратот контактирајте го Овластениот сервисен центар.
- Користете само оригинални резервни делови.

## 2.6 Расходување



### ПРЕДУПРЕДУВАЊЕ!

Ризик од повреда или задушување.

- Исклучете го апаратот од струја и вода.
- Извадете го електричниот кабел блиску до апаратот и фрлете го.
- Извадете ја кваката на вратата за да спречите затварање на деца или миленици во барабанот.
- Фрлете го апаратот во согласност со условите за фрлање на Искористена електрична и електронска опрема (ИЕЕО).

# 3. МОНТАЖА



### ПРЕДУПРЕДУВАЊЕ!

Видете во поглавјата за заштита и сигурност.

## 3.1 Распакување



### ПРЕДУПРЕДУВАЊЕ!

Отстранете го целото пакување и завртките за транспорт пред монтирање на апаратот.



### ПРЕДУПРЕДУВАЊЕ!

Користете ракавици.

1. Употребете нож за да ја исечете надворешната фолија.

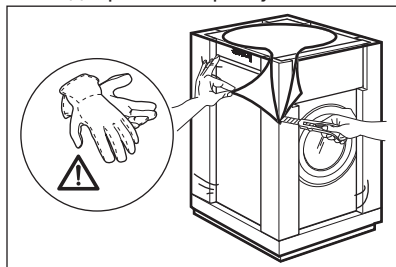

2. Извадете ја надворешната фолија.

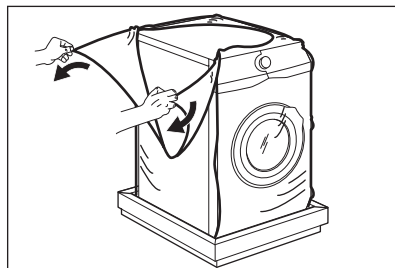

3. Извадете го горниот дел од картонот и материјалите за пакување од стиропор.

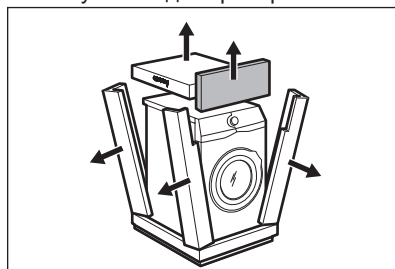

4. Отворете ја вратата и извадете го стиропорот од дихтунгот на вратата и сите предмети од барабанот.

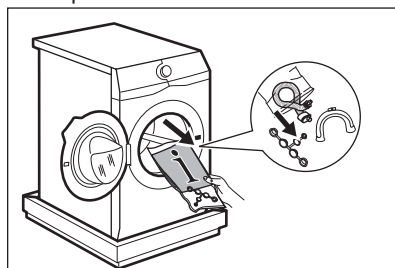

5. Внимателно спуштете го апаратот со задниот дел на него.
6. Ставете го предниот елемент од стиropop на подот под апаратот.

**i** Внимавајте да не ги оштетите цревата.

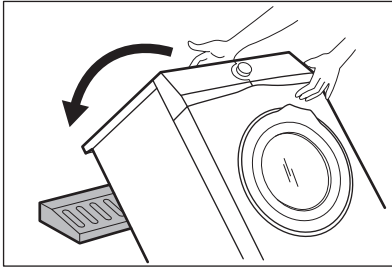

7. Извадете ја стиropopната заштитна основа од дното.

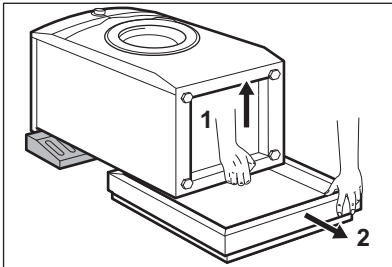

8. Подигнете го апаратот во вертикална положба.

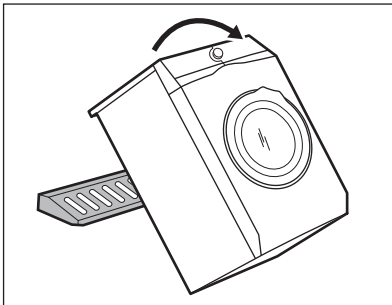

9. Извадете го кабелот за струја и одводното црево од држачите за црева.

**i** Од одводното црево може да истече вода. Ова е заради тестирањето на апаратите со вода во самата фабрика.

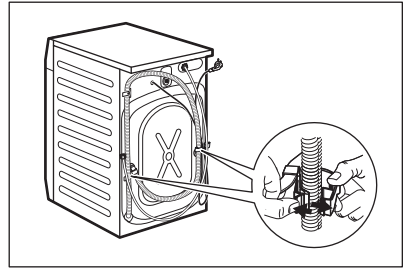

10. Отшрафете ги трите шрафови со помош на клучот испорачан со апаратот.

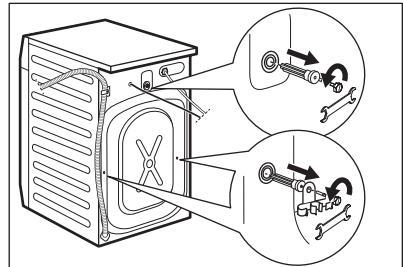

11. Извадете ги пластичните разделници.
12. Во отворите поставете ги пластичните капачиња што ќе ги најдете во кесата со прирачникот за корисници.

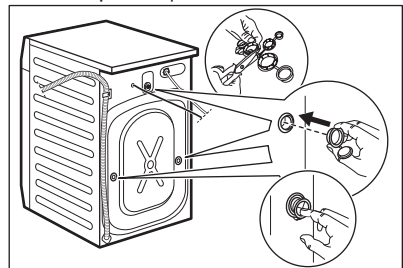

**i** Ви препорачуваме да ги зачувате и пакувањето и завртките за транспорт, бидејќи ќе ви требаат во случај да го преместувате апаратот.

### 3.2 Поставување и нивелирање

1. Монтирајте го апаратот на рамен тврд под.

- i** Проверете дали подот ја запира циркулацијата на воздух под апаратот. Проверете дали апаратот се допира до ѕидот или другите кујнски елементи.
2. Олабавете ги или стегнете ги ногалките за да ги нивелирате.

**!** **ПРЕДУПРЕДУВАЊЕ!**  
Не ставајте картон, дрво или слични материјали под апаратот за да го нивелирате.

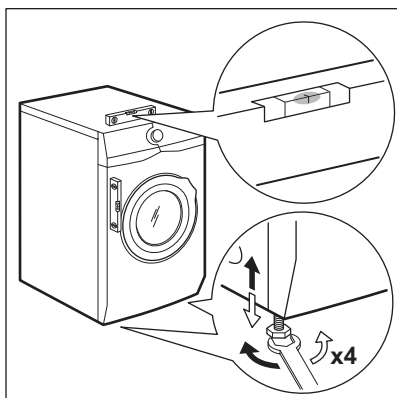

Апаратот мора да биде нивелиран и стабилен.

- i** Точното нивелирање на апаратот спречува вибрација, бука и движењето на апаратот додека работи.

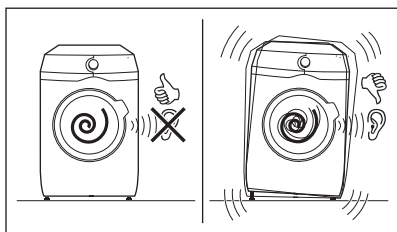

### 3.3 Доводно црево

1. Поврзете го доводното црево за вода со задниот дел на апаратот.

2. Поставете ги кон лево или кон десно, во зависност од положбата на славината за вода.

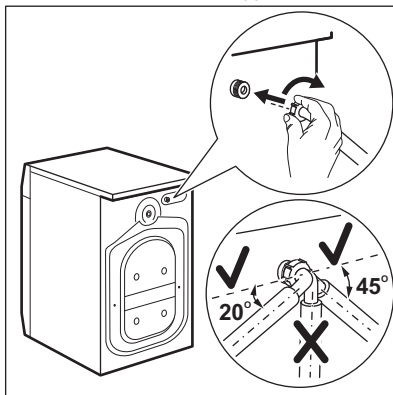

- i** Погрижете се доводното црево да биде во вертикална положба.
3. Ако е потребно, разлабавете го прстенот за да го поставите во точната положба.
4. Поврзете го доводното црево за вода со славината за ладна вода со 3/4" навој.

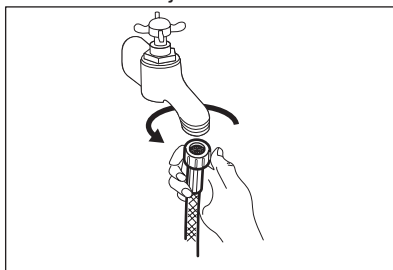

- !** **ВНИМАНИЕ!**  
Проверете дали протекува од споевите.

- i** Не користете продолжено црево ако доводното црево е кратко. Јавете се во сервисниот центар за замена на доводното црево.



### 3.4 Одвод за вода

Одводното црево треба да биде поставено на висина не помала од 60 cm и не поголема од 100 cm.

- i** Можете да го продолжите одводното црево за максимум 400 cm. Контактирајте со овластениот сервисен центар за другото одводно црево и за продолжетокот.

Одводното црево може да се поврза на различни начини:

1. Направете форма U со одводното црево и ставете го околу пластичниот наведувач на црево.

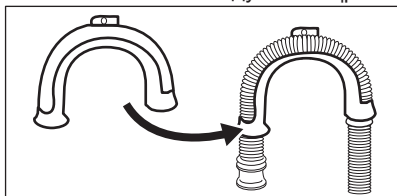

2. На работ на лавабо -

Прицврстете го наведувачот на славината за вода или на сидот.

- i** Пластичното црево не смее да се движи кога апаратот ја испушта водата.

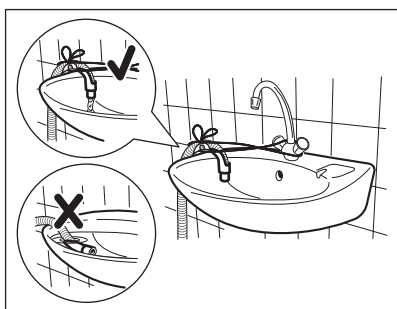

- i** Погрижете се крајот на одводното црево да не биде потпен во водата. Може да дојде до враќање на нечистата вода назад во апаратот.

3. Со исправена цевка со отвор за вентил - Вметнете го одводното

црево директно во одводна цевка. Видете на сликата.

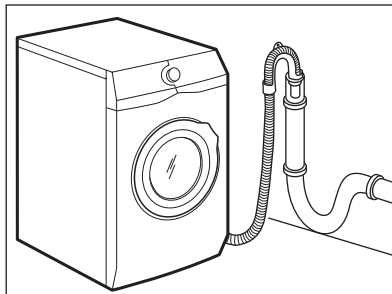

- i** Крајот на одводното црево секогаш мора да биде вентилирано, т.е. внатрешниот пречник на одводната цевка (мин. 38 mm - мин. 1.5") мора да биде поголем од надворешниот дијаметар на црево за цедење.

4. Ако крајот на одводното црево изгледа вака (видете ја сликата), можете да го притиснете директно во вертикалната цевка.

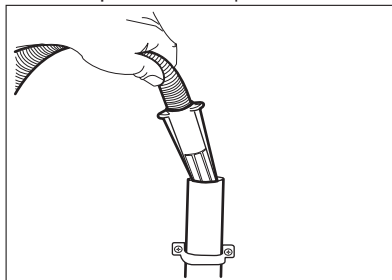

5. Без водилката за пластично црево до сливникот на мијалникот - Ставете го црево за цедење во сливникот и зацврстете со стега. Видете на сликата.

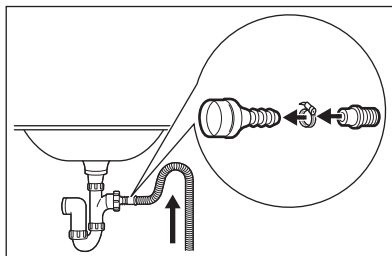

**i** Одводното црево треба да има направено јамка за да го спречи прелевањето на честички од мијалникот во апаратот.

6. Поставете го цревето директно во вградена одводна цевка во ѕидот во собата и прицврстете го со стега.

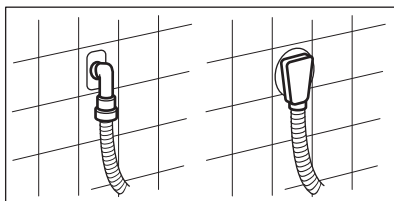

## 4. ОПИС НА ПРОИЗВОДОТ

### 4.1 Специјални карактеристики

Вашата нова машина за перење ги исполнува сите современи барања за делотворен третман на алиштата со мала потрошувачка на вода, енергија и детергент, и со соодветна грижа за ткаенините.

- Технологијата **ProSense** автоматски го прилагодува времетраењето на програмата за алиштата во барабанот за да се добијат совршени резултати при перењето за најкратко можно време.
- Благодарение на опцијата **Дополнителна мекост**,

омекнувачот за ткаенини подеднакво се распоредува врз алиштата и навлегува длабоко во влакната на ткаенината што обезбедува идеална мекост.

### 4.2 Прибор за плочата за зацврстување (4055171146)

Достапно кај вашиот овластен продавач.

Доколку го поставувате апаратот на подножје, прицврстете го апаратот на плочите за прицврстување.

Прочитајте го внимателно упатството дадено со додаточите.

### 4.3 Преглед на апаратот

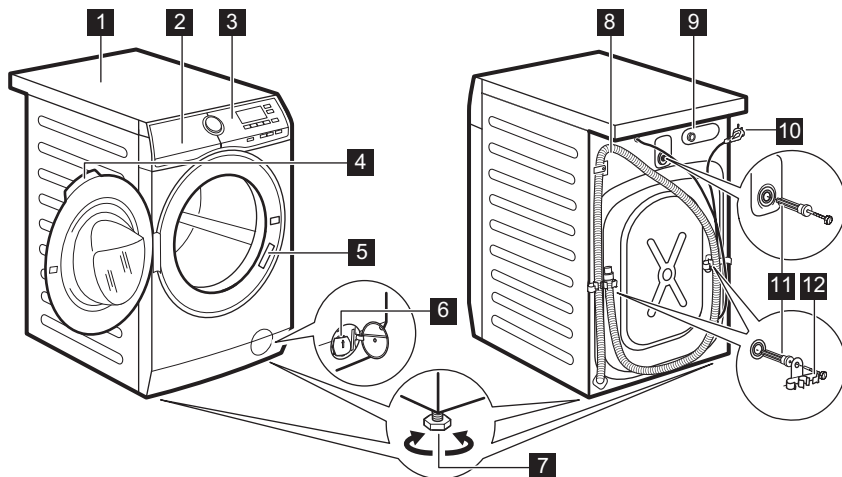

- |  |  |
|--|--|
| <p>1 Работна површина</p> <p>2 Дозер за детергент</p> <p>3 Контролна плоча</p> <p>4 Рачка на вратата</p> <p>5 Плочка со спецификации</p> <p>6 Филтер на одводната пумпа</p> <p>7 Ногарки за ливелирање на апаратот</p> | <p>8 Одводно црево</p> <p>9 Поврзување на доводно црево</p> <p>10 Кабел за струја</p> <p>11 Завртки при транспорт</p> <p>12 Потпора на црево</p> |
|--|--|

## 5. КОНТРОЛНА ТАБЛА

### 5.1 Опис на контролна табла

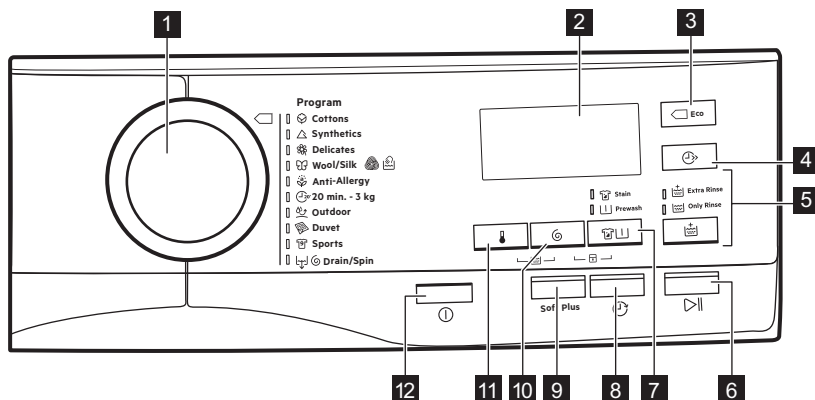



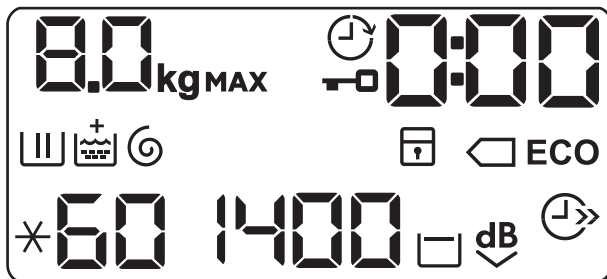

- |   |  |
|---|--|
| <p>1 Бирање програма</p> <p>2 Екран</p> <p>3 Копче на допир за Еко</p> <p>4 Копче на допир за Штедење време</p> <p>5 Копче на допир за плакнење</p> <ul style="list-style-type: none"> <li>• Опција Дополнително плакнење</li> <li>• Фаза на прескокнување на миене - Само плакнење</li> </ul> <p>6 Копче на допир за Старт/Пауза</p> <p>7 Копче на допир за Дамки/Предперење</p> | <ul style="list-style-type: none"> <li>• Опција Дамки</li> <li>• Опција Претперење</li> </ul> <p>8 Копче на допир за одложено почнување</p> <p>9 Дополнителна мекост копче на допир</p> <p>10 Копче на допир за намалување на центрифугата</p> <p>11 Копче на допир за температура</p> <p>12 Копче за вклучување/исклучување</p> |
|---|--|

## 5.2 Ekran



8.0 <sub>kg</sub>	Показно светло за максимална тежина. Показателот <b>kg</b> трепка за време на проценката на полнењето алишта.
	Показно светло за заклучена врата.
	Показно светло за одложен почеток.
000	Дигиталното показно светло може да прикаже: <ul style="list-style-type: none"> <li>• Времетраење на програмата (на пр. 2:40).</li> <li>• Одложување на програма (на пр. 30' или 2h).</li> <li>• Крај на циклусот ().</li> <li>• Код за предупредување (E20)</li> </ul>
	Показно светло за фазата на миење. Трепка за време на фазата на претперење или перење.
	Показател за фазата на плакнење. Трепка за време на фазата на плакнење.
	Опција Дополнително плакнење. Показателот <b>+</b> се појавува над  кога е поставено дополнително плакнење.
	Показно светло за фаза на центрифуга и цедење. Трепка за време на фазата на центрифугирање и цедење.
	Показно светло за безбедносна брава за деца.
	Показни светла за заштеда на енергија. Показното светло  се појавува со избирање програма за памучни алишта на 40 °C или 60 °C.
88	Показно светло за температура. Показното светло <b>*</b> се појавува кога е поставено перење со ладна вода.
1400	Показно светло за брзина на центрифугата.

	Без показно светло за брзина на центрифугата. Фазата на центрифуга е завршена.
	Показно светло за задржано плакнење.
	Показно светло за Екстра тивко.
	Показно светло за заштеда на време.

## 6. ТРКАЛО И КОПЧИЊА

### 6.1 Вклучено/Исклучено

Притискањето на ова копче неколку секунди ви овозможува да го вклучите или исклучите апаратот. Два различни звука се огласуваат при вклучување или исклучување на апаратот.

Додека функцијата Во мирување го исклучува апаратот за да ја намали потрошувачката на енергија, во некои случаи можеби ќе треба повторно да го вклучите апаратот.

За повеќе детали, погледнете во ставот Во Мировање во поглавјето Секојдневна употреба.



### 6.2 Вовед

-  Опциите/функциите не може да се избираат со сите програми за перење. Проверете ја компатибилноста меѓу опциите/функциите и програмите за перење во „Табелата со програми“. Една опција/функција може да исклучи друга, во овој случај, апаратот не ви дозволува да поставите некомпатибилни опции/функции заедно.

### 6.3 Температура

Кога избирате програма за перење, апаратот автоматски предлага стандардна температура.

Допрете го ова копче повеќе пати додека на екранот не се појави вредноста на саканата температура.

Кога екранот ќе ги покаже показните светла  и , апаратот не ја загрева водата.

### 6.4 Центрифуга

Кога ќе поставите програма, апаратот автоматски ја поставува максималната дозволена брзина на центрифугата.

Притиснете го ова копче повеќе пати:

- **За да ја намалите брзината на центрифугата.**

-  За екранот да ја прикаже само брзината на центрифугата достапна за поставената програма.

- **Вклучете ја опцијата Задржано плакнење.**

Крајната центрифуга е откажана. Водата од последното плакнење не се цеди за да се спречи туткање на ткаенините. Програмата за перење запира со вода во барабанот. На екранот се прикажува показното светло . Вратата останува заклучена и барабанот постојано врти за да го намали туткањето. Морате да ја исцедите водата за да ја отклучите вратата. Ако сте го допреле копчето Старт/ Пауза, апаратот ја пушта фазата на центрифуга и ја цеди водата.

-  Апаратот ја празни водата автоматски по околу 18 часа.

- **Ја активира опцијата Екстра тивко.**

Центрифугите меѓу фази и завршните центрифуги се откажани

и програмата завршува со вода во барабанот. Ова помага да се намали туткањето.

На екранот се прикажува показното светло . Вратата останува заклучена. Барабанот постојано врти за да го намали туткањето. Морате да ја исцедите водата за да ја отклучите вратата.

Бидејќи програмата е многу тивка, погодна е за употреба наведечер кога има евтина тарифа на електричната струја. Кај некои програми плакнењата ќе се извршат со повеќе вода.



Ако го допрете копчето Старт/Пауза, апаратот ја пушта само фазата на цедење.

-  Апаратот ја празни водата автоматски по околу 18 часа.

## 6.5 Дамки/Предперење

Притиснете го ова копче неколку пати за да вклучите една од двете опции.

Соодветното показно светло се прикажува на екранот.

- **Дамки**   
Изберете ја оваа опција за да додадете фаза против дамки на програмата за да третирате многу извалкани алишта или алишта со дамки со средство за отстранување дамки.  
Налејте средство за отстранување дамки во преградата .  
Средството за отстранување дамки ќе се додаде во соодветната фаза од програмата за перење.



-  Оваа опција не е достапна за температура под 40 °C.

- **Предперење**   
Оваа функција користете ја за да додадете фаза на претперење на 30 °C пред фазата на перење. Оваа опција се препорачува за многу извалкани алишта, особено ако содржат песок, прашина, кал и други тврди честички.

-  Овие опции може да го зголемат времетраењето на програмата.

## 6.6 Rinse



Со ова копче, можете да поставите една од овие опции:

- **Екстра плакнење Опција**   
Оваа опција додава неколку фази на одбраната програма за миеење. Користете ја оваа опција за лица алергични на детергенти и во области каде водата е мека.
-  Оваа опција малку го продолжува траењето на програмата.
- **Прескокнување на фаза на миеење - опција Само плакнење**   
Апаратот ја пушта само фазата на плакнење, фазите на центрифуга и цедење од одбраната програма.  
Соодветното показно светло над копчето со допир светка.

## 6.7 Eco

Поставете ја оваа опција за малку или нормално извалкани алишта што се перат на 30 °C или повисоки температури.

Апаратот ја намалува температурата на перење и го продолжува времето на перење за да добие добра ефикасност при перењето и заштеда на енергијата. На екранот се прикажува показното светло **Eco**.

-  Ако ја изберете програмата Памучни на 40 °C или 60 °C и нема други поставени опции, екранот го прикажува показното светло  **Eco**; ова се стандардни програми за памучни алишта, најефикасни програми во однос на комбинираниот потрошувачка на енергија и вода.

## 6.8 Заштеда на време

Со оваа опција можете да го намалите времетраењето на програмата.

- Ако вашите алишта се нормално или малку извалкани, се препорачува да ја скратите програмата за перење. Допрете го ова копче **еднаш** за да го намалите времетраењето.
- Во случај на помачку алишта, допрете го ова копче **двапати** за да поставите екстра брза програма.

На екранот се прикажува показното светло .

## 6.9 Дополнителна мекост

Поставете ја опцијата Дополнителна мекост за да постигнете оптимално распределување на омекнувачот и зголемување на мекоста на ткаенините.



Оваа опција малку го продолжува траењето на програмата.

## 6.10 Одложување

Со оваа опција можете да го одложите стартот на програмата во посоодветно време.

Допрете го копчето повеќе пати за да го поставите потребниот одложен почеток. Времето се зголемува во чекори од по 30 минути до максимум 90 минути и од 2 часа до максимум 20 часа.

По допирањето на копчето Старт/Пауза, на екранот се прикажува показното светло  и времето на одложениот почеток и апаратот започнува со одбројување.



## 6.11 Старт/Пауза





Допрете го копчето Старт/Пауза за вклучување, паузирање на апаратот или прекинување на програмата во тек.

# 7. ПРОГРАМИ









## 7.1 Табела со програми

Програми за миење

Програма	Опис на програма
<b>Програми за миење</b>	
 Памучни	<p><b>Бели памучни алишта и обоени памучни алишта.</b> Нормално извалкани и малку извалкани.</p> <p><b>Стандардни програми за вредности на потрошувачка со Енергетската етикета.</b> Според регулативата 1061/2010, програмата Памучни на 60 °C и програмата Памучни на 40 °C со опција  се «Стандардна програма за памучни на 60°C» и «Стандардна програма за памучни на 40°C». Тие се најефикасните програми во однос на комбинацијата на енергија и потрошувачка на вода за перење на нормално валкани памучни алишта.</p> <p> Температурата на водата во фазата на перење може да биде различна од декларираната температура за поставената програма.</p>









Програма	Опис на програма
 Синтетика	<b>Синтетички алишта или алишта од мешани ткаенини.</b> Нормално извалкани.
 Нежни	<b>Чувствителните ткаенини како на пример акрил, вискоза и мешаните ткаенини имаат потреба од нежно перење.</b> Нормално извалкани.
 Волна/Свила	<b>Волна што се пере во машина, волна што се перерачно и нежни ткаенини со симбол за грижа за «рочно перење». 1)</b>
 Анти-алергиски	<b>Бели памучни алишта.</b> Оваа програма ги отстранува микроорганизмите благодарение на фазата на перење со температура што се одржува над 60°C неколку минути. Ова помага да се отстранат микроорганизмите, бактериите и честичките. Дополнителната фаза на плакнење обезбедува соодветно отстранување на остатоците од детергентот и поленот/алергените. На тој начин перењето е поефикасно.
 20 мин. - 3 kg	<b>Памучни и синтетички алишта</b> малку извалкани или носени еднаш.



Програма	Опис на програма
 Облека за надвор	<p> Не користете омекнувач и погрижете се да нема остатоци од омекнувачот во дозерот за детергент.</p> <p><b>Синтетички спортски алишта.</b> Оваа програма е наменета за нежно перење на модерна спортска облека, како на пример алишта за вежбање, возење велосипед или џогирање и слична облека за надворешна употреба. Препорачаното полнење е 2,5 kg.</p> <p><b>Водоотпорни, водотпорни ткаенини што овозможуваат вентилација.</b> Оваа програма исто така може да се користи за циклусот за нега на водоотпорни алишта, специјално направен за облога која одбива вода. За да го изведете циклусот за нега на водоотпорни алишта, постапете на следниот начин:</p> <ul style="list-style-type: none"> <li>• Ставете го детергентот за перење во преградата .</li> <li>• За специјално средство за нега за водоотпорни ткаенини во преградата во фиоката за омекнувач на ткаенини .</li> <li>• Намалете го полнењето со алишта на 1 kg.</li> </ul> <p> За подобрување на работата на средството за нега на водоотпорни алишта, исушете ги алиштата во машина за сушење на алишта со поставката на програмата за сушење Облека за надвор (ако е достапна и ако на етикетата за грижа за алиштата се дозволува сушење во машина за сушење на алишта).</p>
 Јорган	<p><b>Едно синтетички ќебе, полнети алишта, јоргани, јакни и слични производи.</b></p>
 Спортски	<p><b>Синтетички и нежни алишта</b></p>
 Цедење/Центрифуга	<p>За центрифугирање на алиштата и за цедење на водата од барабанот. <b>Сите ткаенини, освен волнени и многу чувствителни ткаенини.</b></p>

<sup>1)</sup> За време на овој циклус, барабанот бавно ротира за да се обезбеди нежно перење. Може да изгледа дека не ротира воопшто или неправилно ротира, но тоа е нормално за оваа програма.



















Температура на програма, максимална брзина на центрифуга и максимално полнење

Програма	Стандардна температура Опсег на температурата	Максимална брзина на центрифугата Опсег на брзината на центрифугата	Максимално полнење
<b>Програми за миење</b>			
 Памучни	40 °C 95 °C - Студено	1400 грт (врт. во минута) 1400 грт - 400 грт (врт. во минута)	8 kg
 Синтетика	40 °C 60 °C - Студено	1200 грт (врт. во минута) 1200 грт - 400 грт (врт. во минута)	3 kg
 Нежни	40 °C 40°C - Студено	1200 грт (врт. во минута) 1200 грт - 400 грт (врт. во минута)	3 kg
 Волна/Свила	40 °C 40°C - Студено	1200 грт (врт. во минута) 1200 грт - 400 грт (врт. во минута)	1,5 kg
 Анти-алергиски	60 °C	1400 грт (врт. во минута) 1400 грт - 400 грт (врт. во минута)	8 kg
 20 мин. - 3 kg	30 °C 40 °C - 30 °C	1200 грт (врт. во минута) 1200 грт - 400 грт (врт. во минута)	3 kg
 Облека за надвор	30 °C 40°C - Студено	1200 грт (врт. во минута) 1200 грт - 400 грт (врт. во минута)	2,5 kg <sup>1)</sup> 1 kg <sup>2)</sup>
 Јорган	40 °C 60 °C - Студено	800 грт (врт. во минута) 800 грт - 400 грт (врт. во минута)	3 kg
 Спортски	30 °C 40 °C - Студено	1200 грт (врт. во минута) 1200 грт - 400 грт (врт. во минута)	3 kg

Програма	Стандардна температура Опсег на температурата	Максимална брзина на центрифугата Опсег на брзината на центрифугата	Максимално полнење
 Цедење/Центрифуга		1400 rpm (врт. во минута) 1400 rpm (врт. во минута) - - -	8 kg

- 1) Програма за перење.
- 2) Програма за перење и фаза за водоотпорност.

**Компатибилност на опции со програми**

Програма	 Памучни	 Синтетика	 Нежни	 Волна/Свила	 Анти-алергиски	 20 мин. - 3 kg	 Облека за надвор	 Јорган	 Спортски	 Цедење/Центрифуга
Опции										
	■	■	■	■	■	■	■	■	■	■
- - -										■
	■	■	■	■	■		■		■	
	■	■	■							
 1)	■	■	■		■					
	■	■	■		■					■
	■	■	■		■		■		■	
	■	■	■	■	■	■	■	■	■	
ECO2)	■	■	■					■		
 3)	■	■	■							

Програма	Памучни	Синтетика	Нежни	Волна/Свила	Анти-алергиски	20 мин. - 3 kg	Облека за надвор	Јорган	Спортски	Цедење/Центрифуга
	■	■	■	■	■	■	■	■	■	■
Дополнителна мекоост	■	■	■		■			■		

- 1) Оваа опција не е достапна за температура под 40 °С.
- 2) Оваа опција не е достапна за температура под 30 °С.
- 3) Доколку поставите најкратко времетраење, ви препорачуваме да ја намалите количината на полнење. Апаратот може целосно да се наполни, но резултатите од перењето ќе бидат послаби.

## 7.2 Woolmark Apparel Care - Сино



Циклусот за перење волна кај оваа машина е одобрен од страна на



компанијата The Woolmark Company за перење волнени алишта означени со етикетата «рачно перење», под услов алиштата да се испрани според инструкциите дадени од производителот на оваа машина за перење. Следете ги инструкциите дадени на етикетата на алиштата за сушење, како и другите инструкции за алиштата. M1511

Во Обединетото Кралство, Ирска, Хонгконг и Индија, симболот Woolmark е заштитена трговска марка.

## 8. ПОСТАВКИ

### 8.1 Брава За Деца

Со оваа опција можете да спречите децата да си играат со контролната табла.

- За да ја **вклучите/исклучите** оваа опција, допрете ги истовремено  и  сè додека показното светло  не се се **вклучи/исклучи** показното светло на екранот.



Оваа опција можете да ја вклучите:

- Откако ќе го допрете копчето Старт/Пауза: Сите копчиња и програматорот се исклучени (осветн копчето Вклучено/Исклучено).
- Пред да го допрете копчето Старт/Пауза: апаратот не може да се вклучи.

Апаратот продолжува со избирање на оваа опција откако ќе ја исклучите.

## 8.2 Звучни сигнали

Звучниот сигнал работи кога е завршена програмата (низа на звуци во траење од околу 2 минути).



За да ги **исклучите/вклучите** звучните сигнали, притиснете ги истовремено копчињата   и  во рок од 6 секунди.

 Ако ги исклучите звучните сигнали, тие продолжуваат да работат кога апаратот има дефект.

## 8.3 Постојано

### дополнително плакнење

Со оваа опција можете постојано да имате дополнително плакнење кога поставувате нова програма.

- За да ја **вклучите/исклучите** оваа опција, допирајте ги истовремено  и  сè додека не се **вклучи/исклучи** соодветното показно светло.

На екранот се покажува  над 

## 9. ПРЕД ПРВАТА УПОТРЕБА

1. Проверете дали сите транспортни завртки се извадени од апаратот.
2. Проверете дали има струја и дали е отворена славината за вода.
3. Налејте мала количина детергент во преградата означена со .

4. Поставете ја и стартувајте ја програмата за памук на највисоката температура без алишта во барабанот.

Ова ја отстранува целата нечистотија од барабанот и од внатрешноста.

## 10. СЕКОЈДНЕВНА УПОТРЕБА

 **ПРЕДУПРЕДУВАЊЕ!**  
Видете во поглавјата за заштита и сигурност.

### 10.1 Вклучување на машината

1. Ставете го приклучокот за струја во штекерот.
2. Отворете ја славината за вода.
3. Притиснете го копчето Вклучено/Исклучено неколку секунди за да го вклучите апаратот.

Се огласува краток звук (ако е вклучен). Програматорот автоматски се поставува на програма за Памучни алишта.

Екранот покажува максимално полнење, стандардна температура, максимална брзина на центрифуга, показни светла за фазите што ја сочинуваат програмата и времетраењето на циклусот.

### 10.2 Полнење со алишта

1. Отворете ја вратата на апаратот.

2. Протресете ги алиштата пред да ги ставите во апаратот.
3. Ставете ги алиштата во барабанот, едно по едно парче.

Не ставајте многу алишта во барабанот.



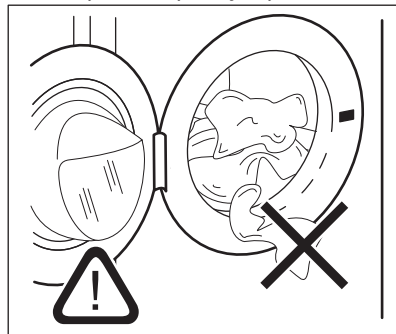

4. Добро затворете ја вратата.



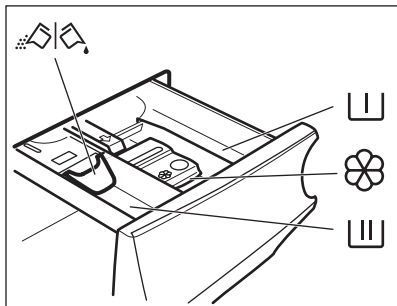

 **ВНИМАНИЕ!**  
Проверете дали има алишта меѓу заштитната гума и вратата. Постои опасност од протекување вода или оштетување на алиштата.

## 10.3 Ставање детергент и додатоци



-  Преградата за фаза на претперење, програма за киснење или средство за отстранување дамки.
-  Преграда за фазата на перење.
-  Преграда за течни додатоци (омекнувач, штирак).
- MAX** Максимално ниво на количина за течни додатоци.
-  Клапна за детергент во прав или за течен детергент.

 Секогаш следете ги упатствата што се наоѓаат на пакувањето на детергентот, но ви препорачуваме да не го надминувате означеното максимално ниво (**MAX**). Оваа количина ви ги гарантира најдобрите резултати при перење.

 По циклус на перење, ако е потребно, отстранете ги остатоците од детергент од диспензерот на дфдетергент.

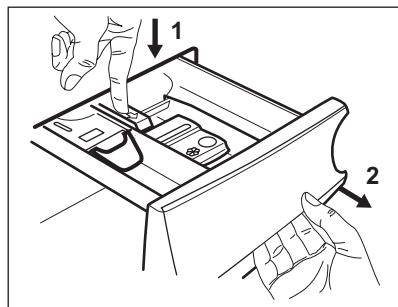

3. За да користите детергент во прав, подигнете ја клапната нагоре.

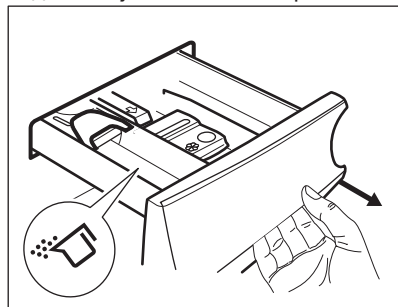

4. За да користите течен детергент, спуштете ја клапната надолу.

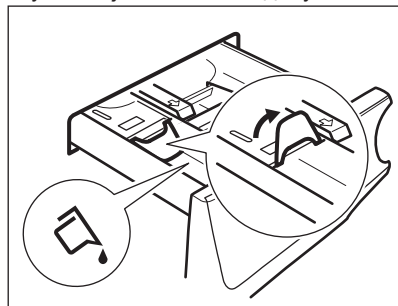

## 10.4 Проверете ја позицијата на клапната

1. Повлечете го дозерот за детергент додека не застане.
2. Притиснете ја рачката за да го извадите дозерот.



**Кога клапната е во позиција ДОЛУ:**

- Не користете желатински или густы течни детергенти.
- Не ставајте повеќе течен детергент од лимитот поставен на клапната.
- Не поставувајте ја фазата на претперење.
- Не поставувајте ја функцијата за одложен почеток.

5. Измерете ги детергентот и омекнувачот.
6. Внимателно затворете го дозерот за детергент.

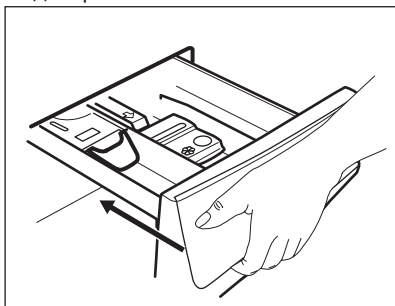

Осигурете се дека клапната не предизвикува блокада кога ја затворате фиоката.

**10.5 Поставување програма**

1. Свртете го програматорот за да ја изберете саканата програма за перење. Се пали показното светло за соодветната програма.

Показното светло за копчето Старт/Пауза трепка. Екранот ја прикажува максималната дозволена тежина за програмата, стандардната температура, максималната брзина на центрифугата, показните светла за фазите на перење (кога се достапни) и индикативното времетраење на програмата.

2. За да ја смените температурата и/или брзината на центрифугата, допрете ги соодветените копчиња.
3. Ако сакате, поставете една или повеќе опции со допирање на соодветните копчиња. Соодветните показни светла се палат на екранот и дадените информации се менуваат соодветно.



Во случај да **не евозможен** избор, не се пали показно светло и не се огласува звучен сигнал.

**10.6 Започнување програма со одложен почеток**

1. Допрете го копчето Одложување повеќе пати додека на екранот не се прикаже саканото време за одложен почеток. Показното светло  се пали.
2. Допрете го копчето Старт/Пауза. Апаратот го почнува одбројувањето на одложениот почеток. Кога ќе заврши одбројувањето, почнува програмата.



PROSENSE започнува на крајот од одбројувањето.

**Откажување на одложениот почеток откако започнало одбројувањето**

За да го откажете одложениот почеток:

1. Допрете го копчето Старт/Пауза за да го ставите апаратот на пауза. Соодветното показно светло трепка.
2. Допирајте го копчето Одложување повеќе пати додека на екранот не се прикаже .
3. Допрете го копчето Старт/Пауза уште еднаш за да почне програмата веднаш.

## Менување на одложениот почеток откако започнало одбројувањето

За да го смените одложениот почеток:

1. Допрете го копчето Старт/Пауза за да го ставите апаратот на пауза. Соодветното показно светло трепка.
2. Допрете го копчето Одложување повеќе пати додека на екранот не се прикаже саканото време за одложен почеток.
3. Допрете го копчето Старт/Пауза уште еднаш за да почне новото одбројување.

## 10.7 Започнување програма

Притиснете го копчето Старт/Пауза за да започне програмата.

Соодветното показно светло престанува да трепка и останува вклучено.



Програмата започнува, вратата е заклучена. На екранот се прикажува показното светло .



Пумпата за цедење може да работи кратко пред да почне апаратот да се полни со вода.

## 10.8 ProSense детекција на тежина

Откако ќе го допрете копчето Старт/Пауза :

1. Показното светло  трепка.
2. ProSense го стартува детектирањето на полнењето со алишта за да го измери времетраењето на вистинската програма. Показателот **kg** и точките за приказ на време  трепкаат.
3. После околу 15 минути на екранот се прикажува новото времетраење на програмата: показателот **kg** се исклучува и точките за приказ на време  престануваат да трепкаат. Апаратот автоматски го подесува автоматски времетраењето на програмата за полнењето за да се

постигнат најдобри резултати за најмал временски рок. Времетраењето на програмата може да се зголеми или намали.



Детекцијата ProSense се врши само кај комплетни програми за перење (без избрано прескокнување на фаза).

## 10.9 Показни светла за фази на програмите

Кога започнува програмата, показното светло за фазата во тек трепка, а другите показни светла за другите фази светат континуирано.

На пр. во тек е фаза на перење или



претперење:

Кога ќе заврши фазата, соодветното показно светло престанува да трепка и свети континуирано. Почнува да трепка показното светло за следната фаза.

На пр. во тек е фазата на плакнење:



## 10.10 Прекинување на програма и менување на опции

Кога програмата е во тек, можете да смените само некои опции:

1. Допрете го копчето Старт/Пауза . Соодветното показно светло трепка.
2. Променете ги опциите. Дадените информации на екранот се менуваат соодветно.
3. Допрете го копчето Старт/Пауза повторно.

Програмата за перење продолжува.

## 10.11 Откажување програма во тек

1. Притиснете го копчето Вклучено/Исклучено за да откажете програма или да го исклучите апаратот.



2. Притиснете го повторно копчето Вклучено/Исклучено за да ја вклучите машината.

Сега, можете да поставите нова програма за перење.



Ако фазата ProSense е веќе спроведена и веќе започнало полнењето со вода, новата програма започнување **без повторување на фазата ProSense**. Водата и детергентот не се цедат за да се избегне отпад.

## 10.12 Отворање на вратата



Доколку температурата и нивото на водата во барабанот се премногу високи и/или барабанот се уште се врти, не можете да ја отворите вратата.

Додека програмата или одложениот почеток се во тек, вратата на апаратот е заклучена.

1. Допрете го копчето Старт/Пауза . На екранот се исклучува соодветното показно светло за заклучена врата.
2. Отворете ја вратата на апаратот. Ако е потребно, додадете или извадете алишта.
3. Затворете ја вратата и допрете го копчето Старт/Пауза.

Програмата или одложениот почеток продолжуваат.

## 10.13 Крај на програмата

Кога ќе заврши програмата, апаратот автоматски престанува со работа. Звучните сигнали работат (ако се вклучени).

На екранот, сите показни светла за фазите на перење светат континуирано, а областа за време прикажува .

Показното светло за копчето Старт/Пауза се гаси.

Вратата се отклучува и показното светло  се гаси.

1. Притиснете го копчето Вклучено/Исклучено за да го исклучите апаратот.

По пет минути од завршувањето на програмата, функцијата за штедење енергија автоматски го исклучува апаратот.









Кога го вклучувате апаратот повторно, екранот го прикажува крајот на последната поставена програма. Свртете го програматорот за да поставите нов циклус.

2. Извадете ги алиштата од апаратот.
3. Проверете дали барабанот е празен.
4. Подотворете ги вратата и фиоката за детергент за да спречите мувла и мириси.
5. Затворете ја славината за вода.



## 10.14 Цедење вода по крајот на циклусот

Ако сте избрале програма или опција што не ја празни водата од последното плакнење, програмата е комплетирана, но:

- Екранот го прикажува показното светло , показното светло за опцијата  или  и показното светло за заклучена врата . Показното светло на фазата во тек  трепка.
  - Барабанот продолжува да се врти во редовни интервали за да спречи туткање на алиштата.
  - Вратата останува заклучена.
  - Мора да ја исцедите водата за да ја отворите вратата:
1. Ако е потребно, допрете го копчето Центрифуга за да ја намалите брзината на центрифугата предложена од апаратот.
  2. Допрете го копчето Старт/Пауза:
    - Ако сте поставиле , апаратот ја цеди водата и центрифугира.

- Ако сте поставиле , апаратот само ја цеди водата.

Показното светло за опцијата  или

 се гаси, додека пак показното светло  трепка, а потоа се гаси.

3. Кога програмата ќе заврши и показното светло за заклучена врата ќе се изгасне , можете да ја отворите вратата.
4. Притиснете го копчето Вклучено/Исклучено неколку секунди за да ја исклучите машината.



Во секој случај, апаратот ја празни водата автоматски по околу 18 часа.

### 10.15 Опција Во мирување

Функцијата Во мирување автоматски го исклучува апаратот за да ја намали потрошувачката на струја кога:

- Не користете го апаратот 5 минути пред да го допрете копчето Старт/Пауза.

Притиснете го копчето Вклучено/Исклучено за повторно да ја вклучите машината.

- По 5 минути од крајот на програмата за перење Притиснете го копчето Вклучено/Исклучено за повторно да ја вклучите машината. На екранот се прикажува крајот на последната поставена програма. Свртете го програматорот за да поставите нов циклус.



Ако сте поставиле програма или опција што завршува со вода во барабанот, функцијата Во мирување **не го исклучува** апаратот за да ве потсети да ја испуштите водата.

## 11. ПОМОШ И СОВЕТИ



### ПРЕДУПРЕДУВАЊЕ!

Видете во поглавјата за заштита и сигурност.

### 11.1 Полнење алишта

- Поделете ги алиштата на: бели, обоени, синтетика, нежни и волнени.
  - Следете ги упатствата за перење што се наоѓаат на етикетите на алиштата.
  - Не перете заедно бели и алишта во боја.
  - Некои алишта во боја може да ја изгубат боја по првото перење. Ви препорачуваме да ги перете одделно првиот пат.
  - Закопчајте ги навлаките за перници, патентите, куките и дримерите. Врзете ги ремените.
  - Испразнете ги џебовите и исправете ги алиштата
- Превртете ги повеќеслојните ткаенини, волната и алиштата со насликани илустрации.
  - Третирајте ги претходно тврдокорните дамки.
  - Перете ги тврдокорните дамки со специјален детергент.
  - Бидете внимателни со пердињата. Извадете ги куките и ставете ги пердињата во вреќичка за перење или во навлака за перници.
  - Немојте да перете во апаратот исечени или алишта без раб. Користете ја корпатвреќичката за перење за перење на мали и/или чувствителни алишта ( на пр. градници со жица, колани, хулахопки, итн.).
  - Многу мало полнење може да предизвика проблеми со рамнотежата за време на фазата на центрифугирање. Ако дојде до ова:

- a. прекинете ја програмата и отворете ја вратата (погледнете во „Отворање на вратата кога е во функција програма или одложен почеток“);
- b. рачно прераспределете ги алиштата така што да бидат рамномерно распределени во барабанот;
- c. притиснете го копчето Старт/ Пауза. Фазата на центрифугирање продолжува.

- Следете ги упатствата што ќе ги најдете на пакувањето на детергентите или другите третмани, без да го надминете наведеното максимално ниво (**MAX**).
- Користете соодветни детергенти за видот и бојата на ткаенината, температурата на програмата и нивото на извалканост.

## 11.2 Тврдокорни дамки

За некои дамки, водата и детергентот не се доволни.

Ви препорачуваме овие дамки да ги исчистите пред да ги ставите алиштата во апаратот.

На располагање има специјални средства за отстранување дамки. Користете специјално средство за отстранување дамки коешто е соодветно за видот на дамката и ткаенината.

## 11.3 Детергенти и други третмани

- Користете само детергенти и други третмани што се специјално направени за машини за перење:
  - прашоци за перење за сите видови ткаенини,
  - прашоци за перење за чувствителни ткаенини (до 40 °C) и волна,
  - течни детергенти, претежно за програми за перење на ниски температури (до 60 °C) за сите видови ткаенини или специјални само за волна.
- Не мешајте различни видови детергенти.
- Заради заштита на животната средина, не користете повеќе од препорачаната количина детергент.

## 11.4 Еколошки практични совети

- Поставете програма за перење алишта со нормална извалканост без фаза на претперење.
- Секогаш стартувајте ја програмата за перење со максимален капацитет на алишта.
- Ако вршите претходно третирање на дамките, може да користите средство за отстранување дамки кога ќе поставите програма со ниска температура.
- За да користите точна количина на детергент, проверете ја тврдоста на водата во вашиот дом. Видете во „Тврдост на водата“.

## 11.5 Тврдост на вода

Ако тврдоста на водата во вашата област е висока или средна, ви препорачуваме да користите адитив за омекнување на вода. Во областите каде тврдоста на водата е мека, нема потреба да го употребувате.

За да ја дознаете тврдоста на водата во вашата област, јавете се во локалното претпријатие за водовод.

Користете соодветна количина на адитив за омекнување на вода. Секогаш следете ги упатствата што ќе ги најдете на пакувањето на производот.

## 12. НЕГА И ЧИСТЕЊЕ



**ПРЕДУПРЕДУВАЊЕ!**  
Видете во поглавјата за заштита и сигурност.

### 12.1 Надворешно чистење

Чистете го апаратот само со сапун и топла вода. Целосно избришете ги сите површини.



**ВНИМАНИЕ!**  
Не користете алкохол, растворувачи или хемиски производи.



**ВНИМАНИЕ!**  
Немојте да чистите метални површини со детергент на база на хлор.

### 12.2 Отстранување бигор



Ако тврдоста на водата во вашата област е висока или средна, ви препорачуваме да користите средство за отстранување бигор за машини за перење.

Редовно проверувајте дали има бигор нафатено на барабанот.

Регуларните детергенти содржат агенсии за омекнување на водата, но ви препорачуваме повремено да пуштите циклус со празен барабан и производ против бигор.



Секогаш следете ги упатствата што ќе ги најдете на пакувањето на производот.

### 12.3 Перење за одржување

Со програмите за ниска температура можно е да остане малку детергент во барабанот. Редовно пуштајте миење за одржување. Направете го следното:

- Извадете ги алиштата од барабанот.
- Одберете памучна програма со највисока температура или

употребете ја ако е достапна програмата Машинско чистење. Додадете мала количина на детергент во прав во празниот барабан, за да ги исплакнете сите преостанати остатоци.

### 12.4 Дихтунг на вратата

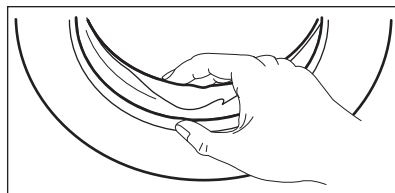

Редовно прегледувајте го дихтунгот и вадете ги сите предмети од внатрешниот дел.

### 12.5 Чистење на барабанот

Редовно прегледувајте го барабанот за да спречите појава на 'рѓа.

За темелно чистење:

1. Чистете го барабанот со специјални производи за не'рѓосувачки челик.
-  Секогаш следете ги упатствата што ќе ги најдете на пакувањето на производот.
2. Пуштете кратка памучна програма на висока температура или употребете ја ако е достапна програмата Машинско чистење. Додадете мала количина на детергент во прав во празниот барабан, за да ги исплакнете сите преостанати остатоци.

### 12.6 Чистење на дозерот за детергент

За да спречите таложење наслаги од исушен детергент или задтнување со омекнувач за ткаенини и/или формирање мувла во фиоката за дозирање детергент, повремено спроведувајте процедура за чистење:

1. Отворете ја фиоката. Притиснете ја рачката надолу како што е опишано на сликата и извлекете ја надвор.

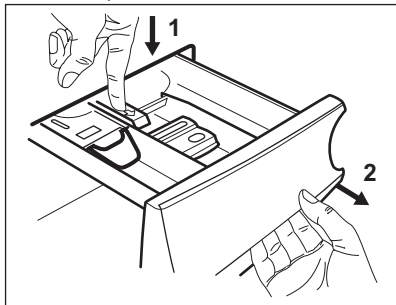

2. Извадете го горниот дел од преградата за додатоци за да го олесните чистењето и исплакнете со млаз топла вода за да ги отстраните траговите од наталожен детергент. По чистењето, вратете го назад горниот дел.

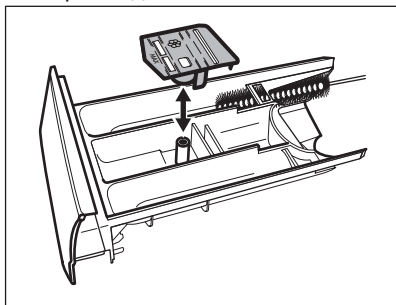

3. Проверете дали остатоците од прашокот за перење се отстранети од горниот и долниот дел на отворот. Употребете мала четка за да го исчистите отворот.

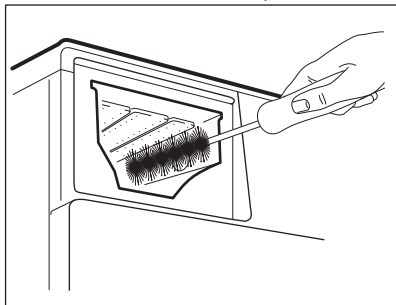

4. Ставете ја фиоката за детергент во шините и затворете ја. Пуштете

програма за плакнење без алишта во барабанот.

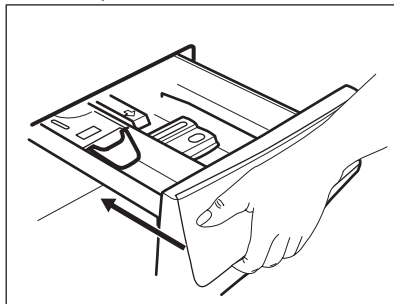

## 12.7 Чистење на пумпата за цедење



### ПРЕДУПРЕДУВАЊЕ!

Извадете го приклучокот за струја од штекерот.



Редовно прегледувајте го одводниот филтер и проверувајте дали е чист.

Исчистете ја одводната пумпа ако:

- Апаратот не испушта вода.
- Не се врти барабанот.
- Апаратот испушта невообичаен звук поради блокирање на одводната пумпа.
- Екранот ја прикажува шифрата за тревога **E20**.



### ПРЕДУПРЕДУВАЊЕ!

- Не вадете ги филтерот додека апаратот е во функција.
- Не чистете ја одводната пумпа ако водата во апаратот е жешка. Почекајте да се излади водата

Постапете на следниот начин за да ја исчистите пумпата:

1. Отворете го капакот на пумпата.

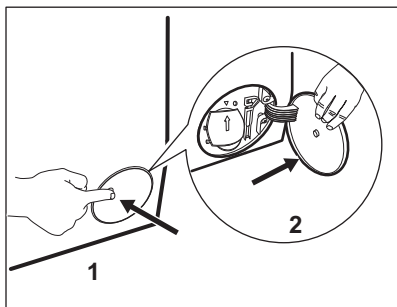

2. Поставете соодветен сад под одводната пумпа за да ја соберете водата што истекува.
3. Отворете ја цевката надолу. Секогаш држете некаква крпа во близина за да ја соберете истурената вода кога го vadite филтерот.

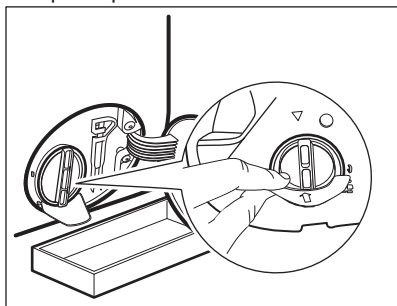

4. Сврете го филтерот за 180 степени налево за да го отворите, без да го извадите. Дозволете да истече водата.

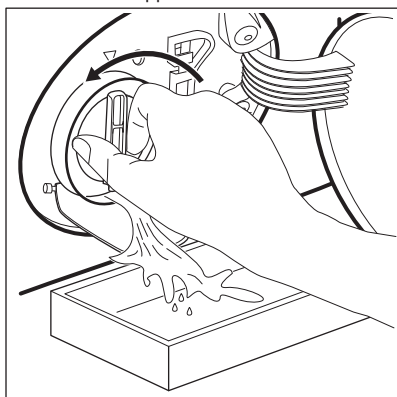

5. Кога садот е полн со вода, вратете го филтерот и испразнете го контејнерот.

6. Повторете ги чекорите 4 и 5 додека не престане да истекува вода.
7. Сврете го филтерот налево и извадете го.

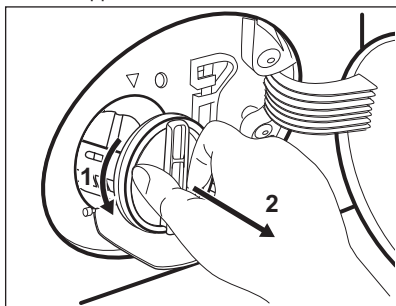

8. Ако е потребно, извадете ги влакненцата и предметите од отворот на филтерот.
9. Проверете дали може да се врти роторот на пумпата. Ако не се врти, контактирајте со Овластен сервисен центар.

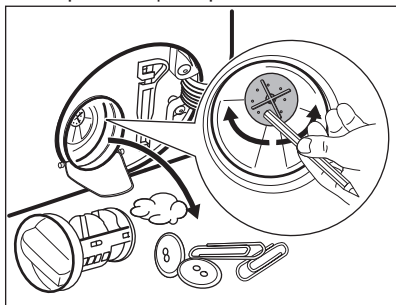

10. Исчистете го филтерот со млаз вода.

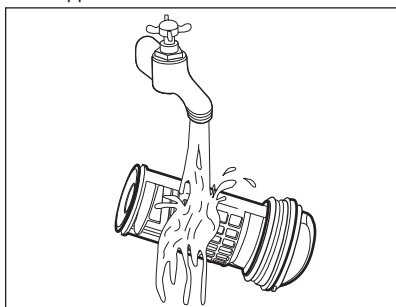

11. Вратете го филтерот назад во посебните водилки вртејќи го на десно. Проверете дали сте го прицврstile правилно филтерот за да спречите истекување.

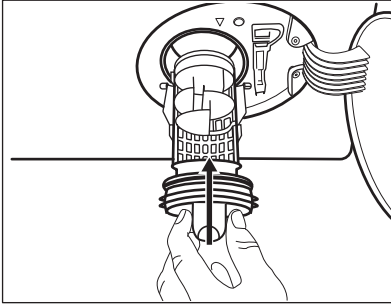

12. Затворете го капакот на пумпата.

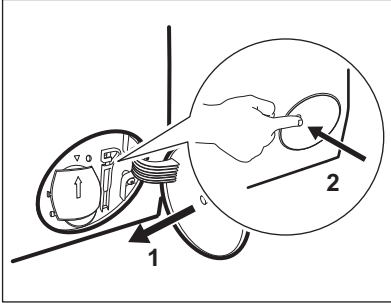

### 12.8 Чистење на доводното црево и филтерот на вентилот

Се препорачува повремено да ги чистите филтрите на доводното црево и вентилот за да ги отстраните нечистотиите што се собираат со текот на времето:

1. Извадете го доводното црево од славината и исчистете го филтерот.

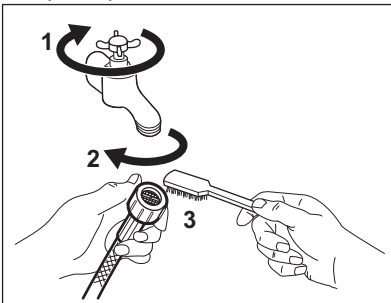

2. Извадете го доводното црево од апаратот олабавувајќи ја прстенестата навртка.

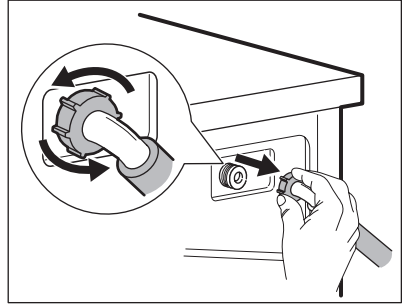

3. Исчистете го филтерот на вентилот на задната страна од апаратот со четка.

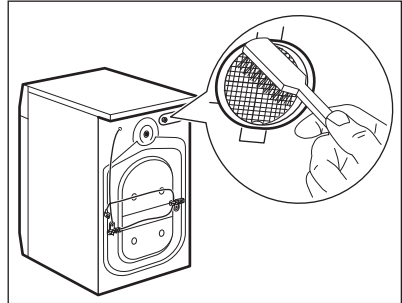

4. Кога повторно ќе го поврзете црево то на задната страна од апаратот, свртете го налево или надесно (не во вертикална положба), во зависност од положбата на славината за вода.

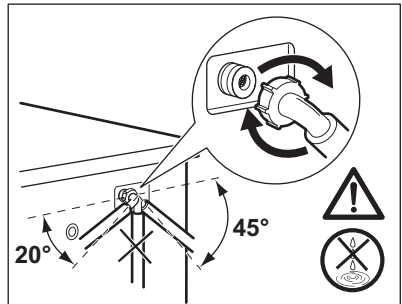

### 12.9 Цедење во вонредна ситуација

Ако апаратот не може да ја испушти водата, спроведете ја истата процедура опишана во ставот „Чистење на одводниот филтер“. Ако е потребно, исчистете ја пумпата.

## 12.10 Заштита од замрзнување

Ако апаратот е монтиран во област каде што температурата може да достигне 0°C или пониска, испуштете ја преостаната вода од доводното црево и од пумпата за цедење.

1. Извадете го приклучокот за струја од штекерот.
2. Затворете ја славината за вода.
3. Ставете ги двата краја на доводното црево во садот и оставете ја водата да истече од цревето.
4. Испразнете ја пумпата. Погледнете ја постапката за итно цедење.

5. Кога ќе се испразни одводната пумпа, вратете го доводното црево назад.



### ПРЕДУПРЕДУВАЊЕ!

Проверете дали температурата е повисока од 0°C пред повторно да го користите апаратот. Производителот не е одговорен за штетите предизвикани од ниска температура.

## 13. РЕШАВАЊЕ НА ПРОБЛЕМИ



### ПРЕДУПРЕДУВАЊЕ!

Видете во поглавјата за заштита и сигурност.

### 13.1 Вовед

Апаратот не се вклучува или прекинува додека работи.

Прво, обидете се да најдете решение за проблемот (погледнете во табелата). Ако повторно се појави проблемот, контактирајте со Овластен сервисен центар.

**Во случај на поголеми проблеми, се активираат звучните сигнали, екранот прикажува код за тревога, а копчето Старт/Пауза може континуирано да трепка:**

- **E10** - Апаратот не се полни правилно со вода.
- **E20** - Апаратот не ја испушта водата.
- **E40** - Вратата на апаратот е отворена или не е правилно затворена. Проверете ја вратата!



Ако апаратот е преполнет, извадете некои од алиштата од барабанот и/или притискајте на вратата истовремено допирајќи го копчето Старт/Пауза додека показното светло  не престане да трепка (видете ја сликата подолу).

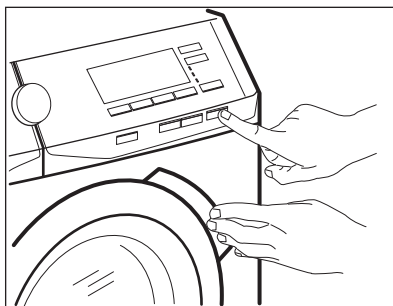

- **E90** - Напојувањето со струја е нестабилно. Почекајте додека не се стабилизира напојувањето со струја.
- **E91** - Нема комуникација меѓу електронските елементи на апаратот. Исклучете го и повторно вклучете го.



- **EFO** - Вклучена е заштитата од поплавување. Исклучете го апаратот и затворете ја славината за вода. Стапете во контакт со Овластен сервисен центар.



**ПРЕДУПРЕДУВАЊЕ!**  
Исклучете го апаратот од струја пред да вршите каква било проверка.

### 13.2 Мозни дефекти

Проблем	Можно решение
Програмата не почнува да работи.	<ul style="list-style-type: none"> <li>• Проверете дали приклучокот за струја е вклучен во штекерот.</li> <li>• Проверете дали вратата на апаратот е затворена.</li> <li>• Проверете дали има оштетен осигурувач во таблата со осигурувачи.</li> <li>• Проверете дали е допрено Старт/Пауза.</li> <li>• Ако е поставен одложен почеток, откажете ја поставката или почекајте да заврши одбројувањето.</li> <li>• Доколку е вклучена, исклучете ја функцијата Блокада за деца.</li> </ul>
Апаратот не се полни правилно со вода.	<ul style="list-style-type: none"> <li>• Проверете дали е отворена славината за вода.</li> <li>• Проверете дали е многу низок притисокот во доводот за вода. За овие информации, јавете се во локалното претпријатие за водовод.</li> <li>• Проверете дали е затната славината за вода.</li> <li>• Проверете дали доводното црево е засукано, оштетено или свиткано.</li> <li>• Проверете дали е правилно поврзано цревото за довод на вода.</li> </ul>
Апаратот се полни со вода и веднаш ја испушта	<ul style="list-style-type: none"> <li>• Проверете дали одводното црево е во правилна положба. Цревото може да е поставено многу ниско. Видете во „Инструкции за монтажа“.</li> </ul>
Апаратот не испушта вода.	<ul style="list-style-type: none"> <li>• Проверете дали е затната одводниот сливник.</li> <li>• Проверете да не е засукано или свиткано одводното црево.</li> <li>• Проверете да не е затнат одводниот филтер. Исклучете го филтерот доколку е потребно. Погледнете во „Нега и чистење“.</li> <li>• Проверете дали одводното црево е правилно поврзано.</li> <li>• Поставете ја програмата за цедење ако поставувате програма без фаза на цедење.</li> <li>• Поставете ја програмата за цедење ако поставувате опција што завршува со вода во барабанот.</li> </ul>

Проблем	Можно решение
Фазата на центрифуга не работи или циклусот на перење трае подолго од вообичаено.	<ul style="list-style-type: none"> <li>• Поставете ја програмата за центрифугирање.</li> <li>• Проверете да не е затнат одводниот филтер. Исчистете го филтерот доколку е потребно. Погледнете во „Нега и чистење“.</li> <li>• Распоредете ги рачно алиштата во барабанот и повторно пуштете ја фазата на центрифугирање. Овој проблем може да е предизвикан од проблеми со рамнотежата.</li> </ul>
На подот има вода.	<ul style="list-style-type: none"> <li>• Проверете дали спојките на цревата за вода се стегнати и дали протекува вода.</li> <li>• Погрижете се цреводот за довод на вода и цреводот за одвод на вода да не е оштетено.</li> <li>• Проверете дали користите соодветен детергент и соодветна количина од него.</li> </ul>
Не можете да ја отворите вратата на апаратот.	<ul style="list-style-type: none"> <li>• Проверете дали е поставена програма за перење што завршува со вода во барабанот.</li> <li>• Проверете дали е завршена програмата за перење.</li> <li>• Поставете ја програмата за цедење или за центрифугирање ако има вода во барабанот.</li> <li>• Проверете дали апаратот прима струја.</li> <li>• Овој проблем можеби е предизвикан од дефект на апаратот. Стапете во контакт со Овластен сервисен центар. Ако треба да ја отворите вратата, внимателно прочитајте го делот «Итно отворање на врата».</li> </ul>
Машината прави невообичаена бука и вибрира.	<ul style="list-style-type: none"> <li>• Проверете дали апаратот е правилно нивелиран. Видете во „Инструкции за монтажа“.</li> <li>• Проверете дали е отстранета амбалажата и/или транспортните завртки. Видете во „Инструкции за монтажа“.</li> <li>• Додајте уште алишта во барабанот. Полнењето со алишта можеби е премало.</li> </ul>
Времетраењето на програмата се зголемува или намалува за време на извршувањето на програмата.	<ul style="list-style-type: none"> <li>• Функцијата ProSense може да го приспособува времетраењето на програмата според типот и количината на алишта за перење. Видете во „ProSense детекција на полнење“ во поглавјето „Секојдневна употреба“.</li> </ul>
Резултатите од перењето се незадоволителни.	<ul style="list-style-type: none"> <li>• Зголемете го количеството детергент или употребете друг.</li> <li>• Користете специјални производи за да ги отстраните тврдокорните дамки пред да ги перете алиштата.</li> <li>• Проверете дали сте ја поставиле точната температура.</li> <li>• Намалете го полнењето со алишта.</li> </ul>

Проблем	Можно решение
Премногу пена во барабанот за време на циклусот на перење.	<ul style="list-style-type: none"> <li>• Намалете ја количината на детергент.</li> </ul>
По циклусот на перење, има остатоци од детергент во фиоката за детергент.	<ul style="list-style-type: none"> <li>• Проверете дали клапната е во правилна положба (ГОРЕ за детергент во прашок - ДОЛУ за течен детергент).</li> <li>• Проверете дали сте ја користеле фиоката за детергент според индикациите наведени во ова упатство за корисници.</li> </ul>

Откако ќе направите проверка, вклучете ја машината. Програмата продолжува од точката на прекилот.

Ако повторно се појави проблемот, контактирајте со Овластен сервисен центар. Ако на екранот се прикажуваат други шифри за тревога. Вклучете го и исклучете го апаратот. Ако повторно се појави проблемот, контактирајте со Овластен сервисен центар.

## 14. ПОТРОШУВАЧКИ ВРЕДНОСТИ



Прикажаните вредности се добиени во лабораториски услови со важечки стандарди. Податоците може да се променат од различни причини: количината и типот на алишта и температурата на околината. Притисоко на водата, волтажата на доводот и температурата на доводната вода исто така може да влијаат врз времетраењето на програмата за перење.



Техничките спецификации може да се сменат без претходна најава за да се подобри квалитетот на производот.



За време на програма за перење, функцијата Prosense може да го промени времетраењето на перењето и потрошувачките вредности. За повеќе детали, погледнете во ставот „Prosense“ во поглавјето „Секојдневна употреба“.

Програми	Полнење (kg)	Потрошувачка на енергија (kWh)	Потрошувачка на вода (литри)	Приближно траење на програмата (минути)
Памучни 60°C	8	1,40	70	210
Програмата за штедење енергија за памучни алишта на 60°C <sup>1)</sup>	8	0,81	52	275
Памучни 40°C	8	1,20	69	205

Програми	Полнење (kg)	Потрошувачка на енергија (kWh)	Потрошувачка на вода (литри)	Приближно траење на програмата (минути)
Синтетика 40°C	3	0,60	56	140
Нежни 40°C	3	0,55	59	95
Волна/Свила 30°C	1,5	0,45	62	75

1) «Програма за штедење енергија за памучни алишта» 60°C со полнење од 8 kg и со опција Есо е референтна програма за податоците внесени на енергетската етикета, во согласност со Директивата на Европската Комисија 95/12 на ЕЕЗ и мерена според EN 60456/2005.

Режим на исклучено (W)	Режим на вклучено (W)
0,30	0,30

Информациите дадени во графиконот погоре се во согласност со регулативата на Европската комисија 1015/2010 за имплементирање на директивата 2009/125/ЕК

## 15. ТЕХНИЧКИ ПОДАТОЦИ

Димензија	Ширина/ Висина/ Длабочина/ Вкупна длабочина	600 mm/ 850 mm/ 571 mm/ 600 mm
Поврзување на струја	Волтажа Вкупна моќност Осигурувач Фреквенција	230 V 2200 W 10 A 50 Hz
Ниво на заштита од навлегување на тврди честички и влага обезбедено со заштитниот капак, освен кога опремата со низок напон нема заштита од влага		IPX4
Притисок на доводот на вода	Минимален Максимален	0,5 bar (0,05 MPa) 8 bar (0,8 MPa)
Снабдување со вода <sup>1)</sup>		Студена вода
Максимално полнење	Памучни	8 kg
Класа на енергетска ефикасност		A+++ -20%
Брзина на центрифугата	Максимален	1400 rpm (врт. во минута)

1) Поврзете го доводното црево со славина за вода со навој 3/4" .

## 16. ПРИБОР

### 16.1 Достапно на [www.aeg.com/sho](http://www.aeg.com/sho) или од овластен продавач

- i** Само соодветни додатоци одобрени од AEG ги обезбедуваат безбедносните стандарди на апаратот. Ако се употребени неодобрени делови, жалбите ќе се сметаат за неважечки.

### 16.2 Комплет за плочата за прицврстување

Ако го поставувате апаратот на подножје, прицврстете го апаратот на плочите за прицврстување.

Прочитајте го внимателно упатството дадено со додатоците.

### 16.3 Комплет за редување

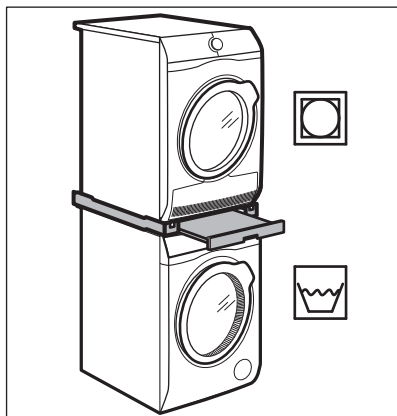

Машината за сушење може да биде ставена врз машината за перење **само со користење на соодветен прибор за складирање произведен и одобрен од страна на AEG.**

- i** Проверете ја компатибилноста на комплетот за редување проверувајќи ја длабочината на вашите апарати.

Комплетот за редување може да се користи само со апарати специфицирани во брошурата којашто доаѓа со додатоците.

Прочитајте го внимателно упатството обезбедено со апаратот и со додатоците.



#### **ПРЕДУПРЕДУВАЊЕ!**

Не ставајте ја машината за сушење алишта под машината за перење.

## 17. ГРИЖА ЗА ОКОЛИНАТА

Рециклирајте ги материјалите со симболот . Ставете ја амбалажата во соодветни контејнери за да ја рециклирате. Помогнете во заштитата на животната средина и човековото здравје и рециклирајте го отпадот од електрични и електронски апарати. Не

фрлајте ги апаратите озанчени со симболот  во отпадот од домаќинството. Вратете го производот во вашиот локален капацитет за рециклирање или контактирајте ја вашата општинска канцеларија.

## СОДЕРЖАНИЕ

1. СВЕДЕНИЯ ПО ТЕХНИКЕ БЕЗОПАСНОСТИ.....	40
2. УКАЗАНИЯ ПО БЕЗОПАСНОСТИ.....	42
3. УСТАНОВКА.....	43
4. ОПИСАНИЕ ИЗДЕЛИЯ.....	48
5. ПАНЕЛЬ УПРАВЛЕНИЯ.....	49
6. РУЧКА И КНОПКИ.....	51
7. ПРОГРАММЫ .....	54
8. ПАРАМЕТРЫ.....	58
9. ПЕРЕД ПЕРВЫМ ИСПОЛЬЗОВАНИЕМ.....	58
10. ЕЖЕДНЕВНОЕ ИСПОЛЬЗОВАНИЕ.....	59
11. ПОЛЕЗНЫЕ СОВЕТЫ.....	64
12. УХОД И ОЧИСТКА.....	65
13. ПОИСК И УСТРАНЕНИЕ НЕИСПРАВНОСТЕЙ.....	70
14. ПОКАЗАТЕЛИ ПОТРЕБЛЕНИЯ.....	73
15. ТЕХНИЧЕСКИЕ ДАННЫЕ.....	74
16. ПРИНАДЛЕЖНОСТИ.....	75

## ДЛЯ ИДЕАЛЬНЫХ РЕЗУЛЬТАТОВ

Благодарим вас за выбор данного изделия AEG. Оно будет безупречно служить вам долгие годы – ведь мы создали его, призвав на помощь инновационные технологии, которые помогают облегчить жизнь и реализуют функции, которых не найдешь в обычных приборах. Потратьте несколько минут на чтение, чтобы получить от своей покупки максимум пользы. На нашем веб-сайте вы сможете:



Найти рекомендации по использованию изделий, руководства по эксплуатации, мастер устранения неисправностей, информацию о техническом обслуживании:

**[www.aeg.com/webselfservice](http://www.aeg.com/webselfservice)**



Зарегистрировать свое изделие для улучшения обслуживания:

**[www.registeraeg.com](http://www.registeraeg.com)**



Приобрести дополнительные принадлежности, расходные материалы и фирменные запасные части для своего прибора:

**[www.aeg.com/shop](http://www.aeg.com/shop)**

## ПОДДЕРЖКА ПОТРЕБИТЕЛЕЙ И СЕРВИСНОЕ ОБСЛУЖИВАНИЕ

Мы рекомендуем использовать оригинальные запчасти. При обращении в сервис-центр следует иметь под рукой следующую информацию: модель, код изделия (PNC), серийный номер. Данная информация находится на табличке с техническими данными.

 Внимание / Важные сведения по технике безопасности.

 Общая информация и рекомендации

 Информация по охране окружающей среды

Право на изменения сохраняется.

## 1. ⚠ СВЕДЕНИЯ ПО ТЕХНИКЕ БЕЗОПАСНОСТИ

Перед установкой и эксплуатацией прибора внимательно ознакомьтесь с приложенным руководством. Производитель не несет ответственности за какие-либо травмы или ущерб, возникший вследствие неправильной установки или эксплуатации. Всегда храните данное руководство под рукой в надежном месте для последующего использования.

### 1.1 Безопасность детей и лиц с ограниченными возможностями

- Данный прибор может эксплуатироваться детьми, если их возраст превышает 8 лет, и лицами с ограниченными физическими, сенсорными или умственными способностями и с недостаточным опытом или знаниями только при условии нахождения под присмотром лица, отвечающего за их безопасность, или после получения соответствующих инструкций, позволяющих им безопасно эксплуатировать электроприбор и дающих им представление об опасности, сопряженной с его эксплуатацией.
- Не позволяйте детям играть с прибором.
- Детям младше 3 лет категорически запрещается находиться рядом с прибором во время его работы.
- Храните все упаковочные материалы вне досягаемости детей и утилизируйте материалы надлежащим образом.
- Храните моющие средства вне досягаемости детей.
- Не подпускайте детей и домашних животных к прибору, когда его дверца открыта.
- Если прибор оснащен устройством защиты детей, его следует включить.



- Очистка и доступное пользователю техническое обслуживание прибора не должно производиться детьми без присмотра.

## **1.2 Общие правила техники безопасности**

- Не вносите изменения в параметры данного прибора.
- Не превышайте максимально допустимую загрузку в 8 кг (см. Главу «Таблица программ»).
- Рабочее давление воды в точке ее поступления из водопроводной сети должно находиться в пределах 0,5 бар (0,05 МПа) и 8 бар (0,8 МПа).
- Вентиляционное отверстие в днище (если предусмотрено конструкцией) не должно перекрываться ковровым покрытием, ковриком, подставкой или любым иным напольным покрытием.
- При подключении прибора к водопроводу должны использоваться новые поставляемые с ним комплекты шлангов или другие новые комплекты шлангов, поставленные авторизованным сервисным центром.
- Использовать старые комплекты шлангов нельзя.
- В случае повреждения кабеля электропитания во избежание поражения электрическим током он должен быть заменен изготовителем, авторизованным сервисным центром или специалистом с аналогичной квалификацией.
- Перед выполнением любых операций по чистке и уходу выключите прибор и извлеките вилку сетевого шнура из розетки.
- Не используйте для чистки прибора водоразбрызгиватели высокого давления или пар.
- Протрите прибор влажной тряпкой. Используйте только нейтральные моющие средства. Не используйте абразивные средства, абразивные губки, растворители или металлические предметы.

- Если сушильный барабан устанавливается поверх стиральной машины, необходимо использовать подходящий комплект для вертикальной сборки, одобренный AEG (подробнее см. Главу «Принадлежности – комплект для вертикальной сборки»).

## 2. УКАЗАНИЯ ПО БЕЗОПАСНОСТИ

### 2.1 Установка

- Удалите всю упаковку и вывинтите транспортировочные болты.
- Сохраните транспортировочные болты в надежном месте. Если в будущем прибор понадобится перевезти на другое место, их следует установить на место, чтобы заблокировать барабан во избежание внутренних повреждений прибора.
- Никогда не забывайте о мерах предосторожности при его перемещении: прибор имеет большой вес. Всегда используйте защитные перчатки и закрытую обувь.
- Не устанавливайте и не подключайте прибор, имеющий повреждения.
- Следуйте приложенным к прибору инструкциям по его установке.
- Не устанавливайте и не эксплуатируйте прибор в помещениях, где температура может упасть ниже 0°C или там, где он может оказаться под действием атмосферных условий.
- Пол на месте установки прибора должен быть ровным, прочным, чистым и не бояться нагрева.
- Убедитесь, что между дном прибора и полом имеется достаточная вентиляция.
- Для обеспечения необходимого пространства между прибором и напольным покрытием отрегулируйте высоту ножек прибора.
- Не устанавливайте прибор там, где его дверцу будет невозможно полностью открыть.

- Не помещайте под прибор контейнер для сбора воды на случай возможной ее протечки. Чтобы узнать, какие дополнительные принадлежности могут использоваться с Вашим прибором, обратитесь в авторизованный сервисный центр.

### 2.2 Подключение к электросети

- Прибор должен быть заземлен.
- Включайте прибор только в установленную надлежащим образом электророзетку с защитным контактом.
- Убедитесь, что параметры, указанные на табличке с техническими данными, соответствуют характеристикам электросети.
- Не используйте тройники и удлинители.
- Позаботьтесь о том, чтобы не повредить вилку и сетевой кабель. В случае необходимости замены сетевого шнура она должна быть выполнена нашим авторизованным сервисным центром.
- Вставляйте вилку сетевого кабеля в розетку только по окончании установки прибора. Убедитесь, что после установки прибора к вилке электропитания имеется свободный доступ.
- Не беритесь за кабель электропитания или за его вилку мокрыми руками.
- Для отключения прибора от электросети не тяните за кабель электропитания. Всегда беритесь за саму вилку.

- Данный прибор соответствует директивам Е.Е.С.

## 2.3 Подключение к водопроводу

- Не повреждайте шланги для воды.
- Перед подключением к новым или давно не использовавшимся трубам, а также в случае, если производились ремонтные работы или устанавливались новые устройства (счетчики воды и т.д.) дайте воде стечь, пока она не станет прозрачной и чистой.
- В ходе и по окончании первого использования прибора убедитесь в отсутствии видимых утечек воды.

## 2.4 Эксплуатация



### ВНИМАНИЕ!

Существует риск травмы, поражения электрическим током, пожара, получения ожогов или повреждения прибора.

- Данный прибор предназначен только для бытового применения.
- Следуйте правилам по безопасному обращению, приведенным на упаковке моющего средства.
- Не помещайте на прибор, рядом с ним или внутрь него легковоспламеняющиеся вещества или изделия, пропитанные легковоспламеняющимися веществами.
- Удостоверьтесь, что из белья извлечены все металлические предметы.

- Не стирайте вещи, сильно загрязненные маслом, жиром или другими веществами, содержащими жиры. Это может привести к повреждению резиновых деталей стиральной машины.
- Перед загрузкой таких изделий в стиральную машину необходимо произвести их предварительную стирку вручную.
- Не прикасайтесь к стеклянной части дверцы во время работы программы. Стекло может быть горячим.

## 2.5 Сервис

- Для ремонта прибора обратитесь в авторизованный сервисный центр.
- Применяйте только оригинальные запасные части.

## 2.6 Утилизация



### ВНИМАНИЕ!

Существует опасность травмы или удушья.

- Отключите прибор от электросети и водопроводной сети.
- Обрежьте кабель электропитания как можно ближе к прибору и утилизируйте его.
- Удалите защелку дверцы, чтобы дети или домашние животные не оказались заблокированными в барабане.
- Утилизируйте прибор в соответствии с местными требованиями к утилизации отработанного электрического и электронного оборудования (WEEE).

# 3. УСТАНОВКА



### ВНИМАНИЕ!

См. Главы, содержащие Сведения по технике безопасности.

## 3.1 Распаковка



### ВНИМАНИЕ!

Перед установкой прибора удалите всю упаковку и вывинтите все транспортировочные винты.



**ВНИМАНИЕ!**  
Используйте защитные перчатки.

1. Для разрезания внешней пленки воспользуйтесь ножом.

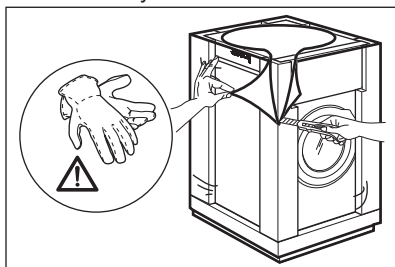

2. Снимите закрывающую прибор пленку.

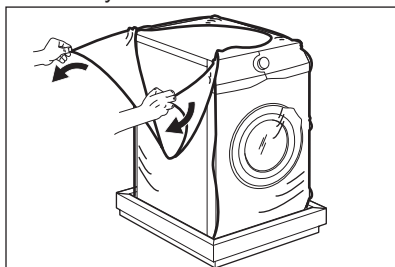

3. Удалите картонный верх и упаковочные элементы из полистирола.

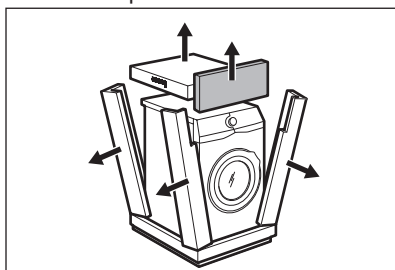

4. Откройте дверцу и удалите с уплотнителя дверцы упаковочный материал из полистирола, а также все предметы, находящиеся в барабане.

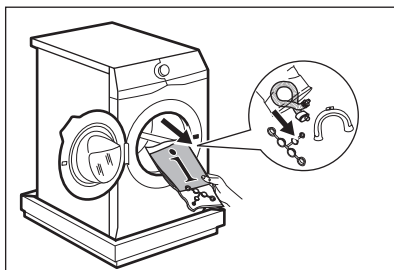

5. Осторожно положите на него прибор задней стороной.
6. Положите один из передних полистирольных элементов упаковки на пол позади прибора.



Будьте осторожны, чтобы не повредить шланги.

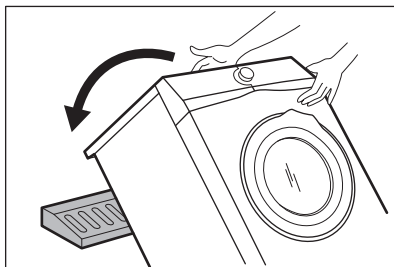

7. Удалите защиту из полистирола с прибора.

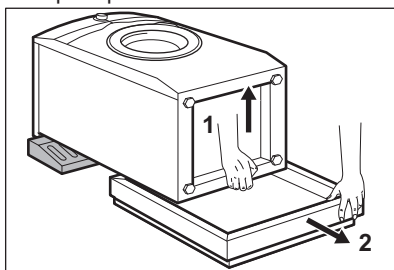

8. Установите прибор в вертикальное положение.

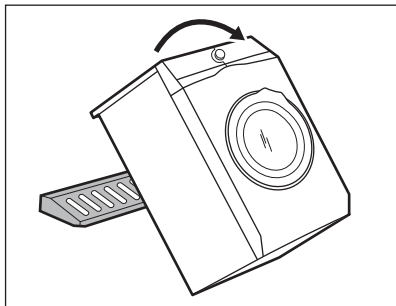

9. Отсоедините сетевой кабель и сливной шланг от держателей для шлангов.

**i** При этом может иметь место вытекание воды из сливного шланга. Это объясняется тем, что прибор проходит тестирование с использованием воды на заводе-изготовителе.

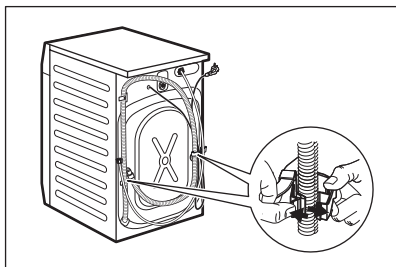

10. Извлеките три болта с помощью гаечного ключа, входящего в комплект поставки прибора.

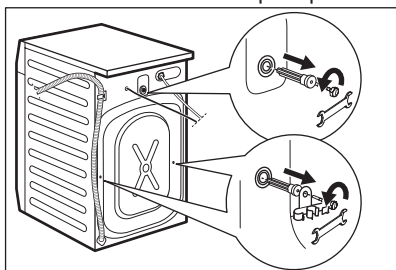

11. Удалите пластиковые шайбы.  
12. Вставьте в отверстия пластиковые заглушки, которые находятся в пакете с руководством пользователя.

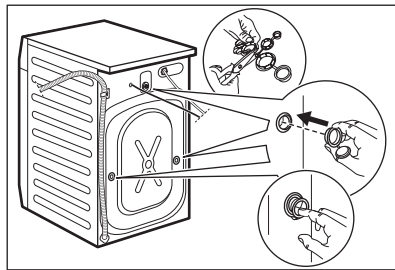

**i** Рекомендуется сохранить упаковку и транспортировочные болты на случай, если потребует любое дальнейшее перемещение прибора.

### 3.2 Размещение и выравнивание

1. Установите прибор на ровный твердый пол.
- i** Убедитесь, что ковровые покрытия не препятствуют циркуляции воздуха под прибором. Убедитесь, что прибор не касается стен или других приборов или предметов мебели.
2. Завинчивая или вывинчивая ножки, установите прибор строго по горизонтали.



#### **ВНИМАНИЕ!**

Не выравнивайте прибор путем подкладывания под ножки прибора кусочки картона, дерева и других подобных материалов.

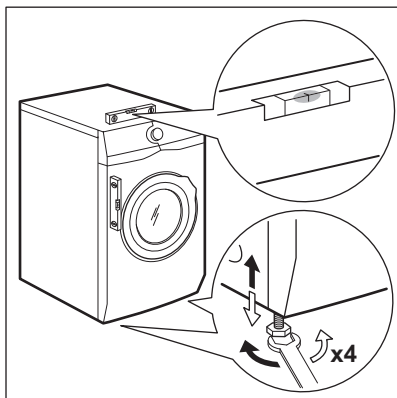

Прибор должен стоять ровно и устойчиво.

- i** Надлежащее выравнивание прибора по горизонтали предотвращает появление вибрации, шума и перемещение прибора во время работы.

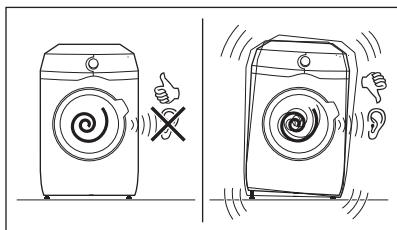

### 3.3 Наливной шланг

1. Подсоедините наливной шланг к задней части прибора.
2. Поверните шланг влево или вправо в зависимости от расположения водопроводного крана.

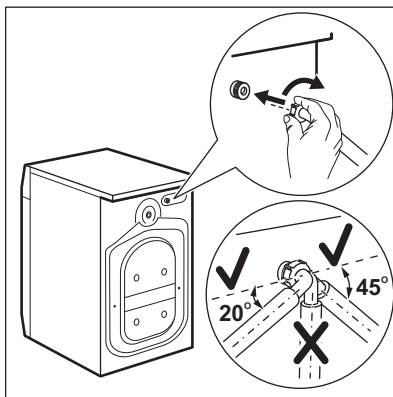

- i** Убедитесь, что наливной шланг находится не в вертикальном положении.
3. При необходимости ослабьте зажимную гайку и расположите его нужным образом.
  4. Присоедините наливной шланг к водопроводному крану холодной воды с резьбой 3/4 дюйма.

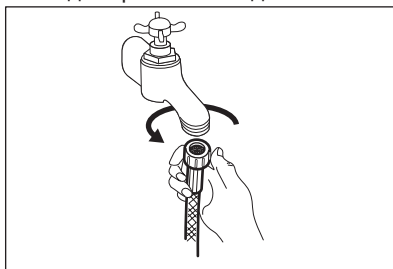

**!** **ПРЕДУПРЕЖДЕНИЕ**  
Проверьте все соединения на предмет утечек.

- i** Если длины шланга не хватает, не используйте удлинитель шланга. Обратитесь в сервисный центр для замены наливного шланга.

### 3.4 Слив воды

Сливной шланг должен быть находиться на высоте не менее 60 см и не более 100 см.

- i** Запрещается удлинять сливной шланг более чем до 400 см. Для замены сливного шланга и его удлинения обращайтесь в авторизованный сервисный центр.

Подключение сливного шланга можно осуществить несколькими различными способами:

1. Согнув сливной шланг в форме подковы и зафиксировав его в пластиковой направляющей для шланга.

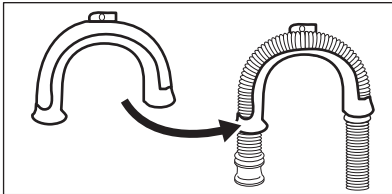

2. Путем установки шланга на край раковины - Привяжите направляющую к водопроводному вентилю или прикрепите ее к стене.

- i** Убедитесь, что пластиковая направляющая не смещается, когда прибор производит слив воды.

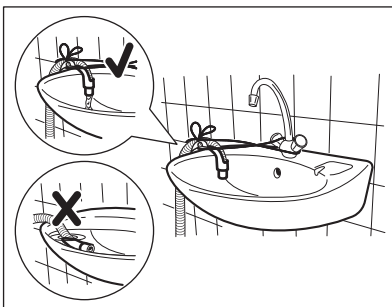

- i** Удостоверьтесь, что конец сливного шланга не погружен в воду. В противном случае возможно попадание сточной воды обратно в прибор.

3. Путем подключения к стояку с впускным отверстием - Подсоедините сливной шланг непосредственно к сливной трубе. См. Рисунок.

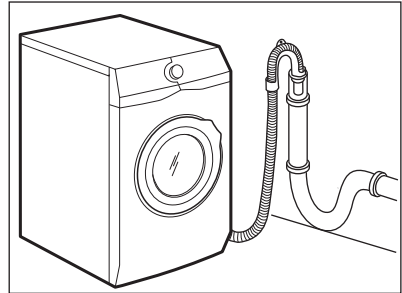

- i** Конец сливного шланга всегда должен вентилироваться, т.е. внутренний диаметр сливной трубы (мин. 38 мм - мин. 1,5") должен быть больше внешнего диаметра сливного шланга.

4. Если конец сливного шланга выглядит так, как показано на рисунке, можно ввести его непосредственно в трубу.

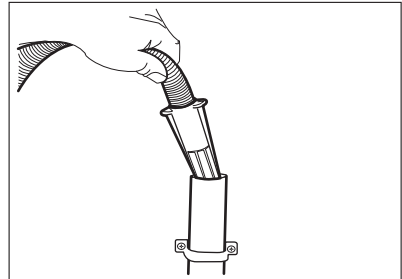

5. Без помощи пластиковой направляющей для шланга, к сливному отверстию сливной трубы - Вставьте сливной шланг в сливную трубу и закрепите муфтой. См. Рисунок.

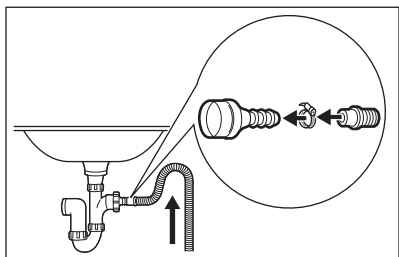

Обязательно согните сливной шланг в форме подковы, чтобы предотвратить попадание содержимого слива из раковины обратно в прибор.

6. Подсоедините шланг непосредственно к сливной трубе, встроенной в стену помещения: вставьте шланг и закрепите муфтой.

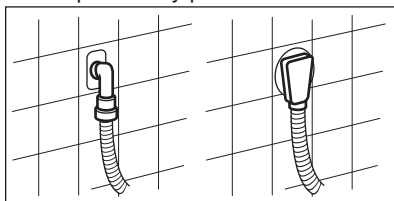

## 4. ОПИСАНИЕ ИЗДЕЛИЯ

### 4.1 Особые функции

Ваша новая стиральная машина отвечает всем современным требованиям, предъявляемым к эффективной и бережной стирке белья при низком расходе воды, энергии и моющих средств.

- Система **ProSense** автоматически корректирует продолжительность программы сообразно загрузке барабана для достижения идеальных результатов стирки за минимально возможное время.
- Благодаря **Софт Плюс** опции кондиционер для белья

равномерно распределяется по всему белью и глубоко проникает в волокна ткани, обеспечивая идеальную мягкость.

### 4.2 Набор крепежных накладок (4055171146)

Имеется в продаже в ближайшем авторизованном магазине.

При установке прибора на цоколе закрепите прибор крепежными накладками.

Внимательно прочитайте инструкцию, прилагаемую к данному аксессуару.



### 4.3 Обзор прибора

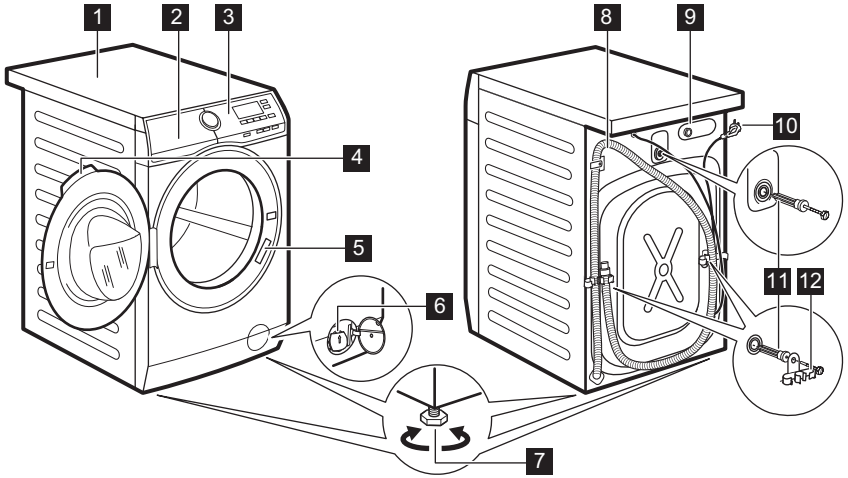







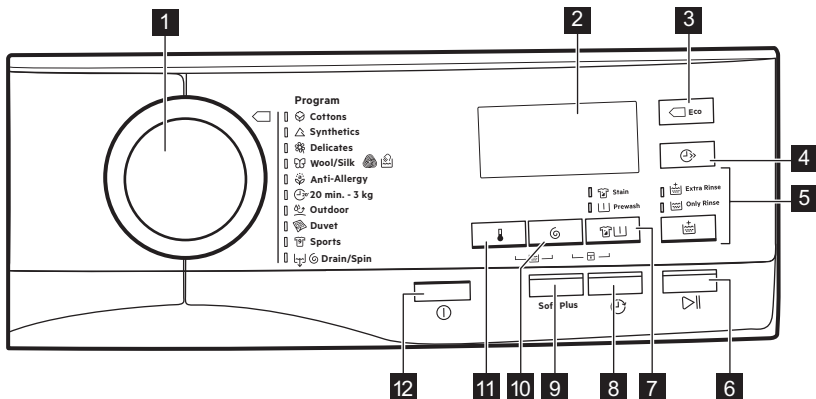





- |  |  |
|--|--|
| <b>1</b> Верхняя панель                  | <b>8</b> Сливной шланг                             |
| <b>2</b> Дозатор моющего средства        | <b>9</b> Штуцер для подсоединения наливного шланга |
| <b>3</b> Панель управления               | <b>10</b> Сетевая кабель                           |
| <b>4</b> Рукоятка дверцы                 | <b>11</b> Транспортировочные болты                 |
| <b>5</b> Табличка с техническими данными | <b>12</b> Держатель для шланга                     |
| <b>6</b> Фильтр сливного насоса          |  |
| <b>7</b> Ножки для выравнивания прибора  |  |

## 5. ПАНЕЛЬ УПРАВЛЕНИЯ







### 5.1 Описание панели управления

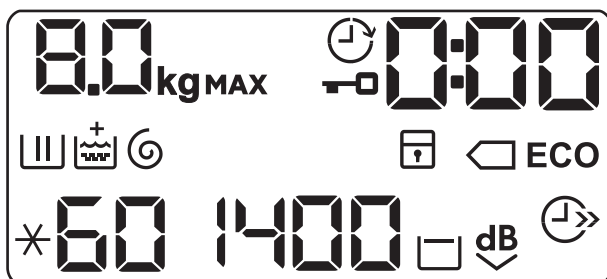















- 1 Селектор программ
  - 2 Дисплей
  - 3 Сенсорная клавиша «Эко» 
  - 4 Сенсорная кнопка «Экономия времени» 
  - 5 Сенсорная кнопка полоскания 
    - Опция «Дополнительное полоскание» 
    - Пропуск этапа стирки – «Только полоскание» 
  - 6 Сенсорная кнопка «Пуск/Пауза» 
  - 7 Кнопка «Выведение пятен»/«Предварительная стирка» 
  - 8 Сенсорная кнопка отсрочки пуска 
  - 9 Сенсорная кнопка Софт Плюс
  - 10 Сенсорная кнопка «Снижение скорости отжима» 
  - 11 Сенсорная кнопка «Температура» 
  - 12 Кнопка «Вкл/Выкл» 
- Опция «Выведение пятен» 
  - Опция «Предварительная стирка» 

## 5.2 Дисплей



	Индикатор максимальной загрузки белья. Индикатор <b>kg</b> мигает во время оценки загрузки белья.
	Индикатор блокировки дверцы.
	Индикатор отсрочки пуска.
	Цифровой индикатор может отображать: <ul style="list-style-type: none"> <li>• Продолжительность программы (напр., 2:40)</li> <li>• Время отсрочки (напр., 30' или 2h).</li> <li>• Окончание цикла .</li> <li>• Код неисправности (E20).</li> </ul>
	Индикатор этапа стирки. Мигает на этапе предварительной и основной стирки.

	Индикатор этапа полоскания. Данный индикатор мигает во время этапа полоскания.
	Опция «Дополнительное полоскание». При включении дополнительного полоскания над индикатором  появляется индикатор +.
	Индикатор этапа отжима и слива. Данный индикатор мигает во время выполнения этапов отжима и слива.
	Индикатор защиты детей.
	Индикаторы экономии электроэнергии. Индикатор  высвечивается при выборе программы для хлопка 40°C или 60°C.
	Индикация температуры. Индикатор  включается при выборе стирки в холодной воде.
	Индикатор скорости отжима.
	Индикатор выключения отжима. Этап отжима отключен.
	Индикатор остановки с водой в баке.
	Индикатор очень тихой стирки.
	Индикатор экономии времени.

## 6. РУЧКА И КНОПКИ

### 6.1 Вкл/Выкл ①

Нажмите и удерживайте данную кнопку в течение нескольких секунд, чтобы включить или выключить прибор. При включении и выключении прибора будут выданы два различных звуковых сигнала.

Поскольку функция автоотключения автоматически выключает прибор для экономии электроэнергии, в ряде случаев вам может потребоваться снова включить прибор.

Подробнее см. Параграф «Автоотключение» Главы «Ежедневное использование».

### 6.2 Введение



Не все опции/функции доступны для всех программ стирки. Проверить совместимость опций/функций и программ стирки можно в Главе «Таблица программ». В случае, если выбор одной из опций/функций исключает использование другой, прибор не позволит одновременно выбрать несовместимые опции/функции.

### 6.3 Темп. 🌡

При выборе программы стирки прибор автоматически предлагает температуру по умолчанию.

Множественным касанием данной кнопки добейтесь вывода на дисплей требуемого значения температуры.

Появление на дисплее индикаторов

✱ и — — означает, что прибор не будет подогревать воду.

## 6.4 Отжим

При выборе программы прибор автоматически предлагает максимальную допустимую скорость отжима.

Множественным нажатием кнопки можно:

- **Повысить скорость отжима.**

 На дисплее отображается только набор скоростей отжима, доступных для выбранной пользователем программы.

- **Включение опции «Остановка с водой в баке».**

Заключительный отжим не производится. После последнего полоскания вода не сливается для предотвращения образования складок на белье. Программа стирки завершается с водой в барабане.

На дисплее отображается индикатор . Дверца остается заблокированной, а барабан регулярно совершает вращения для предотвращения образования складок. Чтобы открыть дверцу, необходимо слить воду. При касании клавиши Пуск/Пауза прибор выполняет отжим и сливает воду.

 Прибор автоматически произведет слив воды приблизительно через 18 часов.

- **Включение опции «Очень тихая».** Промежуточный и заключительный этапы отжима отменяются, и программа завершается, когда в баке есть вода. Это помогает уменьшить образование складок.

На дисплее отображается индикатор . Дверца остается заблокированной. Барабан регулярно совершает вращения для предотвращения образования складок. Чтобы открыть дверцу, необходимо слить воду.

Поскольку программа отличается низкой шумностью, ее удобно использовать в ночное время, когда стоимость электроэнергии ниже. В некоторых программах при полоскании используется большее количество воды.

При касании клавиши Пуск/Пауза прибор выполняет только слив воды.

 Прибор автоматически произведет слив воды приблизительно через 18 часов.

## 6.5 Выведение пятен/ Предварительная стирка



Множественным нажатием кнопки включите одну из двух опций.

На дисплее появится соответствующий индикатор.

- **Удаление пятен **  
Выберите данную опцию для добавления к программе этапа выведения пятен, чтобы обработать пятновыводителем сильно загрязненное белье или белье с пятнами. Налейте пятновыводитель в отделение . Пятновыводитель будет добавлен на соответствующем этапе программы стирки.

 Данная опция недоступна при температуре ниже 40°C.

- **Предварительная мойка **  
Опция используется для добавления перед этапом стирки этапа предварительной стирки при 30°C. Рекомендуется выбирать данную опцию для сильно загрязненного

белья, особенно если на нем имеется песок, пыль, грязь или другие твердые частицы.

-  Данные опции могут увеличить продолжительность стирки.

## 6.6 Полоскание

Данная кнопка позволяет выбрать одну из следующих опций:

- Дополнительное полоскание Опция  Эта опция добавляет в выбранную программу стирки несколько полосканий. Используйте данную опцию в случае аллергии на остатки средства для стирки или если в вашем регионе очень мягкая вода.

-  Данная опция несколько увеличивает продолжительность стирки.

- Кнопка пропуска этапа стирки – опция Только полоскание  Прибор выполняет только следующие этапы выбранной программы: полоскание, отжим и слив.

Над сенсорной клавишей при этом горит соответствующий индикатор.

## 6.7 Eco

Выбирайте данную опцию для слабо- или среднезагрязненных вещей, стираемых при температуре 30 и более градусов.

Прибор понижает температуру стирки и удлинняет время стирки для достижения хорошей эффективности стирки путем экономии электроэнергии. На дисплее отображается индикатор **Eco**.

-  При выборе программы стирки изделий из хлопка при 40°C или 60°C без каких-либо других опций на дисплее появляется индикатор ; данные программы являются стандартными для стирки изделий из хлопка и наиболее эффективными в части потребления электроэнергии и воды.

## 6.8 Экономия времени

С помощью этой опции можно уменьшить продолжительность программы.

- В случае средней загрязненности белья будет разумным ускорить программу стирки. Коснитесь данной кнопки **один раз** для уменьшения продолжительности программы.
- В случае уменьшенной загрузки коснитесь данной кнопки **дважды** для выбора очень быстрой программы.

На дисплее отображается индикатор .

## 6.9 Софт Плюс

Используйте опцию Софт Плюс для обеспечения идеального распределения кондиционера для белья и достижения большей мягкости белья.

-  Данная опция несколько увеличивает продолжительность стирки.

## 6.10 Отсрочка пуска

С помощью этой опции можно отложить запуск программы на более удобное время.

Многократным касанием кнопки установите требуемую отсрочку. Время увеличивается шагами по 30 минут до 90 минут, а далее от 2 часов до 20 часов.

После касания кнопки Пуск/Пауза на дисплее отображается индикатор выбранное значение отсрочки, а прибор приступает к обратному отсчету.







## 6.11 Пуск/Пауза









Для запуска, постановки прибора на паузу или прерывания выполняющейся программы коснитесь кнопки Пуск/Пауза.

# 7. ПРОГРАММЫ

## 7.1 Таблица программ











Программы стирки

Программа	Описание программы
<b>Программы стирки</b>	
 Хлопок	<p><b>Белый и цветной хлопок.</b> Обычная и легкая загрязненность.</p> <p><b>Стандартные программы для оценки класса энергопотребления.</b> В соответствии с директивой 1061/2010 программы «Хлопок 60°C» и «Хлопок 40°C» с опцией  являются эквивалентными стандартным программам «Хлопок 60°C» и «Хлопок 40°C». Это наиболее энергоэффективные программы для стирки этого типа белья нормальной степени загрязненности из хлопка в части экономии как электроэнергии, так и потребления воды.</p> <p> Температура воды на этапе стирки может отличаться от температуры, заявленной для выбранной программы.</p>
 Синтетика	<p><b>Изделия из синтетических или смесовых тканей.</b> Обычная загрязненность.</p>
 Деликатные ткани	<p><b>Деликатные ткани, например, из акрила, вискозы, полиэстера и смесовых тканей, требующих щадящей стирки.</b> Обычная загрязненность.</p>
 Шерсть/Шелк	<p><b>Для шерстяных изделий, пригодных для машинной стирки, а также для шерстяных изделий, подлежащих ручной стирке, и изделий из других тканей, имеющих на этикетке символ «Ручная стирка».<sup>1)</sup></b></p>
 Антиаллергенная	<p><b>Изделия из белого хлопка.</b> Данная программа удаляет микроорганизмы, в течение нескольких минут поддерживая температуру свыше 60°C. Это помогает избавиться от микробов, бактерий, микроорганизмов и нежелательных частиц. Дополнительный этап полоскания обеспечивает надлежащее удаление остатков моющего средства и пыльцы/компонентов, способных вызвать аллергию. Это делает стирку более эффективной.</p>

Программа	Описание программы
 20 мин. - 3 кг	<p><b>И изделия из хлопка и синтетики</b>, слабозагрязненное или однократно ношенное белье.</p>
 Уличная одежда	<p> Не используйте кондиционер для белья и убедитесь, что в дозаторе моющего средства отсутствуют остатки кондиционера для белья.</p> <p><b>Спортивные изделия из синтетики.</b> Данная программа предназначена для щадящей стирки современной спортивной одежды для занятий на открытом воздухе. Она также подойдет, например, для одежды для занятий в зале, на велосипеде, для бега и аналогичных применений. Рекомендованная загрузка белья составляет 2,5 кг.</p> <p><b>И изделия из непромокаемых, непромокаемых дышащих и водоотталкивающих тканей.</b> Данная программа также может использоваться для восстановления водоотталкивающих свойств; она специально предназначена для ухода за одеждой с водоотталкивающим покрытием. Для запуска цикла восстановления водоотталкивающих свойств действуйте следующим образом:</p> <ul style="list-style-type: none"> <li>• Залейте моющее средство в отделение .</li> <li>• Залейте специальное средство для восстановления водоотталкивающих свойств ткани в отделение для кондиционера для белья .</li> <li>• Уменьшите количество загружаемого белья до 1 кг.</li> </ul> <p> Для еще большего повышения эффективности процедуры восстановления водоотталкивающих свойств загрузите белье в сушильный барабан и выберите программу сушки Уличная одежда (если она имеется, и если в этикетке с информацией по уходу за изделием допускается барабанная сушка).</p>
 Одеяло	<p><b>Одно одеяло из синтетики, стеганая одежда, одеяла, пуховые куртки</b> и аналогичные изделия.</p>
 Спортивное	<p><b>Синтетические изделия и вещи, требующие бережного обращения</b></p>
 Слив/Отжим	<p>Отжим белья и слива воды из барабана. <b>Все ткани за исключением шерсти и вещей, требующих бережного обращения.</b></p>

<sup>1)</sup> В ходе этого цикла барабан медленно вращается, обеспечивая щадящую стирку. Может показаться, что барабан не вращается или вращается ненадлежащим образом, но для данной программы такое поведение является нормальным.

Температура программы, максимальная скорость отжима и максимальная загрузка

Программа	Температура по умолчанию Диапазон температур	Максимальная скорость отжима Диапазон скорости отжима	Максимальная загрузка
<b>Программы стирки</b>			
 Хлопок	40°C 95°C – стирка в холодной воде	1400 об/мин 1400 об/мин – 400 об/мин	8 кг
 Синтетика	40°C 60°C – стирка в холодной воде	1200 об/мин 1200 об/мин – 400 об/мин	3 кг
 Деликатные ткани	40°C 40°C – стирка в холодной воде	1200 об/мин 1200 об/мин – 400 об/мин	3 кг
 Шерсть/Шелк	40°C 40°C – стирка в холодной воде	1200 об/мин 1200 об/мин – 400 об/мин	1,5 кг
 Антиаллергенная	60°C	1400 об/мин 1400 об/мин – 400 об/мин	8 кг
 20 мин. - 3 кг	30°C 40°C - 30°C	1200 об/мин 1200 об/мин – 400 об/мин	3 кг
 Уличная одежда	30°C 40°C – стирка в холодной воде	1200 об/мин 1200 об/мин – 400 об/мин	2,5 кг <sup>1)</sup> 1 кг <sup>2)</sup>
 Одеяло	40°C 60°C – стирка в холодной воде	800 об/мин 800 об/мин – 400 об/мин	3 кг
 Спортивное	30°C 40°C – стирка в холодной воде	1200 об/мин 1200 об/мин – 400 об/мин	3 кг
 Слив/Отжим		1400 об/мин 1400 об/мин – – –	8 кг

1) Программа стирки.

2) Программа стирки и этап придания водозащитных свойств.



## Совместимость программных опций

Программа	Хлопок	Синтетика	Деликатные ткани	Шерсть/Шелк	Антиаллергенная	20 мин. - 3 кг	Уличная одежда	Одеяло	Спортивное	Слив/Отжим
Опции										
	■	■	■	■	■	■	■	■	■	■
---										■
	■	■	■	■	■		■		■	
	■	■	■							
	■	■	■		■					■
	■	■	■		■		■		■	
	■	■	■	■	■	■	■	■	■	
ECO <sup>2)</sup>	■	■	■					■		
	■	■	■	■	■	■	■	■	■	■
Софт Плюс	■	■	■		■			■		

1) Данная опция недоступна при температуре стирки ниже 40 °С.

2) Данная опция недоступна при температуре ниже 30 °С.

3) При уменьшении продолжительности цикла до минимума рекомендуется уменьшить размер загрузки. Полная загрузка прибора возможна, однако качество стирки при этом будет не столь удовлетворительным.

## 7.2 Woolmark Apparel Care - Синий



Компания Woolmark Company одобрила применение используемой в

данной машине программы стирки шерстяных изделий с этикеткой «ручная стирка» при условии выполнения стирки в соответствии с указаниями производителя данной стиральной машины. Следуйте указаниям по сушке изделия, приведенным на его этикетке, а также другим инструкциям по уходу за бельем. M1511

Символ Woolmark является сертификационным товарным знаком в Великобритании, Ирландии, Гонконге и Индии.

## 8. ПАРАМЕТРЫ

### 8.1 Защита от детей

С помощью этой опции можно заблокировать панель управления от детей.

- Чтобы **включить/выключить** эту опцию, одновременно нажмите и удерживайте кнопки и до тех пор, пока на дисплее не **загорится/погаснет** индикатор .

Можно включить эту опцию:

- До касания кнопки Пуск/Пауза: все кнопки (кроме кнопки Вкл/Выкл) и селектор программ будут отключены.
- До касания кнопки Пуск/Пауза: прибор будет нельзя запустить. Настройки этой опции будут сохранены в памяти прибора после его выключения.

### 8.2 Звуковая сигнализация

По окончании программы выдаются звуковые сигналы, которые повторяются примерно каждые 2 минуты.

Для **выключения/включения** звуковой сигнализации одновременно коснитесь кнопок и и удерживайте их в течение 6 секунд.



При обнаружении неисправности звуковые сигналы будут подаваться даже в случае их отключения.

### 8.3 Постоянное дополнительное полоскание

С помощью этой опции можно включить постоянное дополнительное полоскание при установке новой программы.

- Чтобы **включить/выключить** эту опцию, одновременно коснитесь кнопку и и удерживайте их, пока не **загорится/погаснет** соответствующий индикатор. На дисплее отображается над .

## 9. ПЕРЕД ПЕРВЫМ ИСПОЛЬЗОВАНИЕМ

1. Удостоверьтесь, что прибора извлечены все транспортировочные болты.
2. Убедитесь, что подача электропитания не отключена, а водопроводный кран открыт.
3. Налейте в отделение для моющих средств, отмеченное значком



небольшое количество моющего средства.

4. Не загружая в прибор белья, выберите и запустите программу

для стирки изделий из хлопка на максимальной температуре. Эта процедура удалит из барабана и бака какие бы то ни было загрязнения.

## 10. ЕЖЕДНЕВНОЕ ИСПОЛЬЗОВАНИЕ



### ВНИМАНИЕ!

См. Главы, содержащие Сведения по технике безопасности.

### 10.1 Включение прибора

1. Вставьте вилку сетевого кабеля в розетку.
2. Откройте вентиль подачи воды.
3. Нажмите и удерживайте кнопку Вкл/Выкл в течение нескольких секунд, чтобы включить прибор.

Прозвучит короткий звуковой сигнал (в случае включения прибора). Селектор программ автоматически устанавливается на программу «Хлопок».

На дисплее отображается максимально заявленная загрузка, температура по умолчанию, максимальная скорость отжима, этапы, составляющие программы и продолжительность цикла.

### 10.2 Загрузка белья

1. Откройте дверцу прибора.
2. Перед загрузкой встряхните каждое загружаемое изделие.
3. Поместите белье в барабан по одной вещи за раз.

Не превышайте норму загрузки при укладке белья в барабан.

4. Плотнo закройте дверцу.

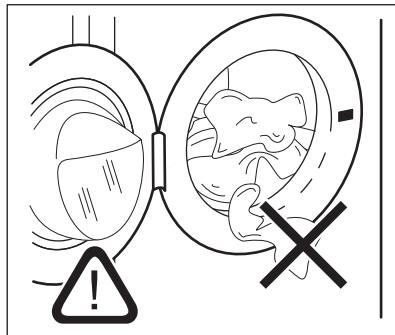

### ПРЕДУПРЕЖДЕНИЕ

Убедитесь, что белье не зажато между уплотнением и дверцей. Это может привести к протечке или повреждению белья.

### 10.3 Добавление средства для стирки и добавок

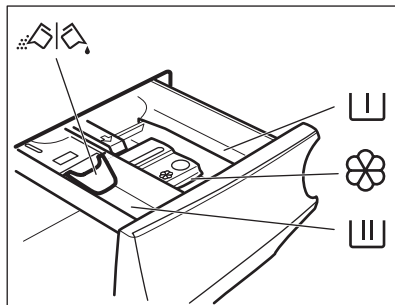

Отделение для моющего средства, используемого на этапе предварительной стирки, замачивания или выведения пятен.





Отделение средства для стирки, используемого на этапе стирки.

 Отделение для жидких добавок (кондиционера для тканей, средства для подкрахмаливания).

**MAX** Максимально допустимый уровень для жидких добавок.

 Заслонка для порошкового или жидкого средства для стирки.

 Всегда следуйте инструкциям, приведенным на упаковке моющих средств; тем не менее, рекомендуется не превышать указанный максимальный уровень (**MAX**). Так или иначе, данное количество средства обеспечит оптимальные результаты стирки.

 После цикла стирки при необходимости уберите остатки моющего средства из дозатора моющего средства.

## 10.4 Проверьте правильность положения заслонки

1. Потяните дозатор моющего средства на себя до упора.
2. Нажмите на защелку, чтобы извлечь дозатор.

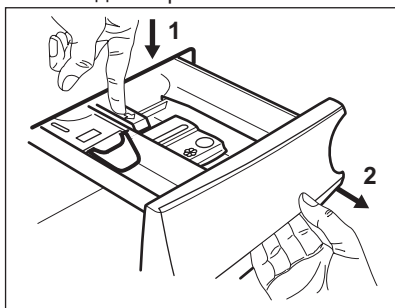

3. Для использования порошкового моющего средства установите заслонку в верхнее положение.

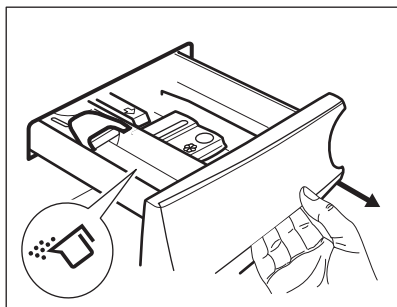

4. Для использования жидкого моющего средства установите заслонку в нижнее положение.

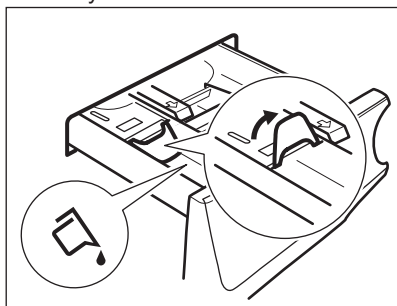

 Если заслонка установлена в НИЖНЕЕ положение:

- Не используйте гелеобразные или густые жидкие моющие средства.
  - Не добавляйте жидкого моющего средства выше предельного уровня, указанного на заслонке.
  - Не используйте этап предварительной стирки.
  - Не используйте функцию задержки пуска.
5. Отмерьте количество средства для стирки и кондиционера для ткани.
  6. Осторожно закройте дозатор средства для стирки.

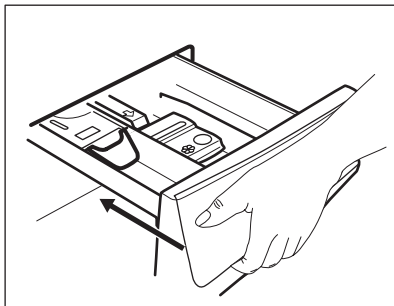

Убедитесь, что заслонка не препятствует закрытию ящичка.

### 10.5 Выбор программы

1. Поверните селектор программ на требуемую программу стирки. При этом загорится индикатор соответствующей программы.

Индикатор кнопки Пуск/Пауза замигает.

На дисплее отобразится максимально заявленная для данной программы загрузка, температура по умолчанию, максимальная скорость отжима, этапы стирки (если это предусмотрено) и ориентировочная продолжительность программы.

2. Для изменения температуры или скорости отжима коснитесь соответствующих кнопок.
3. При необходимости задайте одну или более опций, коснувшись соответствующих кнопок. На дисплее загорятся соответствующие индикаторы и изменятся соответствующие показатели.

**i** В случае, если выбор **недопустим**, индикаторы не загорятся и будет выдан звуковой сигнал.

### 10.6 Запуск программы с отсрочкой пуска

1. Последовательным касанием кнопки Отсрочка пуска добейтесь отображения на дисплее требуемого времени отсрочки. Загорится индикатор .

2. Нажмите на кнопку Пуск/Пауза. Прибор начнет выполнение обратного отсчета времени, оставшегося до пуска. После завершения обратного отсчета произойдет запуск программы.

**i** По окончании обратного отсчета запустится программа коррекции параметров PROSENSE.

### Отмена отсрочки пуска после запуска обратного отсчета

Для отмены отсрочки пуска:

1. Коснитесь кнопки Пуск/Пауза, чтобы перевести прибор в режим паузы. Замигает соответствующий индикатор.
2. Последовательным касанием кнопки Отсрочка пуска добейтесь появления на дисплее .
3. Снова коснитесь кнопки Пуск/Пауза, чтобы сразу же запустить программу.

### Изменение отсрочки пуска после запуска обратного отсчета

Для изменения отсрочки пуска:

1. Коснитесь кнопки Пуск/Пауза, чтобы перевести прибор в режим паузы. Замигает соответствующий индикатор.
2. Последовательным касанием кнопки Отсрочка пуска добейтесь отображения на дисплее требуемого времени отсрочки.
3. Снова коснитесь кнопки Пуск/Пауза, чтобы запустить новый обратный отсчет.

### 10.7 Запуск программы

Коснитесь кнопки Пуск/Пауза для запуска программы.

Соответствующий индикатор перестанет мигать и загорится постоянным светом.

Начнется выполнение программы; дверца будет заблокирована. На дисплее отображается индикатор .

-  Перед набором воды на короткое время может включиться сливной насос.

## 10.8 Определение максимальной загрузки ProSense

После касания кнопки Пуск/Пауза:

1. Мигает индикатор .
2. Система ProSense приступает к определению загрузки для вычисления фактической продолжительности программы. Индикатор **kg** и точки **■**, обозначающие время, мигают.
3. Примерно через 15 минут на дисплее отображается новая продолжительность программы: индикатор **kg** исчезает, а точки **■**, обозначающие время, перестают мигать. Прибор автоматически корректирует продолжительность программы согласно загрузке для достижения идеальных результатов стирки за минимально возможное время. Продолжительность программы может при этом увеличиться или уменьшиться.

-  Определение ProSense выполняется только для полных программ стирки (т.е. если пользователь не задавал пропуск этапов).

## 10.9 Индикаторы этапов программы

После начала выполнения программы индикатор текущего этапа начинает мигать, в то время как индикаторы остальных этапов горят постоянно.

Например, в случае выполнения этапа стирки или предварительной стирки:



По окончании этапа соответствующий индикатор перестает мигать и загорится постоянным светом.

Начинает мигать индикатор следующего этапа.

Например, в случае выполнения этапа

полоскания: .

## 10.10 Прерывание программы и изменение опций

Во время работы программы допускается изменение только ряда опций:

1. Коснитесь кнопки Пуск/Пауза. Замигает соответствующий индикатор.
2. Внесите изменения в опции. На дисплее изменятся соответствующие показатели.
3. Коснитесь кнопки Пуск/Пауза еще раз. Программа стирки продолжит работу.

## 10.11 Отмена выполняющейся программы

1. Для отмены программы и выключения прибора нажмите на кнопку Вкл/Выкл.
2. Нажмите на кнопку Вкл/Выкл, чтобы включить прибор вновь. Теперь можно выбрать новую программу стирки.

-  Если этап ProSense уже был выполнен, и началась заливка в прибор воды, при выполнении новой программы этап **ProSense не повторяется**. Вода и моющее средство не сливаются во избежание лишних затрат.

## 10.12 Открывание дверцы

-  Если температура или уровень воды в барабане слишком высоки и/или барабан еще вращается, дверцу нельзя будет открыть.

Во время выполнения программы или отсчета времени при отсрочке пуска дверца остается заблокированной.

1. Коснитесь кнопки Пуск/Пауза. Индикация блокировки дверцы пропадет с дисплея.
2. Откройте дверцу прибора. При необходимости добавьте или извлеките вещи.
3. Закройте дверцу и коснитесь кнопки Пуск/Пауза.

Выполнение программы или отсчета времени отсрочки пуска продолжится.

### 10.13 Окончание программы

После окончания работы программы прибор автоматически останавливается. Выдается звуковой сигнал (если эта функция включена).

Индикаторы всех этапов на дисплее начинают гореть постоянным светом, а в области отображения времени отображается .

Индикатор кнопки Пуск/Пауза гаснет.

Блокировка дверцы отключается, а индикатор  гаснет.

1. Выключите прибор нажатием кнопки Вкл/Выкл.

Через пять минут после окончания программы стирки функция энергопотребления автоматически выключит прибор.







При повторном включении прибора на дисплее отображается окончание последней выбранной программы. Для выбора нового цикла поверните селектор программ.

2. Выньте белье из прибора.
3. Убедитесь, что барабан пуст.
4. Оставьте дверцу и дозатор моющих средств приоткрытыми для предотвращения образования плесени и неприятных запахов.
5. Закройте водопроводный вентиль.



### 10.14 Слив воды после окончания цикла



В случае выбора программы или опции, по окончании которых в баке остается вода, выполнение программы завершается, но:

- На дисплее отображается индикаторы , индикатор опции  или  и индикатор заблокированной дверцы .

Индикатор выполняемого этапа  мигает.

- Барабан по-прежнему продолжает вращаться с периодическими паузами для предотвращения образования складок на белье.
- Дверца остается заблокированной.
- Чтобы открыть дверцу, необходимо слить воду.

1. При необходимости коснитесь кнопки Отжим для уменьшения заданной прибором скорости отжима.
2. Коснитесь кнопки Пуск/Пауза:
  - В случае выбора  прибор произведет слив воды и отжим.
  - В случае выбора  прибор произведет только слив воды.

Индикатор опции  или  погаснет, а индикатор  будет мигать, а затем погаснет.

3. По окончании программы и выключении индикатора блокировки дверцы  дверцу можно будет открыть.
4. Нажмите и удерживайте кнопку Вкл/Выкл в течение нескольких секунд, чтобы выключить прибор.



В данном случае прибор автоматически произведет слив воды приблизительно через 18 часов.

### 10.15 Опция ожидания

Опция ожидания автоматически выключает прибор для снижения потребления электроэнергии, если:

- Прибор не используется в течение пяти минут после касания кнопки Пуск/Пауза. Нажмите на кнопку Вкл/Выкл, чтобы включить прибор вновь.
- Спустя пять минут после окончания программы стирки. Нажмите на кнопку Вкл/Выкл, чтобы включить прибор вновь. На дисплее отображается конец последней заданной программы. Для выбора нового цикла поверните селектор программ.



В случае выбора программы или опции, при окончании которой в баке остается вода, функция ожидания **не отключает** прибор, чтобы напомнить о необходимости слива воды.

## 11. ПОЛЕЗНЫЕ СОВЕТЫ



### ВНИМАНИЕ!

См. Главы, содержащие Сведения по технике безопасности.

### 11.1 Загрузка белья

- Разделите белье на: белое белье, цветное белье, синтетику, тонкое деликатное белье и изделия из шерсти.
- Следуйте инструкциям, приведенным на ярлыках вещей с информацией по уходу за ними.
- Не стирайте одновременно белое и цветное белье.
- Некоторые цветные вещи могут обесцвечиваться при первой стирке. Первые несколько стирок рекомендуется стирать их отдельно.
- Застегните наволочки, закройте молнии, зацепите крючки, зашелкните кнопки. Завяжите ремешки.
- Выньте из карманов все их содержимое и расправьте.
- Выверните многослойные изделия, изделия из шерсти и вещи с аппликациями.
- Заранее обработайте стойкие пятна.
- При помощи специального средства для стирки отстирайте сильно загрязненные места.
- Обращайтесь со шторами с осторожностью. Удалите крючки или поместите занавески в мешок для стирки или наволочку.

- Не стирайте белье с необработанными краями или с разрезами. Помещайте небольшие вещи и деликатные вещи (например, бюстгалтеры с косточками, ремни, колготки и т.д.) в мешок для стирки.
- При крайне малой загрузке на этапе отжима может иметь место дисбаланс, ведущий к избыточной вибрации. В этом случае:
  - a. прервите выполнение программы и откройте дверцу (см. Раздел «Открывание дверцы при работе программы или функции отсрочки пуска»);
  - b. вручную распределите загрузку, чтобы вещи равномерно заполнили пространство в баке;
  - c. нажмите кнопку Пуск/Пауза. Этап отжима продолжится.

### 11.2 Стойкие пятна

Вода и средство для стирки могут не справиться с некоторыми пятнами.

Такие загрязнения рекомендуется обработать заранее до загрузки одежды в прибор.

В продаже имеются специализированные средства для выведения пятен. Используйте пятновыводители, подходящие к конкретному типу пятен и ткани.



## 11.3 Моющие средства и другие добавки

- Используйте только моющие средства и добавки, предназначенные специально для стиральных машин:
  - стиральные порошки для всех типов тканей;
  - стиральные порошки для изделий из деликатных тканей (макс. температура 40°C) и шерсти;
  - жидкие моющие средства, предпочтительные для низкотемпературных программ стирки (макс. температура 60°C) для всех типов тканей или специально предназначенные для стирки только шерстяных изделий.
- Не смешивайте разные средства для стирки.
- В целях сохранения окружающей среды не используйте моющие средства в количествах, превышающих рекомендуемые.
- Следуйте инструкциям, приведенным на упаковке моющих или других средств, не превышая указанный максимальный уровень (**MAX**).
- Выбирайте рекомендованные моющие средства, подходящие для типа и цвета конкретной ткани, температуры программы стирки и уровня загрязненности.

## 11.4 Рекомендации по экологичному использованию

- При стирке белья обычной загрязненности выбирайте

- программу стирки, не включающую цикл предварительной стирки.
- Всегда запускайте программу стирки при максимально допустимой загрузке белья.
- В случае предварительной обработки пятен можно использовать пятновыводитель в случае выбора программы с более низкой температурой.
- Для того, чтобы правильно выбрать нужное количество средства для стирки, узнайте, какова жесткость воды в вашей водопроводной сети. См. Главу «Жесткость воды».

## 11.5 Жест. воды

Если вода в вашем регионе имеет высокую или среднюю жесткость, рекомендуется использовать добавки для смягчения воды. В регионах, где вода имеет низкую жесткость, использование смягчителя для воды не требуется.

Чтобы узнать уровень жесткости воды в вашем регионе обратитесь местную службу контроля водоснабжения.

Используйте нужные добавки для смягчения воды. Следуйте инструкциям, приведенным на упаковке данных средств.

# 12. УХОД И ОЧИСТКА



**ВНИМАНИЕ!**  
См. Главы, содержащие Сведения по технике безопасности.

## 12.1 Очистка наружных поверхностей

Для очистки прибора используйте только теплый слабый мыльный раствор. Насухо вытрите все поверхности.

**ПРЕДУПРЕЖДЕНИЕ**

Не используйте составы на основе спирта, растворителей или химических веществ.

**ПРЕДУПРЕЖДЕНИЕ**

Не производите очистку металлических поверхностей при помощи моющего средства на основе хлора.

**12.2 Удаление накипи**

Если вода в вашем регионе имеет высокую или среднюю жесткость, рекомендуется использовать предназначенные для стиральных машин средства для удаления накипи.

Регулярно проверяйте, не образовалась ли в барабане накипь.

Обычные моющие средства содержат в своем составе смягчающие добавки, и тем не менее рекомендуется время от времени запускать цикл с пустым барабаном и средством для удаления накипи.



Всегда следуйте инструкциям, приведенным на упаковке данных средств.

**12.3 Профилактическая стирка**

При использовании программ стирки при низкой температуре в барабане могут задерживаться остатки средства для стирки. Регулярно производите «профилактическую стирку». Для этого сделайте следующее:

- Выньте все белье из барабана.
- Выберите программу стирки хлопка на максимальной температуре или программу Очистка машины, если она доступна. Добавьте в пустой барабан небольшое количество порошкового моющего средства,

чтобы удалить оставшиеся загрязнения.

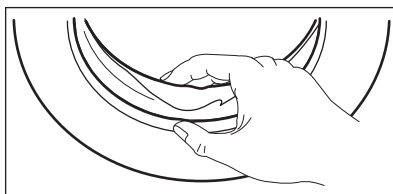
**12.4 Уплотнитель дверцы**

Регулярно проверяйте состояние уплотнителя и удаляйте все предметы с его внутренней стороны.

**12.5 Чистка барабана**

Регулярно проверяйте состояние барабана, во избежание образования частичек ржавчины.

Для полной очистки:

1. Очистите барабан с помощью специального средства для чистки предметов из нержавеющей стали.



Всегда следуйте инструкциям, приведенным на упаковке данных средств.

2. Запустите короткую программу стирки хлопка на максимальной температуре или программу Очистка машины, если она доступна. Добавьте в пустой барабан небольшое количество порошкового моющего средства, чтобы удалить оставшиеся загрязнения.

**12.6 Очистка дозатора моющего средства**

Во избежание образования отложений сухого моющего средства, комков кондиционера для белья или образования плесени в дозаторе моющих средств время от времени производите следующую процедуру очистки:

1. Выдвиньте ящик. Потяните защелку вниз, как показано на рисунке, и вытяните его.

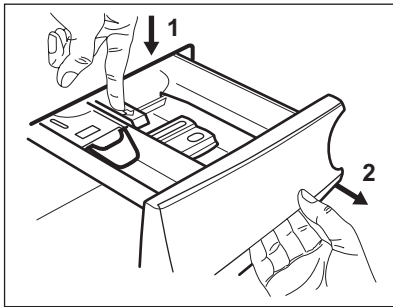

2. Для упрощения очистки снимите верхнюю часть отделения для добавок и промойте его под струей теплой воды, чтобы удалить все следы скопившегося моющего средства. После очистки установите верхнюю часть на место.

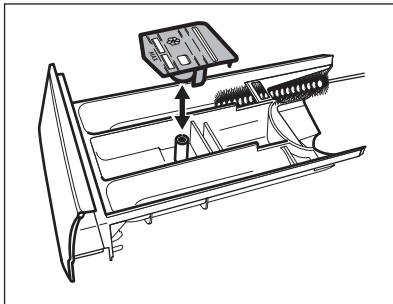

3. Как следует удалите все остатки моющего средства с верхней и нижней части углубления. Для очистки углубления воспользуйтесь небольшой щеткой.

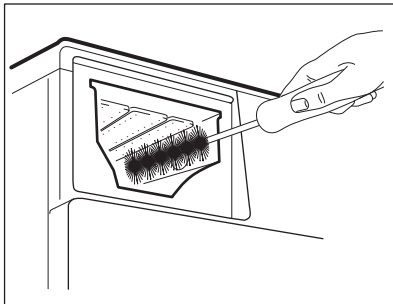

4. Установите дозатор моющих средств на направляющие и закройте его. Запустите программу полоскания без белья в баке.

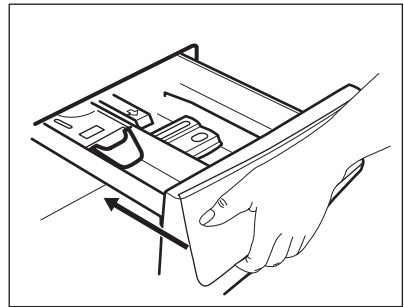

## 12.7 Очистка фильтра сливного насоса



### ВНИМАНИЕ!

Выньте вилку сетевого кабеля из розетки.



Регулярно проверяйте состояние фильтра сливного насоса и не забывайте его очищать.

Выполните очистку сливного насоса, если:

- Прибор не сливает воду.
- Барабан не вращается.
- Прибор издает неестественный звук, вызванный блокированием сливного насоса.
- На дисплее высвечивается код неисправности **E20**.



### ВНИМАНИЕ!

- Не извлекайте фильтр во время работы прибора.
- Не производите очистку насоса, если в приборе находится горячая вода. Подождите, пока вода не остынет

**Для очистки насоса выполните следующие действия:**

1. Откройте крышку насоса.

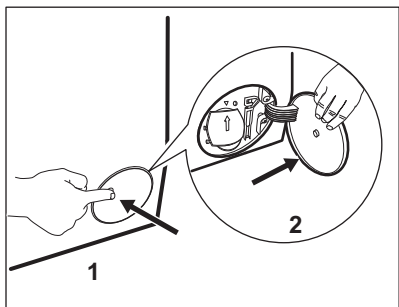

2. Подставьте под нишу под сливным насосом подходящий контейнер, чтобы собрать вытекающую воду.
3. Направьте сток вниз. Всегда держите под рукой тряпку, чтобы вытереть воду, которая может пролиться при снятии фильтра.

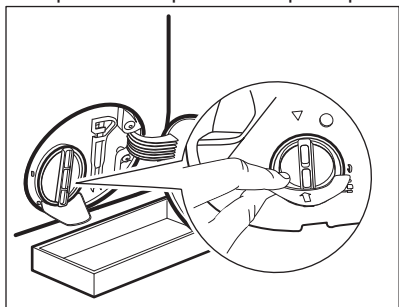

4. Чтобы снять фильтр, поверните его против часовой стрелки на 180 градусов, не вынимая. Дайте воде вытечь.

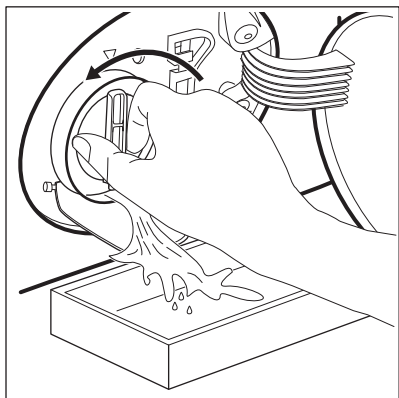

5. Когда контейнер наполнится, снова завинтите фильтр и слейте воду из контейнера.

6. Повторяйте шаги 4 и 5, пока вода не перестанет вытекать.
7. Чтобы снять фильтр, поверните его против часовой стрелки.

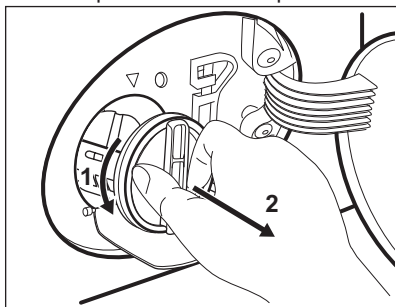

8. При необходимости удалите из углубления фильтра ворс и посторонние объекты.
9. Убедитесь, что крыльчатка насоса свободно вращается. Если она не вращается, обратитесь в авторизованный сервисный центр.

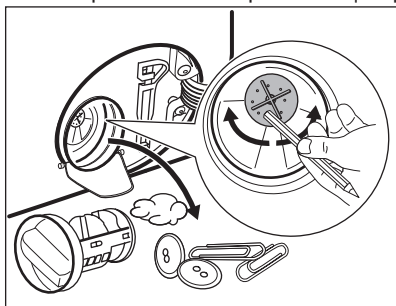

10. Промойте фильтр под струей воды.

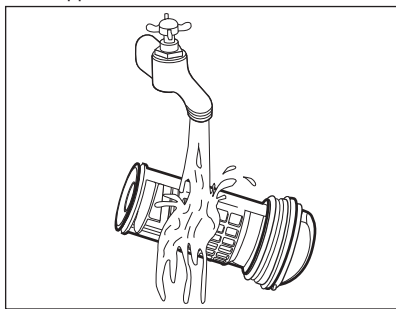

11. Вставьте фильтр обратно по специальным направляющим, поворачивая его по часовой стрелке. Убедитесь, что фильтр затянут надлежащим образом во избежание протечек.

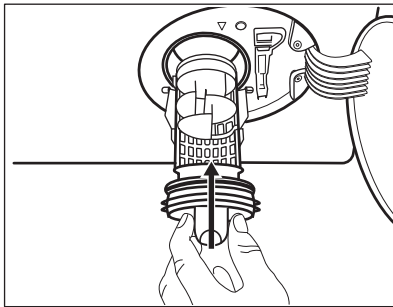

12. Закройте крышку насоса.

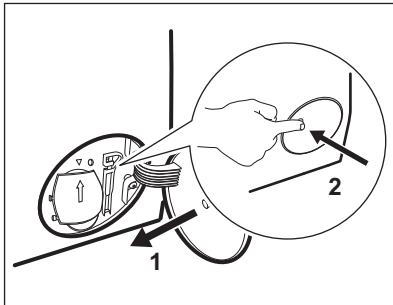

### 12.8 Очистка наливного шланга и фильтра клапана

Для удаления образующихся со временем отложений рекомендуется периодически очищать как фильтры наливного шланга, так и фильтр клапана:

1. Снимите наливной шланг с водопроводного крана и произведите очистку фильтра.

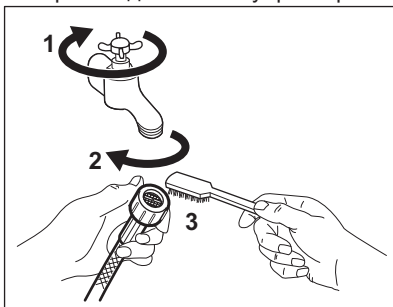

2. Снимите наливной шланг с прибора, ослабив зажимную гайку.

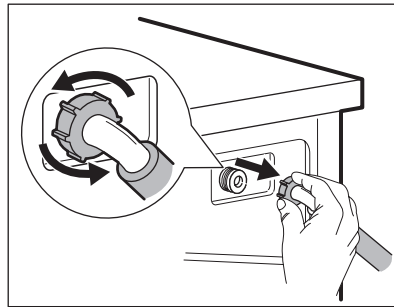

3. При помощи зубной щетки произведите очистку фильтра клапана с задней стороны прибора.

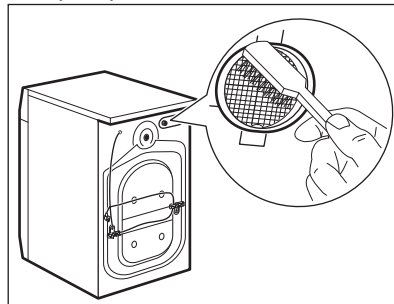

4. При подключении шланга обратно к прибору поверните его вправо или влево (не оставляя в вертикальном положении) в зависимости от расположения водопроводного крана.

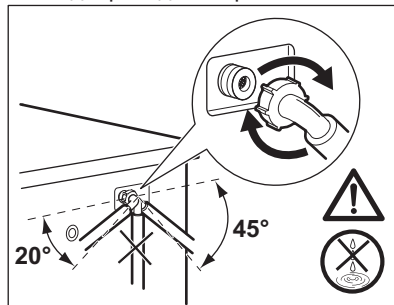

### 12.9 Экстренный слив

Если прибор не может выполнить слив воды, произведите процедуру, описанную в Параграфе «Чистка сливного фильтра». При необходимости очистите насос.

## 12.10 Меры против замерзания

Если прибор установлен в месте, где температура может достигать значений около нуля градусов или опускаться ниже 0°C, удалите из наливного шланга и сливного насоса оставшуюся там воду.

1. Выньте вилку сетевого кабеля из розетки.
2. Закройте водопроводный вентиль.
3. Поместите оба конца наливного шланга в контейнер и дайте воде вытечь из шланга.
4. Слейте воду из сливного насоса. См. операции, выполняемые для экстренного слива воды.

5. После слива воды из сливного насоса подключите наливной шланг.



### ВНИМАНИЕ!

Перед тем, как вновь использовать прибор, убедитесь, что температура превышает 0°C.

Производитель не несет ответственности за ущерб, вызванный воздействием низких температур.

## 13. ПОИСК И УСТРАНЕНИЕ НЕИСПРАВНОСТЕЙ



### ВНИМАНИЕ!

См. Главы, содержащие Сведения по технике безопасности.

### 13.1 Введение

Прибор не запускается или останавливается во время работы.

Сначала попытайтесь найти решение проблемы (см. Таблицу). В случае повторного возникновения неисправности обратитесь в авторизованный сервисный центр.

**В случае ряда проблем прибором могут выдаваться звуковые сигналы, кнопка Пуск/Пауза может постоянно мигать, а на дисплее высвечиваться коды ошибок:**

- **E10** - В прибор не поступает как следует вода.
- **E20** - Прибор не сливает воду.
- **E40** - Дверца прибора открыта или не закрыта как следует. Пожалуйста, проверьте дверцу!



В случае перегрузки прибора выньте из барабана несколько вещей и/или, продолжая нажимать на дверцу, одновременно касаясь кнопки Пуск/Пауза до тех пор, пока индикатор  не прекратит мигать (см. Рисунок ниже).

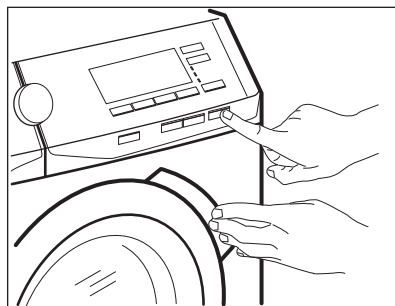

- **E90** - Нестабильная работа электросети. Дождитесь стабилизации электросети.
- **E91** - Отсутствует обмен данными между электронными компонентами прибора. Выключите и снова включите прибор.

- **EFO** - Сработала система защиты от перелива. Отключите прибор и закройте кран подачи воды. Обратитесь в авторизованный сервисный центр.



**ВНИМАНИЕ!**  
Перед выполнением любых операций выключите прибор.

### 13.2 Возможные неисправности

Неисправность	Возможное решение
Программа не запускается.	<ul style="list-style-type: none"> <li>• Убедитесь, что вилка сетевого шнура вставлена в розетку электропитания.</li> <li>• Убедитесь, что дверца прибора закрыта.</li> <li>• Убедитесь, что предохранитель на электрощитке не поврежден.</li> <li>• Убедитесь, что кнопка Пуск/Пауза была нажата.</li> <li>• Если задана функция «Отсрочка пуска», отмените отсрочку или дождитесь окончания обратного отсчета.</li> <li>• Отключите функцию «Защита от детей», если она включена.</li> </ul>
В прибор не поступает как следует вода.	<ul style="list-style-type: none"> <li>• Убедитесь, что водопроводный кран открыт.</li> <li>• Убедитесь, что давление в водопроводной сети не понижено. Для получения сведений об этом обратитесь в местную службу водоснабжения.</li> <li>• Убедитесь, что водопроводный кран не засорен.</li> <li>• Убедитесь, что наливной шланг не перекручен, не поврежден и не передавлен.</li> <li>• Убедитесь, что наливной шланг подключен правильно.</li> </ul>
Прибор набирает воду и тут же производит ее слив	<ul style="list-style-type: none"> <li>• Удостоверьтесь, что сливной шланг находится в нужном положении. Возможно, шланг расположен слишком низко. См. Главу «Инструкции по установке».</li> </ul>
Прибор не сливает воду.	<ul style="list-style-type: none"> <li>• Убедитесь, что сливная труба не засорена.</li> <li>• Убедитесь, что сливной шланг не перекручен и не передавлен.</li> <li>• Убедитесь, что сливной фильтр не засорен. При необходимости очистите фильтр. См. Главу «Уход и очистка».</li> <li>• Убедитесь, что сливной шланг подключен правильно.</li> <li>• Выберите программу слива, если выбрана программа без использования слива.</li> <li>• Если использовалась опция, в результате работы которой в баке остается вода, воспользуйтесь программой «Слив».</li> </ul>

Неисправность	Возможное решение
Отжим не используется или цикл стирки длится дольше, чем обычно.	<ul style="list-style-type: none"> <li>• Задайте программу отжима.</li> <li>• Убедитесь, что сливной фильтр не засорен. При необходимости очистите фильтр. См. Главу «Уход и очистка».</li> <li>• Распределите вещи в барабане вручную и снова запустите этап отжима. Эта проблема может быть вызвана разбалансировкой.</li> </ul>
Вода на полу.	<ul style="list-style-type: none"> <li>• Убедитесь, что соединения шлангов герметичны, а утечки воды отсутствуют.</li> <li>• Убедитесь, что наливной шланг и сливной шланги не повреждены.</li> <li>• Убедитесь, что используется подходящее моющее средство в необходимом количестве.</li> </ul>
Невозможно открыть дверцу прибора.	<ul style="list-style-type: none"> <li>• Проверьте, не была ли выбрана программа стирки с оставлением воды в баке.</li> <li>• Убедитесь, что программа стирки завершена.</li> <li>• Если в барабане осталась вода, выберите программу с использованием слива или отжима.</li> <li>• Убедитесь, что прибор получает электропитание.</li> <li>• Эта проблема может быть вызвана неисправностью прибора. Обратитесь в авторизованный сервисный центр. Если открыть дверцу необходимо, внимательно ознакомьтесь с разделом «Аварийное открывание дверцы».</li> </ul>
Прибор издает необычный шум и вибрирует.	<ul style="list-style-type: none"> <li>• Убедитесь, что прибор как следует выровнен. См. Главу «Инструкции по установке».</li> <li>• Убедитесь, что упаковка и/или транспортировочные болты удалены. См. Главу «Инструкции по установке».</li> <li>• Добавьте в барабан еще белья. Возможно, нагрузка недостаточна велика.</li> </ul>
В ходе выполнения программы ее продолжительность увеличивается или уменьшается.	<ul style="list-style-type: none"> <li>• Функция ProSense может регулировать продолжительность программы согласно типу и размеру загрузки. См. Раздел «Определение загрузки ProSense» в Главе «Ежедневное использование».</li> </ul>
Результаты стирки неудовлетворительны.	<ul style="list-style-type: none"> <li>• Увеличьте количество моющего средства или используйте другое моющее средство.</li> <li>• Перед стиркой используйте специальные средства для удаления стойких пятен.</li> <li>• Убедитесь в правильности выбранной температуры.</li> <li>• Уменьшите объем загрузки.</li> </ul>
Слишком много пены в барабане во время цикла стирки.	<ul style="list-style-type: none"> <li>• Уменьшите количество моющего средства.</li> </ul>



Неисправность	Возможное решение
После цикла стирки в дозаторе моющих средств имеются остатки моющего средства.	<ul style="list-style-type: none"> <li>Убедитесь, что заслонка в нужном положении (UP («вверх») при использовании порошкового средства и DOWN («вниз») при использовании жидкого моющего средства).</li> <li>Убедитесь, что вы используете дозатор моющего средства согласно указаниям, приведенным в руководстве пользователя.</li> </ul>

После проверки включите прибор. Выполнение программы продолжится с того момента, на котором она была прервана.

Если неисправность появится снова, обратитесь в авторизованный сервисный центр. Если на дисплее отображаются другие коды ошибок. Выключите и включите прибор. В случае повторного возникновения неисправности обратитесь в авторизованный сервисный центр.

## 14. ПОКАЗАТЕЛИ ПОТРЕБЛЕНИЯ



Заявленные значения получены в лабораторных условиях в соответствии со стандартами. Они могут меняться в зависимости от количества и типа белья и окружающей температуры. Давление и температура поступающей воды и напряжение в сети также могут влиять на продолжительность программы стирки.



В ходе повышения качества продукции технические данные могут быть изменены без предварительного уведомления.



Во время программы стирки функция Prosense может менять продолжительность стирки и показатели потребления. Подробнее см. Параграф «Функция Prosense» Главы «Ежедневное использование».

Программы	Загрузка (кг)	Потребление электроэнергии (кВт·ч)	Потребление воды (в литрах)	Приблизительная продолжительность программы (в минутах)
Хлопок 60°C	8	1,40	70	210
«Энергосберегающая программа для хлопка» при 60°C <sup>1)</sup>	8	0,81	52	275
Хлопок 40°C	8	1,20	69	205
Синтетика 40°C	3	0,60	56	140

Программы	Загрузка (кг)	Потребление электроэнергии (кВт·ч)	Потребление воды (в литрах)	Приблизительная продолжительность программы (в минутах)
Деликатные ткани 40°C	3	0,55	59	95
Шерсть/Шелк 30°C	1,5	0,45	62	75

1) «Энергосберегающая программа для хлопка» при 60°C и загрузке 8 кг и опцией Есо является эталонной программой для расчета данных, указанных на табличке энергопотребления в соответствии со стандартом EU 95/12/ЕС. Измерения выполняются в соответствии с нормативом EN 60456/2005.

В отключенном состоянии (Вт)	При оставлении во включенном состоянии (Вт)
0,30	0,30
Информация, приведенная в таблице выше, соответствует требованиям постановления комиссии ЕС 1015/2010 о введении в действие директивы 2009/125/ЕС	

## 15. ТЕХНИЧЕСКИЕ ДАННЫЕ

Размеры	Ширина/Высота/Глубина/Общая глубина	600 мм/ 850 мм/ 571 мм/ 600 мм
Подключение к электросети	Напряжение	230 В
	Общая мощность	2200 Вт
	Предохранитель	10 А
	Частота	50 Гц
Защита от проникновения твердых частиц и влаги обеспечивается защитной крышкой. Исключения: низковольтное оборудование не имеет защиты от влаги.		IPX4
Давление в водопроводной сети	Минимум	0,5 бар (0,05 МПа)
	Максимум	8 бар (0,8 МПа)
Подключение воды <sup>1)</sup>		Холодная вода
Максимальная загрузка	Хлопок	8 кг
Класс энергопотребления		A+++ -20%
Скорость отжима	Максимум	1400 об/мин

1) Присоедините наливной шланг к водопроводному крану с резьбой 3/4" .

## 16. ПРИНАДЛЕЖНОСТИ

### 16.1 Имеется в продаже на веб-сайте [www.aeg.com/shop](http://www.aeg.com/shop) или в авторизованном магазине

- i** Соответствие прибора стандартам безопасности гарантируется только при условии использования надлежащих принадлежностей, одобренных компанией AEG. В случае использования ненадлежащих деталей любые претензии будут отклонены.

### 16.2 Набор крепежных накладок

При установке прибора на цоколе закрепите прибор крепежными накладками.

Внимательно прочитайте инструкцию, прилагаемую к данному аксессуару.

### 16.3 Комплект для установки приборов один на другой

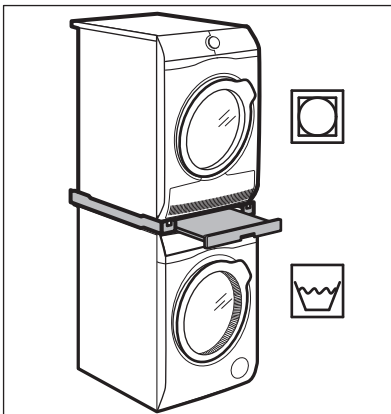

Сушильный барабан можно установить поверх стиральной машины **только при помощи подходящего комплекта для вертикальной сборки, который произведен и одобрен AEG.**

- i** Убедитесь в совместимости комплекта для вертикальной сборки, проверив глубину сборки приборов.

Комплект для вертикальной сборки может использоваться только с приборами, перечисленными в приложенному к данному аксессуару буклете.

Внимательно прочитайте инструкции, прилагаемые к прибору и данному аксессуару.



#### **ВНИМАНИЕ!**

Не устанавливайте стиральную машину поверх сушильного барабана.

## 17. ОХРАНА ОКРУЖАЮЩЕЙ СРЕДЫ

Материалы с символом  следует сдавать на переработку. Положите упаковку в соответствующие контейнеры для сбора вторичного сырья. Принимая участие в переработке старого электробытового оборудования, Вы помогаете защитить окружающую среду и

здоровье человека. Не выбрасывайте вместе с бытовыми отходами бытовую технику, помеченную символом . Доставьте изделие на местное предприятие по переработке вторичного сырья или обратитесь в свое муниципальное управление.

Дата производства данного изделия указана в серийном номере, где первая цифра номера соответствует последней цифре года производства, вторая и третья цифры – порядковому номеру недели. Например, серийный номер 73012345 означает, что изделие произведено на тридцатой неделе 2017 года.

Класс энергопотребления: A  
Электролюкс Поланд Сп.з.о.о,  
ул. Офиар Катыня, 5, 55-200 Олава,  
Польша







[www.aeg.com/shop](http://www.aeg.com/shop)



192952683-A-132017



**AEG**