

设计 DESIGN	韩文静 2019.07.30	图纸名称 PART NAME				图号/物料编码 PART NO.
校对 CO. BY	周军	Daewoo RMM700SI RMM700BS RMM700WG RMM700SG RMM700BG (CE-BCD482WE-JT) 双语说明书				16131000A35800
标准化 STANDARD						材料 MATERIAL 80g双胶纸
业务 seller	陈路	图样标记 REL	版本号 REV. NO.	重量(g) WEIGHT	比例 scale	
批准 AUTHORIZE			1		1:1	 Midea 冰箱事业部 <small>MIDEA REFRIGERATION DIVISION</small>
		共页 TOTAL SHEETS		第页 NO. OF SHEETS		

技术要求

1. 尺寸: 32K
2. 印刷颜色: 单色 (灰度印刷)
3. 制件必须符合 QMB-J036.1008 产品说明书及其它类似印刷件技术规范;
4. 除客户特别要求外均参照美的冰箱最新版相关企业标准执行;

标记 MARKER	变更内容	修改日期	签名
1	自订单MO-871035开始更新两个第15页内容	2019.10.23	韩文静

Руководство пользователя

Модель RMM700SI
RMM700BS
RMM700WG
RMM700SG
RMM700BG

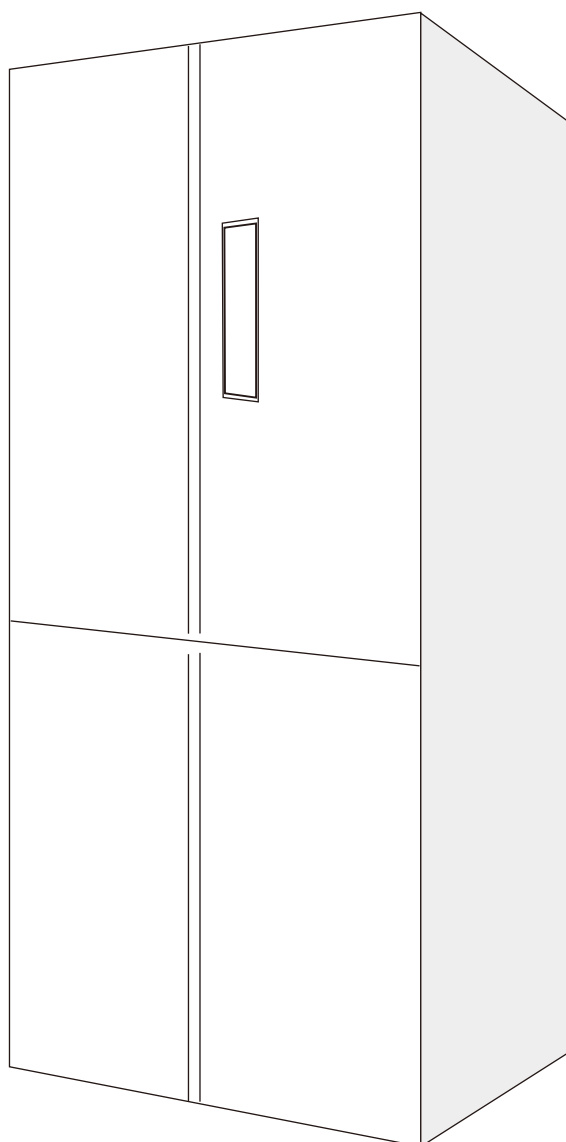

EAC CE



Перед началом эксплуатации холодильника
внимательно прочитайте это руководство.
Это руководство необходимо хранить в подходящем
месте для того, чтобы его можно было использовать
в будущем в качестве справочника.

СОДЕРЖАНИЕ

1.1 Правила техники безопасности

1.1 Предупреждения	1-2
1.2 Обозначение предупреждающих символов	3
1.3 Меры предосторожности при обращении с электричеством	3
1.4 Меры предосторожности при эксплуатации	4
1.5 Меры предосторожности при размещении продуктов	4-5
1.6 Предупреждения по энергопотреблению	5
1.7 Предупреждения по утилизации	5

2 Правильная эксплуатация холодильника

2.1 Место установки	6
2.2 Выравнивающая ножка	7
2.3 Замена лампочки	8
2.4 Включение холодильника	8
2.5 Экономия энергии	8

3 Описание конструкции и функций

3.1 Основные компоненты	9
3.2 Описание панели управления и функций	10-11

4 Техническое обслуживание и уход за холодильником

4.1 Общая очистка	12
4.2 Очистка дверной полки	12
4.3 Размораживание	13
4.4 Отключение	13

5 Поиск и устранение неисправностей

5.1 Поиск и устранение неисправностей	14-15
---------------------------------------	-------

1.1 Правила техники безопасности

1.1 Предупреждения



Предупреждение: риск возникновения пожара / горючие материалы

ЭТОТ прибор предназначен для использования в быту и в других аналогичных местах, таких как места приема пищи в магазинах, офисах и других местах работы; жилые дома в сельской местности и номера в гостиницах и другие жилые помещения; места отдыха и приема пищи; доставка пищи, точки общественного питания и другие аналогичные места, не относящиеся к розничной торговле.

При повреждении шнура электропитания для того, чтобы исключить риск возникновения пожара, шнур должен заменяться производителем, его представителем или другими квалифицированными лицами.

Нельзя хранить в этом приборе взрывоопасные вещества, такие как аэрозольные баллончики с горючими веществами.

Перед выполнением технического обслуживания или после завершения использования прибора необходимо вынимать вилку шнура электропитания из розетки.

ПРЕДУПРЕЖДЕНИЕ: Необходимо следить за тем, чтобы вентиляционные проемы, расположенные в корпусе прибора или внутри его конструкции, не были закрыты или забиты.

ПРЕДУПРЕЖДЕНИЕ: Нельзя использовать механические устройства или другие средства для ускорения процесса размораживания кроме тех, что рекомендует производитель.

ПРЕДУПРЕЖДЕНИЕ: Необходимо соблюдать осторожность, чтобы не повредить контур циркуляции хладагента.

ПРЕДУПРЕЖДЕНИЕ: Нельзя использовать электроприборы внутри отделений хранения пищевых продуктов прибора за исключением случаев, когда это рекомендуется производителем.

ПРЕДУПРЕЖДЕНИЕ: При эксплуатации прибора необходимо соблюдать местные регламенты по работе с огнеопасными газами и хладагентами.

ПРЕДУПРЕЖДЕНИЕ: При установке прибора необходимо убедиться в том, что шнур электропитания не передавлен и не поврежден.

ПРЕДУПРЕЖДЕНИЕ: Нельзя размещать рядом с прибором переноски с несколькими розетками или переносные источники электропитания.

Нельзя: использовать для электропитания прибора переноски или переходники без заземления (вилка только с двумя штырьками).

ОПАСНО: Риск заперения детей внутри прибора. Перед тем как вынести отработавший свой срок холодильник или морозильную камеру нужно:

- снять двери.

- оставить полки на своих местах, чтобы ребенок не смог легко забраться внутри прибора.

ЭТОТ холодильник необходимо отсоединить от источника электропитания перед установкой принадлежностей.

Хладагент и пеноматериал из циклопентана, которые используются в холодильнике, являются горючими веществами, поэтому при утилизации холодильника их необходимо размещать вдали от источников открытого огня и сдавать на специализированные предприятия по переработке опасных отходов, а не утилизировать посредством сжигания, чтобы не нанести вред окружающей среде, или какой-либо другой вред.

Для стандарта EN: Этим прибором могут пользоваться дети в возрасте от 8 лет и взрослые, лица с ограниченными физическими, сенсорными или умственными способностями, или лица без достаточных знаний и опыта могут использовать данный прибор только в том случае, если они находятся под наблюдением компетентного лица или обучаются правильному и безопасному использованию прибора и понимают сопутствующие опасности. Дети не должны играть с прибором. Если дети выполняют очистку и обслуживание прибора, то они должны находиться под присмотром. Детям в возрасте от 3 до 8 лет разрешается загружать и разгружать холодильные приборы.

Для стандарта IEC: Этот прибор не предназначен для использования лицами (включая детей) с ограниченными физическими, сенсорными или умственными способностями, или лицами без достаточного опыта и знаний, за исключением случаев, когда они находятся под наблюдением лица, отвечающего за их безопасность, или обучаются, как пользоваться прибором.



Дети должны находиться под присмотром, чтобы они не играли с прибором.

Чтобы не допустить загрязнения и порчи пищевых продуктов необходимо принимать во внимания нижеперечисленные соображения и соблюдать следующие правила:

- Если дверь будет оставаться открытой длительное время, то это может привести к значительному увеличению температуры в отделениях прибора.
- Необходимо очищать поверхности, которые могут соприкасаться с пищевыми продуктами и доступными системами дренажа.
- Необходимо очищать водяные баки, если они не использовались 48 часов; необходимо промыть водяную систему, подключенную к подаче воды, если вода не подавалась 5 дней (см. примечание 1).
- Свежее мясо и рыбу необходимо хранить в холодильнике в подходящих контейнерах так, чтобы они соприкасались с другими продуктами или жидкость от них не капала на другие продукты.
- Морозильные отделения с двумя снежинками ❄❄ подходят для хранения предварительно замороженных продуктов, хранения или приготовления мороженого и приготовления кубиков льда (см. примечание 2).
- Отделения с одной ❄, двумя ❄❄, или тремя снежинками ❄❄❄ не подходят для замораживания свежих продуктов (см. примечание 3).
- Если планируется, что холодильный прибор будет длительное время оставаться пустым, то необходимо его выключить, разморозить, очистить, высушить и оставить дверь открытой, чтобы не допустить образования грибка внутри прибора.

Примечание 1,2,3: Обязательно проверяйте, чтобы тип отделения подходил для ваших продуктов.

1.2 Обозначение предупреждающих символов

 Символ запрещения	Это запрещающий символ Несоблюдение инструкций, которые отмечены этим знаком может привести к повреждению холодильника или отрицательно повлиять на безопасность пользователей.
 Предупреждающий символ	Это предупреждающий символ Необходимо строго соблюдать инструкции, отмеченные этим знаком. В противном случае возможно повреждение холодильника или травмирование людей.
 Символ примечания	Это предостерегающий символ. Инструкциям, отмеченным этим знаком необходимо уделять особое внимание, и при несоблюдении таких инструкций возможно повреждение холодильника и легкие или средней тяжести травмы.

В этом руководстве содержится несколько правил техники безопасности, которые пользователи должны соблюдать.

1.3 Меры предосторожности при обращении с электричеством

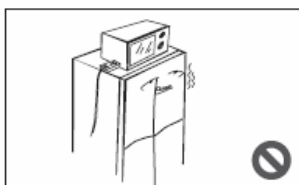
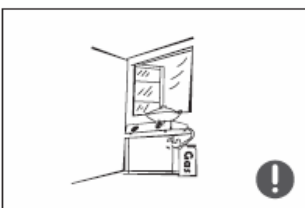
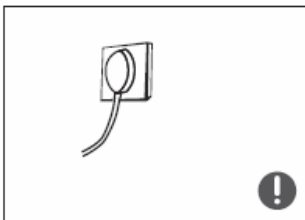
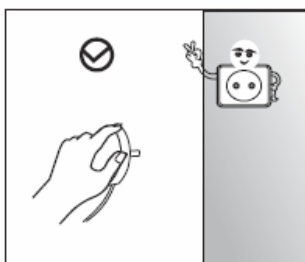

- Вынимая вилку из розетки, ни в коем случае нельзя тянуть за шнур. Необходимо крепко держать вилку в руке, и прямо вытаскивать вилку из розетки.
- Для того чтобы обеспечить безопасность нельзя повреждать шнур питания или использовать шнур питания, когда он имеет повреждения или изношен.
- Для холодильника необходимо предусмотреть отдельную розетку электропитания, которую нельзя делить с другими электроприборами. Вилка должна плотно входить в розетку, т.е. иметь хороший электрический контакт. В противном случае появляется риск возникновения пожара.
- Необходимо обеспечить надежное подключение розетки к надежной линии заземления.
- Если в помещении, где установлен холодильник, произошла утечка природного газа или другого горючего газа, то сразу же закройте газовый кран и откройте окна и двери. Нельзя вытаскивать или вставлять в розетку электросети вилку холодильника и вилки других электроприборов.
- Не кладите электроприборы на верх холодильника, если это специально не рекомендовано производителем.

1.4 Меры предосторожности при эксплуатации

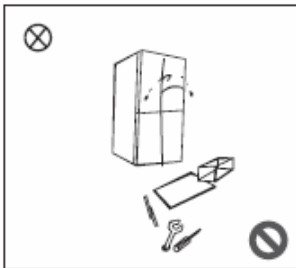

- Нельзя самостоятельно разбирать холодильник, вносить изменения в его конструкцию и повреждать охлаждающие трубки. Техническое обслуживание холодильника должно производиться специалистами.
- Поврежденный шнур питания должен заменяться производителем или уполномоченным им сервисным центром, или квалифицированным электриком, чтобы избежать опасности удара электрическим током.



- Зазоры между дверьми и корпусом холодильника малы, поэтому не нужно размещать руки в этих местах, чтобы не прищемить пальцы. Необходимо аккуратно закрывать дверь, чтобы не допустить падения продуктов.
- При работающей морозильной камере нельзя брать за контейнеры мокрыми руками, особенно за металлические контейнеры, иначе можно обморозить руки.



- Не разрешайте детям забираться внутрь холодильника или вскарабкиваться на него, иначе возможно удушение от нехватки воздуха внутри холодильника или падение с холодильника и травмирование.

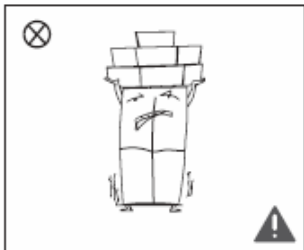

- Не кладите на холодильник никакие предметы, иначе при открытии или закрытии дверей эти предметы могут упасть и нанести травмы.
- При неисправности в сети электропитания или перед очисткой холодильника необходимо вынимать вилку из розетки. После отключения нельзя повторно включать холодильник в течение 5 минут для того, чтобы компрессор мог успешно запуститься.

1.5 Меры предосторожности при размещении продуктов

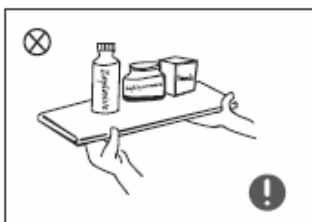

- Не кладите в холодильник горючие, взрывоопасные, легко испаряющиеся и коррозионно-активные вещества, чтобы не допустить повреждения холодильника и риска пожара.
- Не размещайте горючие материалы рядом с холодильником, чтобы не допустить пожара.

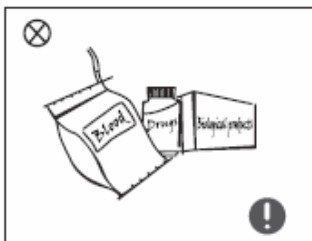

- Этот холодильник предназначен для бытового использования, то есть для хранения продуктов питания, и он не предназначен для других целей, таких как хранения крови, лекарств или биологического материала и т.п.



- Не храните в морозильной камере пиво, напитки или жидкости в бутылках или закрытых емкостях, иначе бутылки или закрытые емкости могут треснуть при замораживании, что может привести к повреждению холодильника.

1.6 Предупреждения по энергопотреблению

Предупреждение по энергопотреблению

- 1) Холодильные приборы не должны длительное время постоянно работать ниже нижнего (холодного) предела температурного диапазона, в пределах которого должен работать этот холодильный прибор (возможность размораживания содержимого или температура в морозильном отделении станет слишком высокой);
- 2) Необходимо учитывать тот факт, что шипучие напитки не должны храниться в морозильных отделениях или камерах, или в отделениях или камерах с низкой температурой, и что некоторые продукты, такие как кубики льда не должны употребляться в слишком холодном состоянии;
- 3) Нельзя превышать сроки хранения, рекомендованные производителями продуктов, это касается любых продуктов, и особенно актуально для продуктов фабричной быстрой заморозки, которые замораживались в морозильном приборе, и отделениях или камерах хранения замороженных продуктов;
- 4) При размораживании холодильного прибора нужно предпринять все необходимые меры, чтобы температура замороженных продуктов не поднималась слишком высоко, например, завернуть замороженные продукты в несколько слоев газет;
- 5) Необходимо учитывать тот факт, что срок хранения замороженных продуктов уменьшается при повышении их температуры, пока производится техническое обслуживание, ручное размораживание или очистка;
- 6) Если двери или крышки оборудованы замками с ключами, то ключи необходимо хранить в месте, недоступном для детей и не рядом с холодильным прибором, чтобы исключить возможность, что ребенок останется запертым внутри прибора.

1.7 Предупреждения по утилизации

	Хладагент и пеноматериал из циклопентана, которые используются в холодильнике, являются горючими веществами, поэтому при утилизации холодильника их необходимо размещать вдали от источников открытого огня и сдавать на специализированные предприятия по переработке опасных отходов, а не утилизировать посредством сжигания, чтобы не нанести вред окружающей среде, или какой-либо другой вред.
--	--

	При утилизации старого холодильника необходимо снять двери, дверные уплотнения, полки, установить двери и полки в такое положение, чтобы дети не смогли забраться внутрь холодильника.
--	--

	<p>Правильная утилизация изделия</p> <p>Эта маркировка означает, что изделие не должно выбрасываться вместе с другими бытовыми отходами на всей территории ЕС. Для предотвращения возможного ущерба окружающей среде или здоровью человека в результате неконтролируемой утилизации отходов, данное устройство должно быть переработано надлежащим образом для рационального повторного использования материальных ресурсов. Чтобы вернуть использованное устройство, воспользуйтесь системой возврата и сбора или обратитесь по месту приобретения прибора. Там могут принять этот прибор для экологически безопасной переработки.</p>
--	--

2 Правильная эксплуатация холодильника

2.1 Место установки

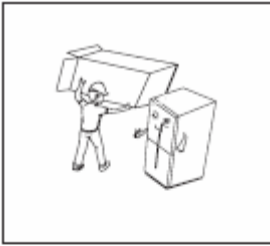

- Перед началом эксплуатации снимите весь упаковочный материал, включая нижние подушки, подушки из пеноматериала и ленты, расположенные внутри холодильника.

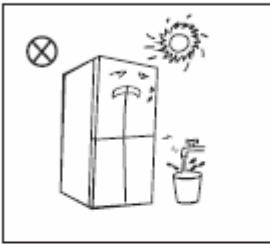

- Холодильник нужно размещать поодаль от источников тепла и попадания прямых лучей света. Не устанавливайте холодильник во влажных местах, где на холодильник могут попадать брызги воды, так как это отрицательно влияет на электроизоляционные свойства оборудования холодильника.

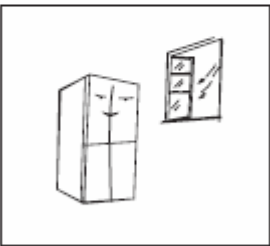

- Холодильник должен располагаться в помещении в месте с хорошей вентиляцией, пол должен быть ровным и прочным (для поворота влево или вправо колесика для выравнивания холодильника, если он находится в неустойчивом положении).

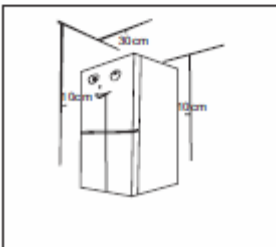

- Расстояние от верха холодильника до потолка должно быть не менее 30 см, и расстояние между холодильником и стенками должно быть не менее 10 см.

2.2 Выравнивающая ножка

- 1) Перед началом выполнения выравнивания необходимо предпринять следующие меры предосторожности:
Перед работой с какими-либо приспособлениями необходимо всегда проверять, чтобы холодильник был выключен.
Перед регулировкой уровня выравнивающей ножкой необходимо предпринять все необходимые меры предосторожности, чтобы не допустить травмирования.
- 2) Ниже показана схема работы с выравнивающей ножкой

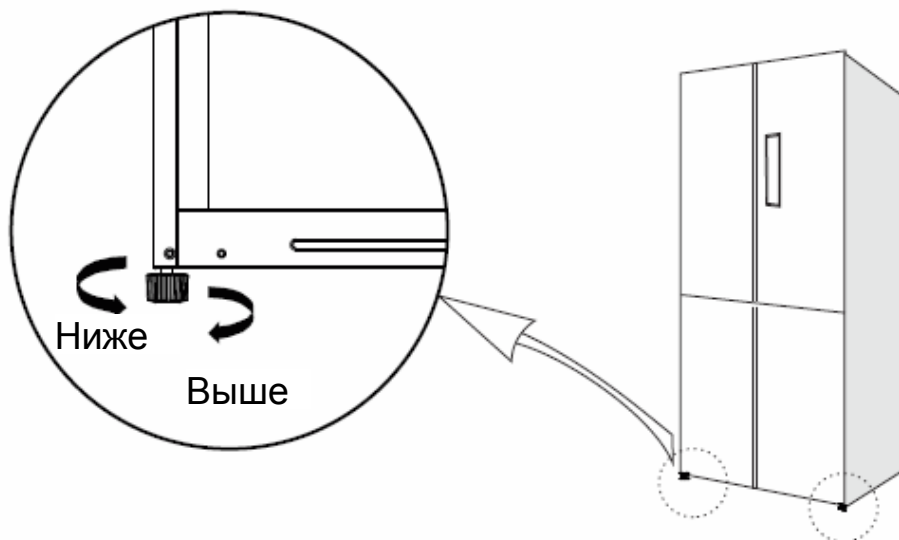

(Этот рисунок дан только для общего представления. Реальная конструкция выравнивающей ножки будет зависеть от физических свойств конкретной модели или от заявки дистрибьютера.)

- 3) Процедура регулировки:
 - а. Для поднятия холодильника вращайте ножку по часовой стрелке;
 - б. Для опускания холодильника вращайте ножку против часовой стрелки.
 - в. Регулировка правой и левой ножки производится как указано выше по горизонтальному уровню.

2.3 Замена лампочки

Замена любых светодиодных лампочек должна производиться производителем, его сервисным центром или лицом с аналогичной квалификацией.

2.4 Включение холодильника

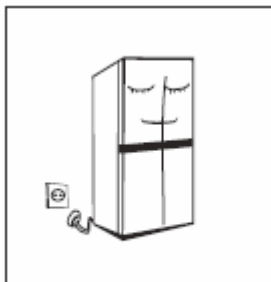

- Перед первым запуском дайте постоять холодильнику в помещении не менее получаса.
- Перед укладкой свежих или замороженных продуктов холодильник должен поработать не менее 2-3 часов, или не менее 4 часов в летнее время, когда температура воздуха высокая.

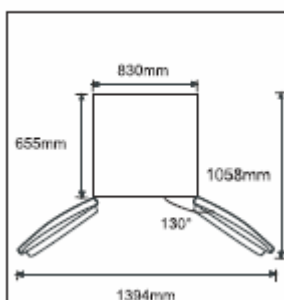

- Необходимо оставить достаточно свободного пространства для открытия дверей и выдвигания ящиков.
- Приведенные здесь рисунки даны только для общего представления. Реальная конфигурация будет зависеть от физических свойств конкретной модели или заявки дистрибьютера.

2.5 Экономия энергии

- Этот прибор должен располагаться в самом прохладном месте помещения, вдали от приборов, выделяющих тепло или теплопроводных каналов, и не находиться под прямыми солнечными лучами.
- Горячие продукты нужно оставлять для охлаждения до комнатной температуры, и только после этого класть в прибор. При перегрузке прибора компрессор должен дольше работать. Продукты при слишком медленной заморозке могут терять качество или вкус.
- Продукты необходимо упаковывать должным образом, а протертые контейнеры необходимо вначале высушить, и после этого класть в холодильник. Таким образом внутри холодильника будет меньше образовываться инея.
- Полки и ящики холодильника нельзя застилать алюминиевой фольгой, парафиновой бумагой или бумажными салфетками. Такие покрытия будут влиять на циркуляцию холодного воздуха, и прибор будет работать менее эффективно.
- Необходимо маркировать продукты и размещать их так, чтобы уменьшить время открытия дверей и время на поиски. Желательно вынимать из холодильника все необходимые продукты за один раз, и как можно быстрее закрывать дверь.

3 Описание конструкции и функций

3.1 Основные компоненты

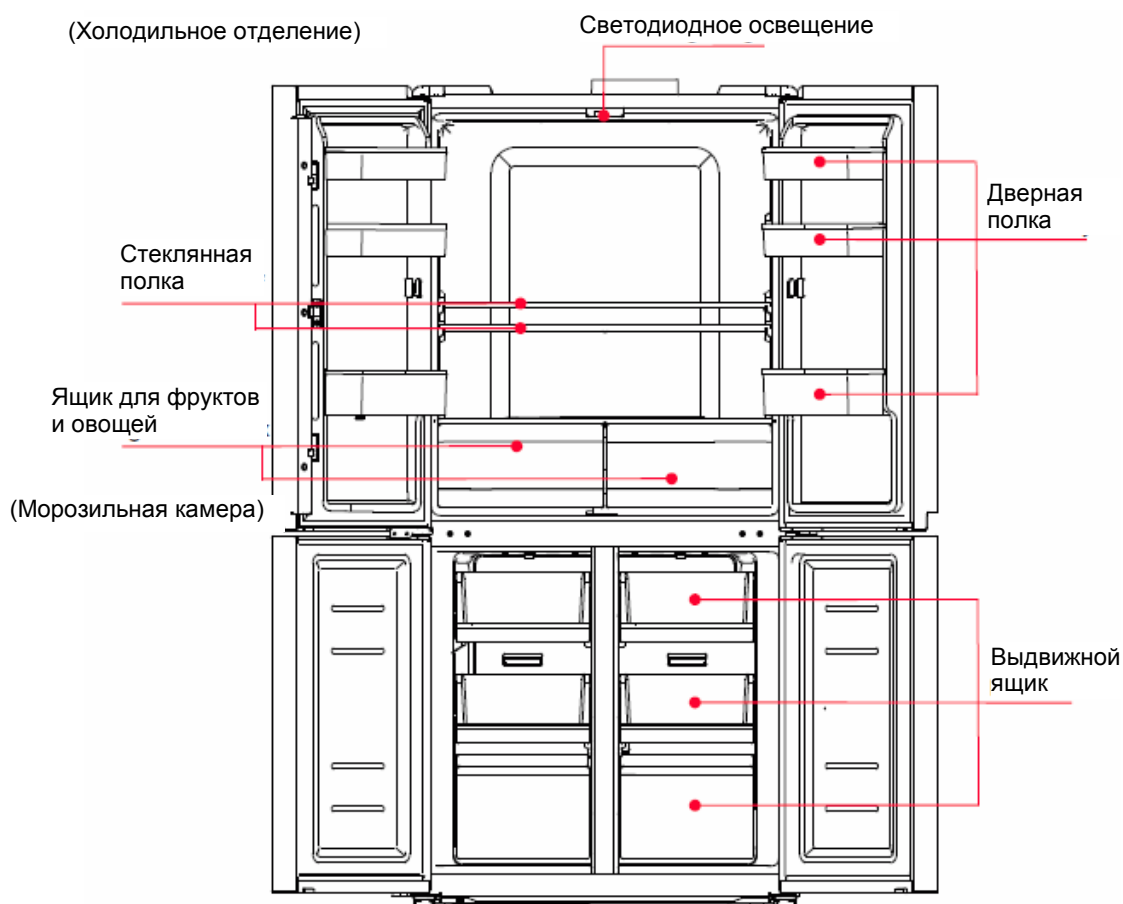

(Приведенный выше рисунок дан только для общего представления. Реальная конфигурация будет зависеть от физических свойств конкретной модели или заявки дистрибьютера.)

Холодильное отделение

- Холодильное отделение подходит для хранения различных фруктов, овощей, напитков и других продуктов с небольшим сроком хранения.
- Приготовленную пищу нужно класть в холодильное отделение только когда она остынет до комнатной температуры.
- Перед тем как класть продукты в холодильник их рекомендуется герметично упаковать.
- Стеклопанельные полки можно устанавливать на нужную высоту, чтобы обеспечить удобство пользования или достаточный объем для хранения.

Морозильная камера

- В морозильной камере поддерживается низкая температура, поэтому продукты в ней могут оставаться свежими длительное время. Морозильная камера в основном используется для хранения продуктов, приобретенных в магазине в замороженном виде, а также для получения льда.
- Морозильная камера подходит для хранения мяса, рыбы, рисовых шариков и других продуктов, которые не будут употребляться в ближайшее время.
- Куски мяса желательно порезать на небольшие куски для удобства использования. Продукты необходимо употреблять в течение их срока хранения.
- Если необходимо быстро заморозить продукты, то температуру в морозильной камере необходимо установить на «суперзамораживание».

Примечание: Если после первоначального включения холодильника в морозильную камеру загрузить слишком большое количество продуктов, то это может отрицательно повлиять на морозильную способность камеры. Хранящиеся продукты не должны закрывать воздушный вход, в противном случае морозильная способность может также уменьшиться.

3.2 Описание панели управления и функций

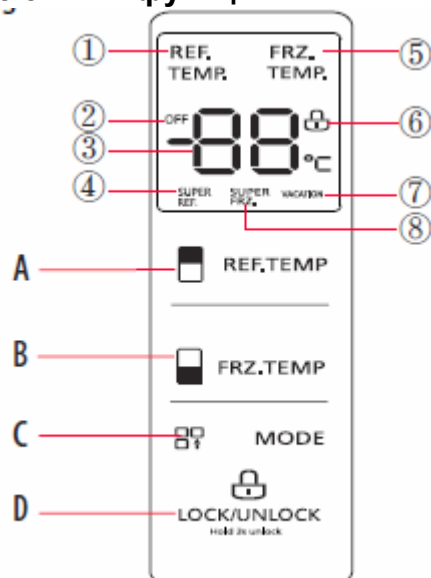

(Приведенный выше рисунок дан только для общего представления. Реальная конфигурация будет зависеть от физических свойств конкретной модели или заявки дистрибьютера.)

1. Дисплей



- ① Температура в холодильном отделении
- ② символ ВЫКЛ
- ③ Отображение температуры
- ④ Суперохлаждение
- ⑤ Температура в морозильном отделении
- ⑥ Значок Блокировки
- ⑦ Значок «Отпуск»
- ⑧ Суперзамораживание

2. Кнопки управления:

- A. Кнопка холодильного отделения
- B. Кнопка морозильной камеры
- C. Кнопка выбора режима
- D. Кнопка блокировки/разблокировки

3. Инструкции по управлению холодильником

- 1) При первом включении холодильника вначале дисплей полностью загорится на 3 секунды. Прозвучит звуковой сигнал и после этого дисплей примет свой нормальный вид. В первое время при работе холодильника температура в холодильном отделении и морозильной камере будет 5°C/ -18°C соответственно. При возникновении ошибок на дисплее будет отображаться код ошибки (более подробно см. следующую страницу). При нормальной работе на дисплее будет отображаться установленная температура холодильного отделения или морозильной камеры. При обычных условиях если в течение 30 секунд на дисплее не будет нажиматься никаких кнопок и не будет открываться дверь, то на дисплее появится значок блокировки кнопок  и через 30 секунд дисплей погаснет.
- 2) Блокировка/разблокировка

Чтобы заблокировать дисплей в разблокированном состоянии нажмите кнопку  LOCK/UNLOCK hold to unlock и удерживайте ее в течение 30 секунд. На дисплее появится значок  и зазвучит зуммер, это значит, что панель управления заблокирована, и в этом состоянии кнопки управления работать не будут;

В заблокированном состоянии нажмите на кнопку  LOCK/UNLOCK hold to unlock и удерживайте ее 3 секунды, произойдет разблокировка кнопок управления, появится значок  и зазвучит зуммер, это значит, что панель управления разблокирована и можно работать с кнопками управления.

- 3) Настройка температуры в холодильном отделении

Чтобы изменить настройку температуры в холодильном отделении нажмите на кнопку

 REF. TEMP, при каждом нажатии на эту кнопку температура будет уменьшаться на 1°C.

Температура в холодильном отделении может регулироваться в диапазоне 2 ~ 8° C. Когда температура достигнет 2°C, то при очередном нажатии на эту кнопку температура вернется к 8° C, и, соответственно, цикл начнется заново.

4) Настройка температуры в морозильной камере



Чтобы изменить настройку температуры в морозильной камере нажмите на кнопку  FRZ.TEMP, при каждом нажатии на эту кнопку температура будет уменьшаться на 1°C. Температура в морозильной камере может регулироваться в диапазоне -24°C ~ -16° С. Когда температура достигнет ~ 24° С, то при очередном нажатии на эту кнопку температура вернется к ~ 16° С, и, соответственно, цикл начнется заново.



5) Установка режима



Для выбора режима управления нажмите кнопку  MODE. Режимы управления будут циклично повторяться в следующей последовательности:

Суперохлаждение , суперзамораживание , суперохлаждение и супер замораживание  , отпуск «VACATION», без охлаждения «none», затем начнется новый цикл:

Суперохлаждение 

При установке режима суперохлаждения  температура в холодильном отделении автоматически установится на 2°C. При выходе из режима суперохлаждения  температура в холодильном отделении автоматически вернется обратно к температуре, которая была установлена до режима суперохлаждения.

При установке режима суперзамораживания  температура в холодильном отделении автоматически установится на -24°C. При выходе из режима суперзамораживания  температура в холодильном отделении автоматически вернется обратно к температуре, которая была установлена до режима суперзамораживания. При суперзамораживании действует следующая настройка времени:

После установки режима суперзамораживания  для регулировки температуры нажмите и удерживайте в течение 3 секунд кнопку , на дисплее появится символ «48», что означает, что время суперзамораживания установлено на 48 часов. При нажатии на кнопку регулировки температуры  на дисплее появится цифра «6», что означает, что время работы в режиме суперзамораживания составляет 6 часов. По достижении установленного времени произойдет автоматический выход из режима суперзамораживания.

После установки режима суперохлаждения , время суперохлаждения будет установлено на 2,5 часа и по достижении этого времени этот режим будет отключен автоматически. Если установлен режим «отпуск» («vacation»), то температура в морозильной камере будет автоматически установлена на 18°C, температура в холодильном отделении будет выключена и на дисплее будет гореть символ OFF.

- 6) Сохранение рабочих параметров при аварийном отключении электропитания
При прерывании подачи электропитания текущие рабочие параметры будут сохранены до восстановления электропитания.
- 7) Управление аварийными сообщениями и сигналом об открытой двери.
Если дверца холодильника останется открытой, то будет звучать мелодия, которая звучит при открытии дверцы. Если дверца будет оставаться незакрытой более 2 минут, то каждую минуту будет звучать зуммер то тех пор, пока дверца не будет закрыта. Чтобы выключить зуммер нажмите на любую кнопку.
- 8) Индикация ошибок
Ниже перечислены коды ошибок, которые могут появляться при работе холодильника. Несмотря на то, что холодильник все еще может выполнять свою холодильную функцию с этими неисправностями, тем не менее, пользователь должен связаться с сервисным центром для проведения технического обслуживания для того, чтобы обеспечить оптимальную работу холодильника.

Код ошибки	Описание ошибки
E1	Неисправен датчик температуры в холодильном отделении
E2	Неисправен датчик температуры в морозильной камере
E4	Неисправен датчик размораживания в морозильной камере
E5	Неисправен датчик размораживания в холодильном отделении

Код ошибки	Описание ошибки
E6	Ошибка связи
E7	Неисправен датчик окружающей температуры
EH	Неисправен датчик влажности

4 Техническое обслуживание и уход за холодильником

4.1 Общая очистка

- Пыль, которая скапливается сзади холодильника и на полу под холодильником, необходимо время от времени удалять для того, чтобы повысить эффективность охлаждения и энергопотребления.
- Необходимо регулярно проверять уплотнения дверей, чтобы на них не было кусочков загрязнений. Уплотнения дверей необходимо очищать мягкой тканью, смоченной в мыльной воде или в разбавленном моющем средстве.
- Чтобы избежать неприятного запаха необходимо регулярно очищать холодильник внутри.
- Перед очисткой внутри холодильника необходимо отключить электропитание, выложить из холодильника все продукты, напитки, полки, выдвижные ящики и т.п.
- Для очистки внутренней части холодильника необходимо использовать мягкую ткань или губку смоченную в растворе пищевой соды, две столовые ложки соды на 1 литр теплой воды. После этого прополоскать ткань или губку в воде и протереть начисто. После очистки перед тем, как включить холодильник необходимо открыть дверь и дать время высохнуть холодильнику в естественных условиях.
- Места в холодильнике, которые трудно очищать (такие как узкие панели, щели или углы) рекомендуется регулярно протирать мягкой ветошью, мягкой щеткой и т.п., и при необходимости использовать совместно с вспомогательными инструментами (такими как тонкие палочки), чтобы в этих местах не скапливались загрязнения и не зарождались бактерии.
- Не следует использовать мыло, моющее средство, абразивный порошок, аэрозольное чистящее средство и т.п. так как они могут стать причиной запахов внутри холодильника или загрязнить продукты.
- Отделение для бутылок, полки и выдвижные ящики необходимо протирать мягкой тканью, смоченной в мыльной воде или разбавленном моющем средстве. После этого поверхности вытереть мягкой тканью или оставить высохнуть естественным способом.
- Наружные поверхности холодильника необходимо протирать мягкой тканью, смоченной в мыльной воде, разбавленном моющем средстве и т.п. и затем вытереть насухо.
- Нельзя использовать жесткие щетки, чистящие стальные шарики, проволочные щетки, абразивы (такие как зубной порошок), органические растворители (такие как спирт, ацетон, банановое масло и т.п.), горячая вода, средства с содержанием кислоты или щелочи, которые могут повредить наружную и внутреннюю поверхность холодильника. Горячая вода и органические растворители, такие как бензол могут стать причиной деформирования или повреждения пластиковых частей.
- При очистке холодильника нельзя использовать прямую струю воды или других жидкостей, так как это может привести к короткому замыканию или отрицательно повлиять на электрическую изоляцию при попадании на нее большого количества воды.

 Перед размораживанием и очисткой необходимо обязательно вынимать вилку из розетки



4.2 Очистка дверной полки



(Приведенный выше рисунок дан только для общего представления. Реальная конфигурация будет зависеть от физических свойств конкретной модели или заявки дистрибьютера.)

Последовательность очистки

- а. Чтобы легко снять полку необходимо несколько раз стукнуть по дну полки с правой стороны ил затем стукнуть несколько раз по дну полки с левой стороны как показано на рисунке выше;
- б. После того, как полка станет свободно сидеть на своем месте ее можно аккуратно вытащить из двери

4.3 Размораживание

- Этот холодильник спроектирован по принципу воздушного охлаждения, и он имеет функцию автоматической разморозки. Иней, который образуется из-за смены сезона или перепада температуры можно также удалять вручную, для этого холодильник нужно выключить или протереть сухой салфеткой.

4.4 Отключение

- Отключение электропитания: в случае неисправности в сети электропитания даже летом продукты внутри холодильника могут храниться несколько часов; при отключенном электропитании необходимо уменьшить количество открываний дверец, и ф холодильник не следует класть новых продуктов.
- При длительном отключении: Холодильник нужно отключить от сети и затем очистить, затем дверцы оставить открытыми, чтобы исключить образования затхлого запаха.
- Перемещение: Перед перемещением холодильника необходимо вытащить из него все продукты и предметы, закрепить скотчем стеклянные полки, ящик для овощей, полки в морозильной камере и т.п., и затянуть выравнивающую ножку, закрыть дверцы и закрепить их скотчем. При перемещении холодильник нельзя класть горизонтально или переворачивать вверх дном, или допускать, чтобы он вибрировал. Наклон холодильника при перемещении не должен превышать 45°.



После запуска холодильник должен работать непрерывно. Обычно работа холодильника не должна прерываться, иначе срок службы холодильника может уменьшится.

5 Поиск и устранение неисправностей

5.1 Простые нижеперечисленные неполадки можно попробовать устранить самостоятельно. Если самостоятельно устранить неисправность не получится, то обращайтесь в отдел послепродажного обслуживания.

Холодильник не работает	Проверьте, подключен ли прибор к электросети или Имеется ли хороший контакт в розетке Проверьте напряжение в сети, возможно оно слишком низкое Проверьте, возможно неисправность в электросети или часть электросети отключена.
Неприятный запах	Продукты с сильным запахом должны быть герметично упакованы Проверьте, возможно в холодильнике находятся испорченные продукты Очистите холодильник изнутри
Компрессор долго работает	Длительная работа холодильника является нормальным явлением летом, когда температура окружающего воздуха высокая В холодильник за один раз загружено слишком много продуктов Перед тем как положить продукты в холодильник, им нужно дать время остыть Дверь открывается слишком часто
Не загорается лампочка освещения	Проверьте, чтобы холодильник был включен в электросеть и не сгорела ли лампочка Замена лампочки должна производиться специалистом
Двери нельзя закрыть как положено	Пакеты с продуктами не дают двери закрыться В холодильник положено слишком много продуктов Холодильник наклонен
Повышенный шум	Проверьте, чтобы пол был выровнен, и чтобы холодильник стоял устойчиво Проверьте, чтобы принадлежности располагались на соответствующих местах.
Неплотное дверное уплотнение	Удалите посторонние частицы с уплотнения двери Для восстановления эластичности дверного уплотнения вначале нагрейте его и затем охладите (нагреть уплотнитель можно электрическим феном или использовать полотенце, смоченное в горячей воде)
Водяной поддон переполнился	В камере слишком много продуктов или в хранимых продуктах слишком много воды, в результате получается большой объем размораживания. Двери закрываются неплотно, в результате происходит размораживание из-за попадания воздуха, и происходит повышенное образование воды из-за размораживания.
Корпус горячий	Происходит рассеяние тепла встроенного конденсатора через корпус, что нормально. Если корпус становится горячим из-за высокой температуры окружающего воздуха, из-за хранения слишком большого количества продуктов, или из-за слишком частого отключения компрессора, то в этом случае необходимо обеспечить надлежащую вентиляцию для рассеяния тепла.
Образование конденсата	Образование влаги-конденсата на внешней поверхности и уплотнениях дверей холодильника является нормальным явлением при слишком высокой влажности окружающего воздуха. В этом случае нужно просто вытереть конденсат чистой салфеткой.
Ненормальный шум	Гул: Компрессор может гудеть при работе и гул особенно сильный при запуске и остановке. Это нормально. Скрипение: При циркулировании хладагента внутри прибора может быть слышен скрип, это нормальное явление.

Модели	RMM700SI, RMM700BS,	RMM700WG, RMM700SG, RMM700BG
Энергетический класс	A++	A++
Напряжение	220 – 240 В	220 – 240 В
Потребление электроэнергии	312 кВтч/год	312 кВтч/год
Частота	50 Gz	50 Gz
Хладагент	R-600a	R-600a
Размер без упаковки	833x 740x 1775 мм	833x 740x 1775 мм
Размер с упаковкой	890x 795x 1855 мм	890x 795x 1855 мм
Вес (нетто)	97 кг.	104 кг.
Вес (брутто)	106 кг.	113 кг.
Климатический класс	SN, N, ST, T	SN, N, ST, T
Уровень шума	42 dB	42 dB
Объем холодильника нетто / брутто	327 / 343 л.	327 / 343 л.
Объем морозильника нетто / брутто	142 / 201 л.	142 / 201 л.
Система охлаждения	NO frost	NO frost
Компрессор	Инверторный	Инверторный

В целях усовершенствования устройства технические характеристики и дизайн могут изменяться без предварительного уведомления.

Постановлением правительства РФ №720 утвержден перечень товаров длительного пользования, которые по истечению срока службы могут работать неправильно и стать угрозой для жизни, здоровья потребителя, а также причинить вред его имуществу. Срок службы товара исчисляется с даты продажи. Рекомендуем не использовать товар по истечению срока службы товара. Срок службы данного товара составляет 7 лет.

Изготовитель: WINIADAEWOO Co., Ltd. /ВИНИАДЭУ Ко., ЛТД
Адрес: 559, YONGA-RO, GWANGSAN-GU, GWANGJU, KOREA /559, Йонга-ро, Гвансан-ку,
Кванчжу, Республика Корея

Завод-изготовитель: Hefei Hualing CO. LTD. / Хефей Хуалинг КО. ЛТД.
Адрес: No. 176 Jinxiu Road, Economic & Technological Zone, Hefei, China. / №176 Джинсиу Роуд, Экономик энд
Текнолоджикал зон, Хефей, Китай

Консультационный центр потребителя: АО «ВИНИАДЭУ Электроникс Рус».
Адрес: 117342, г. Москва, ул. Профсоюзная, 65, корп.1, этаж 19, комн. 5.02
Тел.: +7 495 741 4533

Импортер: АО «ВИНИАДЭУ Электроникс Рус».
Адрес: 117342, г. Москва, ул. Профсоюзная, 65, корп.1, этаж 19, комн. 5.02
Тел.: +7 495 744 0397

Сделано в Китае

Пайдалану бойынша нұсқаулық

Моделі RMM700SI
RMM700BS
RMM700WG
RMM700SG
RMM700BG

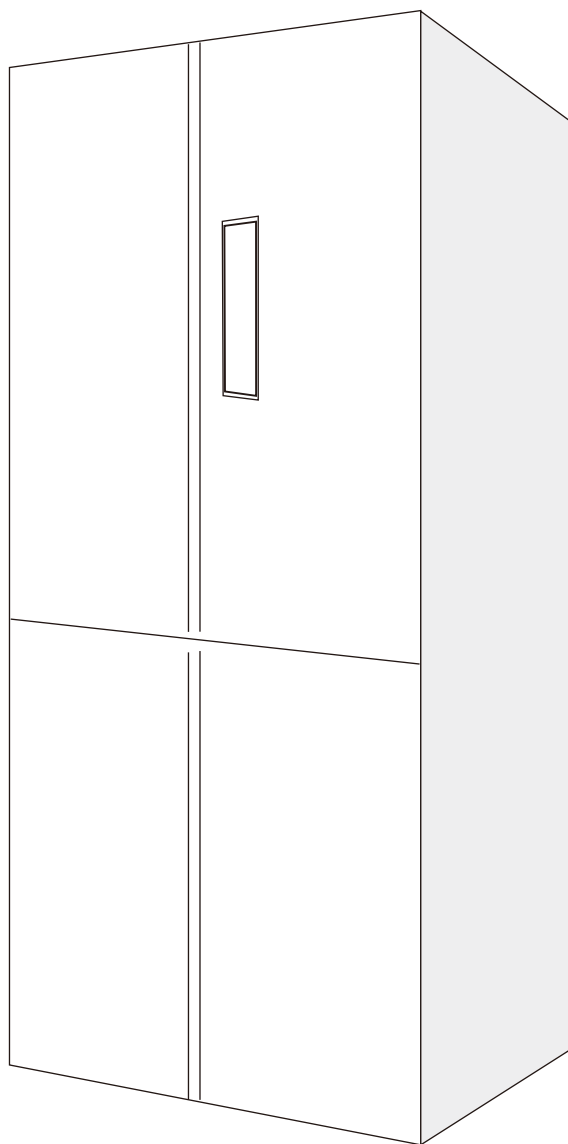

Тоңазытқышты пайдаланбас бұрын осы нұсқаулықты мұқият оқып шығыңыз. Бұл нұсқаулықты болашақта анықтамалық ретінде пайдалануға болатындай қолайлы жерде сақтау қажет.

МАЗМҰНЫ

1.1 Қауіпсіздік техникасы ережелері

1.1 Ескертулер	1-2
1.2 Ескертуші символдардың мағынасы	3
1.3 Электрмен жұмыс істеу кезіндегі сақтық шаралары	3
1.4 Пайдалану кезіндегі сақтық шаралары	4
1.5 Азық-түлікті салу кезіндегі сақтық шаралары	4-5
1.6 Энергияны тұтыну бойынша ескертулер	5
1.7 Кәдеге жарату бойынша ескертулер	5

2 Тоңазытқышты дұрыс пайдалану

2.1 Орнату орны	6
2.2 Тегістейтін аяғы	7
2.3 Шамын ауыстыру	8
2.4 Тоңазытқышты қосу	8
2.5 Энергияны үнемдеу	8

3 Құрылымы мен функцияларының сипаттамасы

3.1 Негізгі компоненттері	9
3.2 Басқару панелі мен функцияларының сипаттамасы	10-11

4 Тоңазытқышқа техникалық қызмет көрсету және күтімі

4.1 Жалпы тазалау	12
4.2 Есік сөрелерін тазалау	12
4.3 Мұздан еріту	13
4.4 Өшіру	13

5 Ақауларды іздеу және жою

5.1 Ақауларды іздеу және жою	14-15
------------------------------	-------

1.1 Қауіпсіздік техникасы ережелері

1.1 Ескертулер



Ескерту: өрттің туындау қауіп-қатері / жанғыш материалдар

Бұл құрал тұрмыста және дүкендерде, кеңселерде және басқа да жұмыс орындарында тамақ ішетін орындар; ауылдық жерлердегі тұрғын үйлер және қонақ үйлердегі нөмірлер және басқа да тұрғын үй-жайлар; демалу және тамақтану орындары; тамақ жеткізу, қоғамдық тамақтану орындары және бөлшек саудаға жатпайтын басқа да ұқсас орындар сияқты басқа да ұқсас орындарда пайдалануға арналған.

Электр қорегі баусымы зақымданған **жағдайда**, өрт шығу қаупін болдырмау үшін, баусымды өндіруші, оның өкілі немесе басқа да білікті тұлғалар ауыстыруы тиіс.

Бұл аспапта жанғыш заттар бар аэрозоль шағын баллондары секілді жарылысқа қауіпті заттарды сақтауға **болмайды**.

Техникалық қызмет көрсетуді орындау **алдында** немесе құралды пайдалану аяқталғаннан кейін розеткадан электр қорегі баусымының ашасын суырып алу қажет.

ЕСКЕРТУ: Аспаптың корпусында немесе оның конструкциясының ішінде орналасқан желдету ойықтарының жабылмауын немесе бітелмеуін қадағалау қажет.

ЕСКЕРТУ: Өндіруші ұсынғаннан басқа, еріту процесін жылдамдату үшін механикалық құрылғыларды немесе басқа да құралдарды пайдалануға болмайды.

ЕСКЕРТУ: Хладагент айналымы контурын зақымдамау үшін сақ болу керек

ЕСКЕРТУ: Өндіруші ұсынған жағдайларды қоспағанда, аспаптың тамақ өнімдерін сақтау бөлімшелерінің ішінде электр құралдарын пайдалануға болмайды.

ЕСКЕРТУ: Аспапты пайдалану кезінде от қауіпті газдармен және хладагенттермен жұмыс істеу бойынша жергілікті регламенттерді сақтау қажет.

ЕСКЕРТУ: Аспапты орнату кезінде электр қоректендіру баусымы басылып қалмағанына және бүлінбегеніне көз жеткізу қажет

ЕСКЕРТУ: Аспапқа бірнеше розеткалы тасымалы заттарды немесе тасымалы электрмен қоректендіру көздерін жақын орналастыруға болмайды.

Болмайды: аспапты электр қуатымен қоректендіру үшін жерге тұйықталмаған тасымалы заттарды немесе өтпелі жалғағыштарды пайдалануға (екі істігі бар аша).

ҚАУІПТІ: Аспаптың ішінде балалардың қамалып қалу қаупі бар. Өзінің жұмыс істеу мерзімін өтеген тоңазытқышты немесе мұздатқыш камераны шығарып тастар алдында:

- есіктерін шешіп алу керек.
- баланың аспаптың ішінде оңай кіріп алмауы үшін сөрелерді өз орындарында қалдырыңыз.

Бұл тоңазытқышты керек-жарақтарды орнатар алдында электрмен қоректендіру көзінен ажырату қажет.

Тоңазытқышта пайдаланылатын **хладагент** пен циклопентаннан жасалған көбікті материал жанғыш заттар болып табылады, сондықтан тоңазытқышты кәдеге жарату кезінде оларды ашық от көздерінен алыста орналастыру және қоршаған ортаға зиян немесе басқа да залал келтірмеу үшін, жағу арқылы кәдеге жарату емес, қауіпті қалдықтарды қайта өңдеу жөніндегі мамандандырылған кәсіпорындарға тапсыру қажет.

EN стандарты үшін: Бұл аспапты 8 жастан асқан балалар мен ересектер, дене, сенсорлық немесе ақыл-ой қабілеті шектеулі адамдар немесе жеткілікті білімі мен тәжірибесі жоқ адамдар осы аспапты олар құзыретті тұлғаның бақылауында болған немесе аспапты дұрыс және қауіпсіз пайдалануды үйренген және ілеспе қауіптерді түсінген жағдайда ғана пайдалана алады. Балалар аспаппен ойнамаулары керек.

Егер балалар аспапты тазалап, қызмет көрсетсе, онда олар бақылауда болуы тиіс. 3-тен 8 жасқа дейінгі балаларға тоңазытқыш аспаптарын салуға және шығарып алу рұқсат етіледі.

IEC стандарты үшін: Бұл аспап физикалық, сенсорлық немесе ақыл-ой қабілеті шектеулі адамдардың (балаларды қоса алғанда) немесе жеткілікті тәжірибесі мен білімі жоқ адамдардың, олардың қауіпсіздігіне жауап беретін адамның бақылауында болған немесе аспапты қалай пайдалану керектігін үйренген жағдайларды қоспағанда, пайдалануына арналмаған.



Балалар аспаппен ойнамаулары үшін бақылауда болулары тиіс.

Тамақ өнімдерінің ластануы мен бүлінуіне жол бермеу **ҮШІН** төменде көрсетілген түсініктерді назарға алу және келесі ережелерді сақтау қажет:

- Егер есік ұзақ уақыт ашық болса, онда бұл аспаптың бөлімдеріндегі температураның айтарлықтай көтерілуіне әкелуі мүмкін.
- Тамақ өнімдерімен және қол жетімді дренаж жүйелерімен жанасуы мүмкін беттерді тазарту қажет.
- Су бактарын, егер олар 48 сағат пайдаланылмаса, тазарту қажет; егер су 5 күн берілмесе, су беруге қосылған су жүйесін жуу қажет (1-ескертпені қараңыз).
- Балғын ет пен балықты тоңазытқышта қолайлы контейнерлерде сақтау керек, олар басқа өнімдермен жанаспайтындай немесе олардан сұйықтықты басқа өнімдерге тамшылап ақпайтындай жолмен.
- Екі қар ұшқындарымен ****** мұздату бөлігі алдын ала мұздатылған азық-түлікті сақтау, балмұздақты сақтау немесе дайындау және мұз текшелерін дайындау үшін пайдалануға қолайлы (2-ескертпе).
- Бір қар ұшқынымен *****, екі қар ұшқынымен ******, немесе үш қар ұшқындарымен ******* бөліктер балғын азық-түлікті мұздатуға қолайлы емес (3-ескертпені қараңыз).
- Егер тоңазытқыш құрал ұзақ уақыт бос тұрып қалатын болса, оны аспаптың ішінде зеңнің түзілуін болдырмау үшін, сөндіру, мұздан еріту, тазалау, кептіру және есіктерін ашық қалдыру керек.

1,2,3 ескертпе: Бөлік типінің сіздің азық-түліктеріңізге сәйкес келетіндігін міндетті түрде тексеріңіз.

1.2 Ескертуші символдардың мағынасы

 Тыйым салу символы	Бұл тыйым салатын символ Осы белгімен белгіленген нұсқауларды сақтамау тоңазытқыштың зақымдануына немесе пайдаланушылардың қауіпсіздігіне кері әсер етуі мүмкін.
 Ескерту символы	Бұл ескерту символы. Осы белгімен белгіленген нұсқауларды қатаң сақтау қажет. Әйтпесе тоңазытқыш зақымдануы немесе адамдар жарақаттанулары мүмкін.
 Ескертпе символы	Бұл алдын ала ескертуші символ. Осы белгімен белгіленген нұсқауларға ерекше назар аудару қажет және мұндай нұсқауларды сақтамаған кезде тоңазытқыштың зақымдануы және адамдар жеңіл немесе орташа ауыр жарақат алуы мүмкін.

Бұл нұсқаулықта пайдаланушылар сақтауы тиіс бірнеше қауіпсіздік техникасы ережелері бар.

1.3 Электрмен жұмыс істеу кезіндегі сақтық шаралары

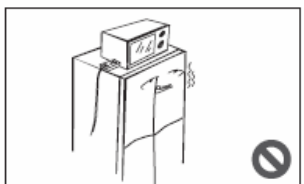
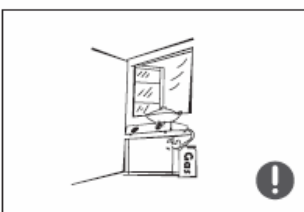
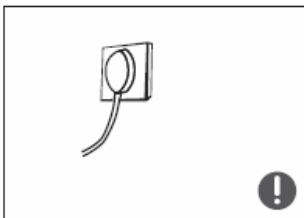
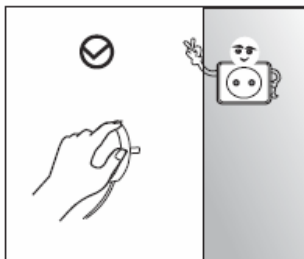

- Розеткадан ашаны суырып алу кезінде оны баусымынан тартуға болмайды. Ашаны қолыңызбен мықтап ұстау және ашаны розеткадан тігінен ұстап, суырып алу керек.
- Қауіпсіздікті қамтамасыз ету үшін қуат баусымын зақымдауға немесе тозған кезде қуат баусымын пайдалануға болмайды.
- Тоңазытқыш үшін басқа электр құралдарымен бөлуге болмайтын жеке электр қорегі розеткасын қарастыру қажет. Ашасы розеткаға тығыз кіруі керек, яғни жақсы электрлік түйіспе болуы керек. Әйтпесе өрттің шығу қаупі пайда болады.
- Розетканың сенімді жерге тұйықтау желісіне сенімді қосылуын қамтамасыз ету қажет.
- Егер тоңазытқыш орнатылған бөлмеде табиғи газ немесе басқа да жанғыш газдың шығуы орын алатын болса, газ қранын бірден жауып, терезелер мен есіктерді ашыңыз. Тоңазытқыштың ашасын және басқа электр құралдарының ашасын электр желісінің розеткасынан суырып алуға немесе салуға болмайды.
- Егер өндірушімен арнайы ұсынылмаған болса, электр аспаптарын тоңазытқыштың үстіне қоймаңыз.

1.4 Пайдалану кезіндегі сақтық шаралары

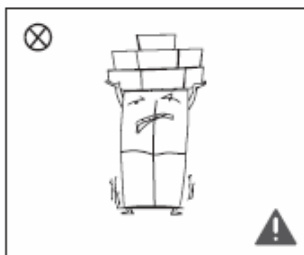
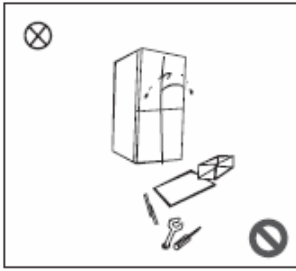

- Тоңазытқышты өздігінен бөлшектеуге, оның құрылымына өзгерістер енгізуге және салқындатқыш түтіктерді зақымдауға болмайды. Тоңазытқышқа техникалық қызмет көрсетуді мамандар жүргізуі тиіс.
- Зақымданған қуат баусымы өндіруші немесе ол уәкілеттік берген қызмет көрсету орталығы немесе электр тогының соғу қаупін болдырмау үшін білікті электрикпен ауыстырылуы тиіс.
- Тоңазытқыштың есіктері мен корпусы арасындағы саңылаулар тар, сондықтан саусақтарды қыспау үшін қолды осы жерлерге орналастыру қажет емес. Азық-түліктің құлауына жол бермеу үшін есікті мұқият жабу қажет.
- Жұмыс істеп тұрған мұздату камерасындағы контейнерлерді дымқыл қолмен ұстауға болмайды, әсіресе металл контейнерлерді, бұл жағдайда қолдарыңыз үсіп қалуы мүмкін.
- Балаларға тоңазытқыштың ішіне кіруге немесе оның үстіне шығуға рұқсат бермеңіз, әйтпесе тоңазытқыштың ішінде ауаның жетіспеуінен тұншығып қалулары немесе тоңазытқыштан құлап кетулері және жарақат алулары мүмкін.
- Тоңазытқышқа ешқандай заттар қоймаңыз, әйтпесе есіктерді ашқанда немесе жапқанда бұл заттар құлап, жарақат салулары мүмкін.
- Электрқоректену желісінде зақымданулар болған жағдайда немесе тоңазытқышты тазалау алдында ашаны розеткадан суырып алу қажет. Ажыратылғаннан кейін компрессордың сәтті іске қосылуы үшін 5 минут ішінде тоңазытқышты қайта қосуға болмайды.

1.5 Азық-түлікті салу кезіндегі сақтық шаралары

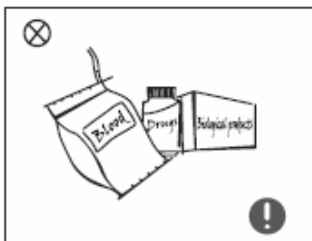
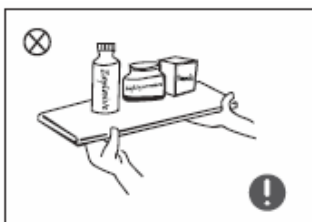

- Тоңазытқышты зақымдамау және өрт шығу қаупін төндірмеу үшін, тоңазытқышқа жанғыш, жарылу қаупі бар, тез буланатын және коррозиялық белсенді заттарды қоймаңыз.
- Өртке жол бермеу үшін жанғыш материалдарды тоңазытқыштың жанында орналастырмаңыз.
- Бұл тоңазытқыш тұрмыстық пайдалануға, яғни тамақ өнімдерін сақтауға арналған және ол қан, дәрі-дәрмек немесе биологиялық материалды және т. б. сақтау сияқты басқа мақсаттарға арналмаған.



- Мұздатқыш камерада сыраны, сусындарды немесе сұйықтықтарды шөлмектерде немесе жабық ыдыстарда сақтамаңыз, әйтпесе бөтелкелер немесе жабық ыдыстар мұздату кезінде шытынаулары мүмкін, бұл тоңазытқыштың зақымдануына әкелуі мүмкін.

1.6 Энергияны тұтыну бойынша ескертулер

Энергияны тұтыну бойынша ескерту

- 1) Тоңазыту аспаптары ұзақ уақыт бойына осы тоңазыту аспабы жұмыс істеуі тиіс шектерде температуралық диапазон шегінен төмен (суық) тұрақты жұмыс істемеуі тиіс (ішіндегі өнімдерді мұздан еріту мүмкіндігі немесе мұздату бөлігіндегі температура өте жоғары болады);
- 2) Көпіретін сусындар мұздату бөліктерінде немесе камераларда, немесе төмен температуралы бөліктерде немесе камераларда сақталмауы және мұз текшелері сияқты кейбір өнімдер тым суық күйде пайдаланылмауы тиіс екендігін ескеру қажет;
- 3) Өнімдерді өндірушілер ұсынған сақтау мерзімдерінен асырмау керек, бұл кез келген өнімдерге қатысты, әсіресе мұздатқыш аспапта және мұздатылған өнімдерді сақтау бөліктерінде немесе камераларында мұздатып қатырылған фабрикалық тез мұздату өнімдері үшін тиімді;
- 4) Тоңазыту құралын еріту кезінде мұздатылған өнімдердің температурасы тым жоғары көтерілмеуі үшін барлық қажетті шараларды қолдану керек, мысалы, мұздатылған өнімдерді газеттің бірнеше қабатына орау керек;
- 5) Мұздатылған өнімдерді сақтау мерзімі техникалық қызмет көрсету, қолмен еріту немесе тазалау жүргізілген кезде олардың температурасы жоғарылаған кезде қысқартындығын ескеру қажет;
- 6) Егер есіктер немесе қақпақтар кілттері бар құлыптармен жабдықталса, онда кілттерді балалардың қолы жетпейтін жерде және бала аспаптың ішінде жабылып қалу мүмкіндігін болдырмау үшін тоңазытқыш аспабының жанында сақтау қажет.

1.7 Кәдеге жарату бойынша ескертулер

	<p>Хладагент пен тоңазытқышта пайдаланылатын циклопентаннан жасалған кеуекті материал жанғыш заттар болып табылады, сондықтан тоңазытқышты кәдеге жарату кезінде оларды ашық от көздерінен алыста орналастыру және қоршаған ортаға зиян немесе басқа да зиян келтірмеу үшін, жағу арқылы кәдеге жарату емес, қауіпті қалдықтарды қайта өңдеу жөніндегі мамандандырылған кәсіпорындарға тапсыру қажет.</p>
--	---

	<p>Ескі тоңазытқышты кәдеге жарату кезінде есіктерді, есік тығыздағыштарын, сөрелерді шешіп алу, балалар тоңазытқыштың ішіне кіре алмайтындай жолмен есіктер мен сөрелерді орнату қажет.</p>
--	--

	<p>Бұйымды дұрыс кәдеге жарату</p> <p>Бұл таңба өнім ЕО барлық аумағында басқа тұрмыстық қалдықтармен бірге тасталмауы тиіс дегенді білдіреді. Қалдықтарды бақылаусыз кәдеге жарату нәтижесінде қоршаған ортаға немесе адам денсаулығына зиян келтірудің алдын алу үшін, бұл құрылғы материалдық ресурстарды ұтымды қайта пайдалану үшін тиісті түрде өңделуі тиіс. Пайдаланылған құрылғыны қайтару үшін қайтару және жинау жүйесін пайдаланыңыз немесе құрылғыны сатып алған жерге хабарласыңыз. Ол жерде бұл құралды экологиялық қауіпсіз өңдеу үшін қабылдауы мүмкін.</p>
--	---

2 Тоңазытқышты дұрыс пайдалану

2.1 Орнату орны

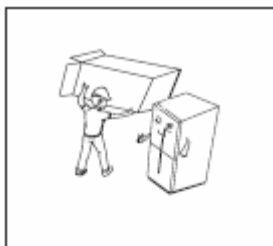

- Пайдалануды бастамас бұрын тоңазытқыштың ішінде орналасқан төменгі жастықтарды, кеуекті материалдан және таспадан жасалған жастықтарды қоса алғанда, барлық орау материалын шығарып алыңыз.

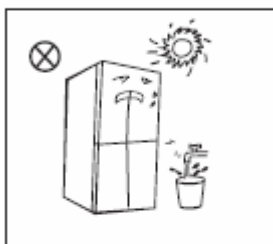

- Тоңазытқышты жылу көздерінен және тікелей жарық сәулесінен алыс жерге орналастыру керек. Тоңазытқышты су шашырандылары түсулері мүмкін ылғалды жерлерге орнатпаңыз, себебі бұл тоңазытқыштың электр оқшаулау қасиеттеріне теріс әсер етеді.

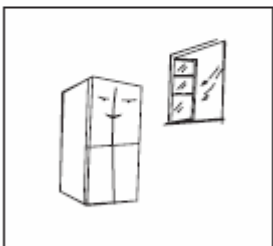

- Тоңазытқышты жақсы желдетілетін үй-жайда орналастыру керек, еден тегіс және берік болуы тиіс (егер ол тұрақсыз жағдайда болса, тоңазытқышты теңестіру үшін дөңгелекті солға немесе оңға бұрау үшін).

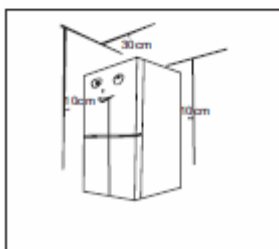

- Тоңазытқыштың жоғарғы жағынан төбеге дейінгі арақашықтық 30 см кем болмауы тиіс және тоңазытқыш пен қабырға арасындағы арақашықтық 10 см кем болмауы тиіс.

2.2 Тегістейтін аяғы

- 1) Тегістеп қоюды бастамас бұрын келесі сақтық шараларын қабылдау қажет:

Қандай да бір құралдармен жұмыс істеу алдында тоңазытқыштың өшірілуін әрдайым тексеру қажет.

Теңестіруші аяқтың деңгейін реттеу алдында жарақат алмау үшін барлық қажетті сақтық шараларын қабылдау қажет.

- 2) Төменде тегістейтін аяқтарымен жұмыс істеу сұлбасы көрсетілген.

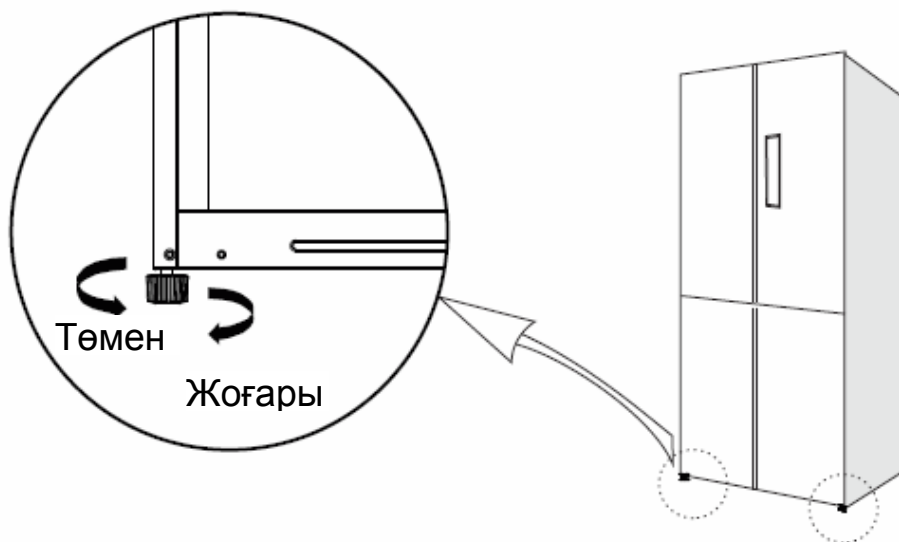

(Бұл сурет тек жалпы көрініс үшін берілген. Тегістейтін аяқтың нақты құрылымы нақты модельдің физикалық қасиеттеріне немесе дистрибьютердің өтініміне байланысты болады.)

- 3) Реттеу процедурасы:
 - а. Тоңазытқышты көтеру үшін аяқтарын сағат тілінің бағыты бойынша бұраңыз;
 - б. Тоңазытқышты түсіру үшін аяқтарын сағат тілінің бағытына қарсы бұраңыз.
 - в. Оң және сол жақ аяқтарын реттеу көлденең деңгей бойынша жоғарыда көрсетілгендей жүргізіледі.

2.3 Шамын ауыстыру

Кез келген жарықдиодты шамдарды ауыстыруды өндіруші, оның сервистік орталығы немесе осыған ұқсас біліктілігі бар тұлға жүргізуі тиіс.

2.4 Тоңазытқышты қосу

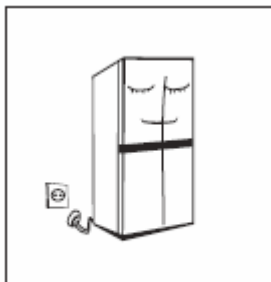

- Бірінші іске қосар алдында тоңазытқышты үй-жайда кемінде жарты сағат қойып қойыңыз.
- Балғын немесе мұздатылған өнімдерді салар алдында тоңазытқыш кемінде 2-3 сағат немесе ауа температурасы жоғары болғанда жазғы уақытта кемінде 4 сағат жұмыс істеуі тиіс.

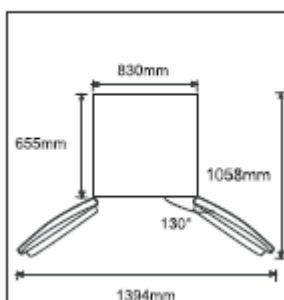

- Есігін ашу және жәшіктерді суырып шығару үшін жеткілікті бос кеңістік қалдыру қажет.
- Мұнда келтірілген суреттер тек жалпы көрініс үшін берілген. Нақты конфигурациясы нақты үлгінің физикалық қасиеттеріне немесе дистрибьютордың өтініміне байланысты болады.

2.5 Энергияны үнемдеу

- Бұл аспап жылу немесе жылу өткізгіш арналарды бөлетін аспаптардан алып, үй-жайдың ең салқын жерінде орналасуы және тікелей күн сәулесінің астында болмауы тиіс.
- Ыстық тағамдарды бөлме температурасына дейін салқындату үшін қойып қою керек, содан кейін ғана тоңазытқышқа салу керек. Аспапты шамадан тыс жүктеу кезінде компрессор ұзақ жұмыс істеуі тиіс. Тым баяу мұздату кезінде өнімдер сапасы мен дәмін жоғалтады.
- Азық-түлікті тиісті түрде орау керек, ал сүртілген контейнерлерді алдымен кептіру керек, содан кейін тоңазытқышқа салу керек. Осылайша, тоңазытқыштың ішінде қырау аз түзілетін болады.
- Тоңазытқыштың сөрелері мен жәшіктеріне алюминий фольганы, парафинді қағазды немесе қағаз майлықтарды төсеуге болмайды. Мұндай жабындар суық ауа айналымына әсер етеді және аспап аз тиімді жұмыс істейді.
- Есіктің ашылу уақыты мен іздеу уақытын азайту үшін азық-түлікті таңбалау және оларды орналастыру қажет. Тоңазытқыштан барлық қажетті азық-түлікті бірден бәрін алып, есікті тезірек жабу керек.

3 Құрылымы мен функцияларының сипаттамасы

3.1 Негізгі компоненттері

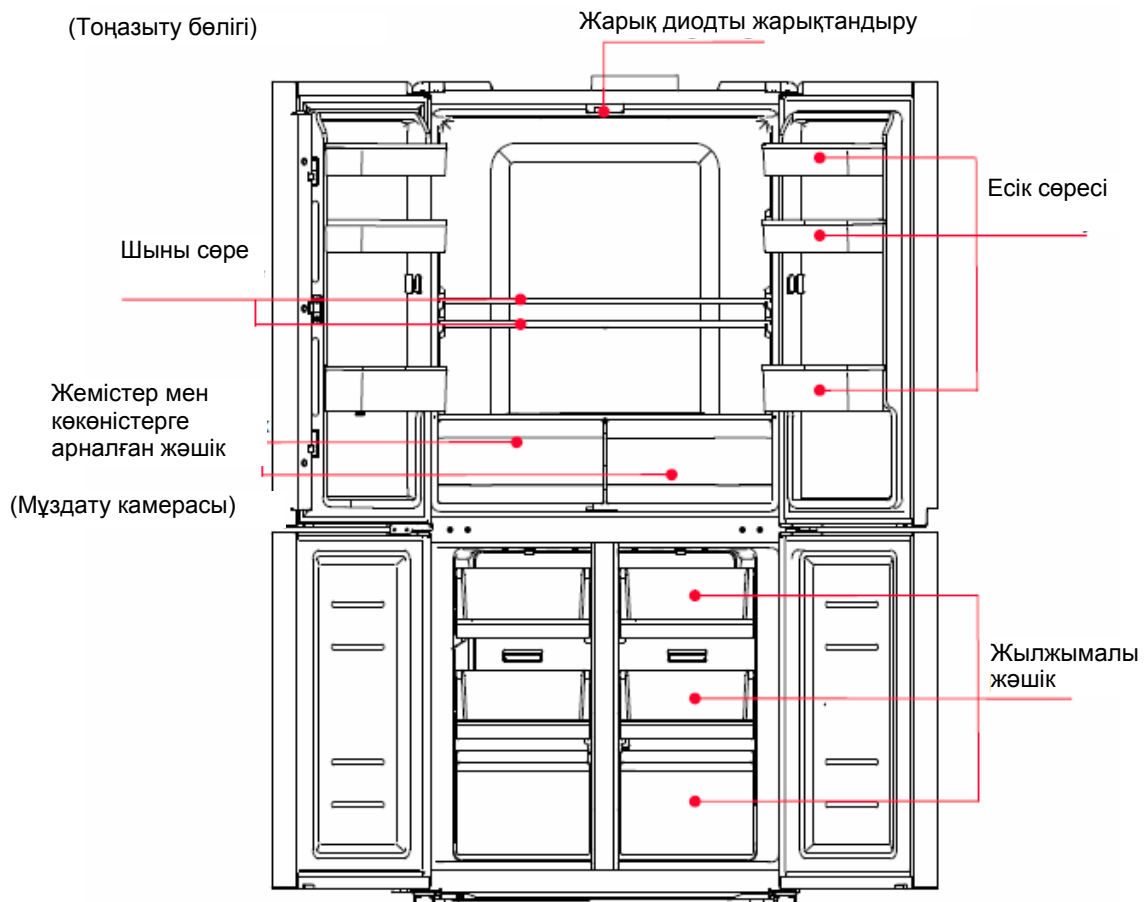

(Жоғарыда келтірілген сурет тек жалпы көрініс үшін берілген. Нақты конфигурация нақты модельдің физикалық қасиеттеріне немесе дистрибьютордың өтініміне байланысты болады.)

Тоңазыту бөлімі

- Тоңазыту бөлігі әр түрлі жемістерді, көкөністерді, сусындарды және аз сақтау мерзімімен басқа да азық-түлікті сақтау үшін жарамды.
- Дайындалған тағамды тоңазыту бөліміне бөлме температурасына дейін суығаннан кейін ғана қою керек.
- Тоңазытқышқа азық-түлікті қою алдында оларды қымтап орау ұсынылады.
- Шыны сөрелерді пайдалану ыңғайлылығын немесе сақтау үшін жеткілікті көлемді қамтамасыз ету үшін қажетті биіктікке орнатуға болады.

Мұздату камерасы

- Мұздату камерасында төмен температура сақталады, сондықтан онда азық-түлік ұзақ уақыт балғын күйінде қалуы мүмкін. Мұздату камерасы негізінен дүкенде мұздатылған күйінде сатып алынған өнімдерді сақтау үшін, сондай-ақ мұз алу үшін пайдаланылады.
- Мұздату камерасы жақын арада пайдаланылмайтын ет, балық, күріш шариктерін және басқа да өнімдерді сақтау үшін қолайлы.
- Ет кесектерін пайдалану ыңғайлы болу үшін кішкене кесектерге кесіңіз. Азық-түлікті оларды сақтау мерзімі ішінде пайдалану керек.
- Егер өнімдерді тез қатыру қажет болса, мұздату камерасындағы температураны «супер мұздатуға» орнату қажет.

Ескерту: Егер тоңазытқышты алғашқы қосу кезінде мұздату камерасына тым көп азық-түлік салынатын болса, онда бұл камераның мұздату қасиетіне кері әсер етуі мүмкін. Сақталатын өнімдер ауа айналымын жаппауы тиіс, әйтпесе мұздату қасиеті төмендеуі мүмкін.

3.2 Басқару панелі мен функцияларының сипаттамасы

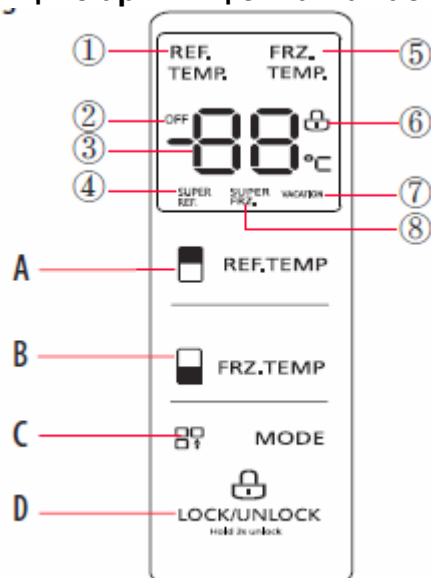

(Жоғарыда келтірілген сурет тек жалпы көрініс үшін берілген. Нақты конфигурация нақты модельдің физикалық қасиеттеріне немесе дистрибьютордың өтініміне байланысты болады.)

1. Дисплей

- ① Тоңазыту бөлігіндегі температура
- ② ӨШІР символы
- ③ Температураны көрсету
- ④ Суперсалқындату
- ⑤ Мұздату бөлігіндегі температура
- ⑥ Бұғаттау белгішесі
- ⑦ «Босату» белгішесі
- ⑧ Супермұздату



2. Басқару түймешіктері:

- A. Тоңазыту бөлігінің түймешігі
- B. Мұздату камерасының түймешігі
- C. Режимді таңдау түймешігі
- D. Бұғаттау/бұғаттан шығару түймешігі

3. Тоңазытқышты басқару бойынша нұсқаулар

- 1) Тоңазытқышты бірінші рет қосқан кезде бастапқыда дисплей 3 секундқа жанады. Дыбыс сигналы естіледі және содан кейін дисплей өзінің қалыпты түрін қабылдайды. Тоңазытқыштың бастапқы жұмыс уақытында тоңазыту бөлігі мен мұздату камерасындағы температура 5 С/ -18 С температурасына сәйкес болады. Қате пайда болса, дисплейде қате коды көрсетіледі (толығырақ келесі бетті қараңыз). Қалыпты жұмыс кезінде дисплейде тоңазыту бөлігінің немесе мұздату камерасының орнатылған температурасы көрсетіледі. Әдеттегі жағдайларда, егер 30 секунд ішінде дисплейде ешқандай түймешіктер басылмаса және есік ашылмаса, онда дисплейде түймешіктерді құлыптау белгішесі  пайда болады және 30 секундтан кейін дисплей өшеді.
- 2) Бұғаттау/бұғаттан шығару

Бұғаттан ашылған күйдегі дисплейді бұғаттау үшін  түймешігін басыңыз және 30 секунд бойына басып ұстап тұрыңыз, дисплейде  белгішесі шығады және зуммер дыбыс береді, бұл басқару панелінің бұғатталғанын білдіреді, және мұндай күйде басқару түймешіктері жұмыс істемейтін болады;

Бұғатталған күйде  түймешігін басыңыз және 3 секунд басып ұстап тұрыңыз, басқару түймешіктерін бұғаттан ашу жүзеге асырылады, дисплейде  белгішесі шығады және зуммер дыбыс береді, бұл басқару панелінің бұғаттан ашылғанын білдіреді, және мұндай күйде басқару түймешіктерімен жұмыс істеуге болады.

- 3) Тоңазыту бөлігіндегі температураны теңшеу





Тоңазыту бөлігіндегі температураны өзгерту үшін  түймешігін басыңыз, бұл түймешікті әрбір басу кезінде температура 1°C азаяды. Тоңазыту бөлігіндегі температура 2 ~ 8° С диапазонында реттеледі. Температура 2°C жеткен кезде, бұл түймешікті келесі басу кезінде температура 8° С қайта оралады, және осыған сәйкес, цикл қайтадан басталады.

4) Мұздату камерасындағы температураны теңшеу



Мұздату камерасындағы температураны теңшеуді өзгерту үшін  **FRZ.TEMP** түймешігін басыңыз, бұл түймешікті әрбір басу кезінде температура 1°C азаяды. Мұздату камерасындағы температура -24°C ~ -16° С диапазонында реттеледі. Температура ~ 24° С жеткен кезде, бұл түймешікті келесі басу кезінде температура ~ 16° С қайта оралады, және осыған сәйкес, цикл қайтадан басталады.



5) Режимді орнату



Басқару режимін таңдау үшін  **MODE** түймешігін басыңыз. Басқару режимдері келесі реттілікпен циклді түрде қайталанатын болады:

Суперсалқындату , супермұздату , суперсалқындату және супермұздату  , «VACATION» босату, «попе» салқындатусыз, содан кейін жаңа цикл басталады:

Суперсалқындату 

Суперсалқындату режимін  орнату кезінде тоңазыту бөлігіндегі температура автоматты түрде 2°C орнатылады. Суперсалқындату режимінен шығу кезінде  тоңазыту бөлігіндегі температура автоматты түрде суперсалқындату режиміне дейін орнатылған температураға қайта оралады.

Супермұздату режимін  орнату кезінде тоңазыту бөлігіндегі температура автоматты түрде -24°C орнатылады. Супермұздату режимінен  шыққан кезде тоңазыту бөлігіндегі температура автоматты түрде супермұздату режиміне дейін орнатылған температураға қайта оралады. Супермұздату кезінде келесі уақытты теңшеу қолданылады:

Супермұздату режимін  орнатқаннан кейін температураны реттеу үшін  **FRZ.TEMP** түймешігін басыңыз және 3 секунд бойына басып ұстап тұрыңыз, дисплейде «48» символы шығады, бұл супермұздату режимінің 48 сағатқа орнатылғанын білдіреді. Температураны реттеу

түймешігін  **FRZ.TEMP** басу кезінде дисплейде «6» саны шығады, бұл супермұздату режимінде жұмыс істеу уақытының 6 сағатты құрайтындығын білдіреді. Қойылған уақытқа жеткен кезде супермұздату режимінен автоматты түрде шығу жүзеге асырылады.

Суперсалқындату режимін  орнатқаннан кейін, суперсалқындату уақыты 2,5 сағатқа қойылады және осы уақытқа жеткеннен кейін, бұл режим автоматты түрде өшірілетін болады. Егер «босату» («vacation») режимі орнатылған болса, онда мұздату камерасында температура автоматты түрде 18°C орнатылатын болады, тоңазыту бөлігіндегі температура өшірілетін болады және дисплейде автоматты түрде OFF символы жанатын болады.

- 6) Электр қорегін апаттық өшіру кезінде жұмыс параметрлерін сақтау
Электр қорегі үзілген кезде ағымдағы жұмыс параметрлері электр қорегі қалпына келтірілгенге дейін сақталады.
- 7) Апаттық хабарламаларды және ашық есік туралы дабыл белгісін басқару.
Егер тоңазытқыштың есігі ашық болса, онда есік ашылған кезде естілетін әуен естіледі. Егер есік 2 минуттан артық жабылмаған болса, онда әрбір минут сайын есік жабылғанша зуммер естіледі. Зуммерді өшіру үшін кез келген түймені басыңыз.
- 8) Қателер индикациясы
Төменде тоңазытқыштың жұмысы кезінде пайда болуы мүмкін қателер кодтары көрсетілген. Тоңазытқыштың әлі де осы ақаулары бар өзінің тоңазыту функциясын орындай алатынына қарамастан, пайдаланушы тоңазытқыштың оңтайлы жұмысын қамтамасыз ету үшін техникалық қызмет көрсету үшін қызмет көрсету орталығымен байланысу керек.

Қате коды	Қатенің сипаттамасы
E1	Тоңазыту бөлігіндегі температура датчигі ақаулы
E2	Мұздату камерасындағы температура датчигі ақаулы
E4	Мұздату камерасындағы мұздан еріту датчигі ақаулы
E5	Тоңазыту камерасындағы мұздан еріту датчигі ақаулы

Қате коды	Қатенің сипаттамасы
E6	Байланыс қатесі
E7	Қоршаған орта температурасының датчигі ақаулы
EH	Ылғалдылық датчигі ақаулы

4 Тоңазытқышқа техникалық қызмет көрсету және күтімі

4.1 Жалпы тазалау

- Тоңазытқыштың артында және тоңазытқыштың астында еденде жиналатын шанды салқындату мен энергия тұтынудың тиімділігін арттыру үшін уақыт өте тазалап отыру қажет.
- Есіктердің тығыздамаларын оларда ластану кесектерінің болмауы үшін, үнемі тексеріп отыру қажет. Есіктердің тығыздамаларын сабынды суға немесе сұйылтылған жуу құралында батырылған жұмсақ матамен тазалануы қажет.
- Жағымсыз иісті болдырмау үшін тоңазытқыштың ішін тұрақты тазартып тұру керек.
- Тоңазытқыштың ішін тазарту алдында электр қорегінен ажырату, тоңазытқыштан барлық азық-түлікті, сусындарды, сөрелерді, жылжымалы жәшіктерді және т. б. шығарып алу қажет.
- Тоңазытқыштың ішкі бөлігін тазалау үшін ас сода ерітіндісінде суланған жұмсақ матаны немесе губканы пайдалану қажет, ол үшін 1 литр жылы суға екі ас қасық сода салады. Осыдан кейін матаны немесе губканы суда шайып, тоңазытқышты тазалап сүртіңіз. Тазалаудан кейін тоңазытқышты қосар алдында есігін ашып, тоңазытқышты табиғи жағдайда кептіруге уақыт беру қажет.
- Тоңазытқыштағы тазалау қиын жерлерді (тар панельдер, саңылаулар немесе бұрыштар сияқты) үнемі жұмсақ шүберекпен, жұмсақ щеткамен және т.б. сұрту ұсынылады және қажет болған жағдайда, бұл жерлерде ластанулар жиналмауы және бактериялар тудырмауы үшін қосымша құралдарды (жіңішке таяқшалар секілді) бірге пайдалану ұсынылады.
- Сабын, жуу құралы, абразивті ұнтақ, аэрозольды тазалау құралы және т. б. секілді заттарды қолдануға болмайды, себебі болар тоңазытқыштың ішінде иістің пайда болуына себеп болулары мүмкін немесе азық-түлікті ластайды.
- Шөлмектерге арналған бөлікті, сөрелерді және жылжымалы жәшіктерді сабынды суға немесе сұйылтылған жуу құралына батырылған жұмсақ шүберекпен сұрту қажет. Осыдан кейін бетті жұмсақ матамен сүртіңіз немесе табиғи түрде құрғатыңыз.
- Тоңазытқыштың сыртқы бетін жуу құралы мен т. б. сұйылтылған сабынды суға суланған жұмсақ шүберекпен сұрту керек және содан кейін құрғатып сүру қажет.
- Қатты щеткаларды, тазалағыш болат шарларды, сымды щеткаларды, абразивтерді (тіс тазалау ұнтағы сияқты), органикалық еріткіштерді (спирт, ацетон, банан майы және т.б. сияқты), ыстық су, тоңазытқыштың сыртқы және ішкі бетіне зақым келтіруі мүмкін қышқыл немесе сілті бар құралдарды пайдалануға болмайды. Ыстық су және бензол сияқты органикалық еріткіштер пластикалық бөліктерінің деформациялануына немесе зақымдануына себеп болуы мүмкін.
- Тоңазытқышты тазалау кезінде судың немесе басқа да сұйықтықтардың тікелей ағысын қолдануға болмайды, себебі бұл қысқа тұйықталуға әкелуі немесе оған судың көп мөлшері тиген кезде электр оқшауламасына теріс әсер етуі мүмкін.

 Мұздан еріту және тазалау алдында міндетті түрде розеткадан ашаны суырып алу керек.



4.2 Есік сөрелерін тазалау



(Жоғарыда келтірілген сурет тек жалпы көрініс үшін берілген. Нақты конфигурация нақты модельдің физикалық қасиеттеріне немесе дистрибьютордың өтініміне байланысты болады.)

Тазалау реті

- а. Сөрелі оңай шешіп алу үшін сөрелің түбіне оң жағынан бірнеше рет ұрғылау қажет, содан кейін сөрелің түбіне сол жағынан жоғарыда көрсетілгендей бірнеше рет ұрғылау қажет;
- б. Сөре өз орнында босаңсығаннан кейін оны есіктен мұқият шығаруға болады

4.3 Мұздан еріту

- Бұл тоңазытқыш ауамен салқындату принципі бойынша жобаланған және оның автоматты еріту функциясы бар. Маусымның ауысуынан немесе температураның ауысуынан пайда болатын қырауды қолмен алып тастауға болады, бұл үшін тоңазытқышты өшіру немесе құрғақ майлықпен сүрту керек.

4.4 Өшіру

- Электрмен қоректендіруді өшіру: электр қоректендірудің желісінде ақаулар болған жағдайда, тіпті жазда, тоңазытқыштың ішіндегі өнімдер бірнеше сағат сақталуы мүмкін; электр қоректендіру ажыратылған кезде есіктің ашылу санын азайту қажет, және тоңазытқышқа жаңа азық-түліктерді салмау керек.
- Ұзақ уақытқа өшірілген кезде: Тоңазытқышты желіден ажырату және содан кейін тазалау керек, содан кейін көгерген иіс пайда болмауы үшін есіктерді ашық қалдыру керек.
- Орнын ауыстыру: Тоңазытқыштың орнын ауыстырар алдында одан барлық өнімдер мен заттарды алып тастау, скотчпен шыны сөрелерді, көкөністерге арналған жәшіктерді, мұздатқыш камерадағы сөрелерді және т.б. бекіту және тегістейтін аяқты тартып бұрап, есіктерді жабу және оларды скотчпен бекіту қажет. Тоңазытқышты жылжыту кезінде оны көлденеңінен қоюға немесе түбін жоғары қаратып бұрауға немесе дірілдетуге болмайды. Тасымалдау кезінде тоңазытқыштың көлбеуі 45° аспауы тиіс.



Іске қосылғаннан кейін тоңазытқыш үздіксіз жұмыс істеуі тиіс. Әдетте тоңазытқыштың жұмысы үзілмеуі керек, әйтпесе тоңазытқыштың қолданылу мерзімі қысқарады.

5 Ақауларды іздеу және жою

5.1 Ақауларды іздеу және жою

Төменде аталған ақауларды өз бетіңізбен жоюға әрекет жасап көруге болады.

Егер ақаулықты өз бетіңмен жою мүмкін болмаса, онда сатудан кейінгі қызмет көрсету бөліміне хабарласыңыз.

Тоңазытқыш жұмыс істемейді	Аспаптың электр желісіне қосылғанын, немесе розеткада жақсы түйіспе бар ма, соны тексеріңіз Желідегі кернеуді тексеріңіз, ол тым төмен болуы мүмкін. Электр желісінде ақаулық болуы немесе электр желісінің бір бөлігі өшірілуі мүмкін екенін тексеріңіз.
Жағымсыз иіс	Өткір иісі бар өнімдер герметикалық оралуы тиіс. Тоңазытқышта бүлінген өнімдердің болуын тексеріңіз. Тоңазытқыштың ішін тазалаңыз.
Компрессор ұзақ жұмыс істеп тұр	Қоршаған ауаның температурасы жоғары болатын жаз кезінде тоңазытқыштың ұзақ уақыт жұмыс істеуі қалыпты құбылыс болып табылады. Тоңазытқышқа бірден өте көп азық-түлік салынған. Тоңазытқышқа азық-түлікті салар алдында, оларды суыту керек. Есік тым жиі ашылады.
Жарықтандыру шамы жанбайды	Тоңазытқыштың электр желісіне қосылғанын тексеріңіз және шамы күйіп кетпегенін тексеріңіз. Шамдарды ауыстыру маманмен жүргізілуі тиіс.
Есіктер тиісті түрде жабылмайды	Азық-түлік салынған пакеттер есікті жабуға мүмкіндік бермейді Тоңазытқышқа тым көп азық-түлік салынған. Тоңазытқыш көлбеу орнатылған.
Жоғары деңгейдегі шу	Еденнің тегістелгенін және тоңазытқыш тұрақты тұрғанын тексеріңіз Керек-жарақтардың тиісті жерлерде орналасуын тексеріңіз.
Тығыз емес есік тығыздамасы	Есіктің тығыздағышынан бөгде бөлшектерді алып тастаңыз. Есік тығыздағыштарының икемділігін қалпына келтіру үшін алдымен оны қыздырып, содан кейін салқындатыңыз (тығыздағышты электр фенімен жылытуға немесе ыстық суға суланған сүлгіні пайдалануға болады)
Су ағатын түпқойма толып қалған	Камерада тым көп өнімдер салынған немесе сақталған өнімдерде тым көп су бар, нәтижесінде ерітудің үлкен көлемі алынады. Есіктер тығыз жабылмайды, нәтижесінде ауаның кіруіне байланысты мұздан еріту жүзеге асады және мұздан ерітудің салдарына судың көп түзілуі болуы мүмкін.
Корпусы ыстық	Корпусы арқылы кіріктірілген конденсатордың жылуының ыдырауы орын алады, бұл қалыпты. Егер корпус қоршаған ауаның жоғары температурасынан, азық-түліктің тым көп мөлшерде сақталуынан немесе компрессордың тым жиі өшірілуіне байланысты ыстық болса, онда бұл жағдайда жылуды ыдырату үшін тиісті желдетуді қамтамасыз ету қажет.
Конденсаттың түзілуі	Сыртқы бетінде және тоңазытқыштың есіктерінің тығыздамаларында ылғал-конденсаттың пайда болуы қоршаған ауаның тым жоғары ылғалдылығы кезінде қалыпты құбылыс болып табылады. Бұл жағдайда конденсатты таза майлықпен сүрту керек.
Қалыпты емес шу	Гүіл: Компрессор жұмыс кезінде гүілдеуі мүмкін және гүіл әсіресе іске қосу және тоқтату кезінде күшті болады. Бұл қалыпты. Сықырлау: Хладагенттің аспаптың ішінде айналуы кезінде сықыр естілуі мүмкін, бұл қалыпты құбылыс.

Модельдері	RMM700SI, RMM700BS,	RMM700WG, RMM700SG, RMM700BG
Энергетикалық класс	A++	A++
Кернеу	220 – 240 В	220 – 240 В
Электр энергиясын тұтыну	312 кВт сағ/жылы	312 кВт сағ/жылы
Жиілік	50 Gz	50 Gz
Хладагент	R-600a	R-600a
Орамынсыз мөлшері	833x 740x 1775 мм	833x 740x 1775 мм
Орамымен мөлшері	890x 795x 1855 мм	890x 795x 1855 мм
Салмағы (нетто)	97 кг.	104 кг.
Салмағы (брутто)	106 кг.	113 кг.
Климаттық класы	SN, N, ST, T	SN, N, ST, T
Шу деңгейі	42 dB	42 dB
Тоңазытқыштың көлемі нетто / брутто	327 / 343 л.	327 / 343 л.
Мұздатқыштың көлемі нетто / брутто	142 / 201 л.	142 / 201 л.
Салқындату жүйесі	NO frost	NO frost
Компрессор	Инверторлық	Инверторлық

Құрылғыны жетілдіру мақсатында техникалық сипаттамалары мен дизайны алдын ала ескертусіз өзгертілуі мүмкін.

Тауардың қолданылу мерзімі сатылған күннен бастап есептеледі. Тауардың қолданылу мерзімі аяқталғаннан кейін тауарды пайдаланбауды ұсынамыз. Бұл тауардың қолданылу мерзімі 7 жылды құрайды.

Дайындаушы: WINIADAEWOO Co., Ltd. / ВИНИАДЭУ Ко., ЛТД
Мекенжайы: 559, YONGA-RO, GWANGSAN-GU, GWANGJU, KOREA /559, Йонга-ро, Гвансан-ку,
Кванчжу, Корея Республикасы

Дайындаушы-зауыт: Hefei Hualing CO. LTD. / Хефей Хуалинг КО. ЛТД.
Адрес: No. 176 Jinxiu Road, Economic & Technological Zone, Hefei, China. / №176 Джинсиу Роуд, Экономик энд
Текнолоджикал зон, Хефей, Қытай

Тұтынушыға кеңес беру орталығы: «ВИНИАДЭУ Электроникс» Өкілдігі.
Мекенжайы: 050040, Алматы қ., Марков к-сі, 22/37
Тел.: +7 727 225 5396

Импорртаушы: «ВИНИАДЭУ Электроникс Рус» АҚ.
Мекенжайы: 117342, Москва қ., Профсоюзная к-сі, 65, 1-корп., 19-қабат, 5.02 бөлме.
Тел.: +7 495 744 0397

Қытайда жасалған