

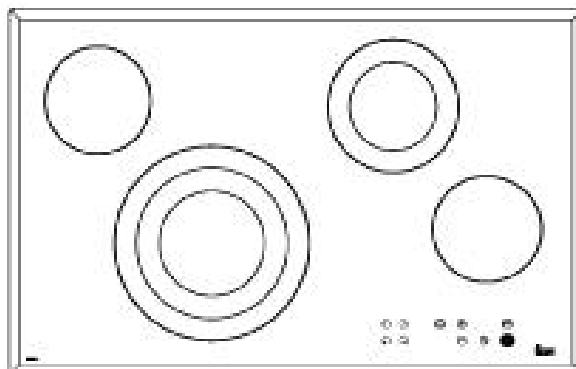

- ES** INSTRUCCIONES PARA LA INSTALACIÓN Y RECOMENDACIONES DE USO Y MANTENIMIENTO
ENCIMERAS VITROCERÁMICAS TOUCH CONTROL
- PT** INSTRUÇÕES DE INSTALAÇÃO E RECOMENDAÇÕES PARA A UTILIZAÇÃO E MANUTENÇÃO
PLACAS DE COZINHA VITROCERÂMICAS TOUCH CONTROL
- GB** INSTALLATION INSTRUCTIONS AND RECOMMENDATIONS FOR USING AND MAINTAINING
CERAMIC HOT PLATES TOUCH CONTROL
- DE** MONTAGEANLEITUNG UND EMPFEHLUNGEN ZUR VERWENDUNG UND WARTUNG
GLASKERAMIK-KOCHFELDER MIT TOUCH CONTROL
- FR** INSTRUCTIONS POUR L'INSTALLATION ET CONSEILS D'UTILISATION ET D'ENTRETIEN
PLAQUES DE CUISSON VITROCÉRAMIQUE TOUCH CONTROL
- GR** ΟΔΗΓΙΕΣ ΕΓΚΑΤΑΣΤΑΣΗΣ ΚΑΙ ΣΥΣΤΑΣΕΙΣ ΓΙΑ ΤΗ ΧΡΗΣΗ ΚΑΙ ΣΥΝΤΗΡΗΣΗ ΤΩΝ
- BG** ИНСТРУКЦИИ ЗА МОНТАЖ И ПРЕПОРЪКИ ЗА ИЗПОЛЗВАНЕ И ПОДДРЪЖКА
- TR** KULLANMA VE MUHAFAZA İÇİN KURULUM TALİMATLARI VE TAVSİYELERİ
- PL** INSTRUKCJA INSTALACJI I WSKAZÓWKI DOTYCZĄCE UŻYTKOWANIA I KONSERWACJI
- HU** BESZERELÉSI UTASÍTÁSOK VALAMINT A HASZNÁLATTAL ÉS A KARBANTARTÁSSAL KAPCSOLATOS JAVASLATOK
- CS** NÁVOD K INSTALACI A DOPORUČENÍ K PROVOZU A ÚDRŽBĚ
- SK** NÁVOD NA INŠTALÁCIU A ODPORÚČANIA PRE POUŽÍVANIE A ÚDRŽBU
- RO** INSTRUCȚIUNI DE INSTALARE ȘI RECOMANDĂRI DE UTILIZARE ȘI ÎNTREȚINERE
- RU** ИНСТРУКЦИЯ ПО УСТАНОВКЕ И РЕКОМЕНДАЦИИ ПО УХОДУ И ИСПОЛЬЗОВАНИЮ
- UA** ПОСІБНИК З УСТАНОВКИ ТА РЕКОМЕНДАЦІЇ З ВИКОРИСТАННЯ ТА ОБСЛУГОВУВАННЯ
- AR** تعليمات التركيب ونصائح الاستعمال والصيانة



ES	INSTRUCCIONES PARA LA INSTALACIÓN Y RECOMENDACIONES DE USO Y MANTENIMIENTO ENCIMERAS VITROCERÁMICAS TOUCH CONTROL pag. 5
PT	INSTRUÇÕES DE INSTALAÇÃO E RECOMENDAÇÕES PARA A UTILIZAÇÃO E MANUTENÇÃO PLACAS DE COZINHA VITROCERÂMICAS TOUCH CONTROL11
GB	INSTALLATION INSTRUCTIONS AND RECOMMENDATIONS FOR USING AND MAINTAINING CERAMIC HOT PLATES TOUCH CONTROL17
DE	MONTAGEANLEITUNG UND EMPFEHLUNGEN ZUR VERWENDUNG UND WARTUNG GLASKERAMIK-KOCHFELDER MIT TOUCH CONTROL 22
FR	INSTRUCTIONS POUR L'INSTALLATION ET CONSEILS D'UTILISATION ET D'ENTRETIEN PLAQUES DE CUISSON VITROCÉRAMIQUE TOUCH CONTROL28
GR	ΟΔΗΓΙΕΣ ΕΓΚΑΤΑΣΤΑΣΗΣ ΚΑΙ ΣΥΣΤΑΣΕΙΣ ΓΙΑ ΤΗ ΧΡΗΣΗ ΚΑΙ ΣΥΝΤΗΡΗΣΗ ΤΩΝ ΚΕΡΑΜΙΚΩΝ ΕΣΤΙΩΝ ΠΛΗΚΤΡΑ ΑΦΗΣ34
BG	ИНСТРУКЦИИ ЗА МОНТАЖ И ПРЕПОРЪКИ ЗА ИЗПОЛЗВАНЕ И ПОДДРЪЖКА СТЪКЛОКЕРАМИЧНИ ПЛОТОВЕ СЪС СЕНЗОРНО ПРАВЛЕНИЕ 40
TR	KULLANMA VE MUHAFAZA İÇİN KURULUM TALİMATLARI VE TAVSİYELERİ SERAMİK ISITMA PLAKALARI DOKUNMATİK KONTROL46
PL	INSTRUKCJA INSTALACJI I WSKAZÓWKI DOTYCZAÇE UŻYTKOWANIA I KONSERWACJI WITROCERAMICZNYCH PŁYT GRZEWCZYCH TOUCH CONTROL51
HU	BESZERELÉSI UTASÍTÁSOK VALAMINT A HASZNÁLATTAL ÉS A KARBANTARTÁSSAL KAPCSOLATOS JAVASLATOK ÜVEGKERÁMIA LAPOS FŐZŐLAPOK TOUCH CONTROL57
CS	NÁVOD K INSTALACI A DOPORUČENÍ K PROVOZU A ÚDRŽBĚ SKLOKERAMICKÉ VARNÉ DESKY TOUCH CONTROL 63
SK	NÁVOD NA INŠTALÁCIU A ODPORÚČANIA PRE POUŽÍVANIE A ÚDRŽBU KERAMICKÝCH VARNÝCH PLATNÍ DOTYKOVÉ OVLÁDANIE 68
RO	INSTRUCȚIUNI DE INSTALARE ȘI RECOMANDĂRI DE UTILIZARE ȘI ÎNTREȚINERE PLITE DE GĂTIT INCORPORABILE VITROCERAMICE TOUCH CONTROL 73
RU	ИНСТРУКЦИЯ ПО УСТАНОВКЕ И РЕКОМЕНДАЦИИ ПО УХОДУ И ИСПОЛЬЗОВАНИЮ КЕРАМИЧЕСКИХ ВАРОЧНЫХ ПАНЕЛЕЙ СЕНСОРНОЕ ПРАВЛЕНИЕ 79
UA	ПОСІБНИК З УСТАНОВКИ ТА РЕКОМЕНДАЦІЇ З ВИКОРИСТАННЯ ТА ОБСЛУГОВУВАННЯ СКЛОКЕРАМІЧНИХ ВАРІЛЬНИХ ПОВЕРХОНЬ TOUCH CONTROL 85
AR	تعليمات التركيب ونصائح الاستعمال والصيانة أفران زجاجية للطبخ فيتروسيراميك توتش كونترول 91

**Presentación / Apresentação / Presentation /
Präsentation / Présentation / Παρουσίαση /
Представяне / Tanıtım / Prezentacja / Bemutatás /
Provedení / Predstavenie / Prezentare / Внешний вид /
Зовнішній вигляд / العرض**

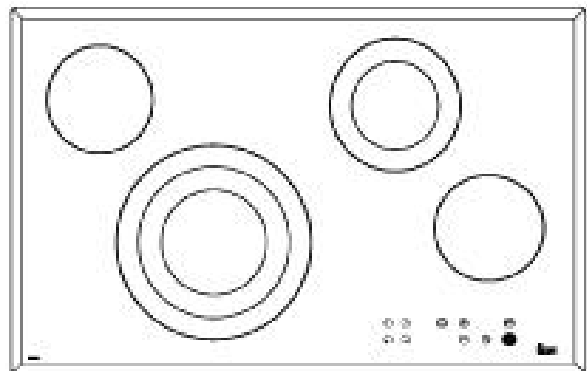
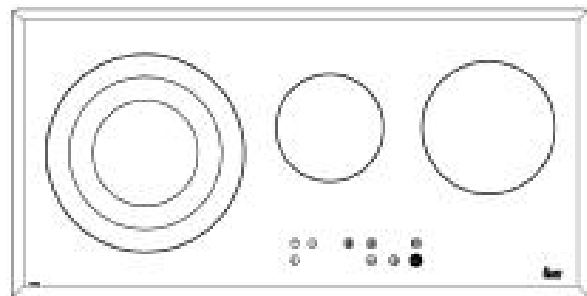
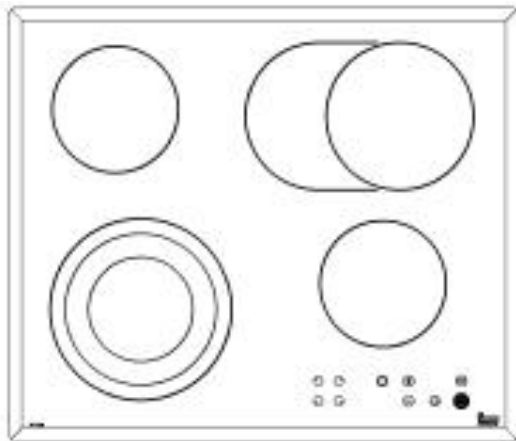

**Instalación / Instalação / Installation / Montage / Installation /
Εγκατάσταση / Монтаж / Kurulum / Instalacja / Beszerelés / Instalace /
Inštalácia / Instalare / Установка / Установка / التركيب**

Distancias mínimas / Distâncias mínimas / Minimum distances / Mindestabstände / Distances minimales / Ελάχιστες αποστάσεις / Минимальни разстояния / Minimum mesafeler / Minimalne odległości / Minimális távolságok / Minimální vzdálenosti / Minimálne vzdialenosti / Distanțe minime / Минимальные расстояния / мінімальні відстані / المسافة الدنيا

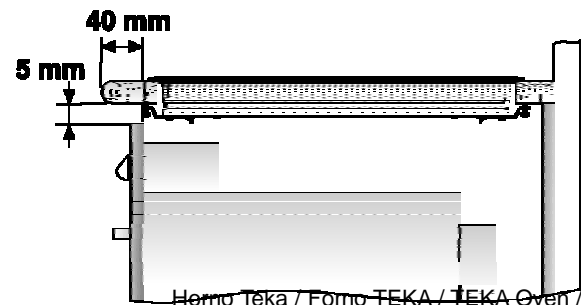
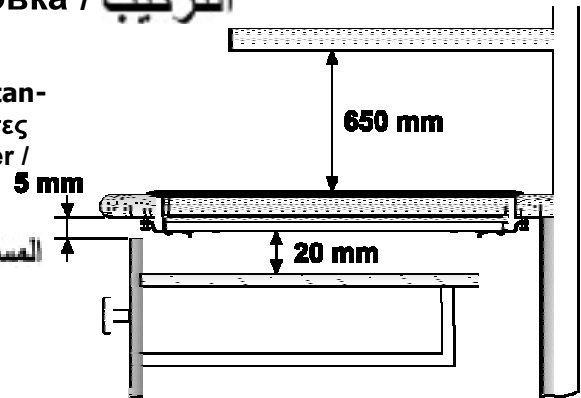
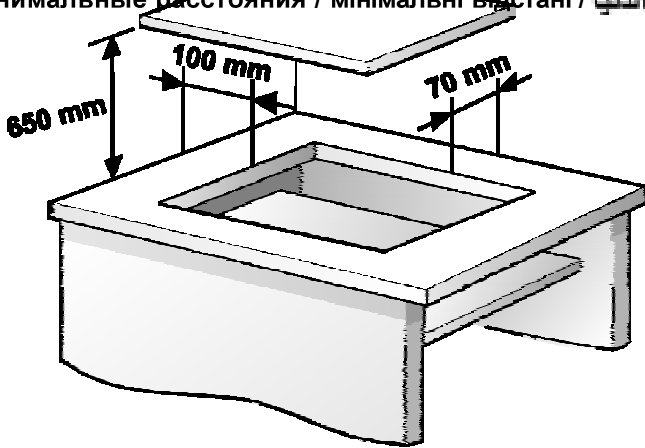

Нормо TEKA / Φορτο TEKA / TEKA Oven / TEKA-Herd / Four TEKA / Φούρνος TEKA / Фурна TEKA / TEKA Finn / Piekarnik TEKA / TEKA sütő / Trouba TEKA / Rúra na pečenie TEKA / TEKA Cuptor / Духовка TEKA / فرن تيكا

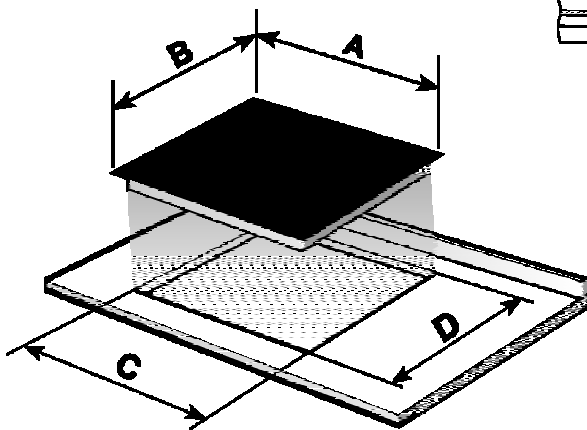
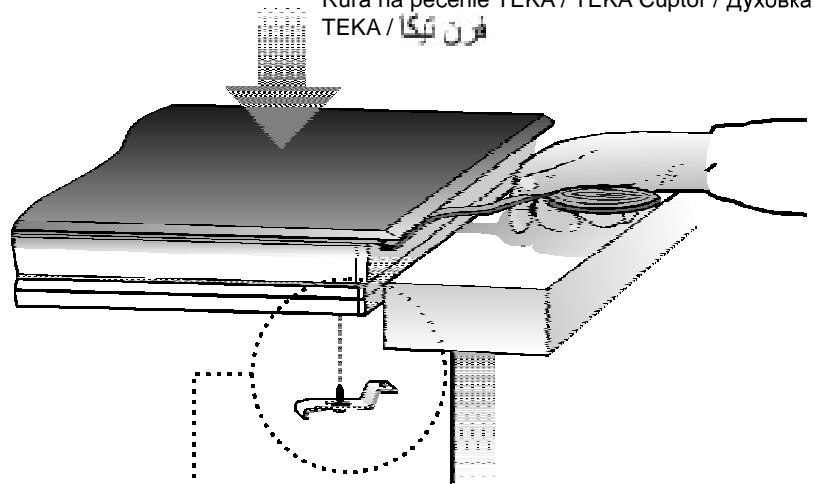

	A	B	C	D
	600	510	560	490
	800	510	750	490
	800	400	780	380

**Unidades en mm / Unidades em mm / Units in mm / Einheiten in mm /
Unités en mm / Μονάδες σε mm / Елементите в мм / mm cinsiden birimler /
Jednostki w mm / Egységek mm-ben / Jednotky v mm / Jednotky v
mm / Unități în mm / Размеры в мм / розміри в мм / الوحدات بالمليم**

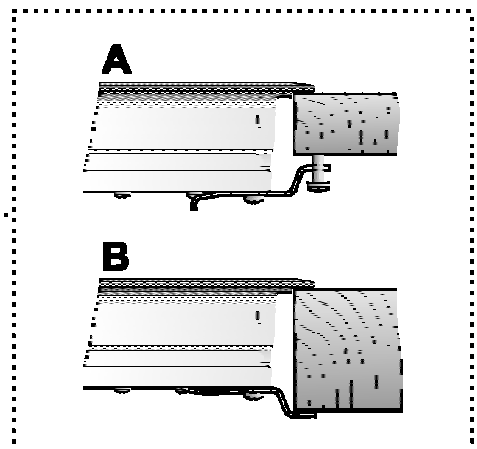

Подключение к электросети

Подключение панели к электросети должно выполняться с помощью рубильника или же, по возможности, штепселя и розетки необходимой мощности, имеющих расстояние между контактами не менее 3 мм. Это позволяет быстро отключать панель от сети в аварийных ситуациях, а также для чистки.

При подключении обязательно наличие заземления, удовлетворяющего действующим нормам и правилам.

Перед включением варочной панели в сеть убедитесь в соответствии напряжения и частоты тока в сети значениям, указанным на заводской табличке, находящейся на нижней стороне панели, или записанным в технический паспорт, который необходимо хранить вместе с этой инструкцией в течение всего срока службы изделия.

Техническое обслуживание и ремонт этого бытового прибора, включая замену кабеля питания, разрешается выполнять только в официальных сервисных пунктах фирмы ТЕКА.

При подключении необходимо убедиться в том, что кабель питания не соприкасается с корпусом варочной панели, а также с корпусом духовки, если она устанавливается рядом.

Гарантийный сертификат или технический паспорт на изделие необходимо хранить вместе с настоящей инструкцией в течение всего срока его службы. В них содержатся важные технические сведения.

Использование и техобслуживание

Техника безопасности

Включенная плита или плита сразу после выключения — горячая. Она может стать причиной ожогов. Держите детей подальше от плиты.

Немедленно отключите варочную панель от сети, чтобы избежать поражения электрическим током, если на ней появятся трещины или она разобьется.

Не ставьте на варочную панель никакие предметы и вещи, если вы ей не пользуетесь. Это устраняет опасность пожара.

Не пытайтесь гасить пламя водой! Воспользуйтесь для этого крышкой кастрюли, тарелкой или другим подобным предметом, которым надо накрыть источник возгорания, чтобы пламя погасло без доступа воздуха.

Бытовой прибор не предназначен для использования лицами (включая детей) с физическими, психическими недостатками или с ухудшенным зрением и(или) слухом. Им не должны пользоваться лица, не имеющие достаточного опыта или знаний по применению устройства, без должного руководства.

Сделайте так, чтобы дети не могли играть с бытовым прибором.

Этот прибор не предназначен для работы вместе с внешним (не встроенным в прибор) таймером или отдельной системой дистанционного управления.

Инструкция по использованию сенсорного управления

ОРГАНЫ УПРАВЛЕНИЯ (рис. 1)

- ① Сенсорная кнопка On/Off (вкл/выкл).
- ② Сенсорные кнопки выбора режима.
- ③ Индикаторы мощности и(или) остаточного нагрева.
- ④ Сенсорная кнопка «Уменьшить»

- время.
 - ⑤ Сенсорная кнопка «Увеличить» время.
 - ⑥ Сенсорная кнопка выбора двойного / тройного подогрева (у панели с двойными или тройными конфорками).
 - ⑦ Сенсорная кнопка таймера / секундомера.
 - ⑧ Часы.
 - ⑨ Сенсорная кнопка функции Stop (стоп).
 - ⑩ Индикатор включения двойной конфорки (только для варочных панелей с двойными горелками). У тройных конфорок два индикатора, каждый из которых показывает включение дополнительного нагревательного элемента.
 - ⑪ Дисплей таймера варочной панели.
 - ⑫ Десятичный знак индикатора: Индикатор светится: Варочная панель в рабочем состоянии. Индикатор погас: Варочная панель заблокирована.
 - ⑬ Индикатора обратного отсчета секундомера.
- * виден только при работе.

Управление производится с помощью сенсорных кнопок, каждая из которых имеет индикатор. К сенсорным кнопкам не нужно прикладывать никаких усилий; для включения нужной функции достаточно лишь коснуться кнопки кончиком пальца.

Каждое действие подтверждается звуковым сигналом.

ВКЛЮЧЕНИЕ ПРИБОРА

- 1 Нажмите на пару секунд сенсорную кнопку ④ (1).

Сенсорное управление включается, при этом все индикаторы мощности нагрева (3) показывают 0, а индикатор десятичного знака (12) мигает.

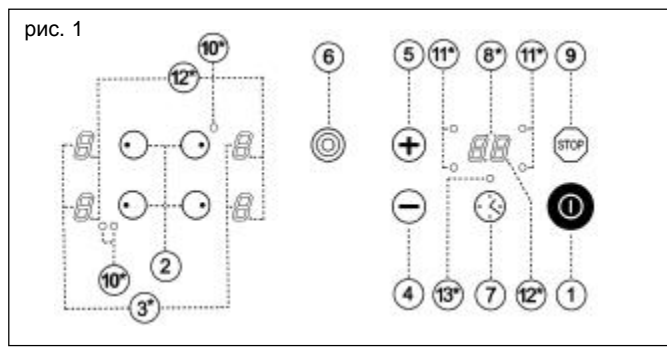

Если после этого в течение 10 секунд не будут предприняты никакие действия, сенсорное управление автоматически выключится.

ВКЛЮЧЕНИЕ ОТДЕЛЬНЫХ КОНФОРК

После включения сенсорного управления кнопкой (1), становится возможно включать отдельные конфорки.

1 Нажмите сенсорную кнопку (2) нужной конфорки. На индикаторе уровня мощности нагрева (3) высветится 0 (3), а индикатор десятичного знака (12) засветится, показывая тем самым, что конфорка выбрана (готова к работе).

2 Пользуйтесь сенсорными кнопками (+) или (-) (4/5) для выбора мощности нагрева.

Если после включения варочной панели не задействовать кнопку выбора мощности нагрева любой из конфорок, то через 10 секунд вся варочная панель снова выключится, и ее придется включать снова.

Сенсорные кнопки (+) и (-) можно нажимать много раз и один раз. Если их нажимать не отпуская, они начнут увеличивать мощность нагрева автоматически через каждые 0,5 секунды.

Одновременно можно выбрать только одну конфорку (2), другими словами, будет показываться только один индикатор десятичного знака (12).

Внимание: Для работы с конфоркой ее необходимо сначала выбрать. Если вы хотите работать с конфоркой, нужно убедиться в том, что ее индикатор десятичного знака светится.

Быстрое включение максимальной мощности нагрева: После выбора конфорки следует один раз нажать сенсорную кнопку (-) (4). Конфорка включится на полную мощность.

ВЫКЛЮЧЕНИЕ КОНФОРКИ ВАРОЧНОЙ ПАНЕЛИ

1 Для начала выберите нужную конфорку. Ее индикатор десятичного знака (12) должен светиться.

2 Используя сенсорную кнопку (-) (4) уберите мощность до 0. Конфорка выключится автоматически.

Быстрое выключение: при одновременном нажатии сенсорных кнопок (+) и (-) (4/5) произойдет быстрое выключение конфорки.

показ ОСТАТОЧНОГО НАГРЕВА

Индикатор мощности показывает H, когда стеклянная поверхность панели достигает температуры, достаточной для того, чтобы вызвать ожоги. Как только опасность исчезает, индикатор гаснет (при выключенном из сети приборе) или показывает 0 (если плита подключена к сети).

При приготовлении пищи выключайте конфорки заранее — пользуйтесь накопленным теплом и экономьте на электричестве.

Внимание: если в то время, когда на горящем индикаторе высвечивается H, произойдет отключение питания, а потом его подача сразу восстановится, индикатор остаточного нагрева снова светиться не будет, даже несмотря на то, что варочная панель все еще горячая. Имейте это в виду.

ВЫКЛЮЧЕНИЕ ПРИБОРА

Бытовой прибор можно выключить в любой момент нажатием кнопки общего выключения on/off (вкл/выкл) (9). В режиме ожидания, и если конфорка горячая, на ее индикаторе появляется буква H. Индикаторы других конфорок не светятся.

Конфорки с двойным и тройным подогревом

Готовя пищу на конфорках с двойным и тройным подогревом можно использовать либо одно внутреннее кольцо, либо внутреннее и внешнее кольца конфорки. Это зависит от размера посуды, в которой готовится пища.

ВКЛЮЧЕНИЕ ДВОЙНЫХ И ТРОЙНЫХ КОНФОРК

1 Конфорка должна быть выбрана и индикатор десятичного знака (12) светиться.

2 Выберите желаемую мощность нагрева (от 1 до 9) нажатием сенсорной кнопки (+) или (-) (4/5).

3 Нажмите кнопку двойно или тройной конфорки (6) для включения второго нагревательного элемента. Загоревшийся световой индикатор (10) укажет на то, что он включен.

4 У моделей с тройной конфоркой, у которых уже включен двойной подогрев, необходимо снова нажать сенсорную кнопку (6) для включения третьего нагревательного элемента. После этого загорится еще один световой индикатор (10).

ОТКЛЮЧЕНИЕ / ВЫКЛЮЧЕНИЕ ВАРОЧНОЙ ПАНЕЛИ С ДВОЙНЫМИ КОНФОРКАМИ

1 Конфорку, которую необходимо выключить, надо сначала выбрать. Ее индикатор десятичного знака (12) должен светиться.

2 Нажмите кнопку двойной или тройной конфорки (6). Световой индикатор погаснет (10), и внешнее кольцо нагревательного элемента выключится.

ОТКЛЮЧЕНИЕ / ВЫКЛЮЧЕНИЕ ВАРОЧНОЙ ПАНЕЛИ С ТРОЙНЫМИ КОНФОРКАМИ

1 Нажмите сенсорную кнопку (6). Первый световой индикатор погаснет (10), и третье кольцо нагревательного элемента выключится.

2 При повторном нажатии кнопки (6) погаснет второй световой индикатор (10) и отключится второе кольцо нагревательного элемента. Будет работать только первая ступень нагрева конфорки.

Функция СТОП



Эта функция дает возможность приостановить процесс приготовления пищи. Включенный таймер тоже встает на паузу.

Включение функции СТОП

1 Посуда для приготовления пищи находится на конфорках панели, включенных на определенный уровень нагрева.

2 Нажмите сенсорную кнопку СТОП (-) (9). На индикаторе мощности нагрева (3) высветятся буквы S-T-O-P, которые заменят выбранные уровни нагрева. Работа плиты будет приостановлена.



Выключение функции СТОП

- 1 Нажмите сенсорную кнопку СТОП  (9), и вслед за ней любую другую кнопку, за исключением кнопки выключения  (1). Процесс приготовления пищи возобновится при тех же уровнях мощности нагрева что и раньше.

Однако после этого необходимо нажать еще одну какую-либо кнопку, иначе по прошествии 10 секунд функция выключится. Бытовой прибор выключается совсем, если процесс приготовления пищи не включается вновь через 10 минут паузы.

Функция подогрева (зависит от модели)

Этой функцией можно воспользоваться, если нужно держать пищу в посуде горячей.

- 1 На одну из конфорок поставлена кастрюля с пищей, конфорка выставлена на нужный уровень нагрева для приготовления.
- 2 Нажмите сенсорную кнопку  (4) и не отпускайте ее до тех пор, пока уровень нагрева не снизится до . Это промежуточная мощность между 0 и 1.

Для выключения этой функции необходимо всего лишь нажать, не отпуская, кнопку «минус»  (4) до тех пор, пока на индикаторе не появится 0. Варочная панель в этом режиме работает не больше 120 минут, после чего полностью выключается.

Функция отключения для безопасности

Если из-за какой-либо ошибки одна или несколько конфорок не выключаются, вся панель автоматически выключится по прошествии некоторого заранее определенного времени (см. таблицу 1).

Таблица 1

Выбранная мощность	Максимальное время работы (в часах)
1 и 2	6
3 и 4	5
5	4
6, 7, 8 и 9	1,5

Когда производится отключение для безопасности, на индикаторе высвечивается 0, если температура

стеклянной поверхности неопасна, или же H, если имеется опасность обжечься.

Для включения прибора обратно в работу, выключите его нажатием кнопки on/off (выкл)  (1) и снова включите.



Автоматическое начало приготовления пищи

Эта функция упрощает приготовление пищи, поскольку хозяйке при этом не обязательно находиться рядом. С помощью сенсорного управления можно заранее запрограммировать нужную конфорку на включение на максимальную мощность с дальнейшим понижением уровня нагрева до желаемого (по своему выбору) по прошествии необходимого времени (см. таблицу 2).

Таблица 2



Выбранная мощность	Функция автоматического начала приготовления пищи (время в минутах)
1	1
2	3
3	4,8
4	6,5
5	8,5
6	2,5
7	3,5
8	4,5
9	—

ВКЛЮЧЕНИЕ ФУНКЦИИ НАЧАЛА ПРИГОТОВЛЕНИЯ ПИЩИ



- 1 Выберите нужную конфорку. Ее индикатор десятичного знака (12) должен светиться.
- 2 Выберите мощность нагрева 9, после чего нажмите сенсорную кнопку . Индикатор мощности замигает, и на нем будут попеременно показываться 9 и A.  Уменьшите сенсорной кнопкой уровень мощности (например до 6). Индикатор мощности замигает, и на нем будут попеременно показываться 6 и A.

Пример:

Вы хотите приготовить что-нибудь на конфорке, разогретой до уровня 6, и запрограммировать быстрое нагревание конфорки сразу после включения.

Выберите уровень мощности нагрева 9. Снова нажмите сенсорную кнопку , чтобы индикатор мощности замигал, попеременно показывая 9 и A. После этого нажмите кнопку , чтобы понизить мощность нагрева до 6. Система будет нагревать конфорку в течение 2,5 секунд, выдерживая мощность нагрева на 9-м уровне (максимум), и высвечивая на индикаторе попеременно 6 и A, а затем (через 2,5 секунд) уровень мощности будет автоматически понижен до 6.

ИЗМЕНЕНИЕ УРОВНЯ МОЩНОСТИ ВО ВРЕМЯ АВТОМАТИЧЕСКОГО НАЧАЛА ПРИГОТОВЛЕНИЯ ПИЩИ

- 1 Выберите нужную конфорку. Ее индикатор десятичного знака (12) должен светиться.
- 2 Используя сенсорную кнопку  (5) переключите мощность нагрева. Система принимает в расчет время, прошедшее до того, как уровень мощности нагрева был увеличен сенсорной кнопкой  (5).

Пример:

Вы выбрали уровень нагрева 1 (1 минута автоматического процесса приготовления пищи), но через 30 секунд изменили его и довели до 4 (6,5 секунд). Функция автоматического приготовления пищи включит панель на 6 минут (6:30 минус 0:30).

ВЫКЛЮЧЕНИЕ ФУНКЦИИ НАЧАЛА ПРИГОТОВЛЕНИЯ ПИЩИ

Подождите, пока не пройдут хотя бы 10 секунд с момента включения автоматического начала приготовления пищи, после чего:

- 1 Выберите нужную конфорку. Ее индикатор десятичного знака (12) должен светиться.
- 2 Нажмите сенсорную кнопку  (4). Функция автоматического начала приготовления пищи выключится.



Функция таймера

Эта функция упрощает процесс приготовления пищи, поскольку хозяйке при этом не обязательно находиться рядом. Поставленная на таймер конфорка автоматически



выключается по истечении заданного времени.

В этих моделях можно программировать таймеры конфорок как по отдельности, так и всех вместе.

Включение таймера

- 1 Выберите нужную конфорку. Ее индикатор десятичного знака (12) должен светиться. Световой индикатор (11) для выбранной конфорки тоже должен загореться.
- 2 Выберите для нужной конфорки желаемый уровень мощности нагрева от 1 до 9.
- 3 Нажмите кнопку часов  (7). Индикатор (8) покажет 00, засветится индикатор десятичного знака (12).
- 4 Кнопками  или  (5/4) установите желаемое время (в интервале от 1 до 99 минут).

Через несколько секунд часы начнут автоматический отсчет времени.



Если нажать не отпуская кнопки  или  (5/4), счетчик начнет перескакивать на целые минуты для ускорения операции.

Для программирования таймера другой конфорки необходимо повторить операции 1-4.

Просмотр и изменение запрограммированного времени

Для просмотра оставшегося времени на часах (8) достаточно просто выбрать конфорку; при этом загорятся ее индикатор десятичного знака (12) и индикатор управления (11).

Для изменения оставшегося времени необходимо выполнить следующие операции:

- 1 Выберите нужную конфорку. Индикатор десятичного знака (12) и индикатор управления (11) выбранной конфорки должны гореть.
- 2 Нажмите кнопку часов  (7). Включится индикатор десятичного знака часов (12).
- 3 Воспользуйтесь кнопками  или  (5/4), чтобы поменять время.



Помимо этого, можно еще несколько раз нажать кнопку часов  (7) до тех пор, пока не загорится индикатор управления (11) конфорки, для которой мы хотим посмотреть оставшееся на таймере время. Остаток времени можно изменить сенсорной кнопкой (5/4).

Выключение таймера

После окончания запрограммированного времени, таймер подаст серию звуковых сигналов длительностью не меньше минуты.



Для выключения звука достаточно нажать любую сенсорную кнопку. Конфорка отключится.

Если требуется остановить таймер до окончания запрограммированного времени:

- 1 Выберите нужную конфорку. Индикатор десятичного знака (12) и индикатор управления (11) выбранной конфорки должны гореть.
- 2 Нажмите кнопку часов  (7). Включится индикатор десятичного знака часов (12).
- 3 Используя сенсорную кнопку  (4) уберите мощность до 00.

Быстрое выключение

Повторите операции 1 и 2.

- 3 Нажмите одновременно кнопки  и  (5 и 4) для выключения часов.

Таймер будет обнулен, но конфорка останется включенной до тех пор, пока не будет выключена вручную.



Пользуемся таймером, как секундомером

Если таймер не используется для слежения за временем включения конфорки, его можно использовать как секундомер. Для этого его нужно включить, не выбирая при этом никакую конфорку.

Включение секундомера

Секундомер можно включить всегда, даже если при этом какая-либо из конфорок включена с таймером.



- 1 Нажимайте кнопку часов  (7), пока не включится световой индикатор (13) под индикатором часов (8).

- 2 Воспользуйтесь кнопками  или  (5/4), чтобы поменять время.



Секундомер будет включен даже при выключенной варочной панели до тех пор, пока не кончится запрограммированное время, или его не выключат вручную.

Выключение секундомера



Если требуется остановить секундомер до окончания запрограммированного времени:

- 1 Нажмите кнопку часов  (7).
- 2 Используя сенсорную кнопку  (4) уберите мощность до 00. Настройка секундомера обнулена.

Быстрое выключение





- 1 Нажмите сенсорную кнопку секундомера  (7).
- 2 Нажмите одновременно кнопки и  и  (5 и 4) для выключения секундомера.

Блокировка сенсорных кнопок варочной панели (в некоторых моделях)

Эту предохранительную функцию можно включить после включения варочной панели. Нажмите кнопку  (1) для включения сенсорного управления. После этого одновременно нажмите сенсорные кнопки  и  (5/4), а затем кнопку увеличения мощности нагрева (5). На индикаторе мощности нагрева (3) появится буква L (от слова Locked - заперт), что означает блокировку панели управления.

Электронная система управления остается заблокированной даже после выключения управления кнопкой  (1) до тех пор, пока пользователь не разблокирует ее.

Снятие блокировки

Если необходимо снять блокировку и готовить на плите, нажмите кнопку  (1) для включения сенсорного управления. Нажмите одновременно обе кнопки  и  (5/4). Буква L исчезнет с индикатора и панелью можно будет снова пользоваться без ограничений. При отключении управления кнопкой on/off (вкл/выкл)  (1), функция «замок» снова включится и буква L появится на

индикаторе при следующем включении сенсорного управления.

Отключение функции «детского замка»

Предохранительную функцию замка можно насовсем отключить одновременно нажатием кнопок ⊕ и ⊖ (4/5), с последующим нажатием кнопки ⊖ (4). Для этого сенсорное управление должно быть включено кнопкой on/off (вкл/выкл) ⊕ (1).

При повторном включении управления кнопкой on/off ⊕ (1) варочная панель будет готова к приготовлению пищи. В случае отключения электроэнергии, функция блокировки (если она включена) будет выключена.

⚠ **Всегда содержите варочную панель в чистоте.**

⚠ **При возникновении проблем или неисправностей, неупомянутых в этой инструкции, выключите бытовой прибор из сети и обратитесь в службу технического обслуживания фирмы ТЕКА.**

Броски напряжения

Если к системе сенсорного управления будет приложено напряжение выше максимально разрешенного напряжения электросетей, сработает защита, которая отключит конфорки и подаст звуковой сигнал. На индикаторах панели будет мигать следующий сообщение:



При восстановлении номинальных значений напряжения, подача звукового сигнала прекратится, сообщение на индикаторах исчезнет. Конфорки, тем не менее, останутся выключенными, на индикаторе будет высвечиваться буква H, показывающая остаточный нагрев, в случае если конфорки были включены до броска напряжения в сети. Бытовой прибор снова готов к работе.

Система сенсорного управления реагирует на броски напряжения всегда, когда варочная панель подключена к сети, даже если она в этот момент не используется.

Поэтому указанный выше тревожный сигнал может подаваться даже тогда, когда сенсорное управление выключено.

⚠ **Необычно высокий бросок напряжения питания может повредить систему управления (как и всякий другой электрический прибор).**

Советы по работе с керамическими варочными панелями

- * Пользуйтесь кастрюлями и сковородками с тяжелым и плоским дном.
- * Использование посуды меньшего диаметра, чем показанные на плите зоны нагрева, не рекомендуется.
- * Не следует сдвигать кастрюли и сковородки по стеклу — это может его поцарапать.
- * Несмотря на то, что стекло может выдержать удары больших кастрюль и сковородок с неострыми кромками, старайтесь этого избегать.
- * Чтобы избежать повреждения поверхности плиты, не двигайте кастрюли и сковородки по стеклянной поверхности и содержите их в чистоте и исправном состоянии.

⚠ **Старайтесь не рассыпать сахар и продукты, содержащие сахар, на стекло, поскольку это может повредить горячую поверхность варочной панели.**

Чистка и обслуживание

Для поддержания бытового прибора в хорошем состоянии, его необходимо чистить с применением соответствующих чистящих средств и инструментов после остывания. Это упростит работу и поможет избежать накопления грязи. Никогда не используйте сильнодействующие чистящие средства или инструменты, которые могут поцарапать поверхность плиты, а также оборудование, использующее пар.

Легкую грязь, не приставшую к поверхности, можно счищать влажной тряпкой со слабым детергентом или теплой мыльной водой. Однако, более сильные пятна грязи следует удалять, пользуясь специальным очистителем для керамических варочных панелей и соблюдая инструкции на их упаковке.

Засохшую грязь, появившуюся в результате неоднократного сгорания продуктов, можно удалять скребком с острым лезвием.

Слабые следы на поверхности остаются от кастрюль и сковородок с жиром на дне или от попадания жира между кастрюлями и конфорками во время приготовления пищи. Их можно удалять с помощью никелевой мочалки или специального очистителя для керамических варочных поверхностей. Пластмассовые предметы, сахар или пища с большим содержанием сахара, расплавившиеся на поверхности плиты должны немедленно удаляться скребком.

Потертости с металлическим блеском получаются в результате сдвигания металлических кастрюль и сковородок по стеклу. Их можно убрать, воспользовавшись специальным очистителем для керамических варочных поверхностей, хотя этот процесс придется, возможно, повторять несколько раз.

Внимание:

⚠ **Будьте осторожны, работая со скребком по стеклу. Можно получить травму!**

⚠ **При неправильной работе со скребком лезвие может сломаться, и его фрагмент может застрять между стеклом и окружающей его окантовкой. В таком случае не пытайтесь вытащить осколок руками, воспользуйтесь плоскогубцами или ножом с тонким лезвием. (См. рис. 2)**



⚠ **Керамические поверхности должны очищаться только лезвием. Корпус скрепка не должен входить в контакт со стеклом, поскольку может его легко поцарапать.**

⚠ **Пользуйтесь только качественными лезвиями. Немедленно заменяйте поврежденные лезвия.**



▲ После окончания работы скребком, вдвиньте лезвие в корпус и заблокируйте его. (См. рис. 3)

▲ Кастрюля или сковорода могут пристать к стеклу из-за того, что между ними оказался какой-либо расплавленный продукт. Не пытайтесь поднять посуду, пока варочная поверхность холодная! Это может повредить стекло.

▲ Не наступайте и не опирайтесь на стеклянную поверхность плиты, потому что она может разбиться и стать причиной травмы. Не складывайте на стекло разные предметы.

TEKA INDUSTRIAL S.A. оставляет за собой право вносить изменения в инструкции без серьезных изменений функциональных характеристик своей продукции.

Аспекты охраны окружающей среды

Символ  на изделии или упаковке означает, что с данным изделием нельзя обращаться, как с обычным бытовым мусором. Это изделие следует утилизировать на специальных пунктах сбора электрических и электронных приборов. Правильно утилизируя его, вы не причиняете вред окружающей среде и общественному здоровью, что могло бы случиться при несоблюдении правил обращения с отходами. Для получения дополнительной подробной информации об утилизации этого изделия обращайтесь к местным властям, в службу утилизации отходов или в магазин, в котором изделие было приобретено. Используемые упаковочные материалы являются материалами, не наносящими вреда окружающей среде. Их можно полностью перерабатывать. На

пластмассовые детали нанесена маркировка >PE<, >LD<, >EPS<, и т.д. Упаковочные материалы можно выбрасывать в контейнеры с бытовым мусором.

Неисправности

Перед тем как обращаться в службу технического обслуживания необходимо провести следующие проверки.

Прибор не работает: убедитесь в том, что сетевой шнур подключен к сети.

Посуда пристала к стеклу: если между дном посуды и стеклянной поверхностью оказалось какое-то расплавленное вещество, включите варочную панель на максимальную мощность нагрева и попытайтесь их разъединить.

Прибор показывает сообщение U400 и подает акустический сигнал: бросок напряжения в сети. Обратитесь к поставщику электричества.

Постоянный звуковой сигнал, отключение управления и символ  на дисплее: на сенсорном управлении находится какой-либо предмет или жидкость. Уберите предмет или жидкость с сенсорного управления.

Конфорка отключается, а на дисплей выводится сообщение E2: если во время приготовления пищи температура электронных элементов системы управления значительно превышает допустимый уровень, конфорки в зоне расположения элементов управления могут отключаться для защиты от повреждения. Проблемы излишней температуры могут происходить лишь в исключительных случаях (приготовление пищи на максимальной мощности длительное время). В любом случае, варочной поверхности надо дать остыть на несколько минут. При повторном возникновении проблемы необходимо убедиться в том, что бытовой прибор установлен с соблюдением правил, изложенных в этой инструкции.