

EFB90581OX  
EFL90981OX  
EFL10965OX



<b>EN</b> User manual	<b>RU</b> Руководство по Эксплуатации	<b>SL</b> Navodilo za uporabo
<b>DE</b> Gebrauchsanleitung	<b>ET</b> Kasutusjuhend	<b>EL</b> Οδηγίες χρήσης
<b>FR</b> Manuel d'utilisation	<b>LV</b> Lietošanas pamācība	<b>TR</b> Kullanım kılavuzları
<b>NL</b> Gebruiksaanwijzing	<b>LT</b> Naudotojo vadovas	<b>BG</b> Ръководство на Потребителя
<b>ES</b> Manual de uso	<b>UK</b> Інструкція з експлуатації	<b>KK</b> ПайдаланушыНұсқаулығы
<b>PT</b> Livro de instruções para utilização	<b>HU</b> Használati útmutató	<b>MK</b> Упатство за корисник
<b>IT</b> Libretto di uso	<b>CS</b> Návod k použití	<b>SQ</b> Udhëzues për përdorimin
<b>SV</b> Användningshandbok	<b>SK</b> Návod na používanie	<b>SR</b> Корисничко упутство
<b>NO</b> Bruksveiledning	<b>RO</b> Manual de folosire	دليل المستخدم <b>AR</b>
<b>FI</b> Käyttöohjeet	<b>PL</b> Instrukcja użytkowania	
<b>DA</b> Brugsvejledning	<b>HR</b> Knjižica s uputama	



**Electrolux**

<b>EN</b>	USER MANUAL.....	3
<b>DE</b>	GEBRAUCHSANLEITUNG.....	8
<b>FR</b>	MANUEL D'UTILISATION.....	13
<b>NL</b>	GEBRUIKSAANWIJZING.....	18
<b>ES</b>	MANUAL DE USO.....	23
<b>PT</b>	LIVRO DE INSTRUÇÕES PARA UTILIZAÇÃO.....	28
<b>IT</b>	LIBRETTO DI USO.....	33
<b>SV</b>	ANVÄNDNINGSHANDBOK.....	38
<b>NO</b>	BRUKSVEILEDNING.....	43
<b>FI</b>	KÄYTTÖOHJEET.....	48
<b>DA</b>	BRUGSVEJLEDNING.....	53
<b>RU</b>	РУКОВОДСТВО ПО ЭКСПЛУАТАЦИИ.....	58
<b>ET</b>	KASUTUSJUHEND.....	63
<b>LV</b>	LIETOŠANAS PAMĀCĪBA.....	68
<b>LT</b>	NAUDOTOJO VADOVAS.....	73
<b>UK</b>	ІНСТРУКЦІЯ З ЕКСПЛУАТАЦІЇ.....	78
<b>HU</b>	HASZNÁLATI ÚTMUTATÓ.....	83
<b>CS</b>	NÁVOD K POUŽITÍ.....	88
<b>SK</b>	NÁVOD NA POUŽÍVANIE.....	93
<b>RO</b>	MANUAL DE FOLOSIRE.....	98
<b>PL</b>	INSTRUKCJA UŻYTKOWANIA.....	103
<b>HR</b>	KNJIŽICA S UPUTAMA.....	108
<b>SL</b>	NAVODILO ZA UPORABO.....	113
<b>EL</b>	ΟΔΗΓΙΕΣ ΧΡΗΣΗΣ.....	118
<b>TR</b>	KULLANIM KILAVUZU.....	124
<b>BG</b>	РЪКОВОДСТВО НА ПОТРЕБИТЕЛЯ.....	129
<b>KK</b>	ПАЙДАЛАНУШЫ НҮСҚАУЛЫҒЫ.....	134
<b>MK</b>	УПАТСТВО ЗА КОРИСНИК.....	139
<b>SQ</b>	UDHËZUES PËR PËRDORIMIN.....	144
<b>SR</b>	КОРИСНИЧКО УПУТСТВО.....	149
158	.....	158

## WE'RE THINKING OF YOU

Thank you for purchasing an Electrolux appliance. You've chosen a product that brings with it decades of professional experience and innovation. Ingenious and stylish, it has been designed with you in mind. So whenever you use it, you can be safe in the knowledge that you'll get great results every time. Welcome to Electrolux.

### Visit our website to:



Get usage advice, brochures, trouble shooter, service information:  
[www.electrolux.com](http://www.electrolux.com)





Register your product for better service:  
[www.electrolux.com/productregistration](http://www.electrolux.com/productregistration)



Buy Accessories, Consumables and Original spare parts for your appliance:  
[www.electrolux.com/shop](http://www.electrolux.com/shop)

## ENVIRONMENT CONCERNS

Recycle the materials with the symbol . Put the packaging in applicable containers to recycle it. Help protect the environment and human health and to recycle waste of electrical and electronic appliances. Do not dispose appliances marked with the symbol  with the household waste. Return the product to your local recycling facility or contact your municipal office department for household waste or the shop where you purchased this product.

## CUSTOMER CARE AND SERVICE

We recommend the use of original spare parts.

When contacting Service, ensure that you have the following data available.

The information can be found on the rating plate. Model, PNC, Serial Number.



Warning / Caution-Safety information.



General information and tips



Environmental information.

Subject to change without notice.

## 1. SAFETY INSTRUCTIONS

 **Caution!** Closely follow the instructions set out in this manual. All responsibility, for any eventual inconveniences, damages or fires caused by not complying with the instructions in this manual, is declined. The extractor hood has been designed exclusively for domestic use.

 **Caution!** Do not connect the appliance to the mains until the installation is fully complete. Before any cleaning or maintenance operation, disconnect hood from the mains by removing the plug or disconnecting the mains electrical supply.

Always wear work gloves during the maintenance, installation and lighting operations. The appliance is not intended for use by children or persons with impaired physical, sensorial or mental faculties, or if lacking in experience or knowledge, unless they are under supervision or have been trained in the use of the appliance by a person responsible for their safety. This appliance is designed to be operated by adults, children should be monitored to ensure that they do not play with the appliance. This appliance is designed to be operated by adults. Children should not be allowed to tamper with the controls or play with the appliance. Never use the hood without effectively mounted grating! The hood must NEVER be used as a support surface unless specifically indicated. The premises where the appliance is installed must be sufficiently ventilated, when the kitchen hood is used together with other gas combustion devices or other fuels. The ducting system for this appliance must not be connected to any existing ventilation system which is being used for any other purpose such as discharging exhaust fumes from appliances burning gas or other fuels. The flaming of foods beneath the hood itself is severely prohibited. The use of exposed flames is detrimental to the filters and may cause a fire risk, and must therefore be avoided in all circumstances. Any frying must be done with care in order to make sure that the oil does not overheat and ignite.

 **Caution!** Accessible parts of the hood may become hot when used with cooking appliance.

With regards to the technical and safety measures to be adopted for fume discharging it is important to closely follow the regulations provided by the local authorities. The hood must be regularly cleaned on both the inside and outside (AT LEAST ONCE A MONTH).

This must be completed in accordance with the maintenance instructions provided in this manual). Failure to follow the instructions provided in this user guide regarding the cleaning of the hood and filters will lead to the risk of fires. Do not use or leave the hood without the lamp correctly mounted due to the possible risk of electric shocks. We will not accept any responsibility for any faults, damage or fires caused to the appliance as a result of the non-observance of the instructions included in this manual.

 **Warning!** Failure to install the screws or fixing device in accordance with these instructions may result in electrical hazards.

## 2. USE

The hood serves to aspirate the fumes and vapors resulting from cooking. The attached installation manual indicates the version to be used depending on the model you have, the suction version with

external evacuation  or filtering with internal recirculation .

## 3. INSTALLATION

The mains power supply must correspond to the rating indicated on the plate situated inside the hood. If provided with a plug connect the hood to a socket in compliance with current regulations and positioned in an accessible area, after installation. If it not fitted with a plug (direct mains connection) or if the plug is not located in an accessible area, after installation, apply a double pole switch in accordance with standards which assures the complete disconnection of the mains under conditions relating to over-current category III in accordance with installation instructions.

 **Warning!** Before re-connecting the hood circuit to the mains supply and checking the efficient function, always check that the mains cable is correctly assembled.

The minimum distance between the supporting surface for the cooking equipment on the hob and the lowest part of the range hood must be not less than 50cm from electric cookers and 65cm from gas or mixed cookers. If the instructions for installation for the gas hob specify a greater distance, this must be adhered to.

### 3.1 Hob<sup>2</sup>Hood EFB909810X - EFL109650X

The hood is equipped with a function for wireless connection with the cooktop for automatic adjustment of the most suitable speed. Refer to the instruction manual of the cooktop to verify the presence and compatibility of this function.

In the case of first connection to the mains or abrupt disconnection from power supply (blackout), wait 1 minute to allow the hood to restore the connection with the cooktop.

## 4. MAINTENANCE

**⚠ ATTENTION!** Before performing any maintenance operation, isolate the hood from the electrical supply by switching off at the connector and removing the connector fuse.

Or if the appliance has been connected through a plug and socket, then the plug must be removed from the socket. The cooker hood should be cleaned regularly (at least with the same frequency with which you carry out maintenance of the fat filters) internally and externally. Clean using the cloth dampened with neutral liquid detergent. Do not use abrasive products. **DO NOT USE ALCOHOL!**

**⚠ Warning!** Failure to carry out the basic cleaning recommendations of the cooker hood and replacement of the filters may cause fire risks. Therefore, we recommend observing these instructions.

The manufacturer declines all responsibility for any damage to the motor or any fire damage linked to inappropriate maintenance or failure to observe the above safety recommendations.

**4.1 Grease filter** - The grease filter must be cleaned once a month using non aggressive detergents, either by hand or in the dishwasher, which must be set to a low temperature and a short cycle. When washed in a dishwasher, the grease filter may discolour slightly, but this does not affect its filtering capacity.

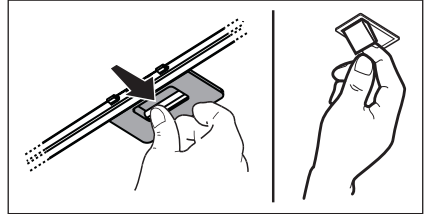

**4.2 NON-washable activated charcoal filter** - The saturation of the charcoal filter occurs after more or less prolonged use, depending on the type of cooking and the regularity of cleaning of the grease filter. In any case it is necessary to replace the cartridge at least every four months. The charcoal filter may NOT be washed or regenerated.

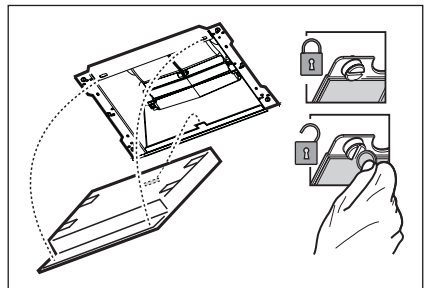

## 5. CONTROLS

The hood is fitted with a control panel with aspiration speed selection control and a light switch to control cooking area lights. Use the high suction speed in cases of concentrated kitchen vapours. It is recommended that the cooker hood suction is switched on for 5 minutes prior to cooking and to leave in operation during cooking and for another 15 minutes approximately after terminating cooking.

The control switches are located on the unit's front panel:

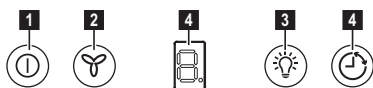

### 1 Motor ON/OFF button

By pressing the button, the hood starts at speed 1.

Pressing the button (OFF) while the hood is in function turns the latter off.

### 2 Speed increase button

By pressing the button, the hood starts at speed 1.

Pressing the button (while the hood is on) modifies the motor speed:

**Speed 1:** the number "1" appears on the display

**Speed 2:** the number "2" appears on the display

**Speed 3:** the number "3" appears on the display

**High-speed:** the number "4" appears (flashing) on the display

The high-speed function is regulated by a timer. The standard time setting is 5', at the end of which the hood adjusts to speed 2.

Press button **2** to deactivate this function before the set time expires; the hood will adjust to speed 1. Press button **1** to turn the hood off.

### 3 Lights ON/OFF button

### 4 Speed timer button

### 5 Display

### Speed timer button

Press button **4** to activate the speed timer; the hood turns off once the set time expires. The timer functions in the following way:

- **Speed 1** - 20 minutes (the number "1" and a small flashing LED light appear on the display)
- **Speed 2** - 15 minutes (the number "2" and a small flashing LED light appear on the display)
- **Speed 3** - 10 minutes (the number "3" and a small flashing LED light appear on the display)
- **High-speed** - 5 minutes (the number "4" and a small flashing LED light appear on the display)

Press button **1** or button **4** to turn the hood off while the speed timer is in function; by pressing button **2**, the hood returns to the set speed.

### Saturation indicator of the grease filter

After 80 hours of operation, the display shows alternately the set speed and the letter "F".

### Saturation indicator of the charcoal filter

After 320 hours of operation, the display shows alternately the set speed and the letter "C".

### Reset of saturation indicator

In order to reset the saturation indicator, switch on the hood then press and hold button **1** for about 3 seconds.

Perform filter maintenance as recommended in this manual.

In the event that both indicators of filter saturation "F" and "C" start flashing, proceed with the reset twice.

The saturation indicator of the charcoal filter is not normally active and if the hood is used in the recirculation mode, it must be activated manually the first time.

### Activation of the charcoal filter saturation indicator:

Turn off the hood and simultaneously press buttons **2** and **3** for 3 seconds.

The letters "F" and "C" will flash on the display for 2 seconds, to indicate successful activation of the saturation indicator of the charcoal filter.

### **Deactivation of the charcoal filter saturation indicator:**

Turn off the hood and simultaneously press the buttons **2** and **3** for 3 seconds. Only letter "F" will flash on the display for 2 seconds, to indicate successful deactivation of the saturation indicator of the charcoal filter.

### **Temperature Alarm**

The hood is equipped with a temperature sensor which activates the motor at speed 3 in case the temperature in the display zone is too high.

The alarm condition is indicated by the display with the letter "t" flashing.

This condition remains as such until the temperature falls below the alarm threshold. This mode can be quit by pressing key "2". Every 30" the sensor checks the ambient temperature of the display zone.

## **5.1 Hob²Hood**

### **EFB90981OX - EFL10965OX**

The hood is equipped with a function for wireless connection with the cooktop for automatic adjustment of the most suitable speed. Refer to the instruction manual of the cooktop to verify the presence and compatibility of this function.

In the case of first connection to the mains or abrupt disconnection from power supply (blackout), wait 1 minute to allow the hood to restore the connection with the cooktop.

## **6. LIGHTING**

The hood is equipped with a lighting system based on LED technology.

The LEDs guarantee an optimum lighting, a duration up to 10 times as long as the traditional lamps and allow to save 90% electrical energy.

 **Caution!** Do not look directly into the LED light.

For replacement, contact the technical service.

## WIR DENKEN AN SIE

Vielen Dank, dass Sie sich für ein Gerät von Electrolux entschieden haben. Sie haben ein Produkt gewählt, hinter dem jahrzehntelange professionelle Erfahrung und Innovation stehen. Bei der Entwicklung dieses großartigen und eleganten Geräts haben wir an Sie gedacht. So haben Sie bei jedem Gebrauch die Gewissheit, dass Sie stets großartige Ergebnisse erzielen werden. Willkommen bei Electrolux.

**Besuchen Sie uns auf unserer Website, um:**



Anwendungshinweise, Prospekte, Fehlerbehebungs- und Service-Informationen zu erhalten:

**[www.electrolux.com](http://www.electrolux.com)**



Ihr erworbenes Produkt zu registrieren, um den besten Service dafür zu gewährleisten:

**[www.electrolux.com/productregistration](http://www.electrolux.com/productregistration)**



Zubehör, Verbrauchsmaterial und Original-Ersatzteile für Ihr Gerät zu erwerben:

**[www.electrolux.com/shop](http://www.electrolux.com/shop)**

## UMWELTTIPPS

Recyclen Sie Materialien mit dem Symbol . Entsorgen Sie die Verpackung in den entsprechenden Recyclingbehältern.

Recyclen Sie zum Umwelt- und Gesundheitsschutz elektrische und elektronische Geräte.

Entsorgen Sie Geräte mit diesem Symbol  nicht mit dem Hausmüll. Bringen Sie das Gerät zu Ihrer örtlichen Sammelstelle oder wenden Sie sich an Ihr Gemeindeamt.

## REPARATUR- UND KUNDENDIENST

Bitte verwenden Sie ausschließlich Original-Ersatzteile für Ihre Produkte.

Halten Sie folgende Angaben bereit, wenn Sie sich an den Kundendienst wenden (diese Informationen finden Sie auf dem Typenschild): Modell, Produktnummer (PNC), Seriennummer.



Warnungs-/ Sicherheitshinweise.



Allgemeine Informationen und Empfehlungen.



Informationen zum Umweltschutz.

Änderungen vorbehalten.



## 1. ⚠️ SICHERHEITSHINWEISE

⚠️ **Vorsicht!** Die Instruktionen, die in diesem Handbuch gegeben werden, müssen strikt eingehalten werden. Es wird keinerlei Haftung übernommen für mögliche Mängel, Schäden oder Brände der Dunstabzugshaube, die auf die Nichtbeachtung der Vorschriften in diesem Handbuch zurückzuführen sind. Die Dunstabzugshaube ist ausschliesslich zum Einsatz im privaten Haushalt vorgesehen.

⚠️ **Achtung!** Das Gerät nicht an das Stromnetz anschließen, solange die Installation noch nicht abgeschlossen ist. Vor Beginn sämtlicher Reinigungs- oder Wartungsarbeiten muss das Gerät durch Ziehen des Steckers oder Betätigen des Hauptschalters der Wohnung vom Stromnetz getrennt werden.

Bei der Durchführung von Wartungs-, Installations- und Beleuchtungstätigkeiten müssen immer Arbeitshandschuhe getragen werden.

Kinder nicht mit dem Gerät spielen lassen. Erwachsene und Kinder dürfen nie unbeaufsichtigt das Gerät betreiben, – wenn sie körperlich oder geistig dazu nicht in der Lage sind, – oder wenn ihnen Wissen und Erfahrung fehlen, das Gerät richtig und sicher zu bedienen. Die Dunstabzugshaube niemals ohne korrekt montiertes Gitter in Betrieb setzen! Die Dunstabzugshaube darf NIEMALS als Abstellfläche verwendet werden, sofern dies nicht ausdrücklich angegeben wird. Der Raum muss über eine hinreichende Belüftung verfügen, wenn die Dunstabzugshaube mit anderen gas- oder brennstoffbetriebenen Geräten gleichzeitig verwendet wird. Bei gleichzeitigem Betrieb der Dunstabzugshaube im Abluftbetrieb und Feuerstätten darf im Aufstellraum der Feuerstätte der Unterdruck nicht größer als 4 Pa (4 x 10<sup>-5</sup> bar) sein. Die angesaugte Luft darf nicht in Rohre geleitet werden, die für die Ableitung der Abgase von gas- oder brennstoffbetriebenen Geräten genutzt werden. Es ist strengstens verboten, unter der Haube mit offener Flamme zu kochen. Eine offene Flamme beschädigt die Filter und kann Brände verursachen, daher ist dies in jedem Fall zu vermeiden. Das Frittieren muss unter Aufsicht erfolgen, um zu vermeiden, dass das überhitzte Öl Feuer fängt.

⚠️ **Vorsicht!** Zugängliche Teile können beim Gebrauch mit Kochgeräten heiss werden.

In Bezug auf technische und Sicherheitsmaßnahmen für die Ableitung der Abluft sind die Vorschriften der zuständigen örtlichen Behörden strengstens einzuhalten. Die Haube muss regelmäßig innen und außen gereinigt werden (MINDESTENS EINMAL IM MONAT, diesbezüglich sind in jedem Fall die ausdrücklichen Angaben in der Wartungsanleitung dieses Handbuchs zu beachten). Eine Nichtbeachtung der Vorschriften zur Reinigung der Haube sowie zur Auswechslung und Reinigung der Filter führt zu Brandgefahr. Um das Risiko eines Stromschlages zu vermeiden, darf die Dunstabzugshaube ohne richtig eingesetzte Lampen nicht betrieben werden. Es wird keinerlei Haftung übernommen für Fehler, Schäden oder Brände des Gerätes, die durch Nichteinhaltung der in diesem Handbuch aufgeführten Anweisungen verschuldet wurden.

⚠️ **Warnung!** Erfolgt die Installation der Schrauben oder Befestigungsvorrichtung an nicht entsprechend den vorliegenden Anweisungen, führt dies zu Gefahr durch Stromschlag.

## 2. BEDIENUNG

Der Dunstabzug dient zum Absaugen der beim Kochen entstehenden Dämpfe.

In dem mitgelieferten Montagehandbuch ist

angegeben, ob Sie Ihre Haube als Abluft-

oder Umluftversion  betreiben.

## 3. BEFESTIGUNG

Die Netzspannung muss der Spannung entsprechen, die auf dem Betriebsdatenschild im Innern der Haube angegeben ist. Sofern die Haube einen Netzstecker hat, ist dieser an zugänglicher Stelle an eine den geltenden Vorschriften entsprechende Steckdose auch nach der Montage anzuschließen. Bei einer Haube ohne Stecker (direkter Netzanschluss) oder falls der Stecker nicht zugänglich ist, ist ein normgerechter zweipoliger Schalter auch nach der Montage anzubringen, der unter Umständen der Überspannung Kategorie III entsprechend den Installationsregeln ein vollständiges Trennen vom Netz garantiert.

⚠️ **Hinweis!** Vor der Inbetriebnahme muss sichergestellt sein, dass die Netzversorgung (Steckdose) ordnungsgemäß montiert wurde.

Der Abstand zwischen der Abstellfläche auf dem Kochfeld und der Unterseite der Dunstabzugshaube darf 50cm im Fall von elektrischen Kochfeldern und 65cm im Fall von Gas- oder kombinierten Herden nicht unterschreiten. Wenn die Installationsanweisungen des Gaskochgeräts einen größeren Abstand vorgeben, ist dieser zu berücksichtigen.

### 3.1 Hob²Hood EFB90981OX - EFL10965OX

Die Haube ist mit einer Link-Funktion "ohne Kabel" (wireless/drahtlos) mit einem Kochfeld für die automatische Anpassung der am besten geeigneten Geschwindigkeit ausgestattet. Konsultieren Sie die Bedienungsanleitung des Kochfelds, um die Präsenz und die Kompatibilität dieser Funktion zu überprüfen. Im Falle einer allerersten Verbindung mit dem Stromnetz oder eines plötzlichen Stromausfalls (Blackout), warten Sie 1 Minute, damit die Haube den Anschluss an das Kochfeld wieder herstellen kann.

## 4. WARTUNG

**⚠ Hinweis!** Vor jeder Reinigung und Pflege ist die Dunstabzugshaube durch Ziehen des Netzsteckers oder Ausschalten der Sicherung stromlos zu machen.

Die Dunstabzugshaube muss sowohl innen als auch außen häufig gereinigt werden (etwa in denselben Intervallen, wie die Wartung der Fettfilter). Zur Reinigung ein mit flüssigem Neutralreiniger getränktes Tuch verwenden. Keine Produkte verwenden, die Scheuermittel enthalten. **KEINEN ALKOHOL VERWENDEN!**

**⚠ Hinweis!** Nichtbeachtung dieser Anweisungen zur Reinigung des Gerätes und zum Wechsel bzw. zur Reinigung der Filter kann zum Brand führen. Diese Anweisungen sind unbedingt zu beachten!

Der Hersteller übernimmt keine Haftung für irgendwelche Schäden am Motor oder Brandschäden, die auf eine unsachgemäße Wartung oder Nichteinhaltung der oben angeführten Sicherheitsvorschriften zurückzuführen sind.

### 4.1 Fettfilter

Der **Metallfettfilter** muss einmal monatlich gewaschen werden. Das kann mit einem milden Waschmittel von Hand, oder in der Spülmaschine bei niedriger Temperatur und Kurzspülgang erfolgen. Der Metallfettfilter kann bei der Reinigung in der Spülmaschine abfärben, was seine Filtermerkmale jedoch in keiner Weise beeinträchtigt.

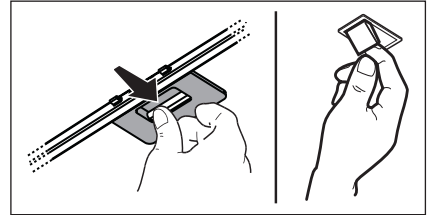

**4.2 Der NICHT waschbare Aktivkohlefilter** - Je nach der Benetzungsdauer des Herdes und der Häufigkeit der Reinigung des Fettfilters tritt nach einer mehr oder weniger langen Benutzungsdauer die Sättigung des **Aktivkohlefilters** auf. Auf jeden Fall muß der Filtereinsatz mindestens alle 4 Monate ausgewechselt werden. Er kann NICHT gereinigt oder erneut aktiviert werden.

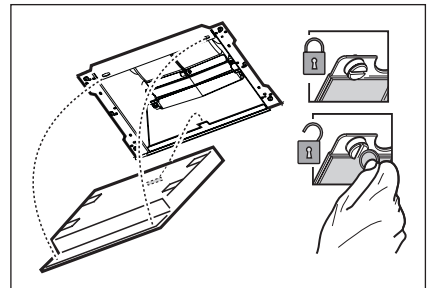

## 5. BEDIENELEMENTE

Die Dunstabzugshaube ist mit einer Bedienungsblende ausgestattet, die mit einer Steuerung für die Ansaugstärke bzw. -geschwindigkeit, sowie einer Steuerung zur Einstellung der Arbeitsplatzbeleuchtung versehen ist. Bei starker Dampfentwicklung die höchste Betriebsstufe einschalten. Es wird empfohlen, die Dunstabzugshaube schon fünf Minuten vor Beginn des Kochvorganges einzuschalten und sie nach dessen Beendigung noch ungefähr 15 Minuten weiterlaufen zu lassen. Auf der Vorderseite des Gerätes befinden sich die Schalter:

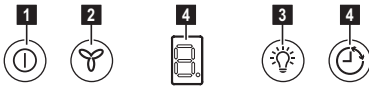

### 1 ON/OFF Motor

Wird die Taste gedrückt, startet die Dunstabzugshaube mit der Geschwindigkeit 1.

Wird die Taste bei laufender Dunstabzugshaube gedrückt, dann schaltet sie sich aus (OFF).

### 2 Erhöhung der Geschwindigkeit

Wird die Taste gedrückt, startet die Dunstabzugshaube mit der Geschwindigkeit 1.

Wird die Taste gedrückt (Dunstabzugshaube läuft) wird die Geschwindigkeit des Motors geändert:

**Geschwindigkeit 1:** auf dem Display erscheint die Nummer "1"

**Geschwindigkeit 2:** auf dem Display erscheint die Nummer "2"

**Geschwindigkeit 3:** auf dem Display erscheint die Nummer "3"

**Höchste Geschwindigkeit:** auf dem Display erscheint die Nummer "4" (blinkend)

Die Höchstgeschwindigkeit ist zeitlich begrenzt. Die Standardeinstellung der Zeitschaltung beträgt 5 Minuten. Nach dem Ablauf dieser Zeitspanne wird die Dunstabzugshaube auf die 2. Geschwindigkeitsstufe gestellt.

Zum Abschalten der Funktion vor Ablauf der Zeitschaltung drücken Sie die Taste **2**. Die Dunstabzugshaube stellt sich auf die Geschwindigkeit **1**. Drückt man die Taste 1, schaltet sich das Gerät aus.

### 3 ON/OFF Beleuchtung

### 4 Zeitschaltung

### 5 Display

#### Zeitschaltung der Geschwindigkeit

Die Zeitschaltung der Geschwindigkeiten wird über die Taste **4** eingeschaltet und nach Ablauf der Zeit schaltet sich das Gerät aus.

Die Zeitschaltung ist wie folgt aufgeteilt:

- **Geschwindigkeit 1** - 20 Minuten (auf dem Display erscheinen die Nummer "1" und eine kleine, blinkende LED-Lampe)
- **Geschwindigkeit 2** - 15 Minuten (auf dem Display erscheinen die Nummer "2" und eine kleine, blinkende LED-Lampe)
- **Geschwindigkeit 3** - 10 Minuten (auf dem Display erscheinen die Nummer "3" und eine kleine, blinkende LED-Lampe)
- **Höchstgeschwindigkeit** - 5 Minuten (auf dem Display erscheinen die Nummer "4" und eine kleine, blinkende LED-Lampe).

Während der Funktion mit Zeitschaltung kann die Dunstabzugshaube mit der Taste

**1** oder der Taste **4** ausgeschaltet werden; drückt man die Taste **2** kehrt das Gerät zur eingestellten Geschwindigkeit zurück.

#### Fettfilter-Sättigungsanzeige

Das Display zeigt die eingestellte Geschwindigkeit und den Buchstaben "F" nach 80 Betriebsstunden abwechselnd an.

#### Aktivkohlefilter-Sättigungsanzeige

Das Display zeigt die eingestellte Geschwindigkeit und den Buchstaben "C" nach 320 Betriebsstunden abwechselnd an.

#### Rücksetzung der Sättigungsanzeige

Um die Sättigungsanzeige zurückzusetzen, schalten Sie die Haube ein und halten die Taste **1** für ungefähr 3 Sekunden gedrückt.

Um die Filter zu reinigen bzw. zu ersetzen, beachten Sie die in diesem Handbuch angegebenen Anweisungen.

Wenn die beiden Filter-Sättigungsanzeigen "F" und "C" fangen an, zu blinken, führen Sie den *Rücksetzungsvorgang* zweimal durch.

Die Aktivkohlefilter-Sättigungsanzeige ist normalerweise nicht aktiv. Wenn die Haube

in der Umluftversion verwendet wird, muss die Aktivkohlefilter-Sättigungsanzeige zum ersten Mal manuell aktiviert.

#### **Aktivierung der Aktivkohlefilter-Sättigungsanzeige:**

Die Haube ausschalten und die Tasten **2** und **3** für 3 Sekunden gleichzeitig gedrückt halten.

Nachdem die Aktivkohlefilter-Sättigungsanzeige aktiviert worden ist, blinken die Buchstaben "F" und "C" für 2 Sekunden im Display auf.

#### **Deaktivierung der Aktivkohlefilter-Sättigungsanzeige:**

Die Haube ausschalten und die Tasten **2** und **3** für 3 Sekunden gleichzeitig gedrückt halten. Nachdem die Aktivkohlefilter-Sättigungsanzeige deaktiviert worden ist, blinkt nur der Buchstabe "F" für 2 Sekunden im Display auf.

#### **Temperaturalarm**

Die Haube ist mit einem Temperatursensor versehen, der den Motor in der 3.

Saugstärke schaltet, wenn die Temperatur im Displaybereich zu hoch ist.

Der Alarmzustand wird auf dem Display durch die blinkende "t" angezeigt.

Dieser Zustand bleibt, bis die Temperatur unter den Alarmwert sinkt.

Diese Betriebsart kann durch das Betätigen der Taste "2", gelöscht werden.

Der Sensor stellt die Raumtemperatur im Displaybereich alle 30" fest.

### **5.1 Hob²Hood**

#### **EFB90981OX - EFL10965OX**

Die Haube ist mit einer Link-Funktion "ohne Kabel" (wireless/drahtlos) mit einem Kochfeld für die automatische Anpassung der am besten geeigneten Geschwindigkeit ausgestattet. Konsultieren Sie die Bedienungsanleitung des Kochfelds, um die Präsenz und die Kompatibilität dieser Funktion zu überprüfen. Im Falle einer allerersten Verbindung mit dem Stromnetz oder eines plötzlichen Stromausfalls (Blackout), warten Sie 1 Minute, damit die Haube den Anschluss an das Kochfeld wieder herstellen kann.

## **6. BELEUCHTUNG**

Die Haube ist mit einem auf der Leuchtdiodentechnologie basierten Beleuchtungssystem ausgestattet. Die LEDs ermöglichen eine optimale Beleuchtung der Kochfläche. Sie haben eine zehnfache Lebensdauer gegenüber traditionellen Leuchten und bieten eine Energieersparnis bis zu 90%.

 **Achtung!** Nicht direkt in das LED Licht schauen.

Um die LEDs mit neuen zu ersetzen, setzen Sie sich bitte mit dem Kundendienst in Verbindung.

# NOUS PENSONS À VOUS

Merci d'avoir choisi ce produit Electrolux. Avec ce produit, vous bénéficiez de dizaines d'années d'expérience professionnelle et d'innovation. Ingénieux et élégant, il a été conçu sur mesure pour vous. Grâce à cet appareil, vous savez que chaque utilisation vous apportera satisfaction. Bienvenue chez Electrolux.

**Visitez notre site Internet pour :**



Obtenir des conseils d'utilisation, des brochures, de l'aide, des informations :  
**[www.electrolux.com](http://www.electrolux.com)**





Enregistrer votre produit pour obtenir un meilleur service :  
**[www.electrolux.com/productregistration](http://www.electrolux.com/productregistration)**



Acheter des accessoires, consommables et pièces de rechange d'origine pour votre appareil :  
**[www.electrolux.com/shop](http://www.electrolux.com/shop)**

## EN MATIÈRE DE PROTECTION DE L'ENVIRONNEMENT

Recyclez les matériaux portant le symbole . Déposez les emballages dans les conteneurs prévus à cet effet. Contribuez à la protection de l'environnement et à votre sécurité, recyclez vos produits électriques et électroniques. Ne jetez pas les appareils portant le symbole  avec les ordures ménagères. Emmenez un tel produit dans votre centre local de recyclage ou contactez vos services municipaux.

## SERVICE APRÈS-VENTE

N'utilisez que des pièces de rechange d'origine.

Avant de contacter le service, assurez-vous de disposer des informations suivantes :

Vous trouverez ces informations sur la plaque signalétique. Modèle, PNC, numéro de série.



Avertissement/Attention : consignes de sécurité.



Informations générales et conseils.



Informations en matière de protection de l'environnement.

Sous réserve de modifications.

## 1. CONSIGNES DE SÉCURITÉ

 **Attention!** Suivre impérativement les instructions de cette notice. Le constructeur décline toute responsabilité pour tous les inconvénients, dommages ou incendies provoqués à l'appareil et dus à la non observation des instructions de la présente notice. La hotte a été conçue exclusivement pour l'usage domestique.

 **Avertissement!** Ne pas raccorder l'appareil au circuit électrique avant que le montage ne soit complètement terminé. Avant toute opération de nettoyage ou d'entretien, débrancher la hotte du circuit électrique en retirant la prise ou en coupant l'interrupteur général de l'habitation.

Toujours porter des gants lors des opérations de maintenance, d'installation et d'intervention sur le dispositif d'éclairage. L'appareil n'est pas destiné à une utilisation par des enfants ou des personnes à capacités physiques, sensorielles ou mentales réduites et sans expérience et connaissance à moins qu'ils ne soient sous la supervision ou formés sur l'utilisation de l'appareil par une personne responsable de leur sécurité. Les enfants doivent être surveillés afin qu'ils ne jouent pas avec l'appareil. Ne jamais utiliser la hotte sans que la grille ne soit montée correctement! La hotte ne doit JAMAIS être utilisée comme plan pour déposer quelque chose sauf si cela est expressément indiqué. Quand la hotte est utilisée en même temps que d'autres appareils à combustion de gaz ou d'autres combustibles, le local doit disposer d'une ventilation suffisante. L'air aspiré ne doit jamais être envoyé dans un conduit utilisé pour l'évacuation des fumées produites par des appareils à combustion de gaz ou d'autres combustibles. Il est formellement interdit de faire flamber les aliments sous la hotte. L'utilisation de flammes libres peut entraîner des dégâts aux filtres et peut donner lieu à des incendies, il faut donc les éviter à tout prix. La friture d'aliments doit être réalisée sous contrôle pour éviter que l'huile surchauffée ne prenne feu.

 **Attention!** Les pièces accessibles peuvent se réchauffer de façon importante quand elles sont utilisées avec des appareils pour la cuisson.

En ce qui concerne les mesures techniques

et de sécurité à adopter pour l'évacuation des fumées, s'en tenir strictement à ce qui est prévu dans les règlements des autorités locales compétentes. La hotte doit être régulièrement nettoyée, aussi bien à l'intérieur qu'à l'extérieur (AU MOINS UNE FOIS PAR MOIS, respecter néanmoins les instructions relatives à l'entretien fournies dans ce manuel). La non observation de ces normes de nettoyage de la hotte et du changement et nettoyage des filtres comporte des risques d'incendie. Ne pas utiliser ou laisser la hotte sans que les ampoules soient correctement placées pour éviter tout risque de choc électrique. La société décline toute responsabilité pour d'éventuels inconvénients, dégâts ou incendies provoqués par l'appareil et dérivés de la non observation des instructions reprises dans ce manuel.

 **Attention!** Ne pas installer les vis et les éléments de fixation conformément à ces instructions peut entraîner des risques électriques.

## 2. UTILISATION

La hotte est utilisée pour aspirer les fumées et les vapeurs causés par la cuisine.

Le manuel d'installation attaché indique la version d'utiliser pour votre modèle, soit la version avec aspiration et évacuation

externe  ou la version avec filtration et recirculation interne .

## 3. INSTALLATION

La tension électrique doit correspondre à la tension reportée sur la plaque signalétique située à l'intérieur de la hotte. Si une prise est présente, branchez la hotte dans une prise murale conforme aux normes en vigueur et placée dans une zone accessible également après l'installation. Si aucune prise n'est présente (raccordement direct au circuit électrique), ou si la prise ne se trouve pas dans une zone accessible également après l'installation, appliquez un disjoncteur normalisé pour assurer de débrancher complètement la hotte du circuit électrique en conditions de catégorie surtension III, conformément aux réglementations de montage.

 **Attention!** Avant de rebrancher le circuit de la hotte à l'alimentation électrique et d'en vérifier le fonctionnement correct, contrôlez toujours que le câble d'alimentation soit monté correctement.

La distance minimum entre la superficie de support des récipients sur le dispositif de cuisson et la partie la plus basse de la hotte de cuisine ne doit pas être inférieure à 50cm dans le cas de cuisinières électriques et de 65cm dans le cas de cuisinières à gaz ou mixtes.

Si les instructions d'installation du dispositif de cuisson au gaz spécifient une plus grande distance, il faut en tenir compte.

### 3.1 Hob²Hood EFB909810X - EFL109650X

La hotte est équipée d'une fonction de connexion sans fil avec la plaque de cuisson pour le réglage automatique de la vitesse la plus appropriée. Reportez-vous au manuel d'instructions de la plaque de cuisson pour vérifier la présence et la compatibilité de cette fonction

Dans le cas de la première connexion au réseau d'alimentation ou d'une interruption brusque du courant électrique (panne généralisée), attendre 1 minute pour permettre à la hotte de rétablir la connexion avec la plaque de cuisson.

## 4. ENTRETIEN

**⚠ Attention!** Avant toute opération de nettoyage ou d'entretien, débrancher la hotte du circuit électrique en enlevant la prise ou en coupant l'interrupteur général de l'habitation.

La hotte doit être régulièrement nettoyée à l'intérieur et à l'extérieur (au moins à la même fréquence que pour l'entretien des filtres à graisse). Pour le nettoyage, utiliser un chiffon humidifié avec un détergent liquide neutre. Ne pas utiliser de produit contenant des abrasifs. **NE PAS UTILISER D'ALCOOL!**

**⚠ Attention!** Il y a risque d'incendie si vous ne respectez pas les instructions concernant le nettoyage de l'appareil et le remplacement ou le nettoyage du filtre.

La responsabilité du constructeur ne peut en aucun cas être engagée dans le cas d'un endommagement du moteur ou d'incendie liés à un entretien négligé ou au non respect des consignes de sécurité précédemment mentionnées.

**4.1 Filtre anti-graisse** - Le filtre anti-graisse doit être nettoyé une fois par mois avec des détergents non agressifs, à la main ou dans le lave-vaisselle à faibles températures et cycle rapide. Le lavage du filtre anti-graisse au lave-vaisselle peut en provoquer la décoloration. Toutefois, les caractéristiques de filtrage ne seront en aucun cas modifiées.

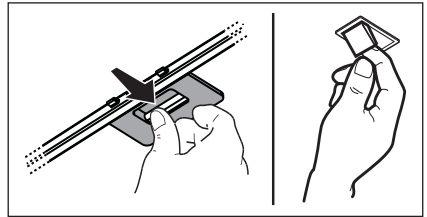

### 4.2 Filtre à charbon actif NON lavable

La saturation du **charbon actif** se constate après un emploi plus ou moins long, selon la fréquence d'utilisation et la régularité du nettoyage du filtre à graisses. En tout cas, il est nécessaire de changer le filtre après, au maximum, quatre mois.

**IL NE PEUT PAS** être nettoyé ou régénéré.

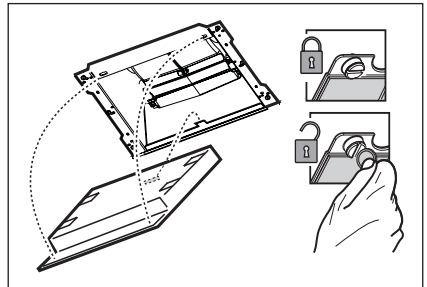

## 5. COMMANDES

La hotte est équipée d'un panneau de contrôle doté d'une commande de vitesse d'aspiration et d'une commande d'éclairage du plan de cuisson.

Utiliser la puissance d'aspiration maximum en cas de concentration très importante des vapeurs de cuisson. Nous conseillons d'allumer la hotte 5 minutes avant de commencer la cuisson et de la faire fonctionner encore pendant 15 minutes environ après avoir terminé la cuisson. Le bandeau de commandes de la hotte se trouve sur l'avant de l'appareil:

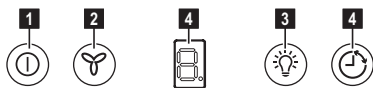

### 1 Touche Marche / Arrêt

En appuyant sur la touche, la hotte démarre à la vitesse 1.

En appuyant sur la touche durant le fonctionnement, la hotte se met à l'arrêt.

### 2 Vitesses moteur

En appuyant sur la touche, la hotte passe de mise à l'arrêt à la vitesse 1.

En appuyant par pressions successives sur la touche, (hotte en fonctionnement) la vitesse du moteur change:

**Vitesse 1:** "1" apparaît sur l'afficheur.

**Vitesse 2:** "2" apparaît sur l'afficheur.

**Vitesse 3:** "3" apparaît sur l'afficheur.

**Vitesse intensive:** "4" clignote sur l'afficheur.

La vitesse intensive est minutée.

La minuterie standard est de 5', à la fin desquelles la hotte permute à la vitesse 2.

Pour désactiver la fonction avant la fin de la durée, appuyez sur la touche "2", la hotte permute à la vitesse 1, en appuyant sur la touche "1", la hotte se met à l'arrêt.

### 3 Marche / Arrêt Eclairage

### 4 Minuteur

### 5 Afficheur

### Minuteur

Pour activer le minuteur vitesse, appuyez sur la touche "4".

À la fin du délai indiqué pour la vitesse sélectionnée, la hotte se met à l'arrêt.

Le minuteur est divisée de la façon suivante:

- **Vitesse 1:** 20 minutes ("1" apparaît sur l'afficheur et un petit point clignote).
- **Vitesse 2:** 15 minutes ("2" apparaît sur l'afficheur et un petit point clignote).
- **Vitesse 3:** 10 minutes ("3" apparaît sur l'afficheur et un petit point clignote).
- **Vitesse intensive:** 5 minutes ("4" apparaît sur l'afficheur et un petit point clignote).

Pendant le fonctionnement de la hotte à l'aide du minuteur, si on appuie sur la touche **1**, la hotte s'éteint, si on appuie sur la touche **2**, la hotte permute à la vitesse programmée, si on appuie sur la touche **4**, la hotte se met à l'arrêt.

### Indicateur de saturation des filtres à graisse

Après 80 heures de fonctionnement, l'écran affiche alternativement la vitesse paramétrée et la lettre "F".

### Indicateur de saturation du filtre à charbon

Après 320 heures de fonctionnement, l'écran affiche alternativement la vitesse paramétrée et la lettre "C".

### Réinitialisation de l'indicateur de saturation

Pour réinitialiser l'indicateur de saturation, mettez en fonction la hotte, puis appuyez sur la touche **1** pendant environ 3 secondes.

Effectuer l'entretien du filtre tel que recommandé dans ce manuel.

Dans le cas où les deux indicateurs de saturation des filtres "F" et "C" commencent à clignoter, procéder à la réinitialisation deux fois.

Normalement, l'indicateur de saturation du filtre à charbon n'est pas actif et dans le cas où la hotte est utilisée dans le mode de recyclage, il doit être activée manuellement la première fois.



### **Activation de l'indicateur de saturation du filtre à charbon:**

Éteignez la hotte et appuyez sur les touches **2** et **3** pendant 3 secondes. Sur l'affichage vont clignoter, pendant 2 secondes, les lettres "F" et "C" pour indiquer l'activation réussie de l'indicateur de saturation du filtre à charbon.

### **Désactivation de l'indicateur de saturation du filtre à charbon:**

Éteignez la hotte et appuyez sur les touches **2** et **3** pendant 3 secondes. Sur l'écran va clignoter, pendant 2 secondes, seulement de la lettre "F", pour indiquer la désactivation réussie de l'indicateur de saturation du filtre à charbon.

### **Alarme Température**

La hotte est équipée d'un détecteur de température qui active le moteur à la vitesse 3 au cas où la température dans la zone display est trop élevée.

La condition d'alarme est indiquée par le display avec la lettre "t" clignotante. Cette condition perdure jusqu'à ce la température ne descende sous le seuil d'alarme.

On peut sortir de cette modalité en appuyant sur la touche "2".

Toutes les 30", le détecteur vérifie la température ambiante de la zone display.

## **5.1 Hob²Hood**

### **EFB90981OX - EFL10965OX**

La hotte est équipée d'une fonction de connexion sans fil avec la plaque de cuisson pour le réglage automatique de la vitesse la plus appropriée. Reportez-vous au manuel d'instructions de la plaque de cuisson pour vérifier la présence et la compatibilité de cette fonction

Dans le cas de la première connexion au réseau d'alimentation ou d'une interruption brusque du courant électrique (panne généralisée), attendre 1 minute pour permettre à la hotte de rétablir la connexion avec la plaque de cuisson.

## **6. ÉCLAIRAGE**

La hotte est dotée d'un système d'éclairage basé sur la technologie LED.

Les LEDS garantissent un éclairage optimal, une durée jusqu'à 10 fois supérieures aux ampoules traditionnelles et permettent une épargne de 90% en énergie électrique.

 **Attention!** Ne regardez pas directement la lumière provenant des LED.

Pour le remplacement, s'adresser au service d'assistance technique.

## WE DENKEN AAN U

Bedankt om een Electrolux-apparaat te kopen. U koos voor een product dat jaren professionele ervaring en innovatie bevat. Ingenieur en stijlvol, het werd ontworpen met u in het achterhoofd. Wanneer u het gebruikt, kunt u er op vertrouwen dat u keer op keer fantastische resultaten zult krijgen. Welkom bij Electrolux.

### Ga naar onze website voor:



Advies over gebruik, brochures, het oplossen van problemen en onderhoudsinformatie:

**[www.electrolux.com](http://www.electrolux.com)**



Registreer uw product voor een betere service:

**[www.electrolux.com/productregistration](http://www.electrolux.com/productregistration)**



Koop accessoires, verbruiksartikelen en originele reserveonderdelen voor uw apparaat:

**[www.electrolux.com/shop](http://www.electrolux.com/shop)**

## MILIEUBESCHERMING

Recycle de materialen met het symbool . Gooi de verpakking in een geschikte verzamelcontainer om het te recyclen. Help om het milieu en de volksgezondheid te beschermen en recycle het afval van elektrische en elektronische apparaten. Gooi apparaten gemarkeerd met het symbool  niet weg met het huishoudelijk afval. Breng het product naar het milieustation bij u in de buurt of neem contact op met de gemeente.

## KLANTENSERVICE

Wij raden altijd het gebruik van originele onderdelen aan.

Zorg er als u contact opneemt met de klantenservice voor dat u de volgende gegevens bij de hand hebt.

De informatie staat op het typeplaatje. Model, productnummer, serienummer.



! Waarschuwing - Belangrijke veiligheidsinformatie.



i Algemene informatie en tips



♻ Milieu-informatie.

Wijzigingen voorbehouden.

## 1. ⚠️ VEILIGHEIDSVORSCHRIFTEN

⚠️ **Let op!** Zich strikt aan de aanwijzingen uit deze tekst houden. Iedere aansprakelijkheid voor eventuele schade of brand aan het apparaat veroorzaakt door het niet in acht nemen van de aanwijzingen in deze handleiding weergegeven wordt afgewezen. De wasemkap is uitsluitend ontworpen voor huishoudelijk gebruik.

⚠️ **Waarschuwing!** Het apparaat niet aan het stroomnet aansluiten voordat de installatie voltooid is. Koppel, voor ieder onderhoud, eerst de wasemkap van het elektriciteitsnet af door de stekker weg te trekken of door de hoofdschakelaar van de woning uit te schakelen.

Gebruik steeds handschoenen tijdens het onderhoud, de installatie en belichting. Dit apparaat mag niet worden gebruikt door kinderen of door personen met beperkte sensorische of geestelijke capaciteiten of met weinig ervaring en onvoldoende kennis, tenzij dit niet geschiedt onder het toezicht of volgens de gebruiksaanwijzingen van een persoon die verantwoordelijk is voor hun veiligheid. De kinderen moeten altijd gecontroleerd worden zodat zij niet met het apparaat spelen. De wasemkap nooit gebruiken als het rooster niet goed gemonteerd is! De wasemkap NOOIT als steunvlak gebruiken tenzij dit niet uitdrukkelijk is aangegeven. Altijd voor een goede ventilatie van de ruimte zorgen als de wasemkap tegelijkertijd wordt gebruikt met andere apparaten die gas en andere brandstoffen toepassen. De gezogen lucht mag niet afgevoerd worden in een leiding die gebruikt wordt voor de afvoer van rook van apparaten die gas of andere brandstoffen toepassen. Het is streng verboden met open vlammen onder de wasemkap te koken. Het gebruik van open vlammen is schadelijk voor de filters en kan brand veroorzaken, daarom moet het absoluut vermeden worden. Het frituren moet geschieden onder voortdurend toezicht om te voorkomen dat verhit vet in brand raakt.

⚠️ **Let op!** De bereikbare onderdelen kunnen bijzonder warm worden als deze tegelijkertijd met kookapparaten gebruikt worden.

Wat betreft technische- en

veiligheidsmaatregelen voor de rookafvoer zich strikt houden aan de regelingen voorzien door de plaatselijke bevoegde autoriteiten. De wasemkap moet regelmatig schoongemaakt worden, zowel binnen als buiten (MINSTENS EENMAAL PER MAAND, neem in ieder geval hetgeen in deze handleiding is aangegeven in acht). Het niet in acht nemen van de reinigingsnormen van de wasemkap en van de vervanging en reiniging van de filters kan brandgevaar veroorzaken.

Zorg altijd dat de lampjes in de kap aanwezig en goed gemonteerd zijn om het gevaar voor elektrische schokken te voorkomen. Iedere aansprakelijkheid voor eventuele schade aan het apparaat of brand veroorzaakt door het niet in acht nemen van de aanwijzingen uit deze handleiding wordt afgewezen.

⚠️ **Opgelet!** Indien de schroeven en bevestigingssysteem niet in overeenstemming met deze instructies gemonteerd zijn kan dit leiden tot elektrische gevaren.

## 2. HET GEBRUIK

De kap is ontwikkeld om rook en kookdampen af te zuigen. In het bijgesloten montageboekje is aangegeven welke uitvoering mogelijk is voor het model in Uw bezit: in de afzuigversie met afvoer naar

buiten  of in de filterende versie met luchtcirculatie .

## 3. HET INSTALLEREN

De netspanning moet corresponderen met de spanning die vermeld wordt op het etiket met eigenschappen, aan de binnenkant van de wasemkap. Als de wasemkap een stekker heeft, moet deze in een stopcontact worden gestoken dat voldoet aan de geldende voorschriften op een, ook na de installatie, goed bereikbare plaats. Heeft de kap geen stekker (rechtstreekse verbinding met het net) of is deze, ook na de installatie, niet goed te bereiken, dan moet er een tweepolige schakelaar worden geplaatst die de volledige ont koppeling van het net garandeert in het geval van een overspanning van klasse III, in overeenstemming met de installatie normen.

⚠️ **Attentie!** Alvorens de wasemkap weer aan het voedingsnet aan te sluiten controleer of deze goed functioneert, controleer altijd of de voedingskabel goed gemonteerd is.

De minimum afstand tussen het kookvlak van het fornuis en het laagste deel van de afzuigkap mag niet onder de 50cm liggen, in geval van een elektrisch fornuis en 65cm, in geval van een gas- of gemengd fornuis. Indien in de installatie-aanwijzing van het gaskooktoestel een grotere afstand wordt aangegeven moet hiermee rekening worden gehouden.

### 3.1 Hob<sup>2</sup>Hood EFB90981OX - EFL10965OX

De kap is voorzien van een "draadloze" verbinding (wireless) met de kookplaat waarmee automatisch de meest geschikte snelheid (zuigkracht) wordt ingesteld. Raadpleeg het instructieboekje van de kookplaat om te controleren of de functie aanwezig is en compatibel.

Bij eerste aansluiting op het stroomnet of bij een plotselinge stroomonderbreking (black-out), wacht 1 minuut zodat de verbinding met de kap wordt hersteld.

## 4. ONDERHOUD

**⚠️ Attentie!** Koppel, voor ieder onderhoud, eerst de wasemkap van het elektriciteitsnet af door de stekker weg te trekken of door de hoofdschakelaar van de woning uit te schakelen.

De kap moet regelmatig schoon gemaakt worden, zowel binnen als buiten (tenminste met dezelfde regelmaat waarmee de vetfilters gereinigd worden). Gebruik voor het reinigen een doek die u vochtig maakt met een beetje neutraal vloeibaar reinigingsmiddel. Gebruik geen producten die schuurmiddelen bevatten.

**GEEN ALCOHOL GEBRUIKEN!**

**⚠️ Attentie!** Als u deze aanwijzingen m.b.t. reiniging van het apparaat en vervanging resp. reiniging van de filters niet opvolgt, kan dat tot brand leiden. Deze aanwijzingen beslist opvolgen!

De fabrikant is niet aansprakelijk voor schade aan de motor of schade t.g.v. brand die het gevolg zijn van ondeskundig onderhoud of niet opvolgen van de bovengenoemde veiligheidsvoorschriften.

**4.1 Vetfilter** - Het metalen vetfilter moet eenmaal per maand worden gereinigd met neutrale reinigingsmiddelen, met de hand of in de vaatwasmachine op lage temperaturen en met een kort programma. Door hem in de vaatwasmachine te wassen kan het metalen vetfilter ontkleuren, maar dit is niet van invloed op de eigenschappen, die beslist niet veranderen.

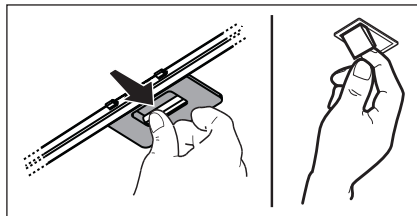

**4.2 NIET wasbaar koolstoffilter**  
De verzadiging van de **koolstoffilter** vindt plaats na een min of meer geprolongeed gebruik en hangt af van het soort koken en de regelmaat waarmee de vetfilter wordt gewassen. In ieder geval moet de filter minstens om de 4 maanden vervangen worden. Het kan **NIET** gewassen of opnieuw gebruikt worden

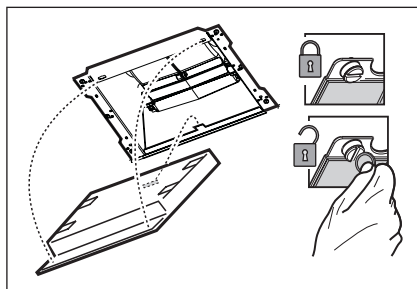

## 5. BEDIENINGSELEMENTEN

De kap is voorzien van een bedieningspaneel met een schakelaar voor de snelheid van afzuiging en een schakelaar voor de verlichting van het fornuis.

In geval van een sterkere dampconcentratie een hogere zuigkracht gebruiken.

We raden aan de afzuigkap 5 minuten voordat men begint te koken aan te doen en deze nog voor ongeveer 15 minuten nadat men beëindigt heeft aan te laten. De schakelaars bevinden zich aan de voorkant van de kap:



### 1 motor ON/OFF

Door op de knop te drukken start de afzuigkap op snelheid 1

Door op de knop te drukken terwijl de afzuigkap aan is, wordt deze uitgezet (OFF).

### 2 Verhogen van de snelheid

Door op de knop te drukken start de afzuigkap op snelheid 1

Door op de knop te drukken (met de afzuigkap aan) verandert de snelheid van de motor:

**Snelheid 1:** op de display verschijnt het getal "1"

**Snelheid 2:** op de display verschijnt het getal "2"

**Snelheid 3:** op de display verschijnt het getal "3"

**Intensieve snelheid:** op de display verschijnt het getal "4" (knipperend)

De intensieve snelheid is verbonden aan een timer. De standaard tijd is 5', waarna de afzuigkap overschakelt op de snelheid 2.

Om de functie uit te schakelen voordat de tijd verstrijkt, op toets 2 drukken en de afzuigkap schakelt over op snelheid 1, en op toets 1 drukken om de afzuigkap uit te schakelen.

### 3 Verlichting ON/OFF

### 4 Timer snelheid

### 5 Display

### Timer snelheid

De timer van de snelheden kan worden ingesteld door op toets "4" te drukken. Na afloop van de ingestelde tijd gaat de afzuigkap uit.

De instelling van de timer is als volgt ingedeeld:

- **Snelheid 1** - 20 minuten (op de display verschijnt het getal "1" en een kleine knipperende led)
- **Snelheid 2** - 15 minuten (op de display verschijnt het getal "2" en een kleine knipperende led)
- **Snelheid 3** - 10 minuten (op de display verschijnt het getal "3" en een kleine knipperende led)
- **Intensieve snelheid** - 20 minuten (op de display verschijnt het getal "4" en een kleine knipperende led)

Tijdens de werking met ingestelde timer kan de afzuigkap worden uitgeschakeld door op toets 1 of toets 4 te drukken. Als op toets 2 gedrukt wordt, schakelt de afzuigkap weer over op de ingestelde snelheid.

### Vetfilter verzadiging indicator

Na 80 werkuur verschijnen er afwisselend op de display de ingestelde snelheid en de letter "F".

### Koolstoffilter verzadiging indicator

Na 320 werkuur verschijnen er afwisselend op de display de ingestelde snelheid en de letter "C".

### Reset verzadiging indicator

Om de verzadiging indicator te resetten, Zet de afzuigkap aan en houd de toets 1 ongeveer 3 seconden lang ingedrukt. Voer de onderhoudswerkzaamheden van de filter uit, zoals aangegeven in deze handleiding.

In het geval dat beide vetfilter verzadiging indicatoren "F" en "C" knipperen, de reset handelingen tweemaal uitvoeren.

De koolstoffilter verzadiging indicator is gewoonlijk uitgeschakeld en als de kap als filterend apparaat wordt gebruikt, moet deze de eerste keer handmatig worden geactiveerd.

### Activering van de koolstoffilter verzadiging indicator:

Zet de kap af en druk tegelijkertijd 3 seconden lang op de toetsen **2** en **3**.

Op de display knipperen 2 seconden lang, de letters “**F**” en “**C**” om de succesvolle activering van de koolstoffilter verzadiging indicator aan te geven.

### Uitschakeling van de koolstoffilter verzadiging indicator:

Zet de kap af en druk tegelijkertijd 3 seconden lang op de toetsen **2** en **3**. Op de display knippert 2 seconden lang alleen de letter “**F**” om de succesvolle uitschakeling van de koolstoffilter verzadiging indicator aan te geven.

### Temperatuur alarm

De kap is voorzien van een temperatuursensor die de motor op snelheid 3 inschakelt als de omgevingstemperatuur, in de buurt van de display, te hoog is.

De alarmtoestand wordt op de display weergegeven met een knipperende “**t**”.

Deze toestand blijft voortbestaan totdat de temperatuur onder de alarmgrens daalt.

Om deze modus te verlaten druk op toets “**2**”.

Elke 30 seconden wordt door de sensor de omgevingstemperatuur in de buurt van de display gecontroleerd.

### 5.1 Hob<sup>2</sup>Hood

#### EFB90981OX - EFL10965OX

De kap is voorzien van een “draadloze” verbinding (wireless) met de kookplaat waarmee automatisch de meest geschikte snelheid (zuigkracht) wordt ingesteld.

Raadpleeg het instructieboekje van de kookplaat om te controleren of de functie aanwezig is en compatibel.

Bij eerste aansluiting op het stroomnet of bij een plotselinge stroomonderbreking (black-out), wacht 1 minuut zodat de verbinding met de kap wordt hersteld.

## 6. VERLICHTING

De kap is voorzien van een verlichtingssysteem gebaseerd op de LEDDEN technologie.

De Ledden zorgen voor een optimale verlichting, voor een 10 maal langere tijdsduur ten opzichte van de traditionele lampjes en een elektriciteitsbesparing van wel 90%.

 **Attentie!** Niet direct in het led-licht kijken.

Voor de vervanging neem contact op met de technische assistentie.

## PENSAMOS EN USTED

Gracias por adquirir un aparato Electrolux. Ha escogido un producto que contiene décadas de experiencia e innovación profesionales. Ingenioso y elegante, se ha diseñado pensando en usted. Así pues, siempre que lo utilice, puede tener la seguridad de que conseguirá excelentes resultados. Bienvenido a Electrolux.

**Visite nuestro sitio web para:**



Obtener consejos, folletos, soluciones a problemas e información de servicio:  
**[www.electrolux.com](http://www.electrolux.com)**





Registrar su producto para recibir un mejor servicio:  
**[www.electrolux.com/productregistration](http://www.electrolux.com/productregistration)**



Adquirir accesorios, artículos de consumo y recambios originales para su aparato:  
**[www.electrolux.com/shop](http://www.electrolux.com/shop)**

## ASPECTOS MEDIOAMBIENTALES

Recicle los materiales con el símbolo . Coloque el material de embalaje en los contenedores adecuados para su reciclaje. Ayude a proteger el medio ambiente y la salud pública, así como a reciclar residuos de aparatos eléctricos y electrónicos. No deseche los aparatos marcados con el símbolo  junto con los residuos domésticos. Lleve el producto a su centro de reciclaje local o póngase en contacto con su oficina municipal.

## ATENCIÓN Y SERVICIO AL CLIENTE

Le recomendamos que utilice recambios originales.

Al contactar con el Servicio, cerciőrese de tener la siguiente informaci3n a mano.

La informaci3n se puede encontrar en la placa de característicās. Modelo, PNC, Númerο de serie.



Advertencia - Precauci3n-Infoꝛmaci3n sobre seguridad.



Infoꝛmaci3n general y consejos



Infoꝛmaci3n medioambiental.

Sujeto a cambios sin previo aviso.

## 1. ⚠️ INSTRUCCIONES DE SEGURIDAD

⚠️ **Precaución!** Atégase estrictamente a las instrucciones del presente manual.

Se declina cada responsabilidad por eventuales inconvenientes, daños o incendios provocados al aparato originados por la inobservancia de las instrucciones colocadas en este manual. La campana ha sido concebida exclusivamente para un uso doméstico.

⚠️ **Advertencia!** No conectar el aparato a la red eléctrica hasta que la instalación fue completada.

Antes de cualquier operación de limpieza o mantenimiento, desenchufar la campana o el interruptor general de la casa.

TPara realizar las intervenciones de mantenimiento, instalación e iluminación póngase siempre guantes de trabajo.

El aparato no está destinado para el uso por parte de los niños o personas con problemas físicos o mentales y sin experiencia y conocimientos a menos que no sea bajo la supervisión de profesionales ,o por una persona responsable de su seguridad. Los niños deben ser controlados para evitar que jueguen con el aparato. Nunca utilizar la campana sin la parrilla correctamente montada!

La campana no debe ser nunca utilizada como plano de apoyo solo si es expresamente indicado.

El ambiente debe poseer suficiente ventilación, cuando la campana de cocina es utilizada conjuntamente con otros aparatos a gas u otros combustibles.

El aire aspirado no debe ser mezclado en un conducto para descarga de humo producidos por aparatos a gas u otros combustibles.

Es prohibido cocinar alimentos con llama alta por debajo de la campana.

El uso de las llamas libres puede provocar daños a los filtros y dar lugar a incendios, por lo tanto evitar en cada caso.

Las frituras deben ser cocinadas bajo control para evitar que el aceite recalentado prenda fuego.

⚠️ **Precaución!** Las partes accesibles pueden calentarse cuando se usan junto a aparatos para la cocción.

En cuanto a las medidas técnicas y de seguridad adoptar para la descarga de

humo atenerse estrictamente a las reglas de las autoridades locales.

La campana se debe limpiar siempre internamente y externamente (COMO MINIMO UNA VEZ AL MES, respetando las reglas indicadas en este manual)

No efectuar los consejos de limpieza de la campana y el cambio de los filtros puede provocar incendios. No utilice o deje la campana sin las lámparas correctamente montadas, debido a riesgos de cortocircuito. Se declina todo tipo de responsabilidades, daños o incendios provocados por no leer atentamente las instrucciones indicadas en este manual.

⚠️ **Advertencia!** La falta de instalación de tornillos y elementos de fijación de acuerdo con estas instrucciones podría comportar riesgos de naturaleza eléctrica.

## 2. USO

La campana sirve para aspirar los humos y vapores derivantes de la cocción. .

En el folleto de instalación adjunto viene indicada cuál versión es posible utilizar para el modelo en vuestra posesión entre la versión aspirante a evacuación externa 

o filtrante a recírculo interno .

## 3. INSTALACIÓN

La tensión de red debe corresponder con tensión indicada en la etiqueta colocada en el interior de la campana. Si es suministrada con un enchufe, conectar la campana a un enchufe conforme a las normas en vigor y colocarlo en una zona accesible, aun después de la instalación. Si no es suministrada con enchufe (conexión directa a la red) o clavija y no es posible situarla en un lugar accesible, aun después de la instalación, colocar un interruptor bipolar de acuerdo con las normativas, para asegurarse la desconexión completa a la red en el caso de la categoría de alta tensión III, conforme con las reglas de instalación.

⚠️ **Atención!** Antes de reconectar el circuito de la campana a la red y de verificar el correcto funcionamiento, controlar siempre que el cable de red fue montado correctamente.



La distancia mínima entre la superficie de cocción y la parte más baja de la campana no debe ser inferior a 50cm en el caso de cocinas eléctricas y de 65cm en el caso de cocinas a gas o mixtas. Si las instrucciones para la instalación del dispositivo para cocinar con gas especifican una distancia mayor, hay que tenerlo en consideración.

**3.1 Hob²Hood  
EFB90981OX - EFL10965OX**

La campana está provista con una función de enlace “sin cables” (inalámbrica) con la placa de cocción para la regulación automática de la velocidad más adecuada. Consultar el manual de instrucciones de la superficie de cocción para comprobar la presencia y la compatibilidad de ésta función.

En el caso de la conexión inicial a la red eléctrica o la interrupción improvisada de la corriente eléctrica (apagón) espere 1 minuto para permitir a la campana de restaurar la conexión con la placa de cocción.

**4. MANTENIMIENTO**

**⚠ ¡Atención!** Antes de cualquier operación de limpieza o mantenimiento, retire la campana de la red eléctrica desconectando el enchufe o desconectando el interruptor general de la casa.

La campana debe ser limpiada con frecuencia tanto externamente como internamente (con la misma frecuencia con la que se realiza el mantenimiento de los filtros de grasa). Para la limpieza, utilice un paño impregnado de detergente líquido neutro. No utilice productos que contengan abrasivos. **¡NO UTILICE ALCOHOL!**

**⚠ ¡Atención!** De no observarse las instrucciones dadas para limpiar el aparato y sustituir el filtro, puede producirse un incendio. El fabricante recomienda leerlas y respetarlas atentamente.

El fabricante no se hace responsable por los daños al motor o los incendios provocados en el aparato debido a intervenciones de mantenimiento incorrectas o al incumplimiento de las normas de seguridad proporcionadas.

**4.1 Filtro antigrasa** - El filtro antigrasa debe limpiarse una vez al mes con detergentes no agresivos, manualmente o bien en lavavajillas a bajas temperaturas y con ciclo breve. Con el lavado en el lavavajilla el filtro antigrasa metálico puede desteñirse pero sus características de filtrado no cambian absolutamente.

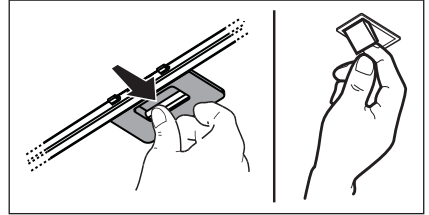

**4.2 Filtro al carbón activo NO lavable** - La saturación del **carbón activado** ocurre después de mas o menos tiempo de uso prolongado, dependiendo del tipo de cocina y de la regularidad de limpieza del filtro de grasa. En cualquier caso es necesario sustituir el cartucho al menos cada 4 meses. **NO** puede lavarse o reciclarse.

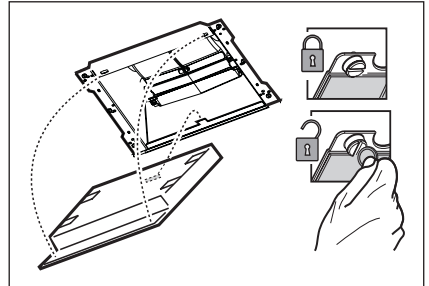

## 5. MANDOS

La campana está dotada de un panel de mandos con control de las velocidades de aspiración y control de encendido de la luz para la iluminación del plano de cocción.

Usar la potencia de aspiración mayor en caso de particular concentración de vapores de cocina. Aconsejamos de encender la aspiración 5 minutos antes de iniciar a cocinar y dejarla en función por otros 15 minutos aproximadamente.

Los interruptores se encuentran en el frontal del aparato.

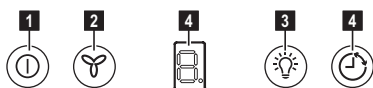

### 1 ON/OFF motor

Presionando el pulsador, la campana se enciende a la velocidad 1.

Presionando el pulsador durante el funcionamiento la campana se apaga (OFF).

### 2 Aumento de la velocidad

Presionando el pulsador, la campana se enciende a la velocidad 1.

Presionando el pulsador (campana encendida) la velocidad del motor cambia:

**Velocidad 1:** en la pantalla aparece el número "1"

**Velocidad 2:** en la pantalla aparece el número "2"

**Velocidad 3:** en la pantalla aparece el número "3"

**Velocidad de amplificación:** en la pantalla aparece el número "4" (intermitente)

La velocidad amplificada es temporizada. La duración estándar es de 5' al final de la cual la campana funciona a la 2ª velocidad.

Para desactivar la función antes de que termine el tiempo presionar la tecla 2, la campana se posiciona en la velocidad 1, presionando la tecla 1 la campana se apagará.

### 3 ON/OFF luces

### 4 Temporización velocidad

### 5 Pantalla

#### Temporización de la velocidad

La temporización de las velocidades se habilita presionando la tecla "4", al finalizar el tiempo fijado la campana se apaga.

La temporización se subdivide de la siguiente manera:

- **Velocidad 1** - 20 minutos (en la pantalla aparece el número "1" y un pequeño led intermitente)
- **Velocidad 2** - 15 minutos (en la pantalla aparece el número "2" y un pequeño led intermitente)
- **Velocidad 3** - 10 minutos (en la pantalla aparece el número "3" y un pequeño led intermitente)
- **Velocidad de amplificación** - 5 minutos (en la pantalla aparece el número "4" y un pequeño led intermitente)

Durante el funcionamiento temporizado, al presionar la tecla **1** o la tecla **4** la campana se apaga, si se presiona la tecla **2** la campana vuelve a la velocidad programada.

#### Indicador de saturación del filtro de grasa

Después de 80 horas de operación, la pantalla muestra alternativamente la velocidad establecida y la letra "F".

#### Indicador de saturación del filtro de carbón

Después de 320 horas de funcionamiento, la pantalla muestra alternativamente la velocidad establecida y la letra "C".

#### Restablecer el indicador de saturación

Para restablecer el indicador de saturación, encienda la campana y oprima y mantenga oprimida la tecla **1** durante 3 segundos.

Realice el mantenimiento de los filtros como se recomienda en este manual. En el caso de que ambos indicadores de saturación de los filtros "F" y "C" comiencen a titilar, proceder con la operación de restablecimiento dos veces.

El indicador de saturación del filtro de carbón no es normalmente activo y si la campana que se utiliza es una versión filtrante, se debe activar manualmente la primera vez.

#### La activación del indicador de saturación del filtro de carbón:

Apague la campana y oprima al mismo tiempo los botones **2** y **3** durante 3 segundos.

En la pantalla titilarán durante 2 segundos, las letras "F" y "C" para indicar la activación

del indicador de saturación del filtro de carbón.

**Desactivación del indicador de saturación del filtro de carbón:**

Apague la campana y oprima al mismo tiempo los botones **2** y **3** durante 3 segundos.

En la pantalla titilará durante 2 segundos solo la letra "F" para indicar la desactivación del indicador de saturación del filtro de carbón.

**Alarma Temperatura**

La campana está equipada con un sensor de temperatura que activa el motor a la velocidad 3 en el caso en que la temperatura en la zonadisplay sea demasiado elevada.

La condición de alarma es indicada por el display con la letra "t" relampagueante. Esta condición permanece hasta que la temperatura no vaya más abajo del nivel de la alarma.

Se puede salir de esta modalidad si se pulsa el botón "2".

Cada 30" el sensor controla la temperatura ambiente de la zona display.

**5.1 Hob<sup>2</sup>Hood**

**EFB90981OX - EFL10965OX**

La campana está provista con una función de enlace "sin cables" (inalámbrica) con la placa de cocción para la regulación automática de la velocidad más adecuada. Consultar el manual de instrucciones de la superficie de cocción para comprobar la presencia y la compatibilidad de ésta función.

En el caso de la conexión inicial a la red eléctrica o la interrupción improvisada de la corriente eléctrica (apagón) espere 1 minuto para permitir a la campana de restaurar la conexión con la placa de cocción.

**6. ILUMINACIÓN**

La campana viene provista de un sistema de iluminación basado en la tecnología LED.

Los LEDS garantizan una óptima iluminación, una duración hasta 10 veces mayor de las lámparas tradicionales y permiten aborra el 90% de energía eléctrica.

 **Cuidado!** no mirar directamente a la luz LED.

Para la sustitución dirigirse al servicio asistencia técnica .

## ESTAMOS A PENSAR EM SI

Obrigado por ter adquirido um aparelho Electrolux. Escolheu um produto que traz com ele décadas de experiência profissional e inovação. Engenhoso e elegante, foi concebido a pensar em si. Assim, quando o utilizar, terá a tranquilidade de saber que terá sempre óptimos resultados. Bem-vindo(a) à Electrolux.

Visite o nosso website para:



Resolver problemas e obter conselhos de utilização, catálogos e informações sobre serviços:  
[www.electrolux.com](http://www.electrolux.com)





Registar o seu produto para beneficiar de um serviço melhor:  
[www.electrolux.com/productregistration](http://www.electrolux.com/productregistration)





Adquirir acessórios, consumíveis e peças de substituição originais para o seu aparelho:  
[www.electrolux.com/shop](http://www.electrolux.com/shop)

## PREOCUPAÇÕES AMBIENTAIS

Recicle os materiais que apresentem o símbolo . Coloque a embalagem nos contentores indicados para reciclagem. Ajude a proteger o ambiente e a saúde pública através da reciclagem de aparelhos eléctricos e electrónicos. Não elimine os aparelhos que tenham o símbolo  juntamente com os resíduos domésticos. Coloque o produto num ponto de recolha para reciclagem local ou contacte as suas autoridades municipais.

## APOIO AO CLIENTE E ASSISTÊNCIA

Recomendamos a utilização de peças de substituição originais. Quando contactar a Assistência, certifique-se de que tem os seguintes dados disponíveis. A informação encontra-se na placa de características. Modelo, PNC, Número de Série.

-  Aviso / Cuidado - Informações de segurança.
-  Informações gerais e sugestões
-  Informações ambientais.

Sujeito a alterações sem aviso prévio.

## 1. ⚠️ INSTRUÇÕES DE SEGURANÇA

⚠️ **Cuidado!** Siga especificamente as instruções indicadas neste manual. Declina-se qualquer responsabilidade por eventuais inconvenientes, danos ou incêndios provocados ao aparelho, derivantes da inobservância das instruções indicadas neste manual. O exaustor foi projectado para ser utilizado exclusivamente em ambientes domésticos.

⚠️ **Advertência!** Não conectar o aparelho à rede elétrica enquanto a instalação não tiver sido totalmente completada. Antes de qualquer limpeza ou manutenção, desligar a coifa da rede elétrica tirando o plugue da tomada ou desligando o interruptor geral da alimentação elétrica.

Utilizar sempre luvas de proteção durante as operações de manutenção, instalação e conexão ao sistema de iluminação.

O aparelho não é destinado para uso de crianças ou pessoas com alguma incapacidade física, motoras, ou mentais reduzidas, e também à às pessoas sem experiência ou sem conhecimentos suficientes. Devem ser de ser auxiliadas por alguém que tenha com conhecimento e capacidade competência para utilizar o aparelho. As crianças devem ser controladas de maneira que não brinquem com o aparelho. Nunca utilizar a coifa sem a grelha esteja corretamente montada! A coifa NUNCA deve ser utilizada como plano de apoio. Quando a coifa é utilizada ao mesmo tempo com outros aparelhos a combustão de gás ou outros combustíveis o local deve dispor de suficiente ventilação. O ar aspirado não deve ser transportado por meio de ductos usados para a descarga dos fumos produzidos por aparelhos a combustão de gás ou de outros combustíveis. É severamente proibido cozinhar alimentos diretamente na chama sob a coifa. O emprego de chama livre é danoso para os filtros e pode dar lugar a incêndios, portanto, deve ser absolutamente evitado. A fritura deve ser feita sob controle de modo a evitar que o óleo superaquecido se incendeie.

⚠️ **Cuidado!** As partes externas podem aquecer-se notavelmente quando forem usadas com os aparelhos de cocção. No que diz respeito às medidas técnicas e

de segurança a serem adoptadas para a descarga dos fumos, ater-se estritamente a quanto previsto pelos regulamentos das autoridades competentes locais.

A coifa deve ser limpa frequentemente tanto interna quanto externamente (AO MENOS UMA VEZ POR MÊS, respeitando as instruções de manutenção indicadas neste manual). O não atendimento às normas de limpeza da coifa e de substituição e limpeza dos filtros pode provocar riscos de incêndio.



A coifa não de ser utilizada sem lâmpadas ou com sua montagem incorreta, pois isto pode provocar risco de choque elétrico. Não nos responsabilizamos por eventuais inconvenientes, danos ou incêndios provocados ao aparelho, caso as instruções indicadas neste manual não sejam seguidas corretamente.

⚠️ **Atenção!** A não instalação dos parafusos e elementos de fixação, conforme estas instruções, pode resultar em riscos elétricos.

## 2. USO

O exaustor serve para sugar a fumaça e vapores da cozinha.

No manual de instalação que acompanha o aparelho, vem indicado qual versão é possível utilizar para o modelo no seu poder entre a versão aspirante com evacuação ao

exterior  ou a filtragem com recirculação interna .

## 3. INSTALAÇÃO

A voltagem da rede elétrica deve corresponder à voltagem indicada na etiqueta das características situada no interior da coifa. Se dotada de ficha, conectar a coifa a uma tomada em conformidade com as normas vigentes posta em zona acessível, mesmo depois da instalação. Se não dotada de ficha (conexão direta à rede) ou a tomada não se encontra em zona acessível, mesmo depois da instalação, aplicar um interruptor bipolar em conformidade com a norma que assegure a desconexão completa da rede nas condições da categoria de sobretensão III, conformemente às regras de instalação.

⚠️ **Atenção!** Antes de conectar novamente o circuito da coifa com a alimentação elétrica, verificar seu funcionamento, atentar sempre para que o cabo de rede esteja montado corretamente.

A distância mínima entre a superfície de suporte dos recipientes sobre o fogão e a parte mais baixa da coifa não deve ser inferior a 50cm no caso de fogões elétricos e 65cm no caso de fogões a gás ou combinados. Se as instruções de instalação do fogão a gás especificarem uma distância maior, deve-se levar em conta esta indicação.

### 3.1 Hob²Hood

#### EFB90981OX - EFL10965OX

O exaustor vem fornecido com uma função de ligação sem fios (wireless) juntamente com a placa de fogão, para o ajuste automático da velocidade mais adequada. Consulte o manual de instruções da placa de fogão para verificar a presença e a compatibilidade desta função.

Caso seja a primeira ligação na rede elétrica ou se houver uma interrupção repentina da energia (blackout), espere 1 minuto para permitir que o exaustor restaure a conexão com a placa de fogão.

## 4. MANUTENÇÃO

**⚠ Atenção!** Antes de qualquer operação de limpeza ou manutenção, desconectar a coifa da rede elétrica tirando o plugue da tomada ou desligando o interruptor geral da alimentação elétrica.

O exaustor deve ser limpo frequentemente, interna e externamente (pelo menos com a mesma frequência com a qual se efectua a manutenção dos filtros antigorduras).

Para a limpeza use um pano umedecido com detergentes líquidos neutros. Evite o uso de produtos contendo abrasivos. **NÃO UTILIZE ÁLCOOL!**

**⚠ Atenção!** O não cumprimento das instruções fornecidas para a limpeza do aparelho e para a limpeza ou substituição do filtro pode provocar riscos de incêndio.

O fabricante não se responsabiliza por danos causados ao motor ou decorrentes de incêndio, provocados por uma manutenção inadequada ou pelo não cumprimento das indicações de segurança citadas neste manual.

### 4.1 Filtro de gordura

O Filtro de gordura deve ser limpo uma vez por mês com detergentes não agressivos. O filtro pode ser lavado manualmente ou em máquina de lavar louça a baixas temperaturas e com ciclo breve. O filtro metálico para a gordura pode perde cor com as lavagens na máquina da louça, mas suas características de filtração não se alteram.

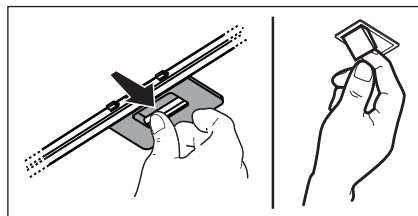

### 4.2 Filtro de carvão activo NÃO lavável

A saturação do filtro de **carvão activado** se verifica após um uso mais ou menos prolongado em função do tipo de cozinha e da regularidade da limpeza do filtro de gorduras. Em todo caso, é necessário substituir o cartucho no máximo cada 4 meses. **NÃO** pode ser lavado ou regenerado.

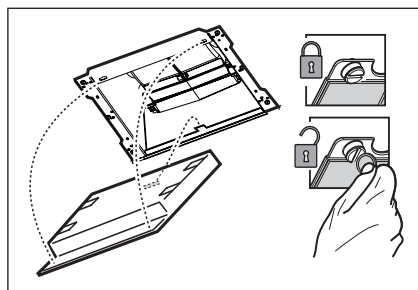

## 5. COMANDOS

O exaustor é dotado de um painel de comandos com um controlo de velocidade de aspiração e um controlo para acender a luz de iluminação do plano de cozedura.

Usar a potência de aspiração no caso de uma maior concentração de vapor de cozimento. Aconselhamos ligar a aspiração 5 minutos antes de iniciar a cozinhar e de deixá-la em funcionamento por aproximadamente 15 minutos após o término do cozimento.

Os comandos se encontram na parte frontal da coifa.



### 1 ON/OFF motor

Ao pressionar o botão, o exaustor liga-se na velocidade 1.

Ao pressionar o botão durante o funcionamento, o exaustor desliga-se (OFF).

### 2 Aumento velocidade

Ao pressionar o botão, o exaustor liga-se na velocidade 1.

Ao pressionar o botão (exaustor ligado) a velocidade do motor muda:

**Velocidade 1:** no visor aparece o número "1"

**Velocidade 2:** no visor aparece o número "2"

**Velocidade 3:** no visor aparece o número "3"

**Velocidade intensiva:** no visor aparece o número "4" (intermitente) A velocidade intensiva é temporizada.

A temporização padrão é de 5', no fim dos quais o exaustor se posiciona na 2ª velocidade.

Para desactivar a função antes que o tempo se esgote, pressione o botão 2, o exaustor irá posicionar-se na velocidade 1, pressionando o botão 1 o exaustor irá apagar-se.

### 3 ON/OFF luzes

### 4 Temporização velocidade

### 5 Visor

### Temporização velocidade

A temporização da velocidade habilita-se ao pressionar o botão "4", quando acabar a temporização, o exaustor desliga-se.

A temporização divide-se da seguinte forma:

- **Velocidade 1** - 20 minutos (no visor aparece o número "1" e um pequeno led intermitente)
- **Velocidade 2** - 15 minutos (no visor aparece o número "2" e um pequeno led intermitente)
- **Velocidade 3** - 10 minutos (no visor aparece o número "3" e um pequeno led intermitente)
- **Velocidade intensiva** - 5 minutos (no visor aparece o número "4" e um pequeno led intermitente).

Durante o funcionamento temporizado, ao pressionar o botão 1 ou o botão 4 o exaustor desliga-se, ao pressionar o botão 2 o exaustor voltará a funcionar com a velocidade configurada.

### Indicador de saturação do filtro de gordura

Depois de 80 horas de funcionamento, aparecerá no display, alternadamente, a velocidade definida e a letra "F".

### Indicador de saturação do filtro de carvão

Depois de 320 horas de funcionamento, aparecerá no display, alternadamente, a velocidade definida e a letra "C".

### Reset do indicador de saturação

Para resetar o indicador de saturação, É necessário ligar o exaustor e pressionar, mantendo pressionada, a tecla 1 por cerca de 3 segundos.

Realizar a manutenção dos filtros como recomendado neste manual.

No caso em que ambos os indicadores de saturação dos filtros "F" e "C" comecem a piscar, proceder com a operação de reset por duas vezes.

O indicador de saturação do filtro de carvão não é normalmente ativo, e se o exaustor for utilizado na versão filtrante, a primeira vez deve ser ativado manualmente.

### **Ativação do indicador de saturação do filtro de carvão:**

Desligar o exaustor e pressionar contemporaneamente as teclas **2** e **3** por 3 segundos.

No display, vão piscar por 2 segundos, as letras "F" e "C" para indicar a ativação bem-sucedida do indicador de saturação do filtro de carvão.

### **Desativação do indicador de saturação do filtro de carvão:**

Desligar o exaustor e pressionar contemporaneamente as teclas **2** e **3** por 3 segundos.

No display, vai piscar por 2 segundos, a letra "F" para indicar a ativação bem-sucedida do indicador de saturação do filtro de carvão.

### **Alarme Temperatura**

O exaustor está equipado com um sensor de temperatura que activa o motor na velocidade 3 no caso em que a temperatura na zona visor seja demasiado elevada.

A condição de alarme é indicada pelo visor com a letra "t" a piscar

Esta condição permanece até que a temperatura não desce abaixo do limite de alarme

Pode-se sair desta modalidade pressionando o botão "2".

Cada 30" o sensor verifica a temperatura ambiente da zona display.

### **5.1 Hob<sup>2</sup>Hood**

#### **EFL90981OX - EFL10965OX**

O exaustor vem fornecido com uma função de ligação sem fios (wireless) juntamente com a placa de fogão, para o ajuste automático da velocidade mais adequada. Consulte o manual de instruções da placa de fogão para verificar a presença e a compatibilidade desta função.

Caso seja a primeira ligação na rede elétrica ou se houver uma interrupção repentina da energia (blackout), espere 1 minuto para permitir que o exaustor restaure a conexão com a placa de fogão.

## **6. ILUMINAÇÃO**

A coifa é dotada de um sistema de iluminação baseada na tecnologia LED. Os LED garantem uma iluminação melhor e uma duração de até 10 vezes maior que as lâmpadas tradicionais e economizam 90% de energia elétrica.

 **Atenção!** Não olhe diretamente para a luz dos LEDs.

Para a substituição contactar o serviço de assistência técnica.



## PENSATI PER VOI

Grazie per aver acquistato un'apparecchiatura Electrolux. Avete scelto un prodotto che ha alle spalle decenni di esperienza professionale e innovazione. Ingegnoso ed elegante, è stato progettato pensando a voi. Quindi, in qualsiasi momento desiderate utilizzarlo, potete esser certi di ottenere sempre i migliori risultati. Benvenuti in Electrolux.

### Visitate il nostro sito web per:



ricevere consigli, scaricare i nostri opuscoli, eliminare eventuali anomalie, ottenere informazioni sull'assistenza:

**[www.electrolux.com](http://www.electrolux.com)**



registrare il vostro prodotto e ricevere un servizio migliore:

**[www.electrolux.com/productregistration](http://www.electrolux.com/productregistration)**



acquistare accessori, materiali di consumo e ricambi originali per la vostra apparecchiatura:

**[www.electrolux.com/shop](http://www.electrolux.com/shop)**

## CONSIDERAZIONI AMBIENTALI

Riciclare i materiali con il simbolo . Buttare l'imballaggio negli appositi contenitori per il riciclaggio.

Aiutare a proteggere l'ambiente e la salute umana e a riciclare rifiuti derivanti da apparecchiature elettriche ed elettroniche. Non smaltire le apparecchiature che riportano il simbolo  insieme ai normali rifiuti domestici. Portare il prodotto al punto di riciclaggio più vicino o contattare il comune di residenza.

## SERVIZIO CLIENTI E MANUTENZIONE

Consigliamo sempre l'impiego di ricambi originali.

Quando si contatta l'Assistenza, accertarsi di disporre dei seguenti dati.

Le informazioni si trovano sulla targhetta di identificazione. Modello, numero dell'apparecchio (PNC), numero di serie.



Avvertenza / Attenzione - Importanti Informazioni di Sicurezza



Informazioni e suggerimenti generali



Informazioni sull'ambiente.

Con riserva di modifiche

## 1. ISTRUZIONI DI SICUREZZA

 **Avvertenza!** Attenersi strettamente alle istruzioni riportate in questo manuale. Si declina ogni responsabilità per eventuali inconvenienti, danni o incendi provocati alla cappa derivati dall'inosservanza delle istruzioni riportate in questo manuale. La cappa è stata progettata esclusivamente per uso domestico.

 **Attenzione!** Non collegare l'apparecchio alla rete elettrica finché l'installazione non è totalmente completata. Prima di qualsiasi operazione di pulizia o manutenzione, disinserire la cappa dalla rete elettrica togliendo la spina o staccando l'interruttore generale dell'abitazione.

Per tutte le operazioni di installazione, manutenzione e manutenzione lampade utilizzare guanti da lavoro.

L'apparecchio non è destinato all'utilizzo da parte di bambini o persone con ridotte capacità fisiche sensoriali o mentali e con mancata esperienza e conoscenza a meno che essi non siano sotto la supervisione o istruiti nell'uso dell'apparecchiatura da una persona responsabile per la loro sicurezza. I bambini devono essere controllati affinché non giochino con l'apparecchio. Mai utilizzare la cappa senza griglia correttamente montata! La cappa non va MAI utilizzata come piano di appoggio a meno che non sia espressamente indicato. Il locale deve disporre di sufficiente ventilazione, quando la cappa da cucina viene utilizzata contemporaneamente ad altri apparecchi a combustione di gas o altri combustibili. L'aria aspirata non deve essere convogliata in un condotto usato per lo scarico dei fumi prodotti da apparecchi a combustione di gas o di altri combustibili. E' severamente vietato fare cibi alla fiamma sotto la cappa. L'impiego di fiamma libera è dannoso ai filtri e può dar luogo ad incendi, pertanto deve essere evitato in ogni caso. La frittura deve essere fatta sotto controllo onde evitare che l'olio surriscaldato prenda fuoco.

 **Avvertenza!** Quando il piano di cottura è in funzione le parti accessibili della cappa possono diventare calde.

Per quanto riguarda le misure tecniche e di sicurezza da adottare per lo scarico dei fumi attenersi strettamente a quanto

previsto dai regolamenti delle autorità locali competenti.

La cappa va frequentemente pulita sia internamente che esternamente (ALMENO UNA VOLTA AL MESE, rispettare comunque quanto espressamente indicato nelle istruzioni di manutenzione riportate in questo manuale). L'inosservanza delle norme di pulizia della cappa e della sostituzione e pulizia dei filtri comporta rischi di incendi.

Non utilizzare o lasciare la cappa priva di lampade correttamente montate per possibile rischio di scossa elettrica. Si declina ogni responsabilità per eventuali inconvenienti, danni o incendi provocati all'apparecchio derivati dall'inosservanza delle istruzioni riportate in questo manuale.

 **Attenzione!** La mancata installazione di viti e dispositivi di fissaggio in conformità di queste istruzioni può comportare rischi di natura elettrica.

## 2.USO

La cappa serve per aspirare i fumi e vapori derivanti dalla cottura.

Nel libretto di installazione allegato è indicata quale versione è possibile utilizzare per il modello in Vs. possesso tra la versione

aspirante ad evacuazione esterna  o

filtrante a ricircolo interno .

## 3.INSTALLAZIONE

La tensione di rete deve corrispondere alla tensione riportata sull'etichetta caratteristiche situata all'interno della cappa. Se provvista di spina allacciare la cappa ad una presa conforme alle norme vigenti posta in zona accessibile anche dopo l'installazione. Se sprovvista di spina (collegamento diretto alla rete) o la spina non è posta in zona accessibile, anche dopo installazione, applicare un interruttore bipolare a norma che assicuri la disconnessione completa della rete nelle condizioni della categoria di sovratensione III, conformemente alle regole di installazione.

 **Attenzione!** Prima di ricollegare il circuito della cappa all'alimentazione di rete e di verificarne il corretto funzionamento, controllare sempre che il cavo di rete sia stato montato correttamente.

La distanza minima fra la superficie di supporto dei recipienti sul dispositivo di cottura e la parte più bassa della cappa da cucina deve essere non inferiore a 50cm in caso di cucine elettriche e di 65cm in caso di cucine a gas o miste.

Se le istruzioni di installazione del dispositivo di cottura a gas specificano una distanza maggiore, bisogna tenerne conto.

### 3.1 Hob<sup>2</sup>Hood EFB90981OX - EFL10965OX

La cappa è provvista di una funzione di collegamento "senzafili" (wireless) con il piano di cottura per la regolazione automatica della velocità più idonea. Consultate il libretto istruzioni del piano di cottura per verificare la presenza e compatibilità di questa funzione.

Nel caso di primo collegamento alla rete elettrica o di interruzione improvvisa della corrente elettrica (blackout) attendere 1 minuto per permettere alla cappa di ripristinare il collegamento con il piano di cottura.

## 4. MANUTENZIONE

**⚠ Attenzione!** Prima di qualsiasi operazione di pulizia o manutenzione, disinserire la cappa dalla rete elettrica togliendo la spina o staccando l'interruttore generale dell'abitazione.

La cappa va frequentemente pulita (almeno con la stessa frequenza con cui si esegue la manutenzione dei filtri grassi), sia internamente che esternamente. Per la pulizia usare un panno inumidito con detersivi liquidi neutri.

Evitare l'uso di prodotti contenenti abrasivi.  
**NON UTILIZZARE ALCOOL!**

**⚠ Attenzione!** L'inosservanza delle norme di pulizia dell'apparecchio e della sostituzione dei filtri comporta rischi di incendi. Si raccomanda quindi di attenersi alle istruzioni suggerite.

Si declina ogni responsabilità per eventuali danni al motore, incendi provocati da un'impropria manutenzione o dall'inosservanza delle suddette avvertenze.

**4.1 Filtro antigrasso - Il filtro antigrasso** deve essere pulito una volta al mese con detersivi non aggressivi, manualmente oppure in lavastoviglie a basse temperature ed a ciclo breve. Con il lavaggio in lavastoviglie il filtro antigrasso può scolorirsi ma le sue caratteristiche di filtraggio non cambiano assolutamente.

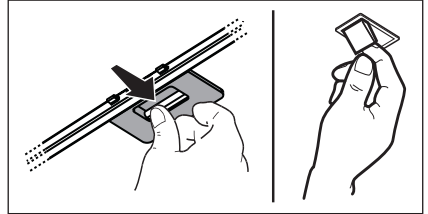

**4.2 Filtro ai carboni attivi NON lavabile**  
La saturazione del **filtro carbone** si verifica dopo un uso più o meno prolungato a seconda del tipo di cucina e della regolarità della pulizia del filtro grassi. In ogni caso è necessario sostituire la cartuccia al massimo ogni quattro mesi.  
**NON può essere lavato o rigenerato**

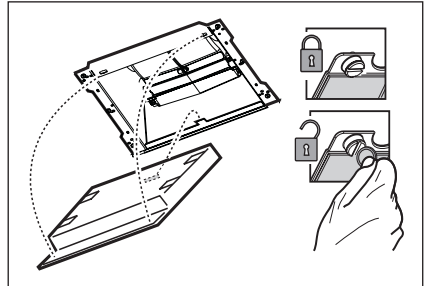

## 5. COMANDI

La cappa è fornita di un pannello comandi con un controllo delle velocità di aspirazione ed un controllo di accensione della luce per l'illuminazione del piano di cottura. Usare la velocità maggiore in caso di particolare concentrazione di vapori di cucina. Consigliamo di accendere l'aspirazione 5 minuti prima di iniziare a cucinare e di lasciarla in funzione a cottura terminata per altri 15 minuti circa. I comandi si trovano nel pannello frontale dell'apparecchio:

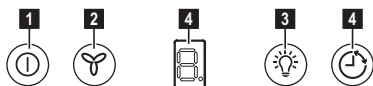

### 1 Tasto ON/OFF motore

Premere questo tasto per accendere la cappa, viene selezionata la velocità (potenza) di aspirazione. A cappa accesa (qualsiasi velocità) premere questo tasto per spegnere la cappa.

### 2 Tasto di selezione delle velocità

A cappa spenta, premere questo per selezionare la velocità (potenza) di aspirazione 1.

Premendo ancora è possibile selezionare le velocità (potenze) di aspirazione disponibili:

**Velocità (potenza) di aspirazione 1:** nel display appare il numero "1"

**Velocità (potenza) di aspirazione 2:** nel display appare il numero "2"

**Velocità (potenza) di aspirazione 3:** nel display appare il numero "3"

**Velocità (potenza) di aspirazione intensiva:** nel display appare il numero "4" (lampeggiante)

La velocità (potenza) di aspirazione intensiva si attiva per un tempo limitato (5 minuti circa) dopodiché la cappa automaticamente si posiziona alla velocità (potenza) di aspirazione 2. Per disattivare la velocità (potenza) di aspirazione intensiva prima del tempo: premere il tasto 2 - la cappa si posiziona alla velocità (potenza) di aspirazione 2 o il tasto 1: la cappa si spegne.

### 3 Tasto ON/OFF illuminazione

### 4 Tasto per il funzionamento a tempo limitato

### 5 Display

## Funzionamento a tempo limitato

Questa funzione permette di temporizzare la velocità (potenza) di aspirazione selezionata e si attiva premendo il tasto 4, dopo che il tempo è trascorso la cappa si spegne.

Il funzionamento a tempo limitato è disponibile con le seguenti impostazioni:

- **Velocità (potenza) di aspirazione 1:** - 20 Minuti (sul display appare il numero "1" e lampeggia un piccolo LED)
- **Velocità (potenza) di aspirazione 2:** - 15 Minuti (sul display appare il numero "2" e lampeggia un piccolo LED)
- **Velocità (potenza) di aspirazione 3:** - 10 Minuti (sul display appare il numero "3" e lampeggia un piccolo LED)
- **Velocità (potenza) di aspirazione intensiva:** - 5 Minuti (sul display appare il numero "4" e lampeggia un piccolo LED)

Premere il tasto 1 o il tasto 4 per spegnere la cappa prima del tempo; premendo il tasto 2 la cappa ritorna alla velocità ed impostazioni precedenti.

### Indicatore di saturazione del filtro grassi

Dopo 80 ore di funzionamento, nel display inizia a lampeggiare il numero "4".

Per resettare l'indicatore di saturazione, premere e mantenere premuto il tasto 1 per 3 secondi circa.

Eseguire la manutenzione del filtro grassi come indicato in questo manuale.

### Indicatore di saturazione del filtro grassi

Dopo 80 ore di funzionamento, nel display appaiono alternati la velocità impostata e la lettera "F".

### Indicatore di saturazione del filtro al carbone

Dopo 320 ore di funzionamento, nel display appaiono alternati la velocità impostata e la lettera "C".

### Reset indicatore di saturazione

Per resettare l'indicatore di saturazione, accendere la cappa e premere e mantenere premuto il tasto 1 per 3 secondi circa. Eseguire la manutenzione dei filtri come indicato in questo manuale.

Nel caso che entrambi gli indicatori di saturazione filtri "F" e "C" inizino a lampeggiare, procedere con l'operazione di reset per due volte.

L'indicatore di saturazione del filtro al carbone non è normalmente attivo e se la cappa viene utilizzata in versione filtrante deve essere attivato la prima volta manualmente.

### **Attivazione dell'indicatore di saturazione del filtro al carbone:**

Spegnere le cappa e premere contemporaneamente i tasti **2** e **3** per 3 secondi.

Sul display lampeggiano per 2 secondi le lettere "F" e "C" ad indicare l'avvenuta attivazione dell'indicatore di saturazione del filtro al carbone.

### **Disattivazione dell'indicatore di saturazione del filtro al carbone:**

Spegnere le cappa e premere contemporaneamente i tasti **2** e **3** per 3 secondi. Sul display lampeggia per 2 secondi solo la lettera "F" ad indicare l'avvenuta disattivazione dell'indicatore di saturazione del filtro al carbone.

### **Allarme Temperatura**

La cappa è equipaggiata con un sensore di temperatura che attiva il motore alla velocità 3 nel caso in cui la temperatura nella zona display sia troppo elevata.

La condizione di allarme viene indicata dal display con la lettera "t" lampeggiante.

Questa condizione permane fino a quando la temperatura non scende al di sotto della soglia di allarme.

Si può uscire da questa modalità premendo il tasto "2".

Ogni 30" il sensore verifica la temperatura ambiente della zona display.

### **5.1 Hob²Hood**

#### **EFB90981OX - EFL10965OX**

La cappa è provvista di una funzione di collegamento "senzafili" (wireless) con il piano di cottura per la regolazione automatica della velocità più idonea.

Consultate il libretto istruzioni del piano di cottura per verificare la presenza e compatibilità di questa funzione.

Nel caso di primo collegamento alla rete elettrica o di interruzione improvvisa della corrente elettrica (blackout) attendere 1 minuto per permettere alla cappa di ripristinare il collegamento con il piano di cottura.

## **6. ILLUMINAZIONE**

La cappa è dotata di un sistema di illuminazione basato sulla tecnologia LED. I LED garantiscono una illuminazione ottimale, una durata fino a 10 volte maggiore delle lampade tradizionali e consentono di risparmiare il 90% di energia elettrica.

 **Attenzione!** Non guardare direttamente la luce dei led.

Per la sostituzione rivolgersi al servizio assistenza tecnica.

## WE'RE THINKING OF YOU

Tack för att du köpt en Electrolux-produkt. Du har valt en produkt som för med sig årtionden av yrkeserfarenhet och innovation. Genial och snygg har den utformats med dig i åtanke. Så när du än använder den kan du känna dig trygg med att veta att du får fantastiska resultat varje gång. Välkommen till Electrolux.

### Besök vår webbplats för att:



Få tips om användning, broschyrer, felsökare, serviceinformation:  
[www.electrolux.com](http://www.electrolux.com)



Registrera din produkt för bättre service:  
[www.electrolux.com/productregistration](http://www.electrolux.com/productregistration)



Köp tillbehör, förbrukningsvaror och originalreservdelar till din produkt:  
[www.electrolux.com/shop](http://www.electrolux.com/shop)

## MILJÖSKYDD

Återvinn material med symbolen . Återvinn förpackningen genom att placera den i lämpligt kärl.

Bidra till att skydda vår miljö och vår hälsa genom att återvinna avfall från elektriska och elektroniska produkter. Släng inte produkter märkta med symbolen  med hushållsavfallet. Lämna in produkten på närmaste återvinningsstation eller kontakta kommunkontoret.

## KUNDTJÄNST OCH SERVICE

Vi rekommenderar att originalreservdelar används.  
Ha följande uppgifter till hands när du kontaktar serviceavdelningen.  
Informationen finns på typskylten. Modell, PNC, serienummer.



Varnings-/viktig säkerhetsinformation.



Allmän information och tips



Miljöinformation.

Vi förbehåller oss rätten till ändringar utan föregående meddelande.

## 1. ⚠ SÄKERHETSFÖRESKRIFTER

**⚠ Försiktighet!** Följ noga instruktionerna i denna manual. Tillverkaren fransäger sig allt ansvar för eventuella funktionsfel, skador eller bränder som uppstår på apparaten på grund av att instruktionerna i denna manual inte har respekterats. Denna köksfläkt är endast ämnad för privat bruk i hemmet.

**⚠ Varning!** Anslut inte apparaten till elnätet förrän installationen är helt slutförd.

Gör alltid fläkten strömlös innan någon typ av underhållsarbete eller rengöring inleds genom att dra ur kontakten eller slå av bostadens huvudströmbrytare.

Använd alltid arbetshandskar vid underhåll, installation och arbeten med belysningen. Apparaten får inte användas av barn eller personer med reducerad rörelseförmåga eller mental kapacitet, eller personer som saknar erfarenhet och kännedom om apparaten, såtillvida inte användandet övervakas eller instruktioner ges av erfaren person som ansvarar för säkerheten. Barn får inte lämnas utan uppsikt för att förhindra att de leker med apparaten. Fläkten får aldrig användas utan att gallret är korrekt monterat!

Fläkten får ALDRIG användas som avställningsyta om inte detta är uttryckligen angivet.

Lokalen skall vara ordentligt ventilerad när köksfläkten används tillsammans med andra apparater vilka matas med gas och andra typer av bränsle.

Utblåsningsluften får inte ledas in i rökkanal som används för avledning av rökångor som kommer från apparater vilka matas med gas eller andra typer av bränsle. Det är strängt förbjudet att flambra mat under fläkten.

Öppna lågor skadar filtren och kan orsaka brand och skall därför undvikas i alla lägen. Frityrökning skall ske under uppsikt för att undvika att överhettad olja fattar eld.

**⚠ Försiktighet!** Vid användning tillsammans med spisar och matlagingsutrustning kan tillgängliga delar hettas upp avsevärt.

Vad beträffar de tekniska och

säkerhetsåtgärder som skall vidtas för avledning av utblåsningsluften, skall de föreskrifter som utfärdats av lokala myndigheter noga efterlevas. Rengör fläkten ofta, såväl utvändigt som invändigt, (MINST EN GÅNG I MÅNADEN, och respektera under alla händelser samtliga underhållsinstruktioner i denna manual). Bristande rengöring av fläkten och filtren samt ett uteblivet byte av filtren medför brandfara. Använd eller lämna aldrig fläkten utan korrekt imonterade lampor för att undvika risken för elektriska stötar. Tillverkaren fransäger sig allt ansvar för eventuella problem eller bränder som orsakats av att instruktionerna i denna manual inte efterlevts.

**⚠ Varning!** En utebliven installation av de fixeringskruvar och fixeringsanordningar som dessa anvisningar föreskriver kan medföra elektriska risker.

## 2. ANVÄNDNING INSTALLATION

Fläkten används för att suga ut matos och ånga. I den bifogade installationshandboken indikeras de av de två versionerna som är disponibla på den modell ni är Ägare till. De disponibla versionerna är de följande: utsugningsversion med utvändig evakuering

 eller filterversion med invändig återcirkulation .

## 3. INSTALLATION

Nätspänningen skall motsvara spänningen som anges på märkplåten som sitter inne i fläkten. Om fläkten är utrustad med stickkontakt skall denna anslutas till ett uttag som är lättillgängligt även efter installationen och som uppfyller gällande föreskrifter. I det fall fläkten saknar stickkontakt (direktanslutning till nätet), eller om uttaget är placerat på en svåråtkomlig plats skall en godkänd tvåpolig strömbrytare installeras som garanterar en fullkomlig fränkoppling från nätet i samband med överspänningsklass III, i enlighet med installationsbestämmelserna.

**⚠ Varning!** kontrollera innan fläktens krets ansluts med nätspänningen att den fungerar korrekt och är korrekt monterad.

Minsta tillåtna avstånd mellan kokkärlens stödyta på spishällen och köksfläktes underkant är 50cm om det är frågan om en elektrisk spis och 65cm om det är frågan om gasspis eller kombinerad gashäll. Om spishällens instruktioner anger ett större avstånd skall detta respekteras.

### 3.1 Hob<sup>2</sup>Hood EFB90981OX - EFL10965OX

Fläkten är utrustad med en "sladdlös" (wireless) anslutningsanordning med spishällen som möjliggör en automatisk inställning av den optimala hastigheten. Se spishällens instruktionsbok för att kontrollera om denna funktion är kompatibel.

I det fall det är frågan om en första elektrisk anslutning, eller om en plötslig kortslutning (blackout) inträffat, vänta i 1 minut för att ge fläkten möjlighet att återupprätta anslutningen med spishällen.

## 4. UNDERHÅLL

**⚠ Varning!** Gör alltid fläkten strömlös innan någon typ av underhållsarbete eller rengöring inleds genom att slå ifrån bostadens huvudströmbrytare.

Fläkten skall rengöras ofta, såväl invändigt som utvändigt (åtminstone med samma underhållsintervall som för fettfiltren).

Använd en trasa fuktad med neutrala rengöringsmedel vid rengöring.

Undvik produkter som innehåller slipmedel. ANVÄND INTE ALKOHOL!

**⚠ Varning!** Observera att en bristande rengöring av apparaten och icke utförda filterbyten kan medföra brandrisk. Följ därför ovanstående instruktioner nogga.

Tillverkaren fransäger sig allt ansvar för eventuella motorskador, eldsvådor beroende på ett bristande underhåll eller att dessa instruktioner inte respekteras. Observera att en bristande rengöring av apparaten och filtren kan medföra brandrisk. Följ därför ovanstående instruktioner nogga.

### 4.1 Aktivt kolfilter som INTE kan rengöras

Kolfiltret mätas efter en mer eller mindre lång tidsperiod beroende på i vilken utsträckning fläkten används, på typen av matlagning och hur regelbundet fettfiltren rengörs. Det är under alla händelser nödvändigt att ersätta kolfilterpatronen minst var 4 månad.

Filtret kan INTE rengöras eller återanvändas.

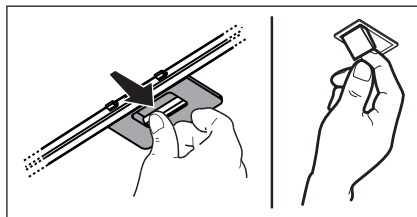

### 4.2 Aktivt kolfilter som kan rengöras

Kolfiltret kan rengöras varannan månad i varmt vatten med lämpligt rengöringsmedel eller i diskmaskin med 65°C (om filtret diskas i diskmaskin skall ett fullständigt program köras utan annan disk i maskinen).

Avlägsna allt överflödigt vatten utan att skada filtret och torka det därefter i ugnen med 100°C i 10 minuter.

Byt ut dynan vart tredje år och varje gång filtren skadats.

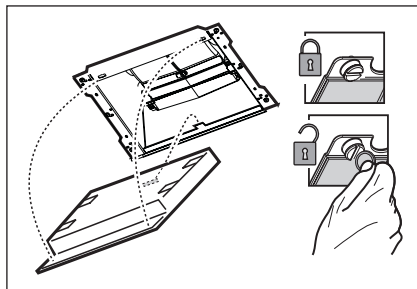



## 5. KOMMANDON

Fläkten är utrustad med en manöverpanel med en hastighetskontroll och en strömbrytare för spishällens belysning. Använd en högre hastighet om matoset är mycket koncentrerat. Vi rekommenderar att starta luftevakueringen 5 minuter innan matlagningen inleds och låta den fungera i cirka 15 minuter efter avslutad matlagning. Styrknapparna sitter på fläktens frontpanel.



### 1 Motorns ON/OFF-knapp

När denna knapp trycks ned startar fläkten med hastighet 1. När knappen trycks ned ytterligare en gång stängs fläkten av (OFF).

### 2 Öka hastigheten

När denna knapp trycks ned startar fläkten med hastighet 1. När knappen trycks ned när fläkten är tillslagen ändras motorns hastighet:

**Hastighet 1:** På displayen visas nummer "1".

**Hastighet 2:** På displayen visas nummer "2".

**Hastighet 3:** På displayen visas nummer "3".

**Intensiv hastighet:** På displayen visas nummer "4" (blinker).

Den intensiva hastigheten är tidsinställd. Standardinställningen är 5 min, sedan går fläkten över till hastighet 2.

Om du vill stänga av denna funktion innan tiden går ut, tryck på knapp 2 och fläkten går över till hastighet 1. Om du trycker ytterligare en gång på knapp 1 stängs kåpan av.

### 3 Lampornas ON/OFF-knapp

### 4 Tidsinställning av hastighet

### 5 Display

### Tidsinställning av hastighet

Tidsinställningen av hastigheterna aktiveras genom att trycka på knapp 4. När tiden går ut stängs kåpan av.

Tidsinställningen är indelad på följande sätt:

- **Hastighet 1** - 20 minuter (på displayen visas nummer "1" och en liten lysdiod blinkar)
- **Hastighet 2** - 15 minuter (på displayen visas nummer "2" och en liten lysdiod blinkar)
- **Hastighet 3** - 10 minuter (på displayen visas nummer "3" och en liten lysdiod blinkar)
- **Hastighet 5** - 15 minuter (på displayen visas nummer "4" och en liten lysdiod blinkar)

Fläkten kan stängas av under den tidsinställda funktionen genom att trycka på knapp 1 eller 4. Om du trycker på knapp 2 återgår fläkten till inställd hastighet.

### Indikator för fettfiltrets mättning

Efter 80 funktionstimmar visualiseras den inställda hastigheten och bokstaven "F" växelvis på displayen.

### Indikator för kolfiltrets mättning

Efter 320 funktionstimmar visualiseras den inställda hastigheten och bokstaven "C" växelvis på displayen.

### Reset av indikatorn för filtrens mättning

Starta fläkten och håll tangenten 1 nedtryckt under cirka 3 sekunder för att återställa indikatorn för filtrens mättning. Utför underhållet av filtren enligt anvisningarna i denna handbok. I det fall båda indikatorerna för filtrens mättning "F" och "C" börjar blinka samtidigt är det nödvändigt att upprepa återställningsförfarandet två gånger.

Indikatorn för kolfiltrets mättning är normalt avaktiverad och i det fall fläkten skall användas som filterverion aktiveras denna indikator manuellt vid första användningstillfället.

### **Aktivering av kolfiltrets indikator för mätning:**

Stäng av fläkten och tryck samtidigt ner tangenterna **2** och **3** under 3 sekunder. Bokstäverna "F" och "C" blinkar på displayen under 2 sekunder vilket betyder att indikatorn för kolfiltrets mätning har aktiverats.

### **Avaktivering av kolfiltrets indikator för mätning:**

Stäng av fläkten och tryck samtidigt ner tangenterna **2** och **3** under 3 sekunder. Endast bokstaven "F" blinkar på displayen under 2 sekunder vilket betyder att indikatorn för kolfiltrets mätning har avaktiverats.

### **Temperaturlarm**

Fläkten är utrustad med en temperatursensor som startar motorn på hastighet 3 i det fall temperaturen runt displayområdet är för hög.

Larmet indikeras på displayen när bokstaven "t" blinkar.

Larmet förblir aktiverat tills temperaturen sjunkit under den högsta tillåtna.

Om tangenten "2" trycks ned avaktiveras larmet.

Sensorn mäter rumstemperaturen i närheten av displayområdet varje 30 sekunder.

### **5.1 Hob<sup>2</sup>Hood**

#### **EFB90981OX - EFL10965OX**

Fläkten är utrustad med en "sladdlös" (wireless) anslutningsanordning med spishällen som möjliggör en automatisk inställning av den optimala hastigheten. Se spishällens instruktionsbok för att kontrollera om denna funktion är kompatibel.

I det fall det är frågan om en första elektrisk anslutning, eller om en plötslig kortslutning (blackout) inträffat, vänta i 1 minut för att ge fläkten möjlighet att återupprätta anslutningen med spishällen.

## **6. BELYSNING**

Fläkten är utrustad med ett belysningsssystem som bygger på lysdiodsteknologi.

Lysdioderna garanterar optimal belysning, upptill 10 gånger längre livslängd jämfört med konventionella lampor och möjliggör en energibesparing på 90%.

 **Varning!** Rikta inte blicken direkt mot lysdiodernas ljus.

Kontakta det tekniska servicekontoret för byte av lysdioderna.

## VI TENKER PÅ DEG

Takk for at du har kjøpt et produkt fra Electrolux. Du har valgt et produkt som bringer fler tiår med erfaring og innovasjon med seg. Genial og stilig, og den er designet med tanke på deg. Du kan være trygg på at du får gode resultater hver gang du bruker den. Velkommen til Electrolux.

**Gå inn på nettstedet vårt for å:**



Få råd om bruk, finne brosjyrer, feilsøking, serviceinformasjon:  
**[www.electrolux.com](http://www.electrolux.com)**





Registrere produktet ditt for å få bedre service:  
**[www.electrolux.com/productregistration](http://www.electrolux.com/productregistration)**



Kjøpe tilbehør, forbruksvarer og originale reservedeler til produktet ditt:  
**[www.electrolux.com/shop](http://www.electrolux.com/shop)**

## MILJØVERN

Resirkuler materialer som er merket med symbolet . Legg emballasjen i riktige beholdere for å resirkulere det.

Bidrar til å beskytte miljøet, menneskers helse og for å resirkulere avfall av elektriske og elektroniske produkter. Ikke kast produkter som er merket med symbolet  sammen med husholdningsavfallet. Produktet kan leveres der hvor tilsvarende produkt selges eller på miljøstasjonen i kommunen. Kontakt kommunen for nærmere opplysninger.

## KUNDESTØTTE OG SERVICE

Vi anbefaler at du bruker originale reservedeler.

Når du kontakter serviceavdelingen, må du sørge for å ha følgende data for hånden. Informasjonen finner du på typeskiltet. Modell, PNC (produktnummer), serienummer.



Advarsel/Forsiktig - Sikkerhetsinformasjon.



Generell informasjon og tips



Miljøinformasjon.

Med forbehold om endringer.

## 1. ⚠️ SIKKERHETSANVISNINGER

**⚠️ Obs!** Instruksjonene i denne håndboken må følges nøye. Produsenten fraskriver seg ethvert ansvar for eventuelle uhell, skader eller brann på apparatet som skyldes at bruksanvisningen i denne håndboken ikke har blitt overholdt. Denne ventilatoren er kun til husholdningsbruk.

**⚠️ Advarsel!** Ikke koble apparatet til strømmettet før installasjonen er helt fullført. Før rengjøring eller vedlikehold av apparatet må ventilatoren kobles fra strømmettet ved å trekke ut støpselet eller skru ut sikringen i husets sikringssskap.

Bruk alltid arbeidshansker under vedlikehold, installasjon og belysningsoperasjoner. Ventilatoren er ikke egnet til å brukes av barn eller personer med nedsatte fysiske, mentale eller sensoriske funksjoner, eller med manglende erfaring og kjennskap, med mindre disse ikke blir overvåket eller gitt instruksjoner om bruk av apparatet av en person som står ansvarlig for deres sikkerhet. Barn må overvåkes for å kontrollere at de ikke leker med apparatet. Ventilatoren må aldri brukes uten at gitteret er korrekt montert! Ventilatoren må ALDRI brukes som anleggsflate, med mindre det er uttrykkelig angitt. Rommet må være godt ventilert når ventilatoren brukes samtidig med andre apparater som bruker gassforbrenning eller andre brennstoffer. Luften som suges opp må ikke føres ut i en avtrekkskanal for røyk som produseres av apparater som bruker gassforbrenning eller andre brennstoffer. Det er strengt forbudt å lage mat på åpen ild under ventilatorhetten. Bruk av åpen ild skader filterne og kan fremkalle brann, derfor må det absolutt unngås. Steking må foregå under kontroll for å unngå at den overopphetede oljen tar fyr.

**⚠️ Obs!** De berørbare delene kan bli meget varme når de brukes sammen med kokeapparater.

Når det gjelder de tekniske sikkerhetsforans taltningene som må anvendes for røykutløp, må man forholde seg strengt til gjeldende



lokale regelverk. Ventilatoren må rengjøres ofte både innvendig og utvendig (MINST EN GANG I MÅNEDEN; uansett må man følge instruksjonene som er uttrykkelig angitt i vedlikeholdsanvisningene i denne håndboken). Hvis man ikke overholder normene for rengjøring av ventilatoren og utskiftning og rengjøring av filterne, vil dette medføre risiko for brann. Ventilatoren må alltid ha korrekt monterte lyspærer, både under bruk og i stand by, for å unngå risikoen for elektrisk støt.

Produsenten fraskriver seg ethvert ansvar for eventuelle uhell, skader eller brann på apparatet som skyldes at bruksanvisningen i denne håndboken ikke har blitt overholdt.

**⚠️ Advarsel!** Manglende installering av skruer og festeanordninger i samsvar med disse instruksjonene kan medføre elektrisk fare.

## 2. BRUK

Kjøkkenhetten brukes til avtrekk av røyk og damp fra matlaging. I den vedlagte installasjonsanvisningen er det angitt hvilken versjon som kan anvendes på modellen du eier; versjonen med direkte avtrekk ut i friluft

, eller versjonen med resirkulering av luften .

## 3. INSTALLASJON

Nettspenningen må være i samsvar med den elektriske spenningen som angis på typeskiltet inne i ventilatoren. Hvis det følger med støpsel, kobles ventilatoren til en lett tilgjengelig stikkontakt som er godkjent i henhold til gjeldende normer. Stikkontakten må være lett tilgjengelig også etter installasjonen. Hvis det ikke følger med støpsel (direkte kobling til strømmettet), eller stikkontakten selv etter installasjonen ikke er lett tilgjengelig, må man sette på en godkjent topolet bryter som garanterer fullstendig frakobling fra strømmettet i situasjonene som oppstår i kategorien overspenning III, i henhold til installasjonsreglene.

**⚠️ Advarsel!** Før man kobler ventilatorens strømkrets til strømmettet og fastslår at alt fungerer korrekt, må man alltid kontrollere at strø姆ledningen er korrekt montert.

Minimumsavstanden mellom koketoppen og undersiden av kjøkkenventilatoren må ikke være på mindre enn 50cm når det gjelder elektriske kokeplater og 65cm når det gjelder gassbluss og kombinerte koketopper.

Dersom bruksanvisningen for et gasskokeapparat opererer med en større avstand, må denne overholdes.

### 3.1 Hob<sup>2</sup>Hood EFB90981OX - EFL10965OX

Hetten er utstyrt med en trådløs kobling til koketoppen for automatisk justering av den mest egnede viftehastigheten. Se koketoppens bruksanvisning for å sjekke om denne funksjonen er tilstede og eventuell kompatibilitet.

Ved første tilkobling til strømnettet eller ved plutselig strømbrydd, skal man vente 1 minutt på at hetten gjenoppretter koblingen til koketoppen.

## 4. VEDLIKEHOLD

**⚠ Advarsel!** Før enhver form for rengjøring eller vedlikehold må ventilatorhetten frakobles strømnettet ved å dra ut ledningen eller slå av husets hovedstrømbryter.

Ventilatoren må rengjøres jevnlig, både innvendig og utvendig (minst så ofte som man utfører vedlikehold av fettfiltrene). Til rengjøring benyttes en klut fuktet med et nøytralt rengjøringsmiddel.

Unngå bruk av slipende eller etsende produkter.

**⚠ Advarsel!** Hvis ikke reglene for rengjøring og utskifting av filtrere følges, kan det føre til brann. Det er derfor meget viktig å følge denne bruksanvisningen nøye.

Produsenten fraskriver seg ethvert ansvar for eventuelle skader på motoren, brann som skyldes manglende vedlikehold eller andre skader som skyldes at instruksene over ikke er blitt fulgt.

### 4.1 Fettfilteret

Fettfilteret må rengjøres en gang i måneden uten bruk av aggressive rengjøringsmidler, for hånd eller i oppvaskmaskin ved lav temperatur og med kort syklus.

Ved vask i oppvaskmaskin kan fettfilteret i metall miste fargen, men dets filterkarakteristikk endres absolutt ikke.

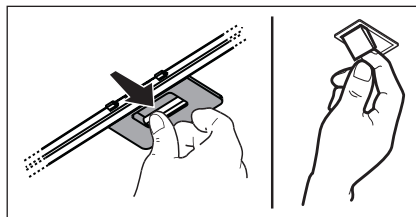

### 4.2 KKE vaskbart aktivt kullfilter

**Kullfilteret** må skiftes ut hver 4. måned ved middels bruk av ventilatoren, og oftere hvis ventilatoren brukes mye.

Det kan IKKE vaskes eller benyttes om igjen

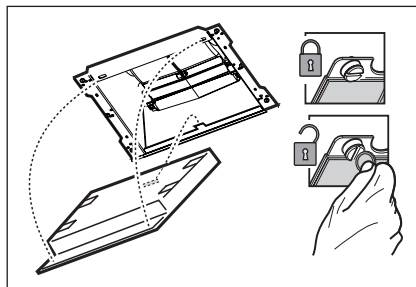

## 5. KONTROLLER

Viften er utstyrt med et kontrollpanel med viftehastighetsvalg og en lysbryter for å kontrollere kokeområdets lys.

Bruk største hastighet ved høy dampkonsentrasjon på kjøkkenet. Vi anbefaler å slå på viften 5 minutter før du begynner å lage mat, og la den fortsette å virke i enda cirka 15 minutter etter du er ferdig med matlagingen. Bryterne er plassert øverst på høyre side av ventilatorfronten.

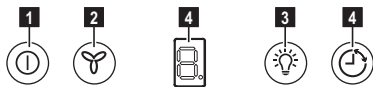

### 1 ON/OFF motor

Ved å trykke på knappen vil avtrekket startes med hastighet 1.

Ved å trykke på knappen mens avtrekket er i bruk, vil det slås av (OFF).

### 2 Økning av hastighet

Ved å trykke på knappen vil avtrekket startes med hastighet 1.

Ved å trykke på knappen (med avtrekket på) vil motorens hastighet endres:

**Hastighet 1:** på skjermen vises tallet "1"

**Hastighet 2:** på skjermen vises tallet "2"

**Hastighet 3:** på skjermen vises tallet "3"

**Intensiv hastighet:** på skjermen vises tallet "4" (blinkende)

Den intensive hastigheten er tidsinnstilt. Standard tidsinnstilling er på 5 minutter, etter denne tiden settes avtrekket i hastighet 2.

For å koble ut hastigheten før tiden er ute, trykk på tasten 2, avtrekket vil settes på hastighet 1, ved å trykke på tasten 1 vil avtrekkes slås av.

### 3 ON/OFF lys

### 4 Tidsinnstilling av hastighet

### 5 Skjerm

### Tidsinnstilling av hastighet

Tidsinnstillingen av hastighetene settes i gang ved å trykke på tast 4, når tiden er gått vil avtrekkes slås av.

Tidsinnstillingen er delt in som følger:

- **Hastighet 1** - 20 minutter (på skjermen vises tallet "1" og en liten blinkende diode)
- **Hastighet 2** - 15 minutter (på skjermen vises tallet "2" og en liten blinkende diode)
- **Hastighet 3** - 10 minutter (på skjermen vises tallet "3" og en liten blinkende diode)
- **Intensiv hastighet** - 5 minutter (på skjermen vises tallet "4" og en liten blinkende diode)

Under tidsinntilt bruk, vil avtrekket slås av ved å trykke på tasten 1 eller tasten 4, ved å trykke på tasten 2 vil avtrekkes gå tilbake til innstilt hastighet.

### Varsel for skittent fettfilter

Etter 80 driftstimer viser skjermen vekselvis den innstilte hastigheten og bokstaven "F".

### Varsel for skittent kullfilter

Etter 320 driftstimer viser skjermen vekselvis den innstilte hastigheten og bokstaven "C".

### Nullstilling av varselet for skitne filtre

For å nullstille varselet for skitne filtre, skal man slå på kjøkkenheten og holde knapp 1 inntrykt i cirka 3 sekunder.

Foreta vedlikehold av filtrerne som angitt i denne håndboken.

Dersom begge varslene for skitne filtre "F" og "C" begynner å blinke, skal man repetere nullstillingsprosedyren to ganger.

Varselet for skittent kullfilter er vanligvis deaktivert. Hvis kjøkkenheten brukes med resirkulering av luften, må dette aktiveres manuelt første gangen.

### Aktivering av varselet for skittent kullfilter:

Slå av kjøkkenheten og hold knappene 2 og 3 inntrykt samtidig i 3 sekunder. På skjermen blinker bokstavene "F" og "C" i 2 sekunder for å vise at aktiveringen av varselet for skittent kullfilter er vellykket.

### **Deaktivering av varselet for skittent kullfilter:**

Slå av kjøkkenheten og hold knappene **2** og **3** inntrykt samtidig i 3 sekunder. På skjermen blinker kun bokstaven "F" i 2 sekunder for å vise at deaktivering av varselet for skittent kullfilter er vellykket.

### **Temperaturalarm**

Ventilatoren er utstyrt med en temperatursensor som aktiverer motoren i hastighet 3 dersom temperaturen rundt kommandoknappene blir for høy. Alarmen vises på displayet ved at bokstaven "t" begynner å blinke. Denne tilstanden blir værende helt til temperaturen senker seg til under alarmterskelen. Man kan avbryte denne modusen ved å trykke på knapp "2". Sensoren kontrollerer romtemperaturen rundt displayet hvert 30. sekund.

### **5.1 Hob²Hood**

#### **EFB90981OX - EFL10965OX**

Hetten er utstyrt med en trådløs kobling til koketoppen for automatisk justering av den mest egnede viftehastigheten. Se koketoppens bruksanvisning for å sjekke om denne funksjonen er tilstede og eventuell kompatibilitet. Ved første tilkobling til strømmettet eller ved plutselig strøbrudd, skal man vente 1 minutt på at hetten gjenoppretter koblingen til koketoppen.

## **6. BELYSNING**

Ventilatoren er utstyrt med et belysningssystem basert på LED-teknologi. LED-lysene garanterer optimal belysning, har opptil 10 ganger lengre varighet enn tradisjonelle lyspærer og tillater en strømsparing på 90 %.

 **Forsiktig!** Ikke se direkte på LED-lyset.

Henvend deg til teknisk service når LED-pærene skal skiftes ut.

## WE'RE THINKING OF YOU

Kiitämme teitä Electrolux-laitteen hankinnasta. Olette valinneet tuotteen, joka perustuu vuosikymmenien aikana saatuun kokemukseen ja innovaatioon. Kekseliäs ja tyylikäs laite, joka on suunniteltu teitä ajatellen. Laitetta käyttäessänne voitte olla aina varma erinomaisista tuloksista. Tervetuloa Electroluxiin.

### Vieraile verkkosivullamme:



Saadaksesi käyttöön liittyviä neuvoja, esitteitä, vianmäärittäsohjeita ja huolto-ohjeita:

[www.electrolux.com](http://www.electrolux.com)



Tuotteen rekisteröimiseksi parempaa huoltoa varten:

[www.electrolux.com/productregistration](http://www.electrolux.com/productregistration)



Ostaaksesi laitteesi lisävarusteita, kulutusosia ja alkuperäisiä varaosia:

[www.electrolux.com/shop](http://www.electrolux.com/shop)

## YMPÄRISTÖNSUOJELU

Kierrätä materiaalit, jotka on merkitty merkillä . Kierrätä pakkaus laittamalla se asianmukaiseen kierrätysastiaan.

Suojele ympäristöä ja ihmisten terveyttä kierrättämällä sähkö- ja elektroniikkaromut.

Älä hävitä merkillä  merkittyjä kodinkoneita kotitalousjätteen mukana. Palauta tuote paikalliseen kierrätyskeskukseen tai ota yhteyttä paikalliseen viranomaiseen.

## ASIAKASPALVELU JA HUOLTO

Suosittelemme alkuperäisten varaosien käyttöä.

Pidä seuraavat tiedot saatavilla ottaessasi yhteyttä valtuutettuun huoltoiliikkeeseen.

Kyseiset tiedot löytyvät laitteen arvokilvestä. Malli, tuotenumero, sarjanumero.



Varoitukset/huomautukset ja turvallisuusohjeet.



Yleisohjeet ja vinkit





Ympäristönsuojeluohjeita.

Oikeus muutoksiin pidetään ilman erillistä ilmoitusta.



## 1. TURVALLISUUSOHJEET

 **Huomio!** Noudata käyttöohjetta huolellisesti. Valmistaja ei vastaa käyttöohjeen noudattamattajättämisestä aiheutuneista haitoista, vahingoista tai tulipaloista. Tuuletin on suunniteltu ainoastaan kotitalouskäyttöön.

 **Varoitus!** Älä yhdistä laitetta sähköverkkoon ennenkuin asennus on täysin valmis.

Irrota laite sähköverkosta aina ennen puhdistus- tai huoltotoimenpiteitä, ottamalla töpseli irti seinästä tai katkaisemalla irta huoneiston pääkytkimestä.

Käytä aina työhanskoja huolto, asennus, ja valaistustoimenpiteiden aikana.

Tätä laitetta ei ole tarkoitettu sellaisten henkilöiden käyttöön (mukaan lukien lapset), joiden fyysiset, sensoriset tai henkiset ominaisuudet ovat heikentyneet eikä sellaisten henkilöiden käyttöön, joilta puuttuu laitteen käyttökokemus ja tieto, jolle henkilöiden turvallisuudesta vastuullinen henkilö anna heille ohjausta tai ohjeita laitteen käytöstä.

Älä anna lasten leikkiä laitteella.

Älä koskaan käytä laitetta, jos sen ritilää ei ole asennettu oikealla tavalla!

Tuuletinta ei saa KOSKAAN käyttää tukipintana, jollei niin ole erikseen mainittu.

Jos liesituuletinta käytetään samaan aikaan kaasulieden kanssa, huoneeseen on tultava niin paljon korvausilmaa, ettei synny alipainetta, joka voi sammuttaa kaasuliekin.

Poistoilmaa ei saa johtaa kaasulla tai muilla polttoaineilla toimivien laitteiden savunpoistohormiin.

Tuulettimen alla liekittäminen on ehdottomasti kielletty.

Avotulen käyttö vahingoittaa suodattimia ja voi aiheuttaa tulipalon.

 **Huomio!** Kosketuspinnat voivat kuumentua huomattavasti ruoanlaiton yhteydessä.

Paistettaessa on valvottava paistoastiaa jatkuvasti. Ylikuumentunut öljy saattaa olla palovaarallinen.

Noudata huolellisesti paikallisten viranomaisten antamia savunpoiston teknisiä ja turvatoimenpiteitä koskevia määräyksiä.

Tuuletin on puhdistettava huolellisesti sekä sisä- että ulkopuolelta (VÄHINTÄÄN KERRAN KUUKAUDESSA, noudata kuitenkin tämän käyttöohjeen neuvoja).



Tuuletin puhdistusta ja suodattimien vaihtoa ja puhdistusta koskevien määräysten noudattamattajättäminen voi aiheuttaa tulipalovaaran.

Älä käytä tuuletinta, jos lamppuja ei ole asennettu oikein. Siitä voi aiheutua sähköiskun vaara. Valmistaja ei vastaa käyttöohjeen noudattamatta jättämisestä aiheutuneista haitoista, vahingoista tai tulipaloista.

 **Huomio!** Kiinnitysruuvien ja -laitteiden ohjeiden vastainen asennus voi vaikuttaa sähköturvallisuuteen.

## 2. KÄYTTÖ

Tuuletinta käytetään ruoanlaitosta aiheutuneen savun ja höyryn poistamiseen. Laitteen mukana tulevasta asennusohjeesta käy ilmi käytetäänkö hankkimaanne mallia

imukuperversiona ulkoiseen poistoon  vai suodatinversiona sisäiseen kiertoon .

## 3. ASENNUS

Verkon jännitteen on oltava sama kuin tuuletin sisäpuolella olevassa tyyppikilvessä ilmoitettu jännite. Jos laitteessa on pistoke, liitä tuuletin voimassaolevien normien mukaiseen pistorasiaan, joka sijaitsee sellaisessa paikassa, että siihen pääsee käsiksi myös asennuksen jälkeen. Jos laitteessa ei ole pistoketta (suora liitos verkkoon) tai pistoke ei ole sellaisessa paikassa että siihen pääsee käsiksi myös asennuksen jälkeen, käytä normien mukaista kaksinaapaista katkaisijaa, jolla varmistetaan että laite saadaan kokonaan irti sähköverkosta, jos ylijännite kategoria on III, asennussääntöjen mukaisesti.

 **Huomio!** Tarkista aina, että verkkokaapeli on asennettu oikealla tavalla ennen kuin yhdistät tuuletin sähköverkkoon ja tarkistat että se toimii oikein.

Lieden keittotason tukipinnan ja keittiötuulettimen alimman osan välinen minimietäisyys on oltava vähintään 50cm sähköliesien osalta ja 65cm kaasua- ja sekaliiesien osalta.

Jos kaasulieden käyttöohjeissa vaaditaan suurempi etäisyys, on se otettava huomioon.

### 3.1 Hob<sup>2</sup>Hood EFB90981OX - EFL10965OX

Liesituulettimessa on "langaton" (wireless) yhteys keittotasoon sopivan nopeuden automaattista säätöä varten. Tarkista tämä toiminto ja sen soveltuvuus keittotason ohjekirjasta.

Kun laite yhdistetään ensimmäistä kertaa sähköverkkoon tai äkillisen sähkökatkoksen yhteydessä (blackout) odota 1 minuutti, jotta liesituuletin ehtii saada uudelleen yhteyden keittotasoon.

## 4. HUOLTO

**⚠️ Huomio!** Irrota laite aina virtalähteestä ennen puhdistus- tai huoltotoimenpiteitä, irrota virtajohdon pistoke verkkovirtapistoriasta tai katkaise virta kodin sähköverkosta.

Tuuletin on puhdistettava usein sekä sisä- että ulkopuolelta (vähintään yhtä usein kuin rasvasuodattimien huolto). Käytä puhdistukseen neutraalissa nestemäisessä pesuaineessa kostutettua kangasta. Vältä hankaavia pesuaineita.

**ÄLÄ KÄYTÄ ALKOHOLIPITOISIA PUHDISTUSAINEITA!**

**⚠️ Huomio!** Laitteen puhdistusta ja suodattimien vaihtoa koskevien määräysten noudattamattajättäminen voi aiheuttaa tulipalovaaran. On siis suositeltavaa noudattaa määräyksiä.

Valmistaja ei vastaa mahdollisista vääristä huoltotoimenpiteistä tai yllämainittujen normien noudattamattajättämisestä aiheutuvista moottorivioista tai tulipaloista.

**4.1 Rasvasuodatin** - Rasvasuodatin on puhdistettava kerran kuukaudessa miedolla pesuaineella, käsin tai astianpesukoneessa alhaisella lämpötilalla ja lyhyellä pesuohjelmalla.

Metallinen rasvasuodatin voi haalistua astianpesukoneessa, mutta tämä ei vaikuta sen suodatusstehoon millään tavalla.

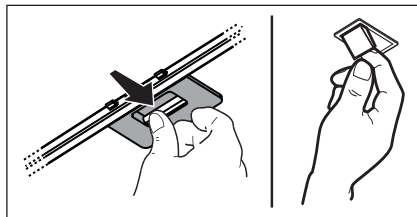

**4.2 Kertakäyttöinen hiilisuodatin**  
**Hiilisuodattimen** kyllästys tapahtuu pidemmän käytön jälkeen riippuen keittiötyypistä ja rasvasuodattimen puhdistustiheydestä. Joka tapauksessa suodatin on vaihdettava vähintään neljän kuukauden välein.

Sitä EI voi pestä eikä käyttää uudestaan

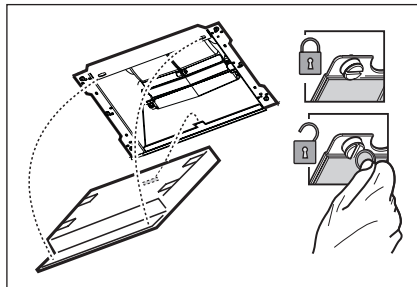

## 5. OHJAIMET

Liesituuletin on varustettu ohjauspaneelilla, josta voidaan säätää imun nopeuksia ja kytkä valo, joka valaisee keittotasoa. Käytä maksiminopeutta jos keittiössä on erityisen paljon höyryä. On suositeltavaa käynnistää tuuletus 5 minuuttia ennen ruoanlaiton aloittamista ja antaa sen toimia noin 15 minuuttia ruoanlaiton lopettamisesta. Ohjauskatkaisijat sijaitsevat yksikön etupaneelissa.



### 1 Moottorin ON/OFF

Painiketta painamalla liesituuletin käynnistyy nopeudella 1. Painiketta painamalla toiminnan aikana liesituuletin sammuu (OFF).

### 2 Nopeuden lisäys

Painiketta painamalla liesituuletin käynnistyy nopeudella 1. Painiketta painamalla (liesituuletin toiminnassa) moottorin nopeus muuttuu:

**Nopeus 1:** näytölle tulee näkyviin numero "1"

**Nopeus 2:** näytölle tulee näkyviin numero "2"

**Nopeus 3:** näytölle tulee näkyviin numero "3"

**Tehonopeus:** näytölle tulee näkyviin numero "4" (vilkkuva)

Tehonopeus on ajastettu. Perusajoitus on 5 minuuttia, jonka kuluttua liesituuletin siirtyy automaattisesti nopeuteen 2.

Toiminnon kytkemiseksi pois päältä ennen ajan kulumista loppuun paina näppäintä 2, liesituuletin siirtyy nopeuteen 1, näppäintä 1 painamalla liesituuletin sammuu.

### 3 Valojen ON/OFF

### 4 Nopeuden ajastus

### 5 Näyttö

## Nopeuden ajastus

Nopeuksien ajastus asetetaan päälle painaen näppäintä 4 ja ajan kuluttua loppuun liesituuletin sammuu.

Ajastus jakautuu seuraavasti:

- **Nopeus 1** - 20 minuuttia (näytölle tulee näkyviin numero "1" ja pieni vilkkuva merkkivalo)
- **Nopeus 2** - 15 minuuttia (näytölle tulee näkyviin numero "2" ja pieni vilkkuva merkkivalo)
- **Nopeus 3** - 10 minuuttia (näytölle tulee näkyviin numero "3" ja pieni vilkkuva merkkivalo)
- **Tehonopeus** - 5 minuuttia (näytölle tulee näkyviin numero "4" ja pieni vilkkuva merkkivalo)

Ajastetun toiminnan aikana painettaessa näppäintä 1 tai näppäintä 4 liesituuletin sammuu, jos painetaan näppäintä 2, liesituuletin palautuu asetettuun nopeuteen.

## Rasvasuodattimen vaihtotarpeen hälytys

80 käyttötunnin jälkeen näytöllä näkyvät vuorotellen säädetty nopeus ja kirjain "F".

## Hiilisuodattimen vaihtotarpeen hälytys

320 käyttötunnin jälkeen näytöllä näkyvät vuorotellen säädetty nopeus ja kirjain "C".

## Vaihtotarpeen hälytyksen asetus alkutilaan

Kun haluat asettaa vaihtotarpeen hälytyksen alkutilaan, käynnistä liesituuletin ja paina näppäintä 1 noin 3 sekuntia. Huolla suodattimet käyttöohjeen mukaisesti. Jos molemmat suodattimien vaihtotarpeen hälytysvalot "F" ja "C" alkavat vilkkua, tee alkutilaan asetus kaksi kertaa. Hiilisuodattimen vaihtotarpeen hälytys on yleensä aktivoitu ja ensimmäisellä kerralla se on aktivoitava manuaalisesti, jos liesituuletinta käytetään suodatinversiona.

## Hiilisuodattimen vaihtotarpeen hälytyksen aktivointi:

Sammuta liesituuletin ja paina yhtäaikaaisesti näppäimiä 2 ja 3 kolme sekuntia.

Näytöllä vilkkuvat 2 sekuntia kirjaimet "F" ja "C" merkitsevä siitä, että hiilisuodattimen vaihtotarpeen hälytys on aktivoitu.

### **Hiilisuodattimen vaihtotarpeen**

#### **hälytyksen nollaus:**

Sammuta liesituuletin ja paina yhtäaikaaisesti näppäimiä **2** ja **3** kolme sekuntia.

Näytöllä vilkkuu 2 sekuntia ainoastaan kirjain ”F” merkiksi siitä, että hiilisuodattimen vaihtotarpeen hälytys on pois päältä.

### **Lämpötilan hälytysmerkki**

Tuulettimessa on lämpötilasensori joka aktivoi moottorin nopeudelle 3, jos näytöllä oleva lämpötila on liian korkea.

Hälytystila näkyy näytöllä vilkkuvana “t”-kirjaimena.

Tila pysyy tällaisena kunnes lämpötila laskee hälytysrajan alapuolelle.

Toiminto päättyy painamalla näppäintä “2”.

Sensori tarkistaa 30” välein näyttöalueen lämpötilan.

## **5.1 Hob<sup>2</sup>Hood**

### **EFB90981OX - EFL10965OX**

Liesituulettimessa on “langaton” (wireless) yhteys keittotasoon sopivan nopeuden automaattista säätöä varten. Tarkista tämä toiminto ja sen soveltuvuus keittotason ohjekirjasta.

Kun laite yhdistetään ensimmäistä kertaa sähköverkkoon tai äkillisen sähkökatkoksen yhteydessä (blackout) odota 1 minuutti, jotta liesituuletin ehtii saada uudelleen yhteyden keittotasoon.

## **6. VALAISTUS**

Tuulettimessa on LED teknologiaan perustuva valaistusjärjestelmä.

LED valot takaavat parhaan mahdollisen valaistuksen, lamppujen kesto on 10 kertaa parempi kuin perinteisten lamppujen ja niiden avulla säästetään 90% energiaa.

 **Huomio:** Älä katso suoraan kohti LED valoa.

Ota yhteys tekniseen tukeen kun lamput on vaihdettava.

## VI TÆNKER PÅ DIG

Tak for dit køb af et Electrolux-apparat. Du har valgt et produkt, som giver dig årtiers professionel erfaring og innovation på én gang. Genialt og elegant. Det er designet med dig i tankerne. Så uanset hvornår du bruger det, kan du være sikker på, at du får fantastiske resultater hver gang. Velkommen til Electrolux.

### Besøg vores websted for at:



Få rådgivning, brochurer, fejlfinding, serviceinformation:  
[www.electrolux.com](http://www.electrolux.com)





Registrere dit produkt for bedre service:  
[www.electrolux.com/productregistration](http://www.electrolux.com/productregistration)



Købe tilbehør, forbrugsvarer og originale reservedele til dit apparat:  
[www.electrolux.com/shop](http://www.electrolux.com/shop)

## MILJØHENSYN

Genbrug materialer med symbolet . Anbring emballagematerialet i passende beholdere til genbrug.

Hjælp med at beskytte miljøet og menneskelig sundhed samt at genbruge affald af elektriske og elektroniske apparater. Kasser ikke apparater, der er mærket med symbolet , sammen med husholdningsaffaldet. Lever produktet tilbage til din lokale genbrugsplads eller kontakt din kommune.

## PLEJE OG SERVICE

Vi anbefaler brugen af originale reservedele.  
Sørg for at have følgende data tilgængelig, når du kontakter service.  
Du finder oplysningerne på maskinens typeskilt. Model, PNC, Serienummer.



Advarsel /Forsigtig-Sikkerhedsanvisninger.



Generelle oplysninger og gode råd



Miljøoplysninger.

Ret til ændringer uden varsel forbeholdes.

## 1. ⚠️ SIKKERHEDSANVISNINGER

⚠️ **Bemærk!** Overhold venligst alle instruktioner i denne vejledning. Fabrikanten frasiger sig ethvert ansvar for eventuelle fejl, skader eller brande forårsaget af apparatet, men afledt af manglende overholdelse af instruktionerne i denne vejledning. Emhætten er udelukkende udviklet til brug i almindelige hjem.

⚠️ **Advarsel!** Apparatet må ikke tilsluttes elnettet før installeringen er helt tilendebragt. Før der udføres nogen form for rengøring eller vedligeholdelse, skal emhætten afbrydes fra elnettet ved at trække stikket ud, eller ved at afbryde hovedafbryderen i hjemmet.

VBær altid arbejdshandsker under vedligehold, installation og arbejde med belysningen. Apparatet må ikke benyttes af børn, eller af personer med nedsatte sanssevner eller mentale færdigheder, eller uden den nødvendige erfaring og kendskab, med mindre brugen sker under opsyn eller vejledning fra en person der har ansvaret for deres sikkerhed. Børn skal holdes under opsyn, så de ikke får mulighed for at lege med emhætten. Emhætten må aldrig benyttes uden korrekt monteret rist! Emhætten må ALDRIG benyttes som støtteoverflade, med mindre dette er udtrykkeligt tilladt. Lokalet skal have tilstrækkelig ventilation, når køkkenemhætten anvendes samtidigt med andre apparater der forbrænder gas eller andre brændstoffer. Den opsugede luft må ikke ledes ind i rør, der anvendes til udledning af røg fra apparater med forbrænding af gas eller af andre brændstoffer. Det er strengt forbudt at flambere under emhætten. Brug af åben ild er farligt for filterne og kan medføre brand, og skal derfor altid undgås. Friturestegning skal ske under opsyn for at forhindre, at den overopvarmede olie bryder i brand.

⚠️ **Bemærk!** De tilgængelige dele kan blive meget varme, når de benyttes sammen med apparater til madlavning.

Hvad angår de nødvendige tekniske forholdsregler og sikkerhedskrav for udledning af røg, skal alle reglerne fra de lokale myndigheder overholdes uden undtagelse. Emhætten skal rengøres ofte, både indvendigt og udvendigt (MINDST EN GANG OM MÅNEDEN; overhold under

alle omstændigheder angivelserne i kapitlet om vedligeholdelse i denne vejledning). Manglende overholdelse af kravene for rengøring af emhætten, og for udskiftning og rengøring af filterne, medfører brandfare. Emhætten må hverken benyttes eller efterlades uden korrekt indsatte lyspærer pga. fare for elektrisk stød. Fabrikanten fralægger sig ethvert ansvar for eventuelle fejl, skader eller brand forårsaget af apparatet, men afledt af manglende overholdelse af instruktionerne i denne vejledning.

⚠️ **Pas på!** Manglende montering af skruer og fastgøringsanordninger i overensstemmelse med disse instruktioner, kan medføre elektrisk fare.

## 2. ANVENDELSE

Emhætten har til opgave at udsuge røg og damp fra madlavningen. I den medfølgende vejledning til installation er det anført, om den købte model kan benyttes i den sugende udgave med udledning udenfor



eller i den filtrerende udgave med intern

recirkulation .

## 3. INSTALLERING

Netspændingen skal svare til spændingen vist på typeskiltet internt i emhætten. Hvis emhætten er udstyret med et stik, skal emhætten tilsluttes en let tilgængelig stikkontakt, der er i overensstemmelse med de gældende standarder. Stikkontakten skal også være let tilgængelig efter installeringen. Hvis emhætten ikke er udstyret med et stik (direkte tilslutning til elnettet), eller hvis stikket ikke findes i et område, der også er let tilgængeligt efter installeringen, skal der monteres en topolet afbryderkontakt i overensstemmelse med standarderne, der sørger for fuld afbrydelse fra elnettet i tilfælde af forhold i overspændingskategori III, og i overensstemmelse med reglerne for elektriske installationer.

⚠️ **Obs!** Undersøg altid, at netkablet er blevet monteret rigtigt, før emhættens kredsløb tilsluttes forsyningsnettet og der udføres kontrol af korrekt funktion.

Minimumsafstanden mellem kogegrejets støtteoverflade på komfuret og den nederste del af emhætten må ikke være under 50cm ved elektriske kogeplader, og ikke under 65cm ved gasblus eller komfurer med både gasblus og elektriske kogeplader.

Hvis gaskomfurets vejledning angiver en større afstand, skal dette overholdes.

### 3.1 Hob<sup>2</sup>Hood

#### EFB90981OX - EFL10965OX

Emhætten er forsynet med en "trådløs" funktion (wireless), der knyttes til kogepladerne for en automatisk justering af den mest egnede hastighed. Se brugsvejledningen til kogepladerne for at tjekke om denne funktion er til stede. Ved første tilslutning eller ved pludselig strømafbrydelse (blackout) vent 1 minut for at give emhætten tid til at genoprette forbindelse til kogepladerne.

## 4. VEDLIGEHOLDELSE

**!** **Obs!** Inden der udføres nogen form for rengøring eller vedligeholdelse skal emhætten afbrydes fra elnettet ved at fjerne stikket fra stikkontakten, eller ved at afbryde hjemmets hovedafbryder.

Emhætten skal rengøres jævnligt både på ydersiden og på indersiden (mindst med samme frekvens som for vedligeholdelse af fedtfilterene). Ved rengøring skal man anvende en klud fugtet med neutrale, milde rengøringsmidler i flydende form.

Undgå brug af produkter indeholdende slibemidler **BENYT ALDRIG SPRIT!**

**!** **Pas på!** Manglende overholdelse af vejledningen til rengøring af apparatet og udskiftning af filterene medfører brandfare. Der henstilles således til, at instruktionerne følges.

Fabrikanten frasiger sig ethvert ansvar for eventuel beskadigelse af motoren, brande forårsaget af utilstrækkelig vedligeholdelse af apparatet eller manglende overholdelse af ovenstående instruktioner.

### 4.1 Fedtfilter

Fedtfilteret skal rengøres én gang om måneden med milde rengøringsmidler; filteret kan også vaskes i opvaskemaskine ved lav temperatur og på et kort opvaskeprogram. Ved vask i opvaskemaskinen kan metal-fedtfilteret blive misfarvet, men dette vil ikke have negativ indflydelse på dets filtrerende egenskaber.

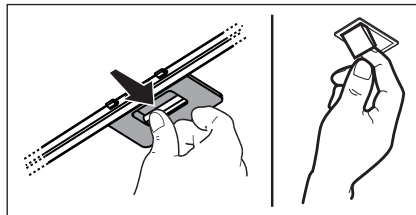

### 4.2 Filter med aktivt kul der IKKE kan vaskes

**Kulfilteret** skal udskiftes hver 4. Måned, hvis emhætten ikke benyttes intensivt, eller oftere. Kulfilteret kan **IKKE** vaskes eller genanvendes.

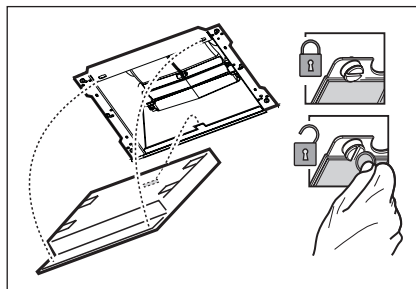

## 5. BETJENING

Emhætten er udstyret med et betjeningspanel med mulighed for regulering af sugestyrken og lys til oplysning af kogeområdet.

Benyt den højeste hastighed ved stor dampkoncentration i køkkenet. Det anbefales, at man tænder udsugningen 5 minutter før påbegyndelse af madlavning, og at udsugningen efterlades tændt i yderligere cirka 15 minutter efter afslutning af madlavningen.

Betjeningsknapperne findes på frontpanelet.

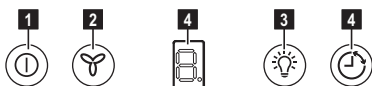

### 1 ON/OFF motor

Ved tryk på denne knap starter emhætten på hastighed 1.

Hvis man trykker på knappen, mens emhætten er i funktion, slukker den (OFF).

### 2 Øgning af hastighed

Ved tryk på denne knap tænder emhætten på hastighed 1.

Ved tryk på knappen (når emhætten er tændt) ændres motorens hastighed:

**Hastighed 1:** På displayet vises tallet "1"

**Hastighed 2:** På displayet vises tallet "2"

**Hastighed 3:** På displayet vises tallet "3"

**Intensiv hastighed:** På displayet vises tallet "4" (blinkende)

Den intensive hastighed er tidsindstillet.

Standard tidsindstillingen er 5 min., hvorefter emhætten indstilles til hastighedstrin 2.

For at slå funktionen fra, inden tiden er gået, skal man trykke på tasten 2.

Emhætten indstilles til hastighedstrin 1 og ved tryk på tasten 1 slukker emhætten.

### 3 ON/OFF lys

### 4 Tidsindstillet hastighed

### 5 Display

Tidsindstillet hastighed

Tidsindstillingen af hastigheden slås til ved tryk på tasten 4. Herefter slukker emhætten.

Tidsindstillingen er opdelt på følgende måde:

- **Hastighed 1** - 20 minutter (på displayet vises tallet "1" og en lille blinkende lampe)
- **Hastighed 2** - 15 minutter (på displayet vises tallet "2" og en lille blinkende lampe)
- **Hastighed 3** - 10 minutter (på displayet vises tallet "3" og en lille blinkende lampe)
- **Intensiv hastighed** - 5 minutter (på displayet vises tallet "4" og en lille blinkende lampe)

Hvis man under den tidsindstillede

funktion trykker på tasten 1 eller 4,

slukker

emhætten, og hvis man trykker på tasten

2, vender emhætten tilbage til den indstillede hastighed.

### Mætningsviser for fedtfilter

Efter 80 funktionstimer vises den indstillede hastighed og bogstavet "F" vekslende på displayet.

### Mætningsviser for kulfilter

Efter 320 funktionstimer vises den indstillede hastighed og bogstavet "C" vekslende på displayet.

### Reset af mætningsviser

Ved behov for reset (tilbagestilling) af mætningsviseren,

skal emhætten tændes, hvorefter man skal holde tast 1 nedtrykket i cirka 3 sekunder. Udfør vedligeholdelse af filtrene, som forklaret i denne vejledning.

Hvis begge mætningsvisere for filtrene "F" og "C" begynder at blinke, skal reset-handlingen udføres to gange.

Mætningsviseren for kulfilteret er normalt ikke tilsluttet; hvis emhætten benyttes i den filtrerende udgave, skal viseren tilsluttes manuelt første gang.

### Tilslutning af mætningsviser for kulfilter:

Sluk emhætten og tryk samtidigt på tasterne 2 og 3 i 3 sekunder.

Bogstaverne "F" og "C" blinker i 2 sekunder på displayet til angivelse af, at mætningsviseren for kulfilteret er blevet tilsluttet.



### **Afbrydelse af mætningsviser for kulfilter:**

Sluk emhætten og tryk samtidigt på tasterne **2** og **3** i 3 sekunder. Kun bogstav "F" blinker på displayet i 2 sekunder til angivelse af, at mætningsviseren for kulfilteret er blevet afbrudt.

### **Temperatur-alarm**

Emhætten er udstyret med en temperatursensor, der starter motoren på 3. hastighed, hvis temperaturen i display-området er for høj.

Alarmtilstanden vises på displayet vha. bogstavet "t" der blinker.

Denne tilstand fortsætter, indtil temperaturen falder ned under alarmtærsklen.

Man kan afbryde denne funktion ved at trykke på tast "2".

Sensoren undersøger temperaturen i display-området hver 30 sekunder.

## **5.1 Hob<sup>2</sup>Hood**

### **EFB90981OX - EFL10965OX**

Emhætten er forsynet med en "trådløs" funktion (wireless), der knyttes til kogepladerne for en automatisk justering af den mest egnede hastighed. Se brugsvejledningen til kogepladerne for at tjekke om denne funktion er til stede.

Ved første tilslutning eller ved pludselig strømafbrydelse (blackout) vent 1 minut for at give emhætten tid til at genoprette forbindelse til kogepladerne.

## **6. BELYSNING**

Emhætten er udstyret med et belysningssystem baseret på lysdiode-teknologi.

Lysdioderne sikrer optimal belysning, holdbarhed op til 10 gange længere end almindelige pærer, og de giver mulighed for at spare 90% elektricitet.

 **Pas på:** Se aldrig direkte på lyset fra lysdioderne.

Ved udskiftning bedes man kontakte den tekniske servicetjeneste.

## МЫ ДУМАЕМ О ВАС

Благодарим Вас за приобретение прибора Electrolux. Вы выбрали изделие, за которым стоят десятилетия профессионального опыта и инноваций. Уникальное и стильное, оно создавалось с заботой о Вас. Поэтому когда бы Вы ни воспользовались им, Вы можете быть уверены: результаты всегда будут превосходными. Добро пожаловать в мир Electrolux!

**На нашем веб-сайте Вы сможете:**



Найти рекомендации по использованию изделий, руководства по эксплуатации, мастер устранения неисправностей, информацию о техническом обслуживании:

**[www.electrolux.com](http://www.electrolux.com)**



Зарегистрировать свое изделия для улучшения обслуживания:

**[www.electrolux.com/productregistration](http://www.electrolux.com/productregistration)**



Приобрести дополнительные принадлежности, расходные материалы и фирменные запасные части для своего прибора:

**[www.electrolux.com/shop](http://www.electrolux.com/shop)**

## ОХРАНА ОКРУЖАЮЩЕЙ СРЕДЫ

Материалы с символом  следует сдавать на переработку. Положите упаковку в соответствующие контейнеры для сбора вторичного сырья.

Принимая участие в переработке старого электробытового оборудования, Вы помогаете защитить окружающую среду и здоровье человека. Не выбрасывайте

вместе с бытовыми отходами бытовую технику, помеченную символом . Доставьте изделие на местное предприятие по переработке вторичного сырья или обратитесь в свое муниципальное управление.

## ПОДДЕРЖКА ПОТРЕБИТЕЛЕЙ И СЕРВИСНОЕ ОБСЛУЖИВАНИЕ

Мы рекомендуем использовать оригинальные запчасти.

При обращении в сервис-центр следует иметь под рукой следующую информацию. Данная информация находится на табличке с техническими данными. Модель, код изделия (PNC), серийный номер.



Внимание / Важные сведения по технике безопасности.



Общая информация и рекомендации



Информация по охране окружающей среды.

Право на изменения сохраняется.

## 1. ⚠️ УКАЗАНИЯ ПО БЕЗОПАСНОСТИ

**⚠️ Внимание!** Производитель снимает с себя всякую ответственность за неполадки, ущерб или пожар, которые возникли при использовании прибора вследствие несоблюдения инструкций, приведенных в данном руководстве. Вытяжка предназначена исключительно для домашнего использования.

**⚠️ Предупреждение!** Не подключайте прибор к электрической сети, пока операции по установке полностью не завершены. Прежде чем приступить к операциям по очистке или уходу отсоедините вытяжку от сети, вынув вилку или выключив общий выключатель электрической сети.

Всегда носить перчатки во время выполнения операций по техническому обслуживанию, установке или подключению освещения. Дети или взрослые не должны пользоваться вытяжкой, если по своему физическому или психическому состоянию не в состоянии этого делать, или если они не обладают знаниями и опытом необходимыми для правильного и безопасного управления прибором. Не оставляйте детей без присмотра, чтобы они не играли с прибором. Не используйте вытяжку, если решетка неправильно установлена! Категорически запрещается использовать вытяжку в качестве опорной плоскости, если это специально не оговорено. Обеспечьте надлежащий воздухообмен помещения, когда Вы используете вытяжку в кухне одновременно с другими приборами на газу или на другом горючем. Вытягиваемый воздух не должен выбрасываться наружу через воздухопровод, используемый для выброса дымов от приборов с газовым сжиганием или с питанием другими горючими. Категорически запрещается готовить блюда над пламенем, поскольку свободное пламя может повредить фильтры и стать причиной пожара; поэтому, воздерживайтесь от этого в любом случае. Жаренье в большом количестве масла должно производиться под постоянным контролем, имея в виду, что перегретое масло может воспламениться.

**⚠️ Внимание!** При использовании вместе с прочими аппаратами для варки, открытые части прибора могут сильно нагреваться.

Что касается технических мер и условий по технике безопасности при отводе дымов, то придерживайтесь строго правил,



предусмотренных регламентом местных компетентных властей. Производите периодическую очистку вытяжки как внутри, так и снаружи (ПО КРАЙНЕЙ МЕРЕ, РАЗ В МЕСЯЦ с соблюдением условий, которые специально предусмотрены в инструкциях по обслуживанию данного прибора). Несоблюдение инструкций по чистке вытяжки и по замене и чистке фильтров может стать причиной пожара. Не используйте и не оставляйте вытяжку без правильно установленных лампочек в связи с возможным риском удара электрическим током. Мы снимаем с себя всякую ответственность за неполадки, ущерб или сгорание прибора вследствие несоблюдения инструкций, приведенных в данном руководстве.

**⚠️ Внимание!** Отсутствие установки винтов и устройств крепления в соответствии с этими инструкциями может повлечь за собой риски электрического характера.

## 2. ПОЛЬЗОВАНИЕ

Вытяжка служит для всасывания дымов и пара, образующихся во время приготовления еды.

В прилагаемой инструкции указывается в каком исполнении можно использовать вашу

модель – как вытяжку с выводом наружу  , или вытяжку с внутренней рециркуляцией воздуха .

## 3. УСТАНОВКА

Напряжение сети должно соответствовать напряжению, указанному на табличке технических данных, которая размещена внутри прибора. Если вытяжка снабжена вилкой, подключите вытяжку к штепсельному разъему, отвечающему действующим правилам, который должен быть расположен в легкодоступном месте, что можно сделать и после установки. Если же вытяжка не снабжена вилкой (прямое подключения к сети), или штепсельный разъем не расположен в доступном месте, также и после установки, то используйте надлежащий двухполюсный выключатель, обеспечивающий полное размыкание сети при возникновении условий перенапряжения 3-ей категории, в соответствии с инструкциями по установке.

**⚠️ Внимание!** Прежде чем подключить к сети питания электрическую систему вытяжки и проверить исправное функционирование ее убедитесь в том, что кабель питания правильно смонтирован.

Расстояние нижней грани вытяжки над опорной плоскостью под сосуды на кухонной плите должно быть не менее 50см – для электрических плит, и не менее 65см для газовых или комбинированных плит. Если в инструкциях по установке газовой плиты оговорено большее расстояние, то утите это.

### 3.1 Hob<sup>2</sup>Hood EFB90981OX - EFL10965OX

Вытяжка оснащена функцией “беспроволочной” связи (wireless) с газовой варочной поверхностью для автоматической регулировки более подходящей скорости. Консультироваться с инструкцией по эксплуатации газовой варочной поверхности, чтобы проверить присутствие и совместимость этой функции. В случаи первого соединения с электрической сетью или внезапное выключение электрической энергии (blackout) подождать 1 минуту для того чтобы позволить вытяжке восстановить связь с газовой варочной поверхностью

## 4. УХОД

**⚠ Внимание!** Прежде чем выполнить любую операцию по чистке или техническому обслуживанию, отсоедините вытяжку от электросети, отсоединяя вилку или главный выключатель помещения.

Вытяжка должна подвергаться частой очистке как внутри, так и снаружи (по крайней мере с той же периодичностью, что и уход за фильтрами для задержки жира). Для чистки используйте специальную тряпку, смоченную нейтральным жидким моющим средством. Не применяйте средства, содержащие абразивные материалы. **НЕ ПРИМЕНЯЙТЕ СПИРТ!**

**⚠ Внимание!** Не соблюдение правил чистки прибора и замены фильтров может привести к риску возникновения пожара. Поэтому рекомендуем соблюдать приведенные инструкции.

Снимается любая ответственность в связи с возможными повреждениями двигателя и с пожарами, возникшими вследствие неправильного ремонта или несоблюдения вышеописанных предупреждений.

**4.1 Фильтры задержки жира** - Фильтр следует зачищать ежемесячно неагрессивными моющими средствами, вручную или в посудомоечной машине при низкой температуре и экономичном цикле мытья. При мытье в посудомоечной машине может иметь место некоторое обесцвечивание фильтра задержки жира, но его фильтрующая характеристика остается абсолютно неизменной.

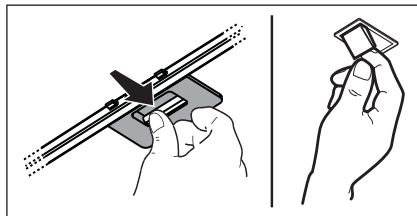

### 4.2 НЕ моющий угольный фильтр

Насыщение угольного фильтра происходит по истечении более или менее длительного периода эксплуатации, определяемого типом кухни и периодичностью задержки жира. В любом случае, заменяйте патрон по крайней мере через каждые 4 месяца. Угольный фильтр НЕ подлежит мойке или регенерации.

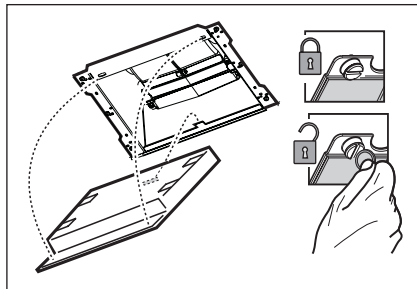

## 5. ОРГАНЫ УПРАВЛЕНИЯ

Вытяжка оснащена щитом управления для контроля скорости вытяжного вентилятора и зажигания света для освещения рабочей поверхности плиты. Пользуйтесь интенсивным режимом работы вытяжки в случае особо высокой концентрации кухонных испарений. Мы рекомендуем включить вытяжку за 5 минут до начала процесса приготовления пищи и оставить ее включенной в течение 15 минут по окончании процесса. Командные выключатели расположены на передней панели блока:

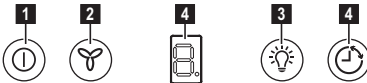

### 1 Кнопка ВКЛ/ВЫКЛ двигателя

Нажимая на эту кнопку, вытяжка начинает работу на скорости 1. Нажимая на кнопку (ВЫКЛ) при включенной вытяжке, происходит выключение последней.

### 2 Кнопка увеличения скорости

Нажимая на эту кнопку, вытяжка начинает работу на скорости 1. Нажимая на эту кнопку (при включенной вытяжке), можно изменить скорость двигателя:

**Скорость 1:** на дисплее выводится цифра “1”

**Скорость 2:** на дисплее выводится цифра “2”

**Скорость 3:** на дисплее выводится цифра “3”

**Высокая скорость:** на дисплее выводится цифра “4” (мигает). Высокоскоростная функция регулируется таймером. Стандартная уставка времени - 5', по завершении которого вытяжка переходит в режим работы со скоростью 2.

Нажмите на кнопку 2 для отмены этой функции перед тем, как истечет заданное время; вытяжка перейдет в режим работы со скоростью 1. Нажмите на кнопку 1 для выключения вытяжки.

### 3 Кнопка ВКЛ/ВЫКЛ подсветки

### 4 Кнопка таймера скорости

### 5 Дисплей

### Кнопка таймера скорости

Нажмите на кнопку “4” для активации таймера скорости; вытяжка выключится по истечении заданного времени.

Таймер работает следующим образом:

- **Скорость 1** - 20 минут (на дисплее выводятся цифра “1” и небольшой мигающий СИД)
- **Скорость 2** - 15 минут (на дисплее выводятся цифра “2” и небольшой мигающий СИД)
- **Скорость 3** - 10 минут (на дисплее выводятся цифра “3” и небольшой мигающий СИД)
- **Высокая скорость** - 5 минут (на дисплее выводятся цифра “4” и небольшой мигающий СИД).

Нажмите на кнопку 1 или 4 для выключения вытяжки во время работы таймера скорости; нажимая на кнопку 2, вытяжка возвращается к заданной скорости.

### Сигнализация насыщения жирулавливающего фильтра.

По истечении 80 часов работы на дисплее появляются по очереди установленная скорость и буква “F”

### Индикатор насыщения угольного фильтра

По истечению 320 часов работы на дисплее по очереди появляются установленная скорость и буква “C”.

### Сброс сигнализации насыщения фильтров

Для сброса сигнализации насыщения включить вытяжку, нажать и удерживать кнопку 1 на протяжении 3 секунд. Выполнить обслуживание фильтров как описано в настоящем руководстве. Если обе сигнализации насыщения фильтров “F” и “C” начинают пульсировать, необходимо выполнить два раза сброс сигнализации.

Сигнализация насыщения угольного фильтра обычно не активирована и если вытяжка используется в режиме рециркуляции необходимо первый раз активировать ее в ручную.

### **Подключение сигнализации насыщения угольного фильтра:**

Выключить вытяжку и держать 3 секунды одновременно нажатыми кнопки **2** и **3**. На дисплее пульсируют на протяжении 2 секунд буквы “**F**” и “**C**” указывая что выполнена активация сигнализации насыщения угольного фильтра.

### **Отключение сигнализации насыщения угольного фильтра:**

Выключить вытяжку и держать 3 секунды одновременно нажатыми кнопки **2** и **3**. На дисплее пульсирует на протяжении 2 секунд только буква “**F**”, указывая на то, что отключение сигнализации насыщения угольного фильтра выполнена.

### **Аварийный сигнал увеличение Температуры**

Вытяжка оборудована датчиком температуры, который включает двигатель на 3 скорости, если очень высокая температура возле дисплея. Аварийный сигнал отображается на дисплее в виде мигающей буквы “**t**”. Аварийное состояние остается до тех пор, пока не упадет температура ниже уровня включения аварийного сигнала. Чтобы выйти с данного режима нажмите на кнопку “**2**”. Каждые 30” датчик снимает значения температуры окружающей среды возле дисплея.

## **5.1 Hob<sup>2</sup>Hood**

### **EFB90981OX - EFL10965OX**

Вытяжка оснащена функцией “беспроволочной” связи (wireless) с газовой варочной поверхностью для автоматической регулировки более подходящей скорости. Консультироваться с инструкцией по эксплуатации газовой варочной поверхности, чтобы проверить присутствие и совместимость этой функции. В случаи первого соединения с электрической сетью или внезапное выключение электрической энергии (blackout) подождать 1 минуту для того чтобы позволить вытяжке восстановить связь с газовой варочной поверхностью

## **6. ОСВЕЩЕНИЕ**

Вытяжка оборудована освещением на светодиодах LED.

Светодиоды обеспечивают оптимальное освещение, их срок службы в 10 раз превышает срок работы традиционных лампочек, и позволяют экономить 90% электроэнергии.

 **Внимание!** Берегите глаза и не смотрите прямо на включенную галогенную лампу.

Для замены светодиодов обращаться в службу технического обслуживания.

## SULLE MÕELDES

Täname Teid selle Electroluxi seadme ostmise eest. Olete valinud toote, mille loomisel on rakendatud pikaagest professionaalset kogemust ja innovatsiooni. Nutika ja stiilse disaini kõrval ei ole unustatud ka Teid. Ükskõik, millal Te seda ka ei kasuta – suurepärares tulemuses võite Te alati alati kindel olla. Teretulemast Electroluxi.

### Külastage meie veebisaiti:



Leiate nõuandeid, brošüüre, veaotsingu, teavet teeninduse kohta:  
[www.electrolux.com](http://www.electrolux.com)



Võite registreerida oma toote parema teeninduse saamiseks:  
[www.electrolux.com/productregistration](http://www.electrolux.com/productregistration)



Saate osta lisaseadmeid, tarvikuid ja originaalvaruosi:  
[www.electrolux.com/shop](http://www.electrolux.com/shop)

## JÄÄTMEKÄITLUS

Sümboliga  tähistatud materjalid võib ringlusse suunata. Selleks viige pakendid vastavatesse konteineritesse.

Aidake hoida keskkonda ja inimeste tervist ja suunake elektri- ja elektroonilised jäätmed ringlusse. Ärge visake sümboliga  tähistatud seadmeid muude majapidamisjäätmete hulka. Viige seade kohalikku ringluspunkti või pöörduge abi saamiseks kohalikku omavalitsusse.

## KLIENDITEENINDUS

Soovitame alati kasutada originaalvaruosi.

Teenindusse pöördumisel peaksid teil olema varuks järgmised andmed.

Andmed leiate andmesildilt. Mudel, tootenumber (PNC), seerianumber.



Hoiatus / oluline ohutusinfo.



Üldine informatsioon ja nõuanded



Keskkonnateave.

Jätetakse õigus teha muutusi.

## 1. ⚠️ OHUTUSJUHISE

⚠️ **Ettevaatust!** Järgige täpselt käesolevas juhendis antud juhiseid. Seadme valmistaja keeldub igasugusest vastutusest seadmega seotud võimalike ebameeldivuste, rikete või tulekahjude eest, mis tulenevad selles juhendis antud juhiste eiramisest. Õhupuhasti on projekteeritud ainult koduseks kasutamiseks.

⚠️ **Hoiatus!** Ärge lülitage seadet elektrivõrku enne, kui paigaldamine on täiesti lõpetatud. Enne puhastus- või hooldustööd lülitage õhupuhasti vooluvõrgust välja, tõmmates selleks pistiku seinakontaktist või lülitades voolu pealülitist välja.

Hooldus-, paigaldus- ja valgustustööde ajal tuleb alati kanda kaitsekindaid.

Lapsed, füüsilise, vaimse või meelepuudega inimesed ja isikud, kellel ei ole seadme kasutamise kogemust, võivad seadet kasutada ainult järelevalve all või siis, kui nende turvalisuse eest vastutav inimene on õpetanud neid seadet kasutama. Lastel ei tohi lubada seadmega mängida. Ärge kasutage õhupuhastit ilma õigesti paigaldatud võreta.

Õhupuhasti peale ei tohi KUNAGI midagi toetada, kui seda ei ole eraldi märgitud. Kui õhupuhastit kasutatakse samaaegselt teiste, gaasil või muul kütusel töötavate seadmetega, peab ruum olema piisavalt ventileeritud.

Seadme torustikku ei tohi ühendada ventilatsioonüsteemiga, mida kasutatakse muul otstarbel, näiteks suitsugaaside eemaldamiseks seadmetest, milles kasutatakse majapidamisgaasi või muid kütuseid.

Lahtise tulega toiduvalmistamine õhupuhasti all on rangelt keelatud. Lahtine tuli kahjustab filtreid ja võib põhjustada tulekahju ning seega tuleb seda igati vältida.

Toidu praadimisel peab olema hoolikas, et vältida õli ülekuumenemist ja süttimist.

⚠️ **Ettevaatust!** Kõõgiseadmete kasutamisel võivad õhupuhasti kokkupuutepinnad märkimisväärselt soojeneda.

Tuleb järgida eeskirju, mida ametiasutused on suitsuärastuse tehniliste ja ohutusmeetmete kohta kehtestanud. Õhupuhastit peab seest ja väljast regulaarselt (VÄHEMALT ÜKS KORD KUUS) puhastama, pidades kinni käesolevas juhendis toodud hooldusnõuetest.

Kui käesolevas juhendis õhupuhasti ja filtrite puhastamise kohta sätestatud nõudeid ei täideta, võib tekkida tulekahju oht. Ärge kasutage õhupuhastit ega jätke seda seisma ilma korralikult paigaldatud lampideta, sest see põhjustab elektrilöögi ohu. Me ei võta vastutust seadme vigastuste ja kahjustuste eest, mis tekivad käesolevas juhendis sätestatud nõuete eiramise tagajärjel.

⚠️ **Ettevaatust!** Käesolevaid juhiseid täpselt järgimata ja seetõttu valesti paigaldatud kruvid ja kinnitusseadmed võivad põhjustada elektriohtu.

## 2. KASUTAMINE

Õhupuhasti eesmärk on eemaldada ruumist toiduvalmistamisel tekkiv suits ja aur. Seadme juurde kuuluvas juhendis on ära näidatud, millist varianti teie mudeli juures kasutada saab (õhu väljavõttega

tõmbeversioon  või õhuringlusega filtreeriv versioon .

## 3. PAIGALDAMINE

Võrgupinge peab vastama õhupuhasti sees asuval andmesildil toodud pingele. Kui õhupuhastil on pistik, ühendage see kehtivatele eeskirjadele vastavasse pistikupesasse, mis asub ka pärast õhupuhasti paigaldamist ligipääsetavas kohas. Kui õhupuhastil pistikut ei ole (puhasti on otse võrku ühendatud) või kui pistik ei asu kohas, mis jääks ka pärast õhupuhasti paigaldamist ligipääsetavaks, paigaldage nõuetekohane kahepooluseline lüliti, mis kindlustaks vastavalt paigalduseeskirjadele III kategooria liigpinge korral täieliku eraldamise vooluvõrgust.

⚠️ **Tähelepanu!** Enne kui lülitate õhupuhasti uuesti elektrivõrku ja kontrollite, kas see töötab korralikult, kontrollige alati, kas võrgukaabel on korralikult monteeritud.



Minimaalne vahekaugus pliidi pinna ja kõõgi õhupuhasti alumise ääre vahel ei tohi elektripliidi puhul olla väiksem kui 50cm ning gaasi- või kombineeritud pliidi puhul väiksem kui 65cm.

Kui gaasipliidi paigaldusjuhendis nõutakse suuremat vahekaugust, tuleb seda arvesse võtta.

### 3.1 Hob<sup>2</sup>Hood

#### EFB90981OX - EFL10965OX

Õhupuhasti saab pliidirauaga ühendada ilma juhtmeteta. See võimaldab seadmel automaatselt valida kõige sobivama töökiiruse. Pliidi kasutusjuhendist saate teada, kas pliidiraual on see funktsioon olemas ning kas see õhupuhastiga ühildub. Esimest korda elektrivõrku ühendamisel või ootamatu elektrikatkestuse korral oodake üks minut, et õhupuhasti jõuaks ühenduse pliidirauaga taastada.

## 4. HOOLDUS

Enne hooldustöid võtke õhupuhasti vooluvõrgust välja.

Õhupuhastit tuleb sageli (vähemalt sama tihti, kui hooldatakse rasvafiltreid) nii seest kui ka väljast puhastada.

Puhastamiseks kasutage neutraalse vedela puhastusvahendiga niisutatud lappi. Vältige abrasiivseid aineid sisaldavaid vahendeid.

**ÄRGE KASUTAGE PUHASTAMISEKS ALKOHOLI!**

**⚠ Tähelepanu!** Seadme puhastamise ja filtrite vahetamise eeskirjade mittejärgimisega kaasneb tulekahju oht. Seepärast on soovitatav järgida antud juhiseid.

Me ei võta endale mingit vastutust ebaõigest käsitsemisest või eespool toodud ettevaatusabinõude eiramisest tingitud võimalike mootorikahjustuste ja tulekahjude eest.

**4.1 Rasvafilter** - Seda tuleb kord kuus mittesööbivate puhastusvahenditega puhastada kas käsitsi või nõudepesumasinas madala temperatuuri ja lühikese tsükliga.

Nõudepesumasinas pesemisel võib metallist rasvafilter värvi muuta, aga tema filtreerimisomadusi ei muuda see vähimalgi määral.

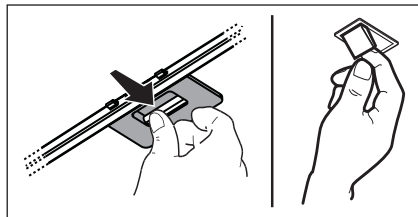

### 4.2 MITTEPESTAV aktiivsöefilter

Söefilter küllastub kas lühema või pikema kasutamise järel olenevalt pliidist ja sellest, kui korrapäraselt rasvafiltrit puhastatakse. Igal juhul tuleb kassett välja vahetada vähemalt iga nelja kuu tagant. Seda EI TOHI pesta ega taasaktiveerida

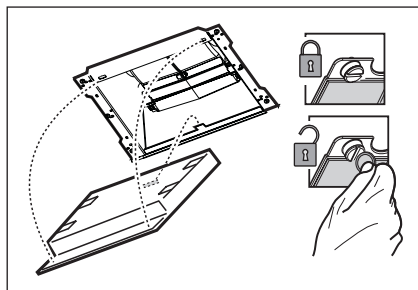

## 5. JUHIKUD

Tulede ja tõmbemootori sisselülitamiseks kasutada õhupuhasti eesküljel olevaid lüliteid.

Kui auru kontsentratsioon köögis on eriti suur, kasutage kõige suuremat kiirust. Soovitame väljatõmbe sisse lülitada 5 minutit enne söögitegemise algust ning jätta see pärast söögivalmistamise lõppu veel umbes 15 minutiks tööle.

Juhtseadmed asuvad aparaadi esipaneelil:

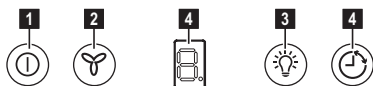

### 1 Mootori lüliti

Sellest nupust lülitub õhupuhasti sisse ja valitakse tõmbekiirus (-võimsus) **1**. Kui õhupuhasti töötab (ükskõik mis kiirusel), tuleb väljalülitamiseks vajutada sellele nupule.

### 2 Kiiruse valimise nupp

Kui õhupuhasti on välja lülitatud ja te vajutate sellele nupule, olete valinud tõmbekiiruse (-võimsuse) **1**. Uuesti vajutades saab valida järgmisi tõmbekiirusi (-võimsusi):

**tõmbekiirus (-võimsus) 1:** kuvarile ilmub number **1**;

**tõmbekiirus (-võimsus) 2:** kuvarile ilmub number **2**;

**tõmbekiirus (-võimsus) 3:** kuvarile ilmub number **3**;

**intensiivne tõmbekiirus (-võimsus):** kuvarile ilmub number **4** (vilgub).

Intensiivsel tõmbekiirusel (-võimsusel) töötab õhupuhasti piiratud aja (umbes viis minutit), seejärel lülitub automaatselt tõmbekiirusele (-võimsusele) **2**.

Et intensiivset tõmbekiirust (-võimsust) rutem välja lülitada:

vajutage nupule **2**: õhupuhasti läheb tõmbekiirusele (-võimsusele) **2**

või nupule **1**: õhupuhasti lülitub välja.

### 3 Valguse lüliti

### 4 Töötamisaja määramise nupp

### 5 Kuvar

## Töötamisaja määramine

See funktsioon võimaldab määrata, kui kaua valitud tõmbekiirus (-võimsus) töötab; funktsioon lülitub sisse nupust **4**. Kui aeg on möödas, lülitub õhupuhasti välja. Töötamisaja määramisel on võimalikud järgmised seaded:

- **tõmbekiirus (-võimsus) 1:** 20 minutit (kuvarile ilmub number **1** ja väike märgutuli hakkab vilkuma);
- **tõmbekiirus (-võimsus) 2:** 15 minutit (kuvarile ilmub number **2** ja väike märgutuli hakkab vilkuma);
- **tõmbekiirus (-võimsus) 3:** 10 minutit (kuvarile ilmub number **3** ja väike märgutuli hakkab vilkuma);
- **intensiivne tõmbekiirus (-võimsus):** 5 minutit (kuvarile ilmub number **4** ja väike märgutuli hakkab vilkuma).

Kui soovite õhupuhasti enne määratud aega välja lülitada, vajutage nupule **1** või **4**; kui vajutate nupule **2**, läheb õhupuhasti eelmise kiiruse ja eelmiste seadistuste peale üle.

## Rasvafiltri küllastumise märguanne

Pärast 80-tunnist kasutust kuvatakse ekraanil vaheldumisi seadistatud kiirus ja täht F.

## Sõefiltri küllastumise märguanne

Pärast 320-tunnist kasutust kuvatakse ekraanil vaheldumisi seadistatud kiirus ja täht C.

## Küllastumismärguande lähtestamine

Küllastumismärguande lähtestamiseks lülitage õhupuhasti tööle, vajutage nuppu **1** ja hoidke seda umbes 3 sekundit all. Hooldage filtreid nii, nagu selles juhendis on õpetatud.

Kui mõlema filtri küllastumise märguanded F ja C hakkavad vilkuma, korra lähtestamist kaks korda.

Sõefiltri küllastumise märguanne ei ole tavaliselt kohe aktiveeritud. Kui õhupuhasti kasutatakse filtreerival režiimil, tuleb märguanne esimesel korral käsitsi aktiveerida.

### Sõefiltri küllastumise märguande aktiveerimine

Lülitage õhupuhasti välja ning vajutage nupud **2** ja **3** korraga 3 sekundiks alla. Ekraanil vilguvad 2 sekundit tähed F ja C, mis tähendab, et sõefiltri küllastumise märguande on aktiveeritud.

### Sõefiltri küllastumise märguande inaktiveerimine

Lülitage õhupuhasti välja ning vajutage nupud **2** ja **3** korraga 3 sekundiks alla. Ekraanil vilgub 2 sekundit täht F, mis tähendab, et sõefiltri küllastumise märguande on inaktiveeritud.

### Temperatuurialarm

Õhupuhastil on temperatuuriandur, mis paneb juhul, kui kuvari piirkonnas on temperatuur liiga kõrge, mootori 3. kiirusel tööle.

Häireolekut näitab kuvaril vilkuv "t"-täht.

See olek jääb püsima, kuni temperatuur on langenud häirekünnisest allapoole.

Sellest režiimist saab välja, vajutades nupule "2".

Iga 30 sekundi tagant kontrollib andur kuvari piirkonnas keskkonna temperatuuri.

### 5.1 Hob²Hood

#### EFB90981OX - EFL10965OX

Õhupuhasti saab pliidirauaga ühendada ilma juhtmeteta. See võimaldab seadmel automaatselt valida kõige sobivama töökiiruse. Pliidi kasutusjuhendist saate teada, kas pliidiraual on see funktsioon olemas ning kas see õhupuhastiga ühildub. Esimest korda elektrivõrku ühendamisel või ootamatu elektrikatkestuse korral oodake üks minut, et õhupuhasti jõuaks ühenduse pliidirauaga taastada.

## 6. VALGUSTUS

Õhupuhasti on varustatud LED-valgustitega.

LED-lambid tagavad optimaalse valguse kuni kümme korda pikema kestvusega võrreldes tavalampidega ning nende elektrienergia kokkuhoid on 90%.

 **Ettevaatust!** Ärge vaadake otse LED-valgusesse.

Pirnide väljavahetamiseks pöörduge teeninduskeskuse poole.

## MĒS DOMĀJAM PAR JUMS

Pateicamies, ka iegādājāties Electrolux ierīci. Ierīces ražošanā un modernizēšanā uzkrāta gadu desmitiem ilga pieredze. Tā radīta pārdomāta un mūsdienīga, tieši kā jums. Katru reizi to lietojot, varat būt pārliecināti, ka gūsiet labus rezultātus. Lai arī lūdzam Electrolux!

### Apmeklējiet mūsu mājaslapu:



Atradīsiet lietošanas padomus, brošūras, informāciju par traucējumu novēršanu un apkopi:  
**[www.electrolux.com](http://www.electrolux.com)**





Reģistrējiet savu produktu, lai uzlabotu pakalpojumu:  
**[www.electrolux.com/productregistration](http://www.electrolux.com/productregistration)**



Iegādājieties ierīcei oriģinālās rezerves daļas, materiālus un piederumus:  
**[www.electrolux.com/shop](http://www.electrolux.com/shop)**

## APLINKOSAUGA

Nododiet otrreizējai pārstrādei materiālus ar simbolu . Ievietojiet iepakojuma materiālus atbilstošos konteineros to otrreizējai pārstrādei.

Palīdziet aizsargāt apkārtējo vidi un cilvēku veselību, atkārtoti pārstrādājot elektrisko un elektronisko iekārtu atkritumus. Neizmetiet ierīces, kas apzīmētas ar šo simbolu , kopā ar mājsaimniecības atkritumiem. Nododiet izstrādājumu vietējā otrreizējās pārstrādes punktā vai sazinieties ar vietējo pašvaldību.

## KLIENTU APKALPOŠANA UN PAKALPOJUMI

Iesakām izmantot oriģinālās rezerves daļas.

Sazinoties ar apkalpes dienestu, pārliecinieties, vai jums ir šādi dati.

Šo informāciju var atrast tehnisko datu plāksnītē. Modelis, izstrādājuma Nr., sērijas numurs.



Drošības informācija brīdinājumam un piesardzībai.



Vispārēja informācija un padomi



Informācija par apkārtējo vidi.

Izmaiņu tiesības rezervētas.

## 1. ⚠️ DROŠĪBAS NORĀDĪJUMI

⚠️ **Uzmanību!** Stingri sekot instrukcijām, kas atrodas šajā rokasgrāmatā. Netiek uzņemta jebkāda atbildība par iespējamām grūtībām, kaitējumiem vai ugunsgrēkiem, kas var notikt ierīcei šīs rokasgrāmatas instrukciju neievērošanas gadījumā. Gaisa nosūcējs tika projektēts tikai izmantošanai mājās.

⚠️ **Brīdinājums!** Nepieslēgt ierīci pie elektriskā tīkla, līdz ko ierīkošana nav pilnīgi pabeigta. Pirms jebkuras tīrīšanas vai tehniskās apkalpošanas operācijas, atslēgt gaisa nosūcēju no elektriskā tīkla, izņemot kontaktdakšu vai atslēdzot mājokļa kopējo slēdzi.

Apkopes, uzstādīšanas un apgaismojuma operāciju laikā vienmēr jāvalkā darba cimdi. Ierīce nav domāta, lai to izmantotu bērni vai cilvēki ar nepietiekamām fiziskām, sensorālām vai mentālām spējām, vai ar nepietiekošām zināšanām un pieredzi, izņemot gadījumus, kad tos pieskata vai ierīces izmantošanu apmāca cilvēks, kurš ir atbildīgs par viņu drošību. Bērniem ir jābūt pieskatītiem, lai tie nespēlētos ar ierīci. Nekad neizmantojiet gaisa nosūcēju, ja režģis nav pareizi ierīkots! Gaisa nosūcējs nekad netiek izmantots, kā atbalsta konstrukcija, ja nu tikai tas ir skaidri norādīts. Telpā ir jābūt pietiekamai ventilācijai, kad gaisa nosūcējs tiek vienlaicīgi izmantots ar citām ierīcēm, kuras darbojas ar gāzi vai citām degvielām. Iesūktam gaisam nav jābūt vērstam caurulē, kura tiek izmantota gāzes vai citu degvielu ierīču dūmu izvadīšanai. Ir stingri aizliegts pagatavot ēdienus "flambē" veidā zem gaisa nosūcēja. Atklātās uguns izmantošana ir kaitīga filtriem un var provocēt ugunsgrēkus, tādēļ no tās jebkurā gadījumā ir jāizvairās. Cepšana ir jāveic to uzraugot, lai izvairītos no pārkarsušās eļļas degšanas.

⚠️ **Uzmanību!** Pieejamās daļas var ievērojami sasildīties, kad tiek izmantotas kopā ar ierīcēm ēdiena gatavošanai.

Kas attiecas uz tehniskiem un drošības noteikumiem, lai izvadītu dūmus, tad ir nepieciešams stingri pieturēties pie vietējo kompetento autoritāšu noteikumiem. Gaisa nosūcējs ir bieži jātīr, gan no ārpuses, gan no iekšpuses (VISMAZ VIENU REIZI MĒNEŠI), jebkurā gadījumā, ņemot vērā to, kas ir skaidri

rakstīts šīs rokasgrāmatas tehniskās apkalpošanas instrukcijās).

Gaisa nosūcēja tīrīšanas, filtru nomaiņišanas un tīrīšanas normu neievērošana provocē ugunsgrēka risku. Neizmantojiet vai neatstājiet gaisa nosūcēju bez pareizi ierīkotām spuldzēm iespējamā elektriskā trieciena riska dēļ.

Tiek noraidīta jebkura atbildība par iespējamajiem kaitējumiem, neērtībām vai ugunsgrēkiem, kurus provocēja ierīce, gadījumā kad netika ievērotas šīs rokasgrāmatas instrukcijas.

⚠️ **Uzmanību!** Gadījumā, ja netiek instalētas skrūves vai fiksācijas ierīces, kā to paredz šīs instrukcijas, tas var izraisīt elektriskās dabas riskus.

## 2. IZMANTOŠANA

Gaisa nosūcējs ir domāts, lai iesūktu dūmus un tvaikus, kurus izraisa ēdiena pagatavošana.

Līdzī sniegtajā instalācijas grāmatīņā ir uzrādīts kuru versiju ir iespējams izmantot Jūsu modelim – starp iesūkšanas versiju ar

izvadīšanu uz ārpusi  vai versiju ar filtru ar iekšējo apstrādi .

## 3. IERĪKOŠANA

Tīkla spriegumam ir jāatbilst spriegumam, kurš ir atzīmēts uz īpašas etiķetes, kura atrodas gaisa nosūcēja iekšpusē. Ja nosūcējam ir kontaktdakša, pievienojiet to rozetei, kura atbilst pastāvošiem likumiem un atrodas pieejamā zonā arī pēc instalēšanas.

Ja gaisa nosūcējam nav kontaktdakšas (tieša pieslēgšana pie elektriskās sistēmas) vai arī kontaktdakša neatrodas pieejamā zonā, arī pēc instalēšanas, pielietojiet normām atbilstošu bipolāru slēdzi, kurš nodrošina pilnu atslēgšanu no tīkla sprieguma, pārslodzes kategorijas III nosacījumos, saskaņā ar ierīkošanas likumiem.

⚠️ **Uzmanību!** Pirms pieslēgt gaisa nosūcēju pie tīkla barošanas un pirms pārbaudīt tā pareizu darbošanos, vienmēr pārbaudīt ka tīkla kabelis ir ierīkots pareizi.

Minimālam attālumam starp plīts virsmu, kur tiek novietoti tilpumi un viszemākās gaisa nosūcēja daļas nav jābūt mazākam par 50cm elektriskās plīts gadījumā un 65cm gāzes un kombinētas virtuves gadījumā.

Gadījumā, ja ierīkošanas instrukcijās gāzes ierīcei tiek precizēts lielāks attālums, ir nepieciešams to ievērot.

### 3.1 Hob<sup>2</sup>Hood EFL90981OX - EFL10965OX

Gaisa nosūcējs ir aprīkots ar “bezvadu” pievienojuma (wireless) funkciju ar plīti, lai veiktu vispiemērotākā ātruma automātisko regulēšanu. Ir jāpārbauda plīts instrukciju rokasgrāmatā, lai uzzinātu par šīs funkcijas esamību un apvienojamību.

Pirmā pievienojuma gadījumā pie elektrības tīkla, vai arī negaidītas elektrības padeves pārtraukšanas gadījumā (blackout), ir jāuzgaida 1 minūte, lai ļautu gaisa nosūcējam atjaunot savienojumu ar plīti.

## 4. APKOPE

Pirms jebkura veida tehniskās apkalošanas darba, atslēgt gaisa nosūcēju no elektrības. Gaisa nosūcējs ir bieži jātīra (vismaz tikpat bieži, cik bieži tiek veikta tauku filtru tehniskā apkalpošana) gan no ārpuses, gan no iekšpuses. Tīrīšanai ir jāizmanto mitrs audums, kurš ir samitrināts ar neitrāliem šķīdriem mazgāšanas līdzekļiem. Neizmantot jebkuru abrazīvus saturošu produktu.

**NEIZMANTOT ALKOHOLU!**

**⚠ Uzmanību!** Ierīces tīrīšanas un filtru nomainīšanas normu neievērošana var vest pie ugunsgrēka riskiem. Tātad ir ieteicams pieturēties pie ieteiktām instrukcijām.

Tiek noraidīta jebkura atbildība par iespējamiem dzinēja bojajumiem, ugunsgrēkiem, kas tika provocēti neatbilstošas tehniskās apkalošanas vai augstāk minēto brīdinājumu neievērošanas dēļ.

**4.1 Prettauku filtrs** - Prettauku filtram ir jābūt tīrītam katru mēnesi, ar neagresīviem līdzekļiem, manuāli vai trauku mazgājamā mašīnā, pie zemas temperatūras un izmantojot īso ciklu. Ja tas tiek mazgāts trauku mazgājamā mašīnā, prettauku filtra metāla detaļas var kļūt nespodras, bet jebkurā gadījumā to spējas nemainās

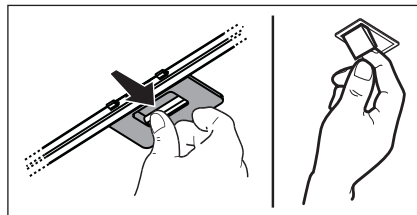

### 4.2 Aktīvo ogļu filtrs NAV mazgājams

Ogļu filtra piesātināšana notiek pēc vairāk vai mazāk ilgas izmantošanas, atkarībā no virtuves veida un tauku filtru tīrīšanas biežuma. Jebkurā gadījumā, ir nepieciešams nomainīt kartridžu katru ceturto mēnesi. NEVAR būt mazgāts vai atjaunots.

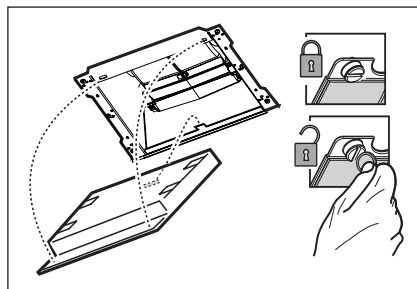

## 5. VADĪBAS ELEMENTI

Izmantot taustus, kuri atrodas uz nosūcēja priekšdaļas lai ieslēgtu gaismas un iesūkšanas motoru.

Izmantot augstāku ātrumu īpašas virtuves dūmu koncentrācijas gadījumā. Iesakām ieslēgt iesūkšanu 5 minūtes pirms ēdiena gatavošanas sākšanas un neslēgt to ārā vēl 15 minūtes pēc ēdiena gatavošanas pabeigšanas.

Komandas atrodas uz ierīces priekšējā paneļa:



### 1 Dzinēja ON/OFF tausts

Piespiežot taustu, lai iedarbinātu gaisa nosūcēju, tiek izvēlēts 1. nosūkšanas ātrums (jauda).

Kad gaisa nosūcējs ir ieslēgts (jebkurš ātrums), piespiest šo taustu, lai izslēgtu gaisa nosūcēju.

### 2 Ātrumu izvēles tausts

Kad gaisa nosūcējs ir ieslēgts, piespiest šo taustu, lai izvēlētos 1.nosūkšanas ātrumu (jaudu).

Piespiežot vēlreiz, ir iespējams izvēlēties pieejamo nosūkšanas ātrumu (jaudu):

**1.nosūkšanas ātrums (jauda):** uz displeja parādās numurs "1"

**2. nosūkšanas ātrums (jauda):** uz displeja parādās numurs "2"

**3. nosūkšanas ātrums (jauda):** uz displeja parādās numurs "3"

### Intensīvās nosūkšanas ātrums

**(jauda):** uz displeja parādās numurs "4" (mirguļo)

Intensīvās nosūkšanas ātrums (jauda) aktivizējas uz ierobežotu laiku (aptuveni 5 minūtes), pēc kā gaisa nosūcējs automātiski novietojas 2.nosūkšanas ātrumā (jaudā).

Lai atslēgtu intensīvās nosūkšanas ātrumu (jaudu) pirms laika: piespiest taustu 2 – gaisa nosūcējs novietojas 2.nosūkšanas ātrumā (jaudā).

vai taustu 1: gaisa nosūcējs izslēdzas.

### 3 Apgaismojuma ON/OFF tausts

### 4 Tausts ierobežota laika darbošanai

### 5 Displejs

### Ierobežota laika darbošanās

Šī funkcija ļauj palacināt izvēlētas nosūkšanas ātrumu (jaudu) un tiek

aktivizēta, piespiežot taustu 4; kad laiks beidzas, gaisa nosūcējs izslēdzas.

Darbošanās ar ierobežoto laiku ir pieejams ar sekojošiem uzstādījumiem:

- **1. nosūkšanas ātrums (jauda):** - 20 Minūtes (uz displeja parādās numurs "1" un mirguļo mazais LED)
- **2. nosūkšanas ātrums (jauda):** - 15 Minūtes (uz displeja parādās numurs "2" un mirguļo mazais LED)
- **3. nosūkšanas ātrums (jauda):** - 10 Minūtes (uz displeja parādās numurs "3" un mirguļo mazais LED)
- **Intensīvās nosūkšanas ātrums (jauda):** - 5 Minūtes (uz displeja parādās numurs "4" un mirguļo mazais LED).

Piespiest taustu 1 vai taustu 4, lai izlētu gaisa nosūcēju pirms laika; piespiežot taustu 2, gaisa nosūcējs atgriežas pie iepriekšējiem ātruma un uzstādījumiem.

### Tauku filtra piesātināšanās norādītājs

Pēc 80 darbošanās stundām uz displeja parādās izmainīti uzstādītais ātrums un burts "F".

### Ogles filtra piesātināšanās norādītājs

Pēc 320 darbošanās stundām uz displeja parādās izmainīti uzstādītais ātrums un burts "C".

### Iestatīt uz nulli piesātināšanās norādītāju

Lai piesātināšanās norādītāju iestatītu uz nulli, ir jāieslēdz gaisa nosūcējs un aptuveni 3 sekundes ir jātur piespiests tausts 1. Veikt filtru tehnisko apkopi, kā tas ir uzrādīts šajā rokasgrāmatā.

Gadījumā, ja abi filtru piesātināšanās norādītāji "F" un "C" sāk mirguļot, ir jāveic *iestatīšanas uz nulli* (reset) operācija divas reizes.

Parasti, ogles filtra piesātināšanās norādītājs nav aktīvs un ja gaisa nosūcējs tiek izmantots versijā ar filtru, pirmo reizi tas ir jāiedarbina manuāli.

### Ogles filtra piesātināšanās norādītāja aktivācija:

Izslēgt gaisa nosūcēju un vienlaicīgi piespiest uz 3 sekundēm taustus 2 un 3. 2 sekunžu laikā uz displeja mirguļos burti "F" un "C", kas norāda, ka ogles filtra piesātināšanās norādītāja aktivācija ir notikusi.

### **Ogles filtra piesātināšanās norādītāja atslēgšana:**

Izslēgt gaisa nosūcēju un vienlaicīgi uz 3 sekundēm piespiest taustus **2** un **3**. 2 sekunžu laikā uz displeja mirguļos tikai burts "F", kas norāda, ka ogles filtra piesātināšanās norādītājs atslēgšana ir notikusi.

### **Temperatūras Signalizācija**

Gaisa nosūcējs ir aprīkots ar temperatūras sensoru, kas iedarbina dzinēju 3.ātrumā gadījumā, ja temperatūra displeja zonā ir pārāk augsta.

Signalizācijas stāvoklis tiek uzrādīts uz displeja ar mirguļojošu burtu "t".

Šis stāvoklis saglabājas līdz temperatūra nenolaižas zemāk par signalizācijas robežu.

Var iziet no šī režīma piespiežot taustu "2".

Katru 30 sekundi sensors pārbauda displeja zonas vides temperatūru.

### **5.1 Hob<sup>2</sup>Hood**

#### **EFB90981OX - EFL10965OX**

Gaisa nosūcējs ir aprīkots ar "bezvadu" pievienojuma (wireless) funkciju ar plīti, lai veiktu vispiemērotākā ātruma automātisko regulēšanu. Ir jāpārbauda plīts instrukciju rokasgrāmatā, lai uzzinātu par šīs funkcijas esamību un apvienojamību.

Pirmā pievienojuma gadījumā pie elektrības tīkla, vai arī negaidītas elektrības padeves pārtraukšanas gadījumā (blackout), ir jāuzgaida 1 minūte, lai ļautu gaisa nosūcējam atjaunot savienojumu ar plīti.

## **6. APGAISMOJUMS**

Gaisa nosūcējs ir aprīkots ar apgaismošanas sistēmu, kas pamatojas uz LED tehnoloģiju.

LED nodrošina optimālu apgaismošanu, kas ilgst 10 reizes vairāk par tradicionālajām spuldzītēm un ļauj ietaupīt 90% elektriskās enerģijas.

 **Uzmanību!** Neskatīties pa tiešo uz LED gaismām.

Nomainīšanai griezties uz tehniskās apkalpošanas servisu.



## PUIKIEMS REZULTATAMS PASIEKTI

Ačiū, kad pasirinkite šį Electrolux gaminį. Mes sukūrėme jį taip, kad jis nepriekaištingai veiktų daugelį metų – pasižymintis pažangiomis technologijomis, kurios padeda palengvinti gyvenimą, jis turi funkcijų, kurių galite nerasti įprastuose buitiniuose prietaisuose. Skirkite kelias minutes perskaityti instrukciją, kad galėtumėte jį maksimaliai panaudoti.

**Apsilankykite mūsų interneto svetainėje, kad:**



gautumėte naudojimo patarimų, brošiūrų, trikčių šalinimo, aptarnavimo informacijos:  
**[www.electrolux.com](http://www.electrolux.com)**





užregistruotumėte savo gaminį geresniam aptarnavimui:  
**[www.electrolux.com/productregistration](http://www.electrolux.com/productregistration)**



įsigytumėte priedų, vartojamųjų prekių ir originalių atsarginių dalių savo prietaisui:  
**[www.electrolux.com/shop](http://www.electrolux.com/shop)**

## APLINKOS APSAUGA

Atiduokite perdirbti medžiagas, pažymėtas šiuo ženklu . Išmeskite pakuotę į atitinkamą atliekų surinkimo konteinerį, kad ji būtų perdirbta.

Padėkite saugoti aplinką bei žmonių sveikatą ir surinkti bei perdirbti elektros ir elektronikos prietaisų atliekas. Neišmeskite šiuo ženklu  pažymėtų prietaisų kartu su kitomis buitinėmis atliekomis. Atiduokite šį gaminį į vietos atliekų surinkimo punktą arba susisiekite su vietos savivaldybe dėl papildomos informacijos.

## KLIENTŲ PRIEŽIŪRA IR APTARNAVIMAS

Rekomenduojame naudoti tik originalias atsargines dalis.

Kreipdamiesi į aptarnavimo centrą, būtinai pateikite šią informaciją.

Informacija yra nurodyta techninių duomenų plokštelėje. Modelis, PNC, serijos numeris.



Įspėjimas / atsargumo ir saugos informacija.



Bendroji informacija ir patarimai



Aplinkosaugos informacija.

Galimi pakeitimai be įspėjimo.

## 1. ⚠️ SAUGOS INSTRUKCIJA

⚠️ **Atsargiai!** Griežtai laikykitės naudojimosi instrukcijų. Gamintojas neprisiima jokios atsakomybės, jei montuojant prietaisą buvo nesilaikoma naudojimosi instrukcijoje nurodytų taisyklių ir tokiu būdu prietaisas sugedo, buvo pažeistas ar užsidedė. Gaubtas buvo sukurtas naudoti tik namuose.

⚠️ **Įspėjimas!** Nejunkite aparato į elektros tinklą tol, kol įdiegimas nėra visiškai užbaigtas. Prieš bet kokį priežiūros ar valymo veiksmą, reikia išjungti gaubtą iš elektros srovės šaltinio, ištraukiant kištuką iš rozetės arba išjungiant jungiklį.

Įrenginiu nepatariama naudotis vaikams, žmonėms su fizine arba protine negalia be už juos atsakingo asmens priežiūros arba specialių nurodymų.

Vaikams neturi būti leidžiama žaisti su įrenginiu. Nenaudokite gaubto, jei grotelės sumontuotos netaisyklingai.

Gaubto niekada nenaudokite kaip atramos, nebent toks jo naudojimo būdas yra nurodytas kaip galimas.

Patalpa turi būti gerai vėdinama, kai virtuvės gaubtas yra naudojamas kartu su kitais dujinių įrenginiais.

Įsiurbiamas oras neturi būti nukreiptas į dūmtraukį, įtraukiantį garus, išeinančius iš dujinių bei kitų įrenginių.

Griežtai draudžiama gaminti maistą ant ugnies po gaubtu.

Atvira ugnis pažeidžia filtrus ir gali sukelti gaisrą, todėl jos reikia griežtai vengti. Kepant reikia prižiūrėti, kad įkaitęs aliejus neužsidegtų.

⚠️ **Atsargiai!** Naudojant kartu su maisto gaminimo įranga kai kurios detalės gali stipriai įkaisti.

Būtina laikytis vietos valdžios nustatytų dūmtraukio techninių bei saugos taisyklių. Gaubtą reikia valyti tiek iš išorės, tiek iš vidaus (bent vieną kartą per mėnesį arba taip, kaip nurodyta naudojimo instrukcijų knygelėje).

Gaubto bei filtrų valymo ir keitimo instrukcijų nesilaikymas didina gaisro pavojaus riziką.

Jei lempos neteisingai įmontuotos ar jų nėra, nenaudokite gaubto, gali įvykti elektros iškrova.

Įmonė neatsako už įvairius nepatogumus, žalą arba gaisrą, kilusį nesilaikant įrenginio naudojimosi instrukcijų, nurodytų šioje knygelėje.

⚠️ **Dėmesio!** Šiose instrukcijose nurodytų varžtų ir jungiamųjų įtaisų trūkumas gali sukelti elektrinio pobūdžio pavojų.

## 2. NAUDOJIMAS

Gaubtas ištraukia dūmus ir garus, susidarančius gaminant maistą.

Priededamoje montavimo instrukcijų knygelėje nurodyta, kuri gaubto versija gali būti naudojama Jūsų turimame modelyje, tai gali būti išorinio dūmų ištraukimo ir

pašalinimo į išorę įrenginys  arba dūmų filtravimo ir vidinės recirkuliacijos įrenginys

.

## 3. ĮRENGIMAS

Įtampa elektros tinkle turi atitikti įtampą, nurodytą etiketėje, priklijuotoje gaubto viduje. Jei yra kištukas, reikia įjungti gaubtą į rozetę, atitinkančią galiojančius nuostatus ir esančią prieinamoje vietoje net ir po gaubto įdiegimo. Jeigu kištuko (yra numatytas tiesioginis prijungimas prie elektros srovės) arba nėra rozetės prieinamoje vietoje net ir po gaubto įdiegimo, yra naudojamas dvipolis jungiklis, pagal visas įdiegimo taisykles užtikrinantis visišką atsijungimą nuo elektros tinklo per aukštos įtamos atvejų.

⚠️ **Dėmesio!** Prieš vėl prijungdami gaubtą prie elektros maitinimo tinklo ir patikrindami, ar jis tinkamai veikia, visada įsitinkite, ar tinklo kabelis tinkamai įmontuotas.

Jei viryklė elektrinė, mažiausias atstumas tarp viryklės kaitlentės paviršiaus ir žemiausios virtuvinio gaubto dalies turi būti 50cm, o jei viryklė dujinė ar kombinuota – 65cm o jei viryklė dujinė ar kombinuota. Jei dujinės viryklės įrengimo instrukcijoje nurodomas didesnis atstumas, būtina jį tai atsižvelgti.

### 3.1 Hob²Hood

#### EFB90981OX - EFL10965OX

Gartraukyje yra numatyta jo bevielio sujungimo su kaitlente funkcija, kuri suteikia galimybę automatiškai reguliuoti greitį nustatant optimaliausią. Patikrinkite kaitlentės naudojimo instrukcijoje ar kaitlenteje yra tokia galimybė, ar ji suderinama su šia funkcija.

Atliekant pirmąjį gartraukio prijungimą prie elektros tinklo arba nutrūkus elektros energijos tiekimui, palaukite 1 minutę ir leiskite gartraukiui atstatyti ryšį su kaitlente.

## 4. PRIEŽIŪRA

**⚠ Dėmesio!** Prieš valydami prietaisą, išjunkite jį iš elektros tinklo. Ištraukite kištuką iš rozetės arba išjunkite pagrindinį namų elektros jungiklį.

Gaubtą reikia nuolat valyti (bent jau taip pat dažnai kaip ir prižiūrint riebalų filtrus), tiek iš vidaus, tiek ir iš išorės. Valymui naudoti šluostę, suvilgytą skystu neutraliu valikliu. Nenaudokite abrazyvinių valymo priemonių. **NENAUDOKITE SPIRITO!**

**⚠ Dėmesio!** Netinkamai valant prietaisą bei nesilaikant filtrų keitimo normų gali kilti gaisro pavojus. Todėl rekomenduojama laikytis pateiktų nurodymų.

Gamintojas nepriima jokios atsakomybės už gaisrą bei galimus variklio gedimus, kilusius dėl netinkamos priežiūros arba dėl šių nurodymų nesilaikymo.

**4.1 Nuo riebalų saugantis filtras** - Turi būti valomas vieną kartą per mėnesį švelniais valikliais, rankiniu būdu ar indaplovėje atitinkamoje temperatūroje ir trumpuoju ciklu. Plaustant metalinį nuo riebalų saugantį filtrą indaplovėje, jis gali prarasti spalvą, bet jo filtravimo savybės išliks nepakitusios .

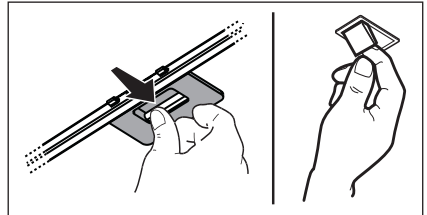

### 4.2 Neplaunamas aktyviosios anglies filtras

Anglies filtras prisipildo naudojant jį ilgą laiką, priklausomai nuo virtuvės tipo ir riebalų filtro valymo reguliarumo. Bet kokių atveju, kapsulę reikia keisti mažiausiai kas keturis mėnesius.

**NEGALIMA** plauti ar regeneruoti.

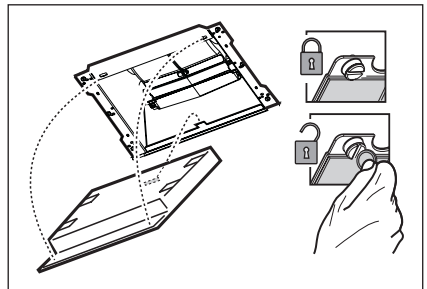

## 5. VALDYMAS

Gaubte yra valdymo skydelis su ištraukimo greičio parinkimu ir šviesos jungikliu, kuriuo galima valdyti kepmo ploto šviesas.

Virtuvėje susikaupus dideliame garų kiekiui, naudokite didžiausią greitį. Patartina įjungti ištraukimą prieš 5 minutes pradėdant gaminti, o baigus gaminti palikti veikti dar apie 15 minučių.

Valdymo mygtukai yra priekiniame prietaiso skyde:



### 1 Variklio įjungimo/išjungimo („ON/OFF“) mygtukas

Norėdami įjungti gaubtą, paspauskite šį mygtuką – gaubtas ims veikti 1 įtraukimo greičiu (galia).

Gaubtui esant įjungtam (bet kuriuo greičiu), paspauskite šį mygtuką, kad gaubtas išsijungtų.

### 2 Greičio nustatymo mygtukas

Gaubtui esant išjungtam, paspauskite šį mygtuką – taip nustatysite 1 įtraukimo greitį (galia).

Paspaudus dar kartą, galima pasirinkti tokius įtraukimo greičius (galia):

**1 įtraukimo greitis (galia):** ekrane pasirodo skaičius „1“

**2 įtraukimo greitis (galia):** ekrane pasirodo skaičius „2“

**3 įtraukimo greitis (galia):** ekrane pasirodo skaičius „3“

**Intensyvus įtraukimo greitis (galia):** ekrane pasirodo skaičius „4“ (mirksintis).

Intensyvaus įtraukimo greitis (galia) veikia ribotą laiką (maždaug 5 minutes), o po to gaubtas automatiškai ima veikti 2 įtraukimo greičiu (galia).

Norėdami anksčiau išjungti intensyvvų greitį (galia):

paspauskite 2 mygtuką – gaubtas ims veikti 2 įtraukimo greičiu (galia).

Arba 1 mygtuką: gaubtas išsijungs.

### 3 Apšvietimo įjungimo/išjungimo („ON/OFF“) mygtukas

### 4 Ribotos veikimo trukmės nustatymo mygtukas

### 5 Ekranas

## Veikimas ribotą laiką

Ši funkcija leidžia nustatyti veikimo pasirinktu įtraukimo greičiu (galia)

trukmę, ją įjungsite paspaudę mygtuką **4**. Prabėgus nustatytam laikui, gaubtas išsijungs.

Galima nustatyti šią gaubto veikimo trukmę:

- **1 įtraukimo greitis (galia):** - 20 minučių (ekrane pasirodo skaičius „1“ ir ima mirksėti mažas šviesos diodas)
- **2 įtraukimo greitis (galia):** - 15 minučių (ekrane pasirodo skaičius „2“ ir ima mirksėti mažas šviesos diodas)
- **3 įtraukimo greitis (galia):** - 10 minučių (ekrane pasirodo skaičius „3“ ir ima mirksėti mažas šviesos diodas)
- **Intensyvus įtraukimo greitis (galia):** - 5 minutės (ekrane pasirodo skaičius „4“ ir ima mirksėti mažas šviesos diodas)

Norėdami išjungti gaubtą nepraėjus

nustatytam laikui, paspauskite **1 arba 4** mygtuką, kad gaubtas išsijungtų anksčiau; paspaudus **2** mygtuką, gaubtas ima veikti prieš tai nustatytu greičiu ir režimu.

## Riebalų filtro prisisotinimo indikatorius

Po 80 naudojimo valandų ekrane pasirodo pakaitomis mirksintys nustatyto greičio simbolis ir raidė „F“.

## Anglies filtro prisisotinimo indikatorius

Po 320 naudojimo valandų ekrane pasirodo pakaitomis mirksintys nustatyto greičio simbolis ir raidė „C“.

## Filtrų prisisotinimo signalo šalinimas

Norėdami pašalinti filtrų prisisotinimo signalą,

įjunkite gaubtą, paspauskite ir laikykite nuspaudę mygtuką **1** apytiksliai 3 sekundes.

Atlikite filtrų priežiūros darbus taip, kaip nurodyta šiose instrukcijose.

Jeigu abu filtrų prisisotinimo indikatoriai „F“ ir „C“ pradeda mirksėti vienu metu, atlikite filtrų prisisotinimo signalo šalinimo veiksmus du kartus.

Paprastai anglies filtro prisisotinimo indikatorius yra išjungtas. Jeigu naudojama filtruojamoji gaubto versija, pirmą kartą šį indikatorį reikia įjungti rankiniu būdu.

### **Anglies filtro prisisotinimo indikatoriaus įjungimas:**

Išjunkite gaubtą, vienu metu paspauskite mygtukus

**2** ir **3** ir laikykite nuspaudę apytiksliai 3 sekundes.

Ekrane 2 sekundes mirksės raidės "F" ir "C", tai reiškia, kad anglies filtro prisisotinimo indikatorius yra įjungtas.

### **Anglies filtro prisisotinimo indikatoriaus išjungimas:**

Išjunkite gaubtą, vienu metu paspauskite mygtukus

**2** ir **3** ir laikykite nuspaudę apytiksliai 3 sekundes. Ekrane 2 sekundes mirksės tik raidė "F", tai reiškia, kad anglies filtro prisisotinimo indikatorius yra išjungtas.

### **Pavojaus signalas - temperatūra**

Gaubte yra įmontuotas temperatūros jutiklis, kuris įjungia variklį 3 greičiu tuo atveju, kai temperatūra displėjaus zonoje tampa per aukšta.

Šis sutrikimas žymimas displėjuje mirksinčia "t" raide.

Nurodyta raidė mirksės tol, kol temperatūra nenukris iki normalios ribos.

Įspėjimą galima pašalinti paspaudžiant "2" mygtuką.

Jutiklis matuoja aplinkos temperatūrą displėjaus zonoje kas 30 sekundžių.

## **5.1 Hob²Hood**

### **EFB90981OX - EFL10965OX**

Gartraukyje yra numatyta jo bevielio sujungimo su kaitlente funkcija, kuri suteikia galimybę automatiškai reguliuoti greitį nustatant optimaliausią. Patikrinkite kaitlentės naudojimo instrukcijoje ar kaitlentėje yra tokia galimybė, ar ji suderinama su šia funkcija.

Atliekant pirmąjį gartraukio prijungimą prie elektros tinklo arba nutrūkus elektros energijos tiekimui, palaukite 1 minutę ir leiskite gartraukiui atstatyti ryšį su kaitlente.

## **6. APŠVIETIMAS**

Gartraukyje įrengta diodų technologijos apšvietimo sistema.

Diodai užtikrina optimalų apšvietimą, be to, jų naudojimo laikas iki 10 kartų ilgesnis nei tradicinių lempučių, taigi sutaupoma 90 % elektros energijos.

 **Dėmesio!** Nežiūrėkite tiesiai į LED lempučių šviesą.

Jei norite juos pakeisti, kreipkitės į techninio aptarnavimo tarnybą.

## МИ ДУМАЄМО ПРО ВАС

Дякуємо за придбання приладу Electrolux. Вибраний вами виріб є результатом поєднання багаторічного досвіду та новітніх технологій. Оригінальний і стильний — сконструйований із думкою про вас. Користуючись ним, ви завжди отримуватимете найкращий результат. Компанія Electrolux вітає вас!

**Звертайтеся на наш веб-сайт:**



Поради з використання, брошури, інструкції з усунення несправностей, сервісна інформація:  
**[www.electrolux.com](http://www.electrolux.com)**





Зареєструйте виріб, щоб отримати покращене обслуговування:  
**[www.electrolux.com/productregistration](http://www.electrolux.com/productregistration)**



Придбання приладдя, витратних матеріалів та оригінальних запчастин для вашого приладу:  
**[www.electrolux.com/shop](http://www.electrolux.com/shop)**

## ОХОРОНА ДОВКІЛЛЯ

Здавайте на повторну переробку матеріали, позначені відповідним символом . Викидайте упаковку у відповідні контейнери для вторинної сировини. Допоможіть захистити навколишнє середовище та здоров'я інших людей і забезпечити вторинну переробку електричних і електронних приладів. Не викидайте прилади, позначені відповідним символом , разом з іншим домашнім сміттям. Поверніть продукт до заводу із вторинної переробки у вашій місцевості або зверніться до місцевих муніципальних органів влади.

## РОБОТА З КЛІЄНТАМИ ТА СЕРВІСНЕ ОБСЛУГОВУВАННЯ

Рекомендується використовувати оригінальні запчастини. При звертанні до сервісного центру необхідно мати наступну інформацію. Її можна знайти на табличці з технічними даними. Модель, номер виробу, серійний номер.



Увага! Важлива інформація з техніки безпеки.



Загальна інформація й рекомендації



Інформація щодо захисту навколишнього середовища.

Дані можуть бути змінені без попередження.

## 1. ІНФОРМАЦІЯ З ТЕХНІКИ БЕЗПЕКИ

**⚠️ Обережно!** Чітко дотримуватися приведених в даному керівництві інструкцій. Виробник знімає з себе всяку відповідальність за неполадки, збитки або пожеар, що може мати місце при використанні прибору внаслідок невиконання інструкцій, приведених в даному керівництві. Витяжка призначена виключно для побутового використання.

**⚠️ Попередження!** Не під'єднувати пристрій до електромережі поки установка повністю не завершена. Перед виконанням будь-якої операції по чистці або ремонту, відключити ковпак від електромережі, виймаючи вилку або відключаючи основний вимикач приміщення.

Обладнання не призначено для використання з боку дітей або людей з обмеженими фізичними можливостями сприйняття або розумовими і з відсутністю досвіду і знань, за винятком випадків коли вони знаходяться під наглядом або навчені використовувати обладнання людиною, що відповідає за їх безпеку. Не допускайте дітей до приладу без нагляду обладнання. Не використовуйте витяжку, якщо решітка неправильно змонтована витяжний ковпак без правильно вмонтованої решітки! Витяжка не повина використовуватись як опорна поверхня, лише у випадках коли ясно про це сказано. В випадку використання витяжки разом з іншими пристроями на газі або інших горючих, приміщення має мати достатню вентиляцію. Повітря, що всмоктується не має бути направлено в витяжний канал, який використовується для викиду димів від роботи пристроїв на газі або інших горючих. Суворо забороняється готувати удалить їжу під вогнем. Використання вільного вогню є шкідливим для фільтрів і може викликати пожежу, отже необхідно уникати його використання у будь-якому випадку.

Смаження має відбуватися під контролем, щоб уникнути займання розігрітої олії.

**⚠️ Обережно!** Відкриті частини можуть сильно нагріватися коли використовуються разом з приладами для варіння.

Що ж стосується використання технічних правил та правил безпеки для викиду димів, то необхідно чітко дотримуватись нормативів, передбачених місцевими

інстанціями. Чистення витяжки має регулярно проводитися, як всередині, так і ззовні (НЕ МЕНШЕ ОДНОГО РАЗУ НА МІСЯЦЬ, в будь-якому випадку виконувати всі інструкції, що описані в цьому керівництві).

Недотримання норм очищення витяжки та заміни і очищення фільтрів може викликати ризик пожежі.



не використовуйте і не залишайте без вірно вмонтованих ламп у зв'язку з можливим ризиком удару електричним струмом. Не несеться жодної відповідальності за несправності, ушкодження та пожежі нанесені пристрою, що є наслідком недотримання порад, поданих в даній інструкції.

**⚠️ Увага!** Відсутність установлення гвинтів та деталей кріплення у відповідності до цих інструкцій може призвести до ризику електричного характеру.

## 2. ВИКОРИСТАННЯ

Витяжка служить для всмоктування кіптяви та пару, що утворюються під час приготування їжі.

В інструкції, що додається вказується, в якому виконанні можна використовувати вашу

модель - як витяжку з виведенням назовні  або як витяжку з внутрішньою рециркуляцією повітря .

## 3. ІНСТАЛЯЦІЯ

Напряга в електромережі має відповідати вказаним характеристикам на етикетці, яка знаходиться всередині витяжки. Якщо в комплект входить вилка під'єднання в електромережу, то слід під'єднати витяжку до розетки, що відповідає існуючим нормам та знаходиться в доступному місці, що можна виконати й після інсталяції. Якщо ж вилка не входить в комплект (пряме під'єднання в електромережу), або розетка не знаходиться в доступному місці, також і після інсталяції, то слід вмонтувати належний двох-полюсний вимикач, який забезпечить повне відключення від мережі в умовах перенапруги III категорії, в повній відповідності з правилами інсталяції.

**⚠️ Увага!** перед тим як знову підключити витяжку до електромережі і перевірити правильність роботи, завжди контролюйте щоб шнур мережі був змонтований вірно.

Відстань нижньої відчастини витяжки до посуду на кухонній плиті має бути не менше 50см, у випадку електричних плит, та 65см, у випадку газових та комбінованих плит.

Необхідно приймати до уваги відстані, якщо вказуються в інструкції з інсталяції газової плити.

### 3.1 Hob²Hood

#### EFB90981OX - EFL10965OX

Витяжка оснащена функцією “безпроводникового” зв’язку (wireless) з газовою варочною поверхнею для автоматичного регулювання більш підходящої швидкості. Консультуватися з інструкцією по експлуатації газової варочної поверхні, щоб перевірити присутність і сумісність цієї функції. У випадку першого під’єднання до електричної мережі або неочікуваного виключення електроенергії (blackout) зачекати 1 хвилину для того, щоб дозволити витяжці відновити зв’язок з газовою варочною поверхнею.

## 4. ОБСЛУГОВУВАННЯ

**⚠ Увага!** Перед будь-якою операцією чистки чи обслуговування, від’єднайте витяжку від електромережі, витягуючи вилку або відключаючи головний вимикач житла.

Витяжка має чиститись часто і як зовні так і в середині (по крайній мірі з такою ж періодичністю як і догляд за фільтрами для затримання жирів). Для чистки використовуйте спеціальну серветку, намочену нейтральним рідким миючим засобом. Не використовуйте засоби що мають абразивні матеріали.

**НЕ ВИКОРИСТОВУЙТЕ СПИРТ!**

**⚠ Увага!** Не виконання правил чищення і заміни фільтрів може привести до ризику виникнення пожежі. Тому рекомендуємо дотримуватись приведених інструкцій.

Знімається всяка відповідальність в зв’язку з можливими ушкодженнями двигуна і пожежами, що виникли внаслідок невірному ремонту або не виконання вищеописаних попереджень.

### 4.1 Фільтр затримки жирів

Повинен чиститись один раз на місяць не сильнодіючими миючими засобами, вручну або в посудомийній машині при низькій температурі і з коротким циклом. При митті в посудомийній машині металевий фільтр затримки жиру може втратити колір, але його характеристики з фільтрування жодним чином не зміняться.

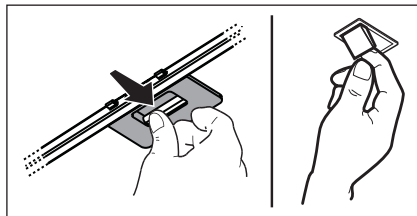

### 4.2 Вугільний фільтр, НЕ підлягає миттю

Перевірка вугільного фільтру на насичення проводиться після більш довгого періоду використання в залежності від типу кухні і регулярності очистки фільтру жирів. У будь-якому випадку необхідно замінити патрон максимум кожні чотири місяці. НЕ підлягає миттю чи поновленню.

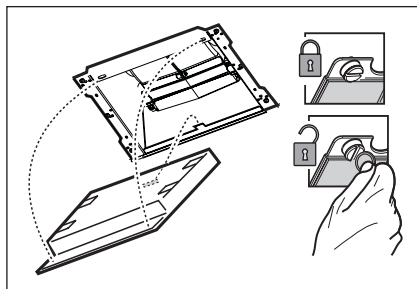



## 5. ЕЛЕМЕНТИ КЕРУВАННЯ

Витяжка обладнана панеллю команд з контролем швидкості витягування та контролем світла для освітлення варильної поверхні. Використовуйте інтенсивну швидкість у випадку особливо високої концентрації кухонних парів. Рекомендуємо включити витяжку за 5 хвилин до початку готування їжі і залишити його включеним на протязі 15 хвилин після закінчення готування їжі. Команди знаходяться на фронтальній панелі приладу:



### 1 Кнопка ON/OFF двигун

Натиснути на цю кнопку щоб ввімкнути витяжний ковпак, який почне працювати зі швидкістю (потужністю) всмоктування **1**. При включеній витяжці (будь-яка швидкість) натиснути на цю кнопку щоб вимкнути витяжку.

### 2 Кнопка вибору швидкості

При виключеній витяжці, натиснути на цю кнопку щоб вибрати швидкість (потужність) всмоктування **1**. Натискуючи ще раз, можливо вибрати наявні швидкості (потужності) всмоктування:

**Швидкість (потужність) всмоктування 1:** На дисплеї з'явиться цифра «1».

**Швидкість (потужність) всмоктування 2:** на дисплеї з'явиться цифра «2».

**Швидкість (потужність) всмоктування 3:** на дисплеї з'явиться цифра «3».

**Інтенсивна швидкість (потужність) всмоктування:** на дисплеї з'явиться цифра «4» (мигає).

Інтенсивна швидкість (потужність) вмикається на обмежений час (біля 5 хвилин), після чого ковпак автоматично переходить на 2-у швидкість (потужність).

Щоб вимкнути інтенсивну швидкість (потужність) всмоктування раніше: Натисніть кнопку 2 – витяжка

перейде на швидкість (потужність) всмоктування 2.  
або кнопку 1: витяжка вимкнеться.

### 3 Кнопка освітлення ON/OFF

### 4 Кнопка функціонування обмежений час

### 5 Дисплей

#### Функціонування обмежений час

Завдяки цій функції можна запрограмувати на час обрану швидкість (потужність) всмоктування, натискуючи на кнопку **4** активуємо цю функцію, після того як вийде запрограмований час витяжка вимкнеться.

Функцію роботи в обмеженому часі можна встановити наступним чином:

- **Швидкість (потужність) всмоктування 1:** - 20 хвилин (на дисплеї з'явиться цифра «1» та буде мигати маленький світлодіод )
- **Швидкість (потужність) всмоктування 2:** -15 хвилин (на дисплеї з'явиться цифра «2» та буде мигати маленький світлодіод )
- **Швидкість (потужність) всмоктування 3:** -10 хвилин (на дисплеї з'явиться цифра «3» та буде мигати маленький світлодіод )
- **Інтенсивна швидкість (потужність) всмоктування:** -5 хвилин (на дисплеї з'явиться цифра «4» та буде мигати маленький світлодіод )

Натиснути кнопку **1** чи кнопку **4**, щоб вимкнути витяжку раніше запрограмованого часу; натискуючи кнопку **2** витяжка повернеться на попередню швидкість та попередні налаштування.

#### Сигналізація насичення жирового фільтру.

Після закінчення 80 годин роботи на дисплеї з'являються по черзі встановлена швидкість і буква "F".

#### Сигналізація насичення вугільного фільтру

По закінченню 320 годин роботи на дисплеї по черзі з'являються встановлена швидкість і літера "C".

### Скидання сигналізації насичення фільтрів

Для скидання сигналізації насичення включити витяжку, натиснути і утримувати кнопку **1** протягом 3 секунд. Виконати обслуговування фільтрів як описано в цьому посібнику. Якщо обидві сигналізації насичення фільтрів “**F**” і “**C**” починають миготіти, необхідно виконати два рази скидання сигналізації.

Сигналізація насичення вугільного фільтру зазвичай не активована і якщо витяжка використовується в режимі рециркуляції необхідно перший раз активувати її вручну.

### Підключення сигналізації насичення вугільного фільтру:

Вимкнути витяжку і тримати 3 секунди одночасно натиснутими кнопки **2** і **3**. На дисплеї миготять протягом 2 секунд літери “**F**” і “**C**”, вказуючи що виконано активацію сигналізації насичення вугільного фільтру.

### Відключення сигналізації насичення вугільного фільтру:

Вимкнути витяжку і тримати 3 секунди одночасно натиснутими кнопки **2** і **3**. На дисплеї миготить протягом 2 секунд лише літера “**F**”, вказуючи на те, що відключення сигналізації насичення вугільного фільтру виконане.

### Аварійний сигнал підвищення температури

Витяжка обладнана датчиком температури, який вмикає двигун на 3 швидкості у випадку, коли температура біля дисплею досить висока.

На такий стан вказує на дисплеї літера “**t**”, яка миготить.

Витяжка залишається ввімкнутою доти, доки температура не понизиться нижче рівня активації аварійного сигналу.

Щоб вийти з цього режиму необхідно натиснути на кнопку “**2**”.

Кожних 30 секунд датчик контролює температуру середовища навколо дисплею.

### 5.1 Hob<sup>2</sup>Hood

#### EFB90981OX - EFL10965OX

Витяжка оснащена функцією “безпровідникового” зв’язку (wireless) з газовою варочною поверхнею для автоматичного регулювання більш підходящої швидкості. Консультуватися з інструкцією по експлуатації газової варочної поверхні, щоб перевірити присутність і сумісність цієї функції. У випадку першого під’єднання до електричної мережі або неочікуваного виключення електроенергії (blackout) зачекати 1 хвилину для того, щоб дозволити витяжці відновити зв’язок з газовою варочною поверхнею.

## 6. ОСВІТЛЮВАЛЬНИЙ ПРИБАД

Витяжка обладнана системою освітлення на основі технології діодів (LED). ДІОДИ забезпечують оптимальне освітлення, тривалість їх в 10 раз вища від звичайних лампочок та дають 90% економії електроенергії.

 **Увага!** Не дивитися прямо на світлодіодну лампочку.

Щодо їх заміни звертайтеся до служби технічного обслуговування.

# TÖRŐDÜNK ÖNNEL

Köszönjük, hogy Electrolux terméket vásárolt. Ön olyan készülék tulajdonosa lett, mely mögött több évtizedes szakmai tapasztalat és innováció áll. Rendkívüli tudását és stílusos megjelenését az Ön igényei ihlették. Valahányszor csak használja, biztos lehet abban, hogy a benne foglalt tudás a siker garanciája. Köszöntjük az Electrolux világában.

## Látogassa meg a weboldalunkat:



Kezelési tanácsok, kiadványok, hibaelhárító, szerviz információk:  
**[www.electrolux.com](http://www.electrolux.com)**



További előnyökért regisztrálja készülékét:  
**[www.electrolux.com/productregistration](http://www.electrolux.com/productregistration)**



Kiegészítők, segédanyagok és eredeti alkatrészek vásárlása a készülékhez:  
**[www.electrolux.com/shop](http://www.electrolux.com/shop)**

# KÖRNYEZETVÉDELMI TUDNIVALÓK

A következő jelzéssel ellátott anyagokat hasznosítsa újra: . Újrahasznosításhoz tegye a megfelelő konténerekbe a csomagolást.

Járuljon hozzá környezetünk és egészségünk védelméhez, és hasznosítsa újra az

elektromos és elektronikus hulladékot. A  tiltó szimbólummal ellátott készüléket ne dobja a háztartási hulladék közé. Juttassa el a készüléket a helyi újrahasznosító telepre, vagy lépjen kapcsolatba a hulladékkezelésért felelős hivatallal.

# VÁSÁRLÓI TÁMOGATÁS ÉS SZERVIZ

Kizárólag eredeti alkatrészek használatát javasoljuk.

Ha készülékével a szervizhez fordul, legyenek kéznél az alábbi adatok.

Ezek az információk az adattáblán olvashatók. Típus, Termékszám, Sorozatszám.



Figyelmeztetés - Biztonsági információk



Általános információk és hasznos tanácsok



Környezetvédelmi információk.

A változtatások jogát fenntartjuk.

## 1. BIZTONSÁGI ELŐÍRÁSOK

 **Figyelem!** Ezen kézikönyv utasításait szigorúan be kell tartani. Az itt feltüntetett utasítások be nem tartásából származó bármilyen hiba, kár vagy tüzesettel kapcsolatban a gyártó felelősséget nem vállal. Az elszívó kizárólag háztartási felhasználásra készült.

 **Vigyázat!** A készüléket mindaddig ne kösse be az elektromos hálózatba, amíg a beszerelést teljesen be nem fejezte. Takarítás vagy karbantartás előtt minden esetben kösse ki az elszívót az elektromos hálózatból a villásdugó kihúzása vagy a lakás fő biztosítékának lecsapása révén.

Valamennyi üzembe helyezési és karbantartási művelethez használjon védőkesztyűt.

A készülék nem arra készült, hogy gyermekek, vagy csökkent fizikai vagy értelmi képességekkel rendelkező, tapasztalatok és ismeretek híján levő emberek használják, hacsak nem a biztonságukért felelős személy felügyelete alatt, vagy ha ez a személy a készülék használatát megtanította.

Ügyeljenek a kisgyermekekre, nehogy a készülékkel játszanak.

Az elszívót a fém zsírszűrő (rács) nélkül soha ne használja!

A konyhai páraelszívót SOHA nem szabad lerakó felületnek használni, kivéve, ha kifejezetten fel van tüntetve ez a lehetőség. A helyiségnek elegendő szellőzéssel kell rendelkeznie, amennyiben a konyhai elszívót gáz és más tüzelőanyaggal működtetett készülékekkel egyidőben használják.

Az elszívott levegőt nem szabad olyan kéménybe, füstcsőbe vezetni, amelyet gáz vagy más tüzelőanyagok égéstermékeinek elvezetésére használnak.

Az elszívó alatt szigorúan tilos flambírozott ételeket készíteni. A nyílt láng használata károsítja a filtereket, tűzveszélyt okozhat, ezért minden esetben kerülni kell.

Bő zsiradékban sütni csak ellenőrzés mellett szabad, nehogy a túlhevült olaj vagy zsír meggyulladjon.

 **Figyelem!** Főzés közben a felszálló forró levegő a készülékházat felmelegítheti! A füstelvezetésre vonatkozó műszaki és biztonsági intézkedések tekintetében

szigorúan be kell tartani a helyi illetékes hatóságok előírásait.

Az elszívót gyakran kell tisztogatni, mind belülről, mind kívülről. (LEGALÁBB HAVONTA EGYSZER, minden esetben betartva ezen kézikönyvben kifejezetten előírt karbantartási utasításokat.)

Az elszívó tisztántartására, valamint a filterek cseréjére és tisztítására vonatkozó előírások be nem tartása tűzveszélyt okoz. A páraelszívót ne használja szabályosan beszerelt izzólámpa nélkül, mert áramütés veszélye léphet fel.



A kézikönyvben szereplő utasítások be nem tartásából következő kellemetlenségekért, károkért vagy tüzesetekért a gyártó nem vállal felelősséget.

 **Figyelem!** A csavarok és rögzítő eszközök nem előírás szerinti behelyezése áramütést okozhat.

## 2. HASZNÁLAT

A páraelszívó a főzés közben keletkező füst és pára elszívására szolgál.

A mellékelt beszerelési útmutatóban fel van

tüntetve, hogy a külső kivezetésű  vagy a szűrt, belső környezetbe visszaforgatott változat közül melyik használható az Ön készülékéhez .

## 3. FELSZERELÉS

A hálózati feszültségnek azonosnak kell lennie a konyhai páraelszívó belsejében elhelyezett műszaki adattáblán feltüntetett feszültséggel. Ha az elszívó rendelkezik villásdugóval, csatlakoztassa egy hozzáférhető helyen elhelyezett, az érvényben lévő szabványoknak megfelelő dugaszoló aljzathoz, akár a beszerelést követően is. Ha nem rendelkezik csatlakozódugóval (közvetlen csatlakozás a hálózathoz) vagy a dugaszoló aljzat nem hozzáférhető, szereljen fel egy szabványos, kétpólusú megszakítót akár a beszerelést követően is, amely III. túláram-kategória esetén biztosítja a hálózatról való teljes leválasztását, a telepítési szabályoknak megfelelően.

 **Figyelem!** Mielőtt az elszívó áramkörét visszaköti a hálózatba és ellenőri, hogy az elszívó helyesen működik-e, mindig ellenőrizze azt is, hogy a hálózati vezeték beszerelése szabályos-e.

A főzőkészülék felülete és a konyhai szagelszívó legalsó része közötti minimális távolság nem lehet kisebb, mint 50cm elektromos főzőlap, és 65cm gáz vagy vegyes tüzelésű főzőlap esetén. Ha a gázfőzőlap beszerelési utasításában ennél nagyobb távolság szerepel, azt kell figyelembe venni.

### 3.1 Hob²Hood

#### EFB90981OX - EFL10965OX

Az elszívó a főzőlappal való csatlakozáshoz a legmegfelelőbb sebesség automatikus szabályozásához vezeték nélküli (wireless) csatlakozási funkcióval is rendelkezik. Tanulmányozza a főzőlap útmutatóját a funkció elérhetősége és kompatibilitása ellenőrzéséhez.

Az elektromos hálózatra való első csatlakoztatásnál vagy váratlan áramkimaradás esetén (blackout) várjon 1 percig hogy az elszívó visszaállíthassa a kapcsolatot a főzőlappal.

## 4. KARBANTARTÁS

**!** **Figyelem!** Takarítás vagy karbantartás előtt minden esetben kösse ki az elszívót az elektromos hálózatról a villásdugó kihúzásával vagy a lakás fő biztosítékának lecsapása révén.

Az elszívót gyakran kell tisztítani, mind belülről, mind kívülről (legalább olyan gyakran, mint a zsírszűrő filterek tisztítását). A tisztításhoz használjon semleges folyékony mosószerrel átitatott nedves ruhát. Kerülje a súrolószert tartalmazó mosószerek használatát.

**NE HASZNÁLJON ALKOHOLT!**

**!** **Figyelem!** Az elszívó tisztán tartására, valamint a filterek cseréjére vonatkozó előírások be nem tartása tűzveszélyt okoz. Ezért felhívjuk figyelmét, hogy tartsa be az utasításokat.

A helytelen karbantartás, vagy a fent említett utasítások be nem tartása miatt a motorban esetleg bekövetkező károk vagy tüzesetek miatt semmiféle felelősséget nem vállalunk.

### 4.1 Zsírszűrő filter

Havonta egyszer nem agresszív tisztítószerekkel, kézzel vagy mosogatógépben, alacsony hőfokon és rövid ciklussal el kell mosogatni. Mosogatógépben történő mosogatás a zsírszűrő elszíneződését okozhatja, de ez nem változtat hatékonyságán.

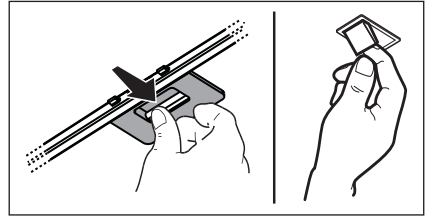

### 4.2 NEM Mosható aktív szénfilter.

A szénfilter telítődése többé vagy kevésbé hosszú idő alatt történik meg, a tűzhely típusától és a zsírszűrő tisztogatásának rendszerességétől függően. Mindenképpen cserélni kell a betétet legalább négy-havonként.

NEM lehet kimosni vagy regenerálni

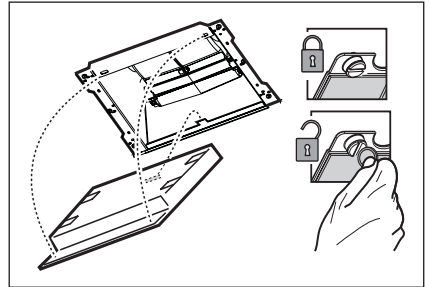

## 5. KEZELŐSZERVEK

Az elszívó szíváserősség-szabályozóval és főzőlapvilágítás-kapcsolóval ellátott kezelőpanellel rendelkezik.

Amikor a konyhában különösen nagy a pára koncentráció, használja a nagyobb sebességet. Javasoljuk, hogy főzés előtt 5 perccel kapcsolja be az elszívót, és a főzés befejezése után 15 percig működtesse tovább. A vezérlőgombok a berendezés frontpanelén találhatók:

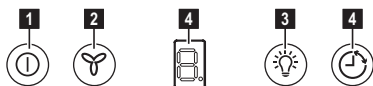

### 1 Motor ON/OFF kapcsoló

Az elszívó bekapcsolásához nyomja meg a gombot, ekkor az 1. sebességi fokozat kerül aktiválásra. Bekapcsolt elszívónál (bármely sebességnél) az elszívó kikapcsolása a gomb megnyomásával történhet.

### 2 Sebességválasztó gomb

Lezárt elszívónál a gomb lenyomásával az 1. sebesség (teljesítmény) fokozat aktiválható. Ismételt lenyomásával az alábbi elszívó sebességi (teljesítmény) fokozatok választhatóak:

#### 1. Elszívó sebesség (teljesítmény)

**fokozat:** a kijelzőn "1" szám jeleníti meg.

#### 2. elszívó sebesség (teljesítmény)

**fokozat:** a kijelzőn a "2" szám jeleníti meg,

#### 3. elszívó sebesség (teljesítmény)

**fokozat:** a kijelzőn a "3" szám jeleníti meg.

#### Intenzív elszívó sebesség

**(teljesítmény) fokozat:** a kijelzőn a "4" szám jelenik meg (villog)

Az intenzív elszívó sebesség (teljesítmény) korlátozott időintervallumra aktiválható (cca 5 perc), mely után az elszívó automatikusan a 2. sebességi (teljesítmény) fokozatra áll.

#### Az intenzív elszívó sebesség

**(teljesítmény) lejárat előtti**

**deaktiválásához:**

nyomja meg a 2 – gombot, az elszívó ekkor a 2. sebességi (teljesítmény) fokozatra áll; vagy az 1.-es gomb

lenyomásával kikapcsolható.

### 3 Világítás ON/OFF gomb

### 4 Timer

### 5 Kijelző

### Időzített működés

Ez a funkció lehetővé teszi a választott elszívó sebesség (teljesítmény) időzítését, mely a 4 gomb megnyomásával aktiválható, majd az időzítés végével az elszívó kikapcsol.

Az időzített működés az alábbi

**beállítások mellett lehetséges:**

- **1. Elszívó sebesség (teljesítmény) fokozat:** - 20 perc (a kijelzőn "1" szám jelenik meg és egy kis LED villog)
- **2 Elszívó sebesség (teljesítmény) fokozat:** - 15 perc (a kijelzőn "2" szám jelenik meg és egy kis LED villog)
- **3. Elszívó sebesség (teljesítmény) fokozat:** - 10 perc (a kijelzőn "3" szám jelenik meg és egy kis LED villog)
- **Intenzív elszívó sebesség (teljesítmény) fokozat:** - 5 perc (a kijelzőn "4" szám jelenik meg és egy kis LED villog)

Az elszívó időzítés lejárat előtti

lekapcsolásához nyomja meg az 1 –es vagy 4 – es gombot; a 2 –es gombbal az elszívó az előző beállításra áll vissza.

### Zsírszűrő telítettség kijelző

80 óra működési idő elteltével a kijelzőn a kiválasztott sebesség és az "F" betű felváltva jelennek meg.

### Szénfilter telítettség kijelző

320 óra működési idő elteltével a kijelzőn a kiválasztott sebesség és az "C" betű felváltva jelennek meg.

### Telítettség kijelző újraállítás

A telítettség kijelző visszaállításához:

Nyomja meg és mintegy 3 másodpercig tartsa lenyomva az 1 gombot.

Végezze el az útmutatóban megjelölt szűrő karbantartást.

Abban az esetben, amikor mindkét kijelző "F" és "C" egyszerre jelez, kétszer hajtsa végre a szűrő telítettség *reset* programot.

A szénoszűrő telítettség kijelző alapállapotban nem aktivált, illetve amennyiben az elszívó keringetett üzemmódban kerül használatra, a kijelzőt először manuálisan aktiválni kell.

**A szénfilter telítettség kijelző aktiválása:**

Kapcsolja ki az elszívót, tartsa egyszerre lenyomva az **2** és **3** gombokat 3 másodpercig.

A kijelzőn 2 másodpercig villognak az "F" és "C" betűk, mely a szénfilter aktiválásának megtörténtét jelzi.

**A szénfilter telítettség kijelző deaktiválása:**

Kapcsolja ki az elszívót, tartsa egyszerre lenyomva az **2** és **3** gombokat 3 másodpercig. A kijelzőn 2 másodpercig villog az "F" betű, mely a szénfilter deaktiválásának megtörténtét jelzi.

**Hőfok vészjelző**

Az elszívó hőfok érzékelővel rendelkezik, mely a motort 3-as sebességi fokozatra kapcsolja, amennyiben a kijelző zónájában mért hőfok igen magas.

A vészállapotot a kijelzőn villogó "t" betű jelzi.

A kijelzés aktív marad mindaddig, amíg a hőfok vissza nem süllyed a riasztási határérték alá.

A "2" gomb megnyomásával kiléphet ebből a funkcióból

Az érzékelő 30" időintervallumonként ellenőrzi a kijelző zóna körüli hőfokot.

**5.1 Hob²Hood****EFB90981OX - EFL10965OX**

Az elszívó a főzőlappal való csatlakozáshoz a legmegfelelőbb sebesség automatikus szabályozásához vezeték nélküli (wireless) csatlakozási funkcióval is rendelkezik. Tanulmányozza a főzőlap útmutatóját a funkció elérhetősége és kompatibilitása ellenőrzéséhez.

Az elektromos hálózatra való első csatlakoztatásnál vagy váratlan áramkimaradás esetén (blackout) várjon 1 percig hogy az elszívó visszaállíthassa a kapcsolatot a főzőlappal.

**6. VILÁGÍTÁS**

Az elszívó LED technológiára épülő világítási rendszerrel van felszerelve.

A LEDEK optimális megvilágítást biztosítanak, a hagyományos lámpák élettartamánál 10-szer nagyobb élettartammal rendelkeznek, mindemellett 90%-os elektromos energia megtakarítást tesznek lehetővé.

 **Figyelem!** Ne nézzen közvetlenül a LED fénybe.

Izzócsere esetén forduljon a szakszervízhez.

## MYSLÍME NA VÁS

Děkujeme, že jste si zakoupili spotřebič značky Electrolux. Vybrali jste si produkt, se kterým jsou spojeny desítky let profesionálních zkušeností a inovací. Tento důmyslný a stylový spotřebič byl navržen s ohledem na jeho uživatele. Kdykoliv jej proto používáte, můžete se spolehnout, že pokaždé dosáhnete skvělých výsledků. Vítá Vás Electrolux.

### Navštivte naše stránky ohledně:



Rady ohledně používání, brožury, poradce při potížích, servisních informací:  
**[www.electrolux.com](http://www.electrolux.com)**



Registrace vašeho spotřebiče, kterou získáte lepší servis:  
**[www.electrolux.com/productregistration](http://www.electrolux.com/productregistration)**



Nákupu příslušenství, spotřebního materiálu a originálních náhradních dílů pro váš spotřebič:  
**[www.electrolux.com/shop](http://www.electrolux.com/shop)**

## POZNÁMKY K OCHRANĚ ŽIVOTNÍHO PROSTŘEDÍ

Recyklujte materiály označené symbolem . Obaly vyhodte do příslušných odpadních kontejnerů k recyklaci.

Pomáhejte chránit životní prostředí a lidské zdraví a recyklovat elektrické a elektronické

spotřebiče určené k likvidaci. Spotřebiče označené příslušným symbolem  nelikvidujte spolu s domovním odpadem. Spotřebič odevzdejte v místním sběrném dvoře nebo kontaktujte místní úřad.

## PÉČE O ZÁKAZNÍKY A SERVIS

Doporučujeme používat originální náhradní díly.

Při kontaktu se servisním střediskem se ujistěte, že máte k dispozici následující údaje.

Tyto informace jsou uvedeny na typovém štítku. Model, výrobní číslo (PNC), sériové číslo.

 Upozornění / Důležité bezpečnostní informace.

 Všeobecné informace a rady

 Poznámky k ochraně životního prostředí.

Změny vyhrazeny.



## 1. ⚠️ BEZPEČNOSTNÍ POKYNY

**⚠️ Pozor!** Výrobce odmítá převzít jakoukoliv odpovědnost za případné závady, škody nebo vznícení digestoře, které byly způsobeny nedodržením těchto předpisů. Digestoř byla projektována k výlučné domácímu použití.

**⚠️ Upozornění!** Nenapojte přístroj na elektrickou síť, dokud nebyla zcela dokončena jeho instalace. Před provedením jakéhokoliv úkonu čištění nebo údržby, je třeba odpojit kryt od elektrické sítě tak, že se odpojí od zásuvky nebo vypnutím hlavního vypínače obytné jednotky.

Při všech instalačních a údržbových pracích používejte pracovní rukavice.

Přístroj není určen k používání pro děti nebo pro osoby se sníženými fyzickými, smyslovými nebo mentálními schopnostmi, které s ním nemají zkušenost a neznají ho. Tyto osoby můžou s přístrojem zacházet pouze tehdy, kdy jsou pod dohledem odborného personálu nebo jsou speciálně vyškoleny k jeho použití osobou odpovědnou za jejich bezpečnost. Děti musí být pod dohledem, aby si s přístrojem nehrály.

Nikdy nepoužívejte kryt bez správně namontované mřížky!

Kryt nesmí být NIKDY používán jako odkládací plocha. Může se tak stát pouze ve specificky uvedených případech.

Místnost musí být vybavena dostatečnou ventilací, v případě, že je kuchyňský kryt používán současně s jinými přístroji s plynovým spalováním nebo spalováním jinými palivy.

Odsávaný vzduch nesmí být odváděn do odvodu používaného pro odpad kouřů z přístrojů na plynové spalování nebo spalování jiných paliv.

Je přísně zakázáno vařit jídla s volným plamenem pod krytem.

Použití otevřeného plamene je škodlivé pro filtry a může se stát příčinou požárů, je tedy třeba se mu vyhnout v každém případě. Smažení je třeba provádět pouze za stálé kontroly, aby nenastala situace, kdy se olej přehřeje a dojde k jeho vznícení.

**⚠️ Pozor!** Přístupné části se mohou značně rozpálit, pokud jsou používány současně s varným zařízením.

Pokud se týká technických a bezpečnostních opatření, která je třeba

zaujmout při odvádění kouře, je třeba úzce dodržovat normy místních odpovědných orgánů.

Kryt je třeba často čistit jak vnitřně, tak z vnějšku (ALESPOŇ JEDNOU ZA MĚSÍC), je třeba v každém případě dodržovat vše, co je uvedeno v návodu k údržbě popsaném v tomto manuálu).

Nedodržování norem čištění krytu a výměny a čištění filtrů se může stát příčinou požárů.

Nepoužívejte či nenechávejte digestoř bez řádně nastavených svídek a nevystavujte se tak nebezpečí elektrického výboje.

Výrobce se zříká jakékoliv odpovědnosti za eventuální nepřijemnosti, škody nebo požáry způsobené na přístroji, které jsou následkem nedodržování pokynů uvedených v tomto manuálu.

**⚠️ Pozor!** Pokud instalace šroubů a úchytných zařízení není provedena v souladu s tímto návodem, hrozí nebezpečí úrazu elektrickým proudem.

## 2. POUŽITÍ

Digestoř slouží k odsávání dýmů a par při vaření.

V příložené příručce je vyznačeno, v jaké verzi je možné používat Vám vlastněný model, tj. buď v odsávací verzi s vývodem

navenek  anebo filtrující s vnitřní recyklací

vzduchu .

## 3. INSTALACE

Síťové napětí musí odpovídat napětí uvedenému na štítku s charakteristikami umístěnému uvnitř krytu. Pokud je kryt vybaven přípojkou, stačí jej zapojit do zásuvky odpovídající stávajícím normám, která se nachází ve snadno dosažitelném prostoru i po provedené montáži. Pokud kryt není vybaven přípojkami (přímé připojení k síti) nebo se zásuvka nenachází ve snadno dosažitelném prostoru i po provedené montáži, je třeba použít dvojpólový vypínač odpovídající normám, který zaručí úplné odpojení od sítě v podmínkách kategorie přepětí III, v souladu s pravidly instalace.

**⚠️ Pozor!** Dříve než opět napojíte obvod digestoře na síťové napájení a ověříte správné fungování, zkontrolujte si vždy, že síťový kabel byl správně namontován.

Minimální vzdálenost mezi podporou nádoby na varné ploše a nejnižší částí digestoře nesmí být menší než 50cm v případě elektrických sporáků 65cm v případě plynových či smíšených sporáků. Pokud návod na instalaci varného zařízení na plyn doporučují větší vzdálenost, je třeba se tímto pokynem řídit.

### 3.1 Hob<sup>2</sup>Hood EFB90981OX - EFL10965OX

Digestoř je vybavena funkcí pro “bezdrátové” (wireless) připojení k varné desce, pro automatickou regulaci nevhodnějšího výkonu. Konzultujte návod na použití varné desky a zkontrolujte, zda je varná deska s touto funkcí kompatibilní. V případě prvního zapojení do elektrické sítě nebo při náhlém přerušení dodávky elektrického proudu (blackout) vyčkejte 1 minutu, než se obnoví připojení digestoře k varné desce.

## 4. ÚDRŽBA

**⚠️ Pozor!** Před jakoukoliv operací čištění či údržby odpojte digestoř od elektrické sítě, vyjměte zátrčku anebo vypněte hlavní spínač bytu.

Digestoř musí být často čistěna, jak uvnitř tak zevně (alespoň stejně často jako je prováděna údržba filtrů proti mastnotám). Pro čištění je třeba použít látku navlhčenou neutrálními tekutými čistícími prostředky. Nepoužívejte prostředky obsahující brusné látky.

**NEPOUŽÍVEJTE ALKOHOL!**

**⚠️ Pozor!** Nedodržení norem čištění přístroje a vyměňování filtrů by mohlo vést k požárům. Doporučujeme tedy dodržovat návod k použití.

Výrobce odmítá jakoukoliv zodpovědnost za škody na motoru, požáry způsobené nesprávnou údržbou či nedodržením výše uvedeného upozornění.

### 4.1 Tukový filtr

Tukový filtr se musí 1 x do měsíce vyčistit. Je možné jej čistit ručně jemným mycím prostředkem nebo v kuchyňské myčce při nejnižší teplotě a kratším programu.

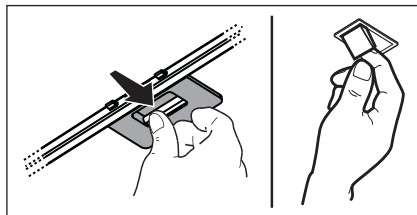

### 4.2 NEUMYVATELNÝ filtr s aktivními uhlíky

Saturace filtru s uhlíkem nastane po více či méně dlouhém užití, tj. závisí na typu kuchyně a pravidelném čištění filtru proti mastnotám. V každém případě je nutné nahradit patronu maximálně jednou za 4 měsíce.

**NEMŮŽE** být umýván či regenerován.

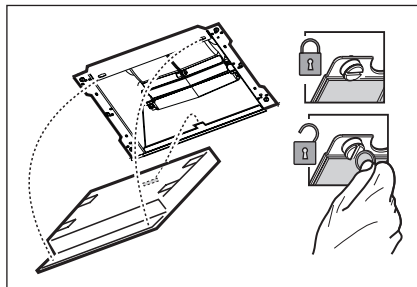

## 5. PŘÍKAZY

Odsavač je vybaven ovládacím panelem s ovládáním rychlosti odsávání a zapínáním osvětlení pracovní plochy.

V případě velmi intenzivní koncentrace kuchyňských par použijte maximální sací výkon. Doporučuje se zapnout digestoř 5 minut před zahájením vaření a vypnout ji cca 15 minut po ukončení vaření.

Ovladače se nacházejí na čelném panelu přístroje:



### 1 Tlačítko ON/OFF motoru

Stiskněte toto tlačítko k zapnutí digestoře, zvolí se odsávací rychlost (síla) 1.

Při zapnutí digestoři (na jakékoliv rychlosti) stisknete toto tlačítko k vypnutí digestoře.

### 2 Tlačítko volby rychlostí

Při zapnutí digestoři stisknete toto tlačítko k volbě rychlostí (síly) odsávání 1.

Dalším stisknutím je možné zvolit rychlostí (síly), které jsou k dispozici:

**Rychlost (síla) odsávání 1:** na displeji se objeví číslo "1"

**Rychlost (síla) odsávání 2:** na displeji se objeví číslo "2"

**Rychlost (síla) odsávání 3:** na displeji se objeví číslo "3"

**Rychlost (síla) intenzivního odsávání:** na displeji se objeví číslo "4" (bliká)

Intenzivní rychlost (síla) odsávání se uvádí do provozu na omezenou dobu (přibližně 5 minut), poté se digestoř automaticky nastaví na odsávací rychlost (sílu) 2.

K urychlenému odstavení intenzivní rychlost (sílu) odsávání:

stisknete tlačítko 2 – digestoř se nastaví na odsávací rychlost (sílu) 2. anebo tlačítko 1: digestoř se vypne.

### 3 Tlačítko ON/OFF osvětlení

### 4 Tlačítko pro provoz na omezenou dobu

### 5 Displej

### Provoz na omezenou dobu

Tato funkce umožňuje časově nastavit rychlost (sílu) zvoleného odsávání uvádí se do provozu stisknutím tlačítka 4, jakmile čas uplyne se digestoř vypne.

Provoz na omezenou dobu je k dispozici s následujícími způsoby nastavení:

- **Rychlost (síla) odsávání 1:** - 20 Minut (na displeji se objeví číslo "1" a bliká malá DIODA)
- **Rychlost (síla) odsávání 2:** - 15 Minut (na displeji se objeví číslo "2" a bliká malá DIODA)
- **Rychlost (síla) odsávání 3:** - 10 Minut (na displeji se objeví číslo "3" a bliká malá DIODA)
- **Intenzivní rychlost (síla) odsávání:** - 5 Minut (na displeji se objeví číslo "4" a bliká malá DIODA)  
Stisknete tlačítko 1 anebo tlačítko 4 k předčasnému vypnutí digestoře; stisknutím tlačítka 2 se digestoř vrací na dříve nastavenou rychlost a způsob provozu.

### Ukazatel zanesení tukového filtru

Po 80 hodinách provozu bude na displeji střídavě zobrazena nastavená rychlost a písmeno "F".

### Ukazatel zanesení uhlíkového filtru

Po 320 hodinách provozu bude na displeji střídavě zobrazena nastavená rychlost a písmeno "C".

### Reset ukazatele zanesení

Pro resetování ukazatele zanesení zapněte digestoř a stisknete a přidržíte stisknuté tlačítko 1 na přibližně 3 vteřin. Údržbu filtrů provádějte podle pokynů uvedených v tomto návodu.

Pokud začnou blikat oba ukazatele zanesení filtrů "F" a "C", je nutné provést postup pro *reset* dvakrát.

Ukazatel zanesení uhlíkového filtru není momentálně aktivní a pokud je digestoř použita ve filtračním režimu musí být poprvé aktivován ručně.

### **Aktivace ukazatele zanesení uhlíkového filtru:**

Vypněte digestoř a stiskněte současně tlačítka **2** a **3** na 3 vteřiny.

Na displeji budou blikat 2 vteřiny písmena "F" a "C", což znamená, že byla provedena aktivace ukazatele zanesení uhlíkového filtru.

### **Vypnutí ukazatele zanesení uhlíkového filtru:**

Vypněte digestoř a stiskněte současně tlačítka **2** a **3** na 3 vteřiny. Na displeji bude blikat 2 vteřiny pouze písmeno "F", což znamená, že bylo provedeno vypnutí ukazatele zanesení uhlíkového filtru.

### **Teplotní alarm**

Digestoř je vybaven čidlem teploty, které uvádí motor do rychlosti 3 v případě, že teplota v zóně displeje je příliš vysoká. Alarm je hlášen displejem blikajícím písmenem "t".

Tento stav zůstává dokud teplota nesestoupí pod hladinu alarmu.

Z této modaloty je možné vyjít stisknutím tlačítka "2".

Čidlo ověřuje teplotu prostředí v zóně displeje každých 30".

### **5.1 Hob²Hood EFB90981OX - EFL10965OX**

Digestoř je vybavena funkcí pro "bezdrátové" (wireless) připojení k varné desce, pro automatickou regulaci nejhodnějšího výkonu. Konzultujte návod na použití varné desky a zkontrolujte, zda je varná deska s touto funkcí kompatibilní. V případě prvního zapojení do elektrické sítě nebo při náhlém přerušení dodávky elektrického proudu (blackout) vyčkejte 1 minutu, než se obnoví připojení digestoře k varné desce.

## **6. OSVĚTLENÍ**

Digestoř je vybavena osvětlovacím systémem založeným na technologii DIOD. DIODY zaručují optimální osvětlení, s trvanlivostí až 10 krát delší než tradiční svídky a umožňují úspory 90% elektrické energie.

 **Pozor!** Nedívejte se přímo do LED světla.

Pro výměny se obraťte na servisní službu.

## MYSLÍME NA VÁS

Ďakujeme, že ste si zakúpili spotrebič značky Electrolux. Vybrali ste si výrobok, ktorý v sebe skrýva desaťročia odborných skúseností a inovácií. Dômyselný a štýlový – pri jeho návrhu sme mysleli na vás. Preto si pri každom použití môžete byť istí, že dosiahnete vynikajúce výsledky. Vitajte vo svete Electrolux.

**Navštívte našu stránku, kde nájdete:**



Tipy na používanie, brožúry, riešenie problémov a informácie o údržbe:  
**[www.electrolux.com](http://www.electrolux.com)**



Zaregistrujte si produkt a využite tak ešte lepší servis:  
**[www.electrolux.com/productregistration](http://www.electrolux.com/productregistration)**



Do spotrebiča si môžete zakúpiť príslušenstvo, spotrebný materiál a originálne náhradné diely:  
**[www.electrolux.com/shop](http://www.electrolux.com/shop)**

## OCHRANA ŽIVOTNEHO PROSTREDIA

Materiály označené symbolom  odovzdajte na recykláciu. Obal hodte do príslušných kontajnerov na recykláciu.

Chráňte životné prostredie a zdravie ľudí a recyklujte odpad z elektrických a elektronických spotrebičov. Nelikvidujte spotrebiče označené symbolom  spolu s odpadom z domácnosti. Výrobok odovzdajte v miestnom recyklačnom zariadení alebo sa obráťte na obecný alebo mestský úrad.

## STAROSTLIVOSŤ A SLUŽBY ZÁKAZNÍKOM

Odporúčame, aby ste používali originálne náhradné diely.  
Keď budete kontaktovať servis, nezabudnite si pripraviť nasledujúce údaje.  
Tieto informácie nájdete na výrobnom štítku. Model, číslo výrobku, sériové číslo.



Varovanie/upozornenie – Bezpečnostné pokyny.



Všeobecné informácie a tipy



Ochrana životného prostredia.

Vyhradzujeme si právo na zmeny bez predchádzajúceho upozornenia.

## 1. BEZPEČNOSTNÉ POKYNY

 **Pozor!** Prísne sa dodržiavať návodom uvedenými v tejto príručke. Vyhýba sa každej zodpovednosti za prípadne nespôsobilosti, škody alebo nehody spôsobené nedodržiavaním návodov uvedených v tejto príručke. Odsávač pary bol projektovaný výnimočne pre používanie v domácnosti.

 **Varovanie!** Nenapojiť zariadenie na elektrickú sieť skôr ako inštalácia nie je celkovo ukončená. Skôr ako sa začne akákoľvek činnosť čistenia alebo údržby, odpojiť odsávač pary od elektrickej siete odpojením zástrčky alebo vypnutím hlavného vypínača bytu.

Pri všetkých inštalačných a údržbárskych prácach používajte ochranné pracovné rukavice. Spotrebič nie je určený na používanie osobami (vrátane detí) so zníženými fyzickými, zmyslovými alebo mentálnymi schopnosťami alebo s nedostatkom skúseností a vedomostí, pokiaľ im osoba zodpovedná za ich bezpečnosť neposkytuje dohľad alebo ich nepoučila o používaní spotrebiča. Deti musia byť pod dohľadom, aby sa nehrali so zariadením.

Nepoužívať NIKDY odsávač pary bez správne namontovanej mriežky!

Odsávač pary sa nesmie NIKDY používať ako oporná plocha, iba za predpokladu, že je to výslovne určené. V prípade, že sa kuchynský odsávač používa súčasne s inými zariadeniami, ktoré sú v styku s plynom alebo inými horľavinami, miestnosť musí byť zariadená vhodnou ventiláciou. Odsávací vzduch nesmie byť odvádzaný do toho istého odvodu, ktorý sa používa na odvod dymov, ktoré vylučujú zariadenia spaľujúce plyny alebo iné horľaviny. Je prísne zakázané pod odsávačom pary pripravovať jedlá na plameni.

Použitie voľného plameňa poškodzuje filtre, čo môže byť príčinou vyvolania požiaru, preto sa ho v každom prípade treba vyvarovať. Vyprážanie potravín sa musí vykonávať pod kontrolou a treba sa vyhnúť tomu, aby prepálený olej začal horieť.

 **Pozor!** Pri použití spolu s varnými spotrebičmi, prístupové časti sa môžu značne zohriať.

Čo sa týka technických a bezpečnostných opatrení schválených pre odvod dymov, je

potrebné dodržiavať sa presne predpismi stanovenými príslušnými miestnymi úradmi. Odsávač pary je potrebné pravidelne čistiť vnútorne aj zvonku (ASPOŇ JEDENKRÁT ZA MESIAC, akokoľvek rešpektovať ako je vyslovene určené v poučeníach o údržbe uvedených v tejto príručke).

Nedodržiavanie pravidiel týkajúcich sa čistenia odsávača pary a výmeny a čistenia filtrov, vyvoláva nebezpečenstvo vzniku požiaru. Nepoužívať alebo nenechať odsávač pary bez správne namontovaných žiaroviek kólii možnému nebezpečenstvu elektrického otrasu. Neberú sa do úvahy žiadne zodpovednosti za prípadné neprimerannosti, škody a požiare vyvolané zariadením, pochádzajúce z nedodržiavania sa návodov uvádzaných v tejto príručke.

 **Pozor!** Chýbajúca inštalácia skrutiek a upevňovacích zariadení v súlade s týmito pokynmi môže mať za následok ohrozenie elektrickým prúdom.

## 2. POUŽÍVANIE

Odsávač pary slúži pre odsávanie dymov a pár pochádzajúce z varenia.

V priloženej príručke pre inštaláciu je uvedené, ktorú verziu je možné používať pre Váš model medzi odsávacou verziou s

vonkajšou evakuáciou  alebo filtračnou s vnútornou recirkuláciou .

## 3. MONTÁŽ

Napätie siete musí zodpovedať s napätím udaným na etikete charakteristiky umiestnenej vo vnútri odsávača pary. Ak je predložená zástrčka, zapojiť odsávač pary do rozvodu zodného so stanovenými právnyimi predpismi na prístupnom území aj po inštalácii. Ak nie je predložená zástrčka (priamy spoj so sieťou), alebo zástrčka nie je umiestnená na prístupnom území, aj po inštalácii, pripojiť dvojpólový vypínač zodný s predpismi, ktoré zaručujú kompletné odpojenie sa zo siete podľa podmienok kategórie nadmierného napätia III, v zhode s pravidlami inštalácie.

 **Upozornenie!** Pred napojením okruhu odsávača pary do prívodovej elektrickej siete a pred kontrolou jeho správnej činnosti, skontrolovať stále, aby kábel siete bol správne namontovaný.

Minimálna vzdialenosť medzi povrchom podstavca pre nádoby na kuchynskom sporáku a najspodnejšej časti kuchynského odsávača pary nesmie byť kratšia ako 50cm v prípade elektrického sporáka a ako 65cm v prípade plynového alebo kombinovaného sporáka.

Ak návody kuchynského plynového aparátu uvádzajú väčšiu vzdialenosť, je potrebné s tým počítať.

### 3.1 Hob²Hood

#### EFB90981OX - EFL10965OX

Odsávač pár disponuje funkciou bezdrôtového pripojenia (wireless) s varnou doskou na automatickú reguláciu najvhodnejšej rýchlosti. Dostupnosť a kompatibilitu tejto funkcie si skontrolujte v návode na používanie.

V prípade prvého pripojenia k elektrickej sieti alebo náhodného prerušenia elektrického pripojenia (výpadok prúdu) počkajte 1 minútu, aby odsávač pár obnovil pripojenie s varnou doskou.

## 4. ÚDRŽBA

Skôr ako začína ktorákoľvek údržba, odpojiť odsávač pary z elektrického vedenia. Odsávač pary sa pravidelne čistí zvonku aj zvnútra (aspoň rovnako častým opakovaním ako sa vykonáva údržba filtrov tuku). Na čistenie používať vlhké plátno s neutrálnymi tekutými čistiacimi prostriedkami.

Vyhnuť sa používaniu prostriedkov obsahujúcich škrabacie látky.

**NEPOUŽÍVAŤ ALKOHOL!**

**⚠ Upozornenie!** Nedodržanie noriem na čistenie zariadenia a výmenu filtrov predstavuje riziko požiaru. Odporúča sa preto dodržiavať uvedené pokyny.

Odmieťa sa akákoľvek zodpovednosť za prípadné škody na motore, požiare vyvolané nesprávnou údržbou alebo nedodržaním vyššie uvedených upozornení.

**4.1 Protitukový filter** - Musí byť čistený jedenkrát za mesiac s neodráždivými čistiacimi prostriedkami, ručne alebo v umývačke riadu s nízkou teplotou a s krátkym umývacím cyklom. Umývaním v umývačke riadu, protitukový kovový filter môže vyblednúť, ale jeho filtračné vlastnosti sa tým vôbec nezmenia.

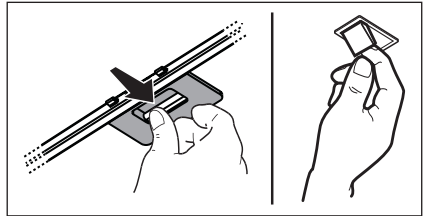

### 4.2 Aktivno uhlíkový filter NIE umývateľný

Nasytiteľnosť uhoľného filtru sa odhaľuje iba po viac-menej predĺženom použití, na základe typu kuchyne a pravidelnosti čistenia filtra tukov. V každom prípade je nevyhnutné vymeniť zásobník maximálne každé štyri mesiace.

**NEMÔŽE** byť umývaný alebo regenerovaný.

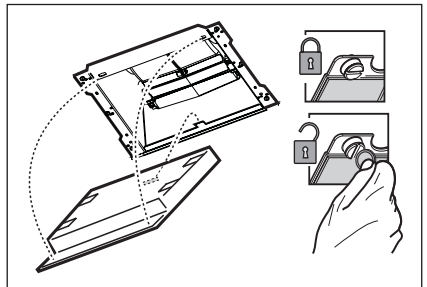

## 5. OVLÁDAČE

Odsávač pary je vybavený ovládacím panelom s kontrolou odsávacej rýchlosti a s kontrolou zapínania svetidla na osvetlenie varnej pracovnej plochy.

V prípade mimoriadneho zhromaždenia sa pary v kuchyni, používať väčšiu rýchlosť. Odporúčame zapnúť odsávanie 5 minút pred začatím varenia a nechať ho v chode ešte približne ďalších 15 minút po ukončení varenia.

Príkazy sa nachádzajú na čelnej panely zariadenia:

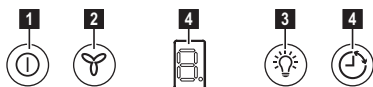

### 1 Tlačidlo ON/OFF motora

Stlačením tohto tlačidla sa zapne odsávač pary, zvolí sa rýchlosť (výkon) odsávania 1.

Pri zapnutom odsávači pary (pri akejkoľvek rýchlosti), stlačením tohto tlačidla, odsávač pary sa vypne.

### 2 Tlačidlo voľby rýchlosti

Pri vypnutom odsávači pary, stlačením tohto tlačidla sa zvolí rýchlosť (výkon) odsávania 1.

Opätovným stlačením je možné si zvoliť rýchlosti (výkony) odsávania, ktoré sú k dispozícii :

**Rýchlosť (výkon) odsávania 1:** Na displeji sa zobrazí číslo "1"

**Rýchlosť (výkon) odsávania 2:** Na displeji sa zobrazí číslo "2"

**Rýchlosť (výkon) odsávania 3:** Na displeji sa zobrazí číslo "3"

**Rýchlosť (výkon) odsávania intenzívna:** Na displeji sa zobrazí číslo "4" (blikajúce)

Intenzívna rýchlosť (výkon) odsávania je aktívny po obmedzenú dobu (5 minút), po ktorej sa odsávač pary automaticky umiestni na rýchlosť (výkon) odsávania 2.

Pre deaktiváciu intenzívnej rýchlosti (výkonu) odsávania pred uplynutím doby: Stlačiť tlačidlo 2 – odsávač pary sa umiestni na rýchlosť (výkon) odsávania 2.

Alebo tlačidlo 1: odsávač pary sa vypne.

### 3 Tlačidlo ON/OFF osvetlenie

### 4 Tlačidlo pre prevádzku na obmedzenú dobu

### 5 Displej

#### Prevádzka na obmedzenú dobu

Táto funkcia umožňuje načasovanie zvolenej rýchlosti (výkonu) odsávania a sa aktivuje stlačením tlačidla 4, po uplynutej dobe, odsávač pary sa vypne.

Prevádzka na obmedzenú dobu je k dispozícii s nasledujúcim nastavením:

- **Rýchlosť (výkon) odsávania 1:** - 20 Minút (na displeji sa zobrazí číslo "1" a bliká malá LED kontrolka)
- **Rýchlosť (výkon) odsávania 2:** - 15 Minút (na displeji sa zobrazí číslo "2" a bliká malá LED kontrolka)
- **Rýchlosť (výkon) odsávania 3:** - 10 Minút (na displeji sa zobrazí číslo "3" a bliká malá LED kontrolka)
- **Rýchlosť (výkon) odsávania intenzívna:** - 5 Minút (na displeji sa zobrazí číslo "4" a bliká malá LED kontrolka)

Stlačiť tlačidlo 1 alebo tlačidlo 4 pre vypnutie odsávača pary pred uplynutím doby; stlačiť tlačidlo 2 Odsávač pary sa vráti do predošlej rýchlosti a nastavenia.

#### Indikátor nasýtenosti tukového filtra

Po 80 hodín prevádzky, na displeji sa striedavo zobrazia nastavená rýchlosť a písmeno "F".

#### Indikátor nasýtenia uhlíkového filtra

Po 320 hodín prevádzky, na displeji sa striedavo zobrazia nastavená rýchlosť a písmeno "C".

#### Reset indikátora nasýtenosti

Pre resetovanie indikátora nasýtenosti, zapnúť odsávač pary, stlačiť a podržať stlačené tlačidlo 1 približne po dobu 3 sekúnd.

Vykonať údržbu filtrov ako je to uvedené v tejto príručke.

V prípade, že obidva indikátory nasýtenosti filtrov "F" a "C" začnú blikat', vykonať resetovanie dvakrát..

Indikátor nasýtenosti uhlíkového filtra, za normálnych okolností nie je aktívny a ak odsávač pary sa používa vo filtračnej verzii, prvýkrát musí byť aktivovaný ručne..



### Aktivácia indikátora nasýtenosti uhlíkového filtra

Vypnúť odsávač pary a stlačiť súčasne tlačidlá **2** a **3** po dobu 3 sekúnd. Na displeji blikajú na 2 sekundy písmena "F" a "C" oznamujúce vykonanie aktivácie indikátora nasýtenosti uhlíkového filtra.

### Deaktivácia indikátora nasýtenosti uhlíkového filtra

Vypnúť odsávač pary a stlačiť súčasne tlačidlá **2** a **3** po dobu 3 sekúnd. Na displeji bliká na 2 sekundy iba písmeno "F" oznamujúce vykonanie deaktivácie indikátora nasýtenosti uhlíkového filtra.

### Alarm teploty

Odsávač pary je vybavený snímačom teploty, ktorý aktivuje motor na rýchlosť 3 v prípade, keď teplota v okolí displeja je príliš vysoká.

Kondícia alarmu bude udaná na displeji s blikajúcim písmenom "t".

Táto kondícia potrvá, kým teplota neklesne pod výstražný prah alarmu.

Z tohto režimu sa môže vystúpiť stlačením tlačidla „2“.

Každých 30" snímač overuje teplotu prostredia v okolí displeja.

## 5.1 Hob²Hood

### EFB90981OX - EFL10965OX

Odsávač pár disponuje funkciou bezdrôtového pripojenia (wireless) s varnou doskou na automatickú reguláciu najvhodnejšej rýchlosti. Dostupnosť a kompatibilitu tejto funkcie si skontrolujte v návode na používanie.

V prípade prvého pripojenia k elektrickej sieti alebo náhodného prerušenia elektrického pripojenia (výpadok prúdu) počkajte 1 minútu, aby odsávač pár obnovil pripojenie s varnou doskou.

## 6. OSVETLENIE

Odsávač pary je vybavený systémom osvetlenia založenom na technológii LED. Kontrolky LED zaručujú optimálne osvetlenie, trvanie až 10 krát dlhšie ako tradičné žiarovky a umožňujú ušetriť 90% elektrickej energie.

 **Pozor!** Nepozerajte sa priamo do svetla kontroliek LED.

Pre výmenu, obrátiť sa na technický servis.

## NE GÂNDIM LA DUMNEAVOASTRĂ

Vă mulțumim că ați achiziționat un aparat Electrolux. Ați ales un produs care include decenii de experiență profesională și de inovație. Ingenios și stilat, a fost conceput special pentru dumneavoastră. Pentru ca atunci când îl utilizați să veți întotdeauna aceleași rezultate extraordinare. Bine ați venit la Electrolux.

### Vizitați website-ul la:



Aici găsiți sfaturi privind utilizarea, broșuri, informații care vă ajută la rezolvarea unor probleme apărute și informații despre service:

**[www.electrolux.com](http://www.electrolux.com)**



Înregistrați-vă produsul pentru a beneficia de servicii mai bune:

**[www.electrolux.com/productregistration](http://www.electrolux.com/productregistration)**



Cumpărați accesorii, consumabile și piese de schimb originale pentru aparatul dvs.:

**[www.electrolux.com/shop](http://www.electrolux.com/shop)**

## PROTEJAREA MEDIULUI INCONJURATOR

Reciclați materialele marcate cu simbolul . Pentru a recicla ambalajele, acestea trebuie puse în containerele corespunzătoare.

Ajutați la protejarea mediului și a sănătății umane și la reciclarea deșeurilor din aparatele electrice și electrocasnice. Nu aruncați aparatele marcate cu acest simbol  împreună cu deșeurile menajere. Returnați produsul la centrul local de reciclare sau contactați administrația orașului dvs.

## SERVICIUL DE RELAȚII CU CLIEȚII ȘI SERVICE

Vă recomandăm utilizarea pieselor de schimb originale.

Atunci când contactați unitatea de Service, asigurați-vă că aveți disponibile următoarele informații.

Informațiile pot fi găsite pe plăcuța cu datele tehnice. Model, PNC, Număr de serie.



Avertisment / Atenție-Informații privind siguranța.



Informații generale și recomandări



Informații privind mediul înconjurător.

Ne rezervăm dreptul asupra efectuării de modificări fără preaviz.

## 1. ⚠️ INSTRUCȚIUNI PRIVIND SIGURANȚA

**⚠️ Atenție!** Urmăriți îndeaproape instrucțiunile conținute în acest manual. Producătorul își declină orice responsabilitate în cazul daunelor sau incendiilor provocate aparatului și derivate dintr-o utilizare incorectă și din nerespectarea instrucțiunilor conținute în acest manual. Hota a fost proiectată exclusiv pentru uz casnic.

**⚠️ Avertizare!** Nu conectați aparatul la rețeaua electrică până când nu ați terminat de montat toată instalația. Înainte de orice intervenție de curățenie și întreținere, deconectați hota de la rețeaua electrică, scoțând ștecherul sau deconectând întrerupătorul general al locuinței.

Pentru toate operațiile de instalare și întreținere utilizați mănuși de protecție. Aparatul nu este destinat pentru a fi folosit de către copii sau persoane cu capacități fizice senzoriale și mentale reduse sau care nu au experiența și cunoștința adecvată, numai în cazul în care acestea sunt sub supraveghere sau le sunt date instrucțiunile de folosire a aparatului de către o persoană responsabilă cu siguranța acestora. Copiii trebuie să fie supravegheați pentru a fi siguri că nu se joacă cu aparatura. Nu folosiți niciodată hota fără montajul corect al grilei! Hota nu trebuie folosită NICIODATĂ ca suprafață de așezare numai în cazul în care este indicat în mod specific. Localul trebuie să fie destul de ventilat, când hota de bucătărie se folosește împreună cu alte aparate cu combustie de gaz sau alți combustibili. Aerul aspirat nu trebuie să treacă printr-o conductă folosită pentru eliminarea fumului produs de aparatele cu combustie de gaz sau alți combustibili. Este absolut interzis pregătirea sub hotă a mâncărurilor cu flămă. Folosirea flăcării libere poate dăuna filtrele și poate crea incendii, așadar trebuie evitată în orice caz. Friptura trebuie făcută sub control pentru a evita ca uleiul prea încălzit să se aprindă.

**⚠️ Atenție!** Părțile componente cu care am putea intra în contact se pot încălzi considerabil în momentul în care se folosesc împreună cu aparatura pentru pregătirea mâncării.

În ceea ce privesc măsurile tehnice și

de siguranță care trebuie să fie adoptate pentru evacuarea fumurilor este strict necesar să respectați regulamentele în vigoare și să apelați la autoritățile competente locale. Hota trebuie să fie curățată tot des atât în interior cât și în exterior (CEL PUȚIN ODATĂ PE LUNĂ, respectând în mod expresiv toate indicațiile redade în instrucțiunile de întreținere reproduce în acest manual) Nerespectarea normelor de curățare a hoteli precum și nefinlocuirea sau necurățarea filtrelor poate crea la riscuri de incendii. Nu folosiți niciodată hota fără montajul corect al becurilor pentru a nu crea riscuri de scurtcircuit. Firma își declină orice responsabilitate pentru eventualele pagube, daune sau incendii provocate de aparatură ce provin din nerespectarea instrucțiunilor redade în acest manual.

**⚠️ Atenție!** Neinstalarea șuruburilor sau dispozitivelor de fixare în conformitate cu aceste instrucțiuni poate comporta riscuri de natura electrică.

## 2. UTILIZARE

Hota servește la aspirarea gazelor și vaporilor rezultați din gătit.

În manualul de instalare atașat se indică versiunea care se poate utiliza pentru modelul achiziționat de Dumneavoastră, fie versiunea cu aspirație și evacuare externă



fie versiunea filtrantă cu recirculare internă .

## 3. INSTALAREA

Tensiunea din rețea trebuie să corespundă cu tensiunea la care se referă eticheta situată în interiorul hoteli. Dacă este prevăzută cu ștecher conectați hota la o priză conform cu normele în vigoare, poziționată într-o zonă accesibilă și după instalare. Dacă nu este prevăzută cu ștecher (conexiunea este direct la rețea) sau ștecherul nu este poziționat într-o zonă accesibilă și după instalare, aplicați un întrerupător bipolar la normă care să asigure deconectarea completă de la rețea în condițiile categoriei de supratensiune III, conform regulilor de instalare.

**⚠️ Atenție!** Înainte de a efectua conectarea circuitului hoteli la alimentația din rețea și de a verifica funcționarea corectă, controlați totdeauna dacă cablul a fost montat în mod corect.

Distanța minimă între suprafața suportului recipientelor pe dispozitivul de gătit și partea de jos a hotei nu trebuie să fie mai mică de 50cm în cazul mașinilor de gătit electrice, și de 65cm în cazul mașinilor de gătit cu gaz sau mixte. Dacă instrucțiunile dispozitivului de gătit cu gaz specifică o distanță mai mare, este necesar să țineți cont de aceasta.

### 3.1 Hob<sup>2</sup>Hood EFL90981OX - EFL10965OX

Hota este echipată cu o funcție de conectare wireless cu plita de gătit pentru reglajul automat al vitezei celei mai adecvate. Consultați manualul de instrucțiuni al plitei de gătit pentru a verifica prezența și compatibilitatea acestei funcții. În cazul primei conexiuni la rețeaua electrică sau în caz de întrerupere bruscă a curentului electric (pană de curent), așteptați 1 minut pentru a permite hotei să restabilească legătura cu plita de gătit.

## 4. ÎNTREȚINERE

**⚠️ Atenție!** Înainte de orice intervenție de curățenie și întreținere, deconectați hota de la rețeaua electrică, scoțând ștecherul sau deconectând întrerupătorul general al locuinței.

Hota trebuie curățată frecvent (cel puțin cu aceeași frecvență cu care se curăță filtrele anti-grăsime), fie în interior cât și în exterior. Pentru curățare folosiți un material îmbibat cu detergenți lichizi neutri. Evitați folosirea produselor pe bază de abrazivi **NU FOLOSIȚI ALCOOL!**

**⚠️ Atenție!** Nerespectarea normelor de curățare a hotei și de înlocuire a filtrelor conduce la potențiale riscuri de incendii. Vă sfătuim să respectați îndeaproape instrucțiunile prezente în acest manual.

Producătorul își declină orice responsabilitate în cazul daunelor la motor sau incendiilor provocate aparatului și derivate dintr-o utilizare sau întreținere incorectă precum și din nerespectarea instrucțiunilor conținute în acest manual.

**4.1 Filtru anti-grăsime** - Trebuie curățat o dată pe lună cu detergenți neabrazivi, manual sau utilizând mașina de spălat vase, la temperaturi scăzute și folosind un program scurt. Filtrul metallic anti-grăsime, spălat cu mașina de spălat vase se poate decolora, dar nu-și va pierde caracteristicile de filtrare.

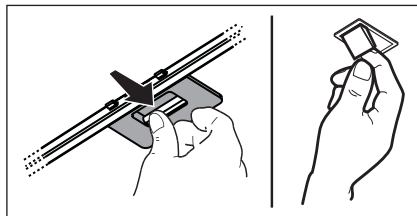

**4.2 Filtru cu carbon activ NELavabil**  
Saturația filtrului de cărbune depinde de folosirea mai mult sau mai puțin prelungită a tipului de mașina de gătit precum și de curățarea regulată a filtrului pentru grăsime. În orice caz, cartușul filtrului trebuie înlocuit cel mult la fiecare patru luni. **NU-I spălați sau refolosiți**

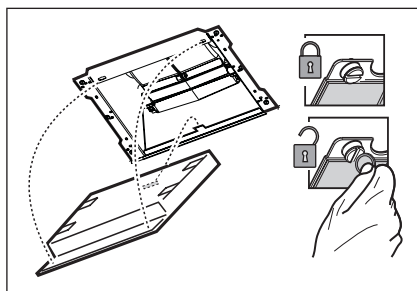

## 5. COMENZI

Hota este dotată cu un panou de comandă, de la care se modifică viteza de aspirație și se declanșează aprinderea becurilor pentru iluminarea blatului de aragaz.

Se recomandă o viteză crescută, în special în cazul unei concentrații mari de vapori în bucătărie. Vă sfătuim să o lăsați să aspire 5 minute înainte de a demara procesul de coacere și de a o lăsa în funcțiune, la închiderea procesului de coacere, pentru încă 15 minute (aproximativ).

Comenzile se află pe panoul frontal al aparatului:



### 1 Tasta ON/OFF motor

Apăsați această tastă pentru a porni hota, se selectează viteza (puterea) de aspirare 1.

Cu hota pornită (la orice viteză) apăsați această tastă pentru a opri hota.

### 2 Tastă de selecție a vitezelor

Cu hota oprită, apăsați această tastă pentru a selecta viteza (puterea) de aspirare 1.

Apăsând în continuare se pot selecta vitezele (puterile) de aspirare disponibile:

Viteza (puterea) de aspirare 1: pe display apare numărul "1"

Viteza (puterea) de aspirare 2: pe display apare numărul "2"

Viteza (puterea) de aspirare 3: pe display apare numărul "3"

Viteza (puterea) de aspirare intensivă: pe display apare numărul "4" (intermitent)

Viteza (puterea) de aspirare intensivă se activează pentru o perioadă limitată (5 minute aproximativ) după care hota se poziționează automat la viteza (puterea) de aspirare 2.

Pentru a dezactiva viteza (puterea) de aspirare intensivă mai devreme:

apăsați tasta 2 – hota se poziționează la viteza (puterea) de aspirare 2. sau tasta 1: hota se oprește.

### 3 Tasta ON/OFF iluminare

### 4 Tasta pentru funcționarea pe perioadă limitată

### 5 Display

### Funcționarea pe perioadă limitată

Această funcție permite temporizarea vitezei (puterii) de aspirare selectată și se activează apăsând tasta 4; după ce s-a scurs timpul, hota se oprește.

Funcționarea pe perioadă limitată este disponibilă cu următoarele setări:

- **Viteză (putere) de aspirare 1:** - 20 Minute (pe display apare numărul "1" și pâlpâie un mic LED)
- **Viteză (putere) de aspirare 2:** - 15 Minute (pe display apare numărul "2" și pâlpâie un mic LED)
- **Viteză (putere) de aspirare 3:** - 10 Minute (pe display apare numărul "3" și pâlpâie un mic LED)
- **Viteză (putere) de aspirare intensivă:** - 5 Minute (pe display apare numărul "4" și pâlpâie un mic LED)

Apăsați tasta 1 sau tasta 4 pentru a opri hota înainte de timp; apăsând tasta 2 hota va reveni la viteza și configurările precedente.

### Indicator de saturație filtre anti grăsimi

După 80 de ore de funcționare, ecranul afișează alternativ viteza setată și litera "F".

### Indicator de saturație filtri anti grăsimi

După 320 de ore de funcționare, ecranul afișează alternativ viteza setată și litera "C".

### Resetare indicator de saturație

Pentru a reseta indicatorul de saturație, puneți hota în funcțiune apoi mențineți apăsat butonul 1 pentru aproximativ 3 secunde. Efectuați operațiunile de întreținere ale filtrului conform recomandărilor din acest manual.

În cazul în care cele două indicatoare de saturație ale filtrelor "F" și "C" încep să clipească, procedați la resetare de două ori.

În mod normal, indicatorul de saturație al filtrului de carbon nu este activ, și dacă hota este utilizată în versiune filtrantă, trebuie activat manual pentru prima dată.

### **Activarea indicatorului de saturație al filtrului de carbon:**

Opriti hota și apăsați simultan butoanele **2** și **3** pentru 3 secunde.

Pe ecran clipește pentru 2 secunde literele “**F**” și “**C**” pentru a indica activarea reușită a indicatorului de saturație al filtrului de carbon.

### **Dezactivarea indicatorului de saturație al filtrului de carbon :**

Opriti hota și apăsați simultan butoanele **2** și **3** pentru 3 secunde. Pe ecran clipește pentru 2 secunde litera “**F**”, pentru a indica dezactivarea reușită a indicatorului de saturație al filtrului de carbon.

### **Alarmă Temperatură**

Hota este echipată cu un senzor de temperatură care activează motorul la viteza a 3-a în cazul în care temperatura în zona display este prea ridicată.

Condiția de alarmă este indicată pe display cu litera “t” intermitent.

Această condiție se menține până când temperatura coboară sub nivelul de alarmă. Se poate ieși din această modalitate apăsând tasta “2”.

La fiecare 30” senzorul verifică temperatura ambient din zona display.

### **5.1 Hob<sup>2</sup>Hood**

#### **EFB90981OX - EFL10965OX**

Hota este echipată cu o funcție de conectare wireless cu plita de gătit pentru reglajul automat al vitezei celei mai adecvate. Consultați manualul de instrucțiuni al plitei de gătit pentru a verifica prezența și compatibilitatea acestei funcții. În cazul primei conexiuni la rețeaua electrică sau în caz de întrerupere bruscă a curentului electric (pană de curent), așteptați 1 minut pentru a permite hotei să restabilească legătura cu plita de gătit.

## **6. ILUMINAT**

Hota este dotată cu un sistem de iluminare bazat pe tehnologia LED.

LEDURILE garantează o iluminare optimă, o durată de până la 10 ori mai mare față de becurile tradiționale și permit economisirea a 90% de energie electrică.

 **Atenție!** Nu vă uitați direct la lumina provenind de la LED-uri.

Pentru înlocuire adresați-vă serviciului de asistență tehnică.

## Z MYŚLĄ O TOBIE

Dziękujemy za zakup urządzenia Electrolux. Jest ono owocem dziesięcioleci doświadczeń i innowacji. To pomysłowe i stylowe urządzenie zostało zaprojektowane z myślą o Tobie. Używając je, możesz mieć zawsze pewność uzyskania wspaniałych efektów. Witamy w świecie marki Electrolux!

**Odwiedź naszą witrynę internetową, aby uzyskać:**



Wskazówki dotyczące użytkowania, broszury, pomoc w rozwiązywaniu problemów oraz informacje dotyczące serwisu:  
**[www.electrolux.com](http://www.electrolux.com)**



Zarejestruj swój produkt, aby uprościć jego obsługę serwisową:  
**[www.electrolux.com/productregistration](http://www.electrolux.com/productregistration)**



Kupuj akcesoria, materiały eksploatacyjne i oryginalne części zamienne do swojego urządzenia:  
**[www.electrolux.com/shop](http://www.electrolux.com/shop)**

## OCHRONA ŚRODOWISKA

Materiały oznaczone symbolem  należy poddać utylizacji. Opakowanie urządzenia włożyć do odpowiedniego pojemnika w celu przeprowadzenia recyklingu.

Należy zadbać o ponowne przetwarzanie odpadów urządzeń elektrycznych i elektronicznych, aby chronić środowisko naturalne oraz ludzkie zdrowie. Nie wolno

wyrzucać urządzeń oznaczonych symbolem  razem z odpadami domowymi. Należy zwrócić produkt do miejscowego punktu ponownego przetwarzania lub skontaktować się z odpowiednimi władzami miejskimi.

## OBSŁUGA KLIENTA

Zalecamy stosowanie oryginalnych części zamiennych.

Kontaktując się z serwisem, należy przygotować poniższe dane.

Informacje można znaleźć na tabliczce znamionowej. Model, numer produktu, numer seryjny.



Ostrzeżenie/przestroga – informacje dotyczące bezpieczeństwa.



Ogólne informacje i wskazówki



Informacje dotyczące środowiska naturalnego.

Może ulec zmianie bez powiadomienia.

## 1. ⚠️ WSKAZÓWKI DOTYCZĄCE BEZPIECZEŃSTWA

**⚠️ Uwaga!** Przy przeprowadzaniu instalacji urządzenia należy postępować według wskazówek podanych w niniejszej instrukcji. Producent uchyla się od wszelkiej odpowiedzialności za uszkodzenia wynikłe na skutek instalacji niezgodnej z informacjami podanymi w niniejszej instrukcji. Okap został zaprojektowany wyłącznie do użytku domowego.

**⚠️ Ostrzeżenie!** Nie podłączać urządzenia do sieci elektrycznej przed ukończeniem montażu. Przed wykonaniem jakiegokolwiek czynności czyszczenia lub konserwacji należy odłączyć okap od zasilania, wyjmując wtyczkę z gniazdka lub wyłączając główny wyłącznik zasilania.

Wszelkie czynności montażowe i konserwacyjne wykonywać w rękawicach ochronnych. Niniejsze urządzenie nie jest przeznaczone do użytku przez osoby (w tym dzieci) o ograniczonych zdolnościach fizycznych, sensorycznych czy umysłowych, a także nieposiadające wiedzy lub doświadczenia w użytkowaniu tego typu urządzeń, chyba, że będą one nadzorowane lub zostaną poinstruowane na temat korzystania z tego urządzenia przez osobę odpowiedzialną za ich bezpieczeństwo. Dzieci należy pilnować, aby mieć pewność, że nie bawią się urządzeniem. Nie należy nigdy używać okapu bez prawidłowo zamontowanych filtrów! Okap nie powinien być NIGDY używany jako płaszczyzna oparcia chyba, że taka możliwość została wyraźnie wskazana. Pomieszczenie, w którym okap jest używany łącznie z innymi urządzeniami spalającymi gaz lub inne paliwo powinno posiadać odpowiednią wentylację. Zasyrane powietrze nie powinno być odprowadzane do kanału wykorzystywanego do odprowadzania spalin wytwarzanych przez urządzenia gazowe lub na inne paliwo. Surowo zabrania się przygotowywania pod okapem potraw z użyciem otwartego ognia (flambrирования). Użycie otwartego ognia jest groźne dla filtrów i stwarza ryzyko pożaru, a zatem nie wolno tego robić pod żadnym pozorem. Podczas smażenia należy zachować ostrożność, aby nie dopuścić do przegrzania oleju, aby nie uległ samozapaleniu.

**⚠️ Uwaga!** Dostępne części mogą ulec znacznemu nagrzananiu, jeżeli będą używane razem z urządzeniami przeznaczonymi do gotowania.

W zakresie koniecznych do zastosowania



środków technicznych i bezpieczeństwa dotyczących odprowadzania spalin należy ściśle przestrzegać przepisów wydanych przez kompetentne władze lokalne. Okap powinien być często czyszczony zarówno na zewnątrz jak i od wewnątrz (PRZYNAJMNIJ RAZ W MIESIĄCU, z zachowaniem wskazówek dotyczących konserwacji podanych w niniejszej instrukcji). Nieprzestrzeganie zasad dotyczących czyszczenia okapu oraz wymiany i czyszczenia filtrów powoduje powstanie zagrożenia pożarem. Celem uniknięcia porażenia prądem nie należy używać lub pozostawiać okapu bez prawidłowo zamontowanych żarówek. Producent nie ponosi żadnej odpowiedzialności za ewentualne szkody lub pożary spowodowane przez urządzenie a wynikające z nieprzestrzegania zaleceń podanych w niniejszej instrukcji.

**⚠️ Uwaga!** Nie dokręcać śrub oraz urządzeń mocujących zgodnie z niniejszymi instrukcjami może spowodować zagrożenia natury elektrycznej.

## 2. UŻYTKOWANIE

Okap służy do wchłaniania oparów pochodzących z gotowania.

W załączonej instrukcji instalacyjnej zostało zaznaczone, którą wersję można używać dla posiadanego przez Was modelu; wersję

wchłaniającą z wydalaniem zewnętrznym  lub wersję filtrującą o recyrkulacji wewnętrznej .

## 3. INSTALACJA

Napięcie sieciowe musi odpowiadać napięciu wskazanemu na tabliczce umieszczonej w wewnętrznej części okapu. Jeśli okap jest wyposażony we wtyczkę, należy ją podłączyć do gniazdka zgodnego z obowiązującymi normami i umieszczonego w łatwo dostępnym miejscu, również po zakończonej instalacji. Jeśli okap nie jest wyposażony we wtyczkę (bezpośrednie podłączenie do sieci) lub wtyczka nie znajduje się w łatwo dostępnym miejscu, również po zakończonej instalacji, należy zastosować znormalizowany wyłącznik dwubiegunowy, który umożliwi całkowite odcięcie od sieci elektrycznej w warunkach nadprądowych kategorii III, zgodnie z zasadami instalacji.

**⚠️ Uwaga!** Przed ponownym podłączeniem obwodu okapu do zasilania i sprawdzeniem poprawności jego działania należy się zawsze upewnić, czy przewód zasilający jest prawidłowo zamontowany.



Minimalna odległość między powierzchnią, na której znajdują się naczynia na urządzeniu grzejnym a najniższą częścią okapu kuchennego powinna wynosić nie mniej niż 50cm w przypadku kuchenek elektrycznych i nie mniej niż 65cm w przypadku kuchenek gazowych lub typu mieszanego. Jeżeli w instrukcji zainstalowania kuchni gazowej podana jest większa odległość, należy dostosować się do takich wskazań.

### 3.1 Hob²Hood EFB90981OX - EFL10965OX

Okap jest wyposażony w funkcję połączenia bezprzewodowego (wireless) z płytą do gotowania w celu automatycznego regulowania najbardziej odpowiedniej prędkości. Należy zapoznać się z instrukcją obsługi płyty do gotowania, aby zweryfikować obecność i kompatybilność tej funkcji. W przypadku pierwszego podłączenia do sieci elektrycznej albo nagłego odłączenia prądu elektrycznego (blackout) należy odczekać 1 minutę, aby okap mógł powrócić do stanu początkowego połączenia z płytą do gotowania.

## 4. KONSERWACJA

**⚠ Uwaga!** Przed wykonaniem jakiegokolwiek czynności czyszczenia lub konserwacji należy odłączyć okap od zasilania wyjmując wtyczkę z gniazdka lub wyłączając główny wyłącznik zasilania.

Okap należy często czyścić, tak wewnątrz jak i na zewnątrz (przynajmniej z tą samą częstotliwością, z którą wykonuje się czyszczenie filtrów tłuszczowych) przy użyciu szmatki nawilżonej łagodnymi środkami. Nie należy używać środków ściernych. **NIE STOSOWAĆ ALKOHOLU!**

**⚠ Uwaga!** Nieprzestrzeganie przepisów dotyczących czyszczenia urządzenia i wymiany filtrów powoduje powstanie zagrożenia pożarem. Zaleca się zatem przestrzeganie podanych wskazówek.

Producent nie ponosi żadnej odpowiedzialności za ewentualne uszkodzenia silnika lub pożary wynikające z nieprzestrzegania zasad konserwacji oraz wzmiankowanych wyżej instrukcji.

### 4.1 Filtr przeciwtłuszczowy

Musi być czyszczony co najmniej raz w miesiącu, za pomocą środka czyszczącego nie żrącego, ręcznie lub w zmywarce w niskiej temperaturze i krótkim cyklu mycia. Mycie w zmywarce metalowego filtra tłuszczowego może spowodować jego nieznaczne odbarwienie, to jednak nie pogarsza parametrów jego pracy.

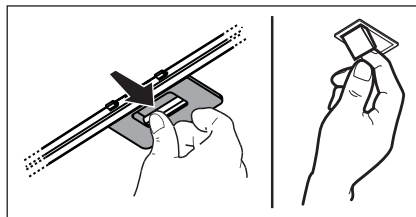

### 4.2 Filtr węglowy NIE nadający się do mycia.

Nасыszenie filtra następuje po krótszym lub dłuższym okresie użytkowania w zależności od rodzaju kuchni i od regularności z jaką jest wykonywane czyszczenie filtra tłuszczowego. Wkład filtra powinien być w każdym razie wymieniony po upływie nie więcej niż czterech miesięcy. **NIE** wolno myć lub regenerować filtra.

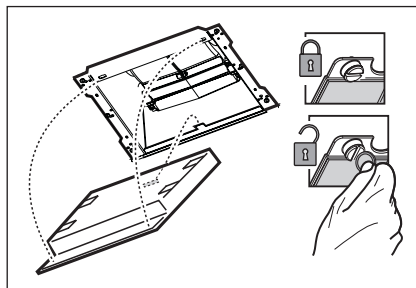

## 5. STEROWANIE

W przypadku, gdy powietrze w pomieszczeniu kuchennym jest szczególnie zanieczyszczone, należy używać okapu ustawionego na najwyższą prędkość. Zaleca się uruchomienie okapu 5 minut przed przystąpieniem do gotowania jakichkolwiek potraw i pozostawienie go włączonym jeszcze przez ok. 15 minut po zakończeniu gotowania.

Sterowanie umieszczone jest w panelu czołowym urządzenia:

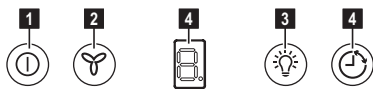

### 1 Przycisk ON/OFF silnika

Wcisnąć ten przycisk, aby włączyć okap, zostaje wybrana szybkość (moc) ssania 1.

Kiedy okap jest włączony (przy jakiegokolwiek szybkości) wcisnąć ten przycisk, aby wyłączyć okap.

### 2 Przycisk wyboru szybkości

Kiedy okap jest wyłączony, wcisnąć go, aby wybrać szybkość (moc) ssania 1. Wcisnąc ponownie można wybrać możliwe szybkości (moce) ssania:

**Szybkość (moc) ssania 1:** na monitorze pojawia się cyfra "1".

**Szybkość (moc) ssania 2:** na monitorze pojawia się cyfra "2".

**Szybkość (moc) ssania 3:** na monitorze pojawia się cyfra "3".

**Intensywna szybkość (moc) ssania:** na monitorze pojawia się cyfra "4" (migocząca)

Intensywna szybkość (moc) ssania aktywuje się na czas ograniczony (około 5 minut) po upływie, którego okap przechodzi automatycznie na szybkość (moc) ssania 2.

Aby dezaktywować intensywną szybkość (moc) ssania przed upływem czasu:

wcisnąć przycisk 2 – okap ustawia się na szybkości (mocy) ssania 2.

lub przycisk 1: okap wyłącza się.

### 3 Przycisk ON/OFF oświetlenia.

### 4 Przycisk do ograniczonego w czasie działania.

### 5 Monitor.

## Ograniczone w czasie działanie

Funkcja ta pozwala ustawić czas wybranej szybkości (mocy) ssania i aktywuje się ją wciskając przycisk 4, po upływie ustawionego czasu okap wyłączy się. Ograniczone w czasie działanie możliwe jest przy następujących ustawieniach:

- **Szybkość (moc) ssania 1:** - 20 minut (na monitorze pojawia się cyfra "1" i migocze mały LED)
- **Szybkość (moc) ssania 2:** - 15 Minut (20 minut (na monitorze pojawia się cyfra "2" i migocze mały LED)
- **Szybkość (moc) ssania 3:** - 10 Minut (20 minut (na monitorze pojawia się cyfra "3" i migocze mały LED)
- **Intensywna szybkość (moc) ssania:** - 5 Minut (20 minut (na monitorze pojawia się cyfra "4" i migocze mały LED)

Wcisnąć przycisk 1 lub przycisk 4 aby wyłączyć okap przed upływem czasu; wciskając przycisk 2 okap powraca do poprzedniej szybkości i ustawień.

## Wskaźnik nasycenia filtra tłuszczowego

Po 80 godzinach działania, na wyświetlaczu pojawiają się naprzemiennie ustawiona prędkość oraz litera „F”.

## Wskaźnik nasycenia filtra węglowego

Po 320 godzinach działania, na wyświetlaczu pojawiają się naprzemiennie ustawiona prędkość oraz litera „C”.

## Reset wskaźnika nasycenia

Aby zresetować wskaźnik nasycenia, Włączyc okap i wcisnąć przez 3 sekundy klawisz 1.

Wykonać operacje konserwacyjne filtrów zgodnie ze wskazówkami w niniejszej instrukcji.

W przypadku, kiedy obydwa wskaźniki nasycenia filtrów "F" i „C” zaczynają migotać, należy wykonać dwukrotnie procedurę resetowania.

Wskaźnik nasycenia filtra węglowego nie jest zazwyczajowo aktywny i jeśli okap jest używany w wersji filtrującej należy go aktywować łącznie za pierwszym razem.

### **Aktywacja wskaźnika nasycenia filtra węglowego:**

Wyłączyć okap i wcisnąć jednocześnie klawisze **2** i **3** przez 3 sekundy. Na wyświetlaczu migoczą przez 2 sekundy litery "F" i "C" informując o wykonaniu aktywacji wskaźnika nasycenia filtra węglowego.

### **Dezaktywacja wskaźnika nasycenia filtra węglowego:**

Wyłączyć okap i wcisnąć jednocześnie klawisze **2** i **3** przez 3 sekundy. Na wyświetlaczu migocze przez 2 sekundy tylko litera "F" wskazując wykonanie dezaktywacji wskaźnika nasycenia filtra węglowego.

### **Alarm Temperatury**

Okap jest wyposażony w czujnik temperatury, który aktywuje silnik do prędkości 3 w przypadku, kiedy temperatura w okolicy wyświetlacza jest zbyt duża.

Stan alarmowy jest wizualizowany na wyświetlaczu poprzez migającą literę "t". Stan ten pozostaje do momentu, kiedy temperatura nie spadnie poniżej progu alarmowego.

Można wyjść z tego sposobu działania poprzez wciśnięcie przycisku "2". Co 30 sekund czujnik sprawdza temperaturę otoczenie w okolicy wyświetlacza.

### **5.1 Hob²Hood**

#### **EFB90981OX - EFL10965OX**

Okap jest wyposażony w funkcję połączenia bezprzewodowego (wireless) z płytą do gotowania w celu automatycznego regulowania najbardziej odpowiedniej prędkości. Należy zapoznać się z instrukcją obsługi płyty do gotowania, aby zweryfikować obecność i kompatybilność tej funkcji. W przypadku pierwszego podłączenia do sieci elektrycznej albo nagłego odłączenia prądu elektrycznego (blackout) należy odczekać 1 minutę, aby okap mógł powrócić do stanu początkowego połączenia z płytą do gotowania.

## **6. OŚWIETLENIE**

Okap zaopatrzone jest w system oświetlenia, który bazuje się na technologii LED.

LED gwarantują optymalne oświetlenie, trwałość 10 razy większą od lamp tradycyjnych i pozwalają zaoszczędzić 90% energii elektrycznej.

 **Uwaga!** Nie patrzeć bezpośrednio na światło pochodzące z LED.

W celu wymiany należy zwrócić się do serwisu obsługi technicznej.

## MISLIMO NA VAS

Hvala vam što ste kupili Electrolux uređaj. Izabrali ste proizvod koji sa sobom donosi desetljeća profesionalnog iskustva i inovacija. Domišljat i elegantan, projektiran je misleći na vas. Stoga, uvijek kada ga koristite, možete biti sigurni znajući da ćete svaki put dobiti izvrsne rezultate. Dobrodošli u Electrolux.

**Posjetite našu internetsku stranicu za:**



Dobivanje savjeta o korištenju, perspektiva, rješavanju problema, servisnim informacija:

**[www.electrolux.com](http://www.electrolux.com)**



Registriranje vašeg proizvoda za bolji servis:

**[www.electrolux.com/productregistration](http://www.electrolux.com/productregistration)**



Kupovinu dodatne opreme, potrošnog materijala i originalnih rezervnih dijelova za vaš uređaj:

**[www.electrolux.com/shop](http://www.electrolux.com/shop)**

## BRIGA ZA OKOLIŠ

Reciklirajte materijale sa simbolom . Ambalažu za recikliranje odložite u prikladne spremnike.

Pomozite u zaštiti okoliša i ljudskog zdravlja, kao i u recikliranju otpada od električnih

i elektroničkih uređaja. Uređaje označene simbolom  ne bacajte zajedno s kućnim otpadom. Proizvod odnesite na lokalno reciklažno mjesto ili kontaktirajte nadležnu službu.

## BRIGA O KUPCIMA I SERVIS

Preporučujemo uporabu originalnih rezervnih dijelova.

Kada se obraćate servisu, provjerite da su Vam dostupni sljedeći podaci.

Informacije možete pronaći na nazivnoj pločici. Model, PNC, serijski broj.



Upozorenje / Oprez - sigurnosne informacije.



Opće informacije i savjeti



Informacije za zaštitu okoliša.

Zadržava se pravo na izmjene bez prethodne najave.

## 1. ⚠️ SIGURNOSNE UPUTE

⚠️ **Pozor!** Strogo se pridržavajte uputstava koje donosi ovaj priručnik. Otklanjamo bilo kakvu odgovornost za eventualne nezgode, smetnje ili požar na aparatu koji proizlaze iz nepoštivanja uputstava koje donosi ovaj priručnik. Kuhinjska napa je projektirana isključivo za kućansku uporabu.

⚠️ **Upozorenje!** Ne priključujte aparat na električnu mrežu sve dok niste kompletno završili sa instaliranjem. Prije bilo kakvog čišćenja ili održavanja, iskopčajte kuhinjsku napu s električne mreže vadeći utikač ili isključujući opći kućni prekidač/sklopku.

Ovaj aparat nije namijenjen uporabi od strane djece ili osoba koje imaju smanjene fizičke, mentale ili osjetne sposobnosti, i kojima nedostaje iskustva i saznanja osim ako oni nisu nadgledani i obučeni kako upotrebljavati aparat od osoba koje su odgovorne za njihovu sigurnost.

Trebate paziti na djecu da se ne igraju s aparatom. Na upotrebljavajte nikada kuhinjsku napu bez da je pregrada ili mrežica pravilno montirana!

Ne upotrebljavajte NIKADA napu kao podlogu na koju ćete polagati predmete ukoliko to nije jasno naglašeno.

Prostorija treba imati dovoljno provjetranje, kada je kuhinjska napa upotrebljavana istovremeno s drugim aparatima na plinski pogon ili na drugo gorivo. Zrak koji se usisava ne smije biti proveden u cijev koja se koristi za izbacivanje dimova koje proizvode ostali aparati na plinski pogon ili drugo gorivo. Strogo se zabranjuje pripremanje hrane na plamenu ispod nape.

Korištenje nekontroliranog plamena je štetno za filtre te može izazvati požar, u svakom slučaju bi ga trebalo izbjegavati. Držite pod kontrolom postupak pri prženju kako biste izbjegli da se pregrijano ulje zapali.

⚠️ **Pozor!** Neki dijelovi se mogu znatno zagrijati kada se koriste zajedno sa aparatima za kuhanje.

Što se tiče tehničkih mjera kojih se treba pridržavati s obzirom na dimove, strogo se pridržavajte pravilnika nadležnih lokalnih

vlasti.

Kuhinjska napa se treba često čistiti i prati i izvana i iznutra (BAREM JEDANPUT NA MJESEC, poštivajte sve ono što je navedeno u uputstvima za održavanje koje donosi ovaj priručnik). Ne poštivanje propisa o čišćenju nape i zamjene i čišćenja filtra povećava opasnost od požara.

Ne upotrebljavajte niti ostavljajte kuhinjsku napu bez da ste pravilno montirali lampe jer postoji rizik od električnog udara.

Otklanjamo bilo kakvu odgovornost radi eventualnih neprilika, štete ili požara koje bi mogao izazvati aparat a koje proizlaze iz nepoštivanja uputstava koje donosi ovaj priručnik.

⚠️ **Upozorenje!** Neinstaliranja vijaka i zakovica u skladu s ovim uputama može stvoriti rizik od električne opasnosti.

## 2. KORIŠTENJE

Kuhinjska napa služi usisu dima i pare koji su posljedica kuhanja.

U priloženoj knjižici o instalaciji se navodi koju verziju možete koristiti za model koji imate i to birajući između usisne verzije sa

izbacivanjem vani  ili filtracijske verzije s unutrašnjim kruženjem .

## 3. POSTAVLJANJE

Napon mreže treba odgovarati naponu koji je naveden na etiketi karakteristika koji se nalazi u unutrašnjosti kuhinjske nape. Ukoliko ima utikač, povežite kuhinjsku napu s jednim utikačem koja je u skladu s propisima na snazi i koji je postavljen na pristupačnom mjestu čak i nakon instalacije. Ako nije opremljen utikačem (direktno povezivanje s mrežom) ili utikač nije postavljen na pristupačnom mjestu, čak i nakon instalacije postavite dvopolan prekidač koji je u skladu s propisima i koji osigurava kompletno iskopčavanje s mreže u uvjetima kategorije br.3 o previsokom naponu, u skladu s pravilima o instalaciji.

⚠️ **Upozorenje!** Prije nego što ponovno povežete kružni put kuhinjske nape s napajanjem mreže te provjerite pravilno funkcioniranje, uvijek dobro kontrolirajte je li kabl mreže bio pravilno montiran.

Minimalna udaljenost između podloge za posude na uređaju za kuhanje i najnižeg dijela kuhinjske nape ne smije biti niža od 50cm kada se radi o električnim štednjacima, a 65cm u slučaju plinskih štednjaka ili mješovitih.

Ukoliko uputstva za instalaciju aparata na plin govore da je potrebno održavati veću udaljenost, trebate ih se pridržavati.

### 3.1 Hob<sup>2</sup>Hood

#### EFB90981OX - EFL10965OX

kuhinjska napa sadrži funkciju bežične (wireless) povezanosti s pločom za kuhanje za automatsko podešavanje najprikladnije brzine. Pogledajte upute za uporabu ploče za kuhanje kako biste provjerili prisutnost i kompatibilnost ove funkcije.

U slučaju prvog priključivanja na električnu mrežu ili naglog nestanka struje (blackout), pričekajte 1 minutu kako bi se ponovno uspostavila veza između kuhinjske nape i ploče za kuhanje.

## 4. ODRŽAVANJE

**⚠ Upozorenje!** Prije bilo kakvog postupka čišćenja ili održavanja, iskopčajte kuhinjsku napu od napajanja strujom na način da izvadite utičnicu ili isključite opći prekidač kuće.

Kuhinjska napa se treba često čistiti (barem isto tako često kao i filtri za uklanjanje masnoće), u unutrašnjosti i izvana. Koristite ovlaženu krpu s neutralnim deterdžentima u tekućem stanju. Izbjegavajte uporabu proizvoda koji bi mogli grebati.

**NE KORISTITE ALKOHOL!**

**⚠ Pozor:** Nepoštivanje pravila o čišćenju aparata i pravila o zamjeni filtera povećava rizik od požara. Stoga se preporučuje poštivanje sugeriranih uputstava.

Otklanjamo bilo kakvu odgovornost za eventualne kvarove na motoru, požar izazvan neodgovarajućim održavanjem ili nepoštivanjem navedenih upozorenja.

### 4.1 Filter za masnoću

Taj filter morate čistiti jednom mjesečno, upotrijebivši neagresivne deterdžente, bilo ručno ili u stroju za pranje posuđa, u kojem slučaju morate izabrati program pranja s kratkim ciklusom i na niskoj temperaturi. Ako ga perete u stroju za posuđe, možda ćete opaziti manju promjenu ili gubitak boje, što ni u kom slučaju ne utječe na učinkovitost filtra.

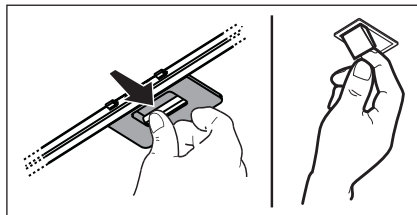

### 4.2 Aktivni karbonski filter koji se NE može oprati.

Zasićenje karbonskog filtra se pojavljuje poslije manje-više produžene uporabe s obzirom na tip kuhinje i na urednost u čišćenju filtera za uklanjanje masnoće. U svakom slučaju je potrebno zamijeniti kartušu barem svaka četiri mjeseca. NE može se niti oprati, niti obnoviti.

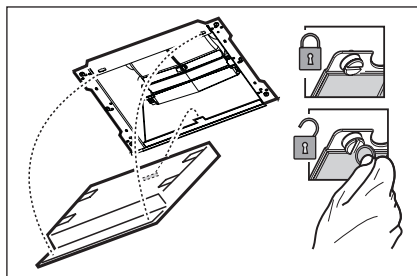

## 5. NAREDBI

Napa ima upravljačku ploču s kontrolom brzine isisivanja i kontrolom paljenja svjetla za osvijetljenje površine za kuhanje. Upotrebljavajte veću brzinu u slučaju velikog prisustva pare u kuhinji. Savjetujemo da uključite usisavanje 5 minuta prije nego što počnete s kuhanjem i da ostavite da djeluje nakon što ste završili s kuhanjem za još otprilike 15 minuta. Komande se nalaze na prednjoj ploči aparata:



### 1 Tipka ON/OFF motora

Pritisnite ovu tipku da biste uključili kuhinjsku napu, bira se brzina (snaga) usisa 1.

Kada je kuhinjska napa uključena (na bilo kojoj brzini) pritisnite ovu tipku da biste isključili kuhinjsku napu.

### 2 Tipka za odabir brzina

Kada je kuhinjska napa isključena, pritisnite ovu tipku da biste odabrali brzinu (snagu) usisa 1.

Pritiskajući još jedanput moguće je odabrati brzine (snage) usisa koje imate na raspolaganju:

**Brzina (snaga) usisa 1:** na display-u se pojavljuje broj "1"

**Brzina (snaga) usisa 2:** na display-u se pojavljuje broj "2"

**Brzina (snaga) usisa 3:** na display-u se pojavljuje broj "3"

**Intenzivna brzina (snaga) usisa:** na display-u se pojavljuje broj "4" (koji bliješti)

Intenzivna brzina (snaga) usisa se aktivira u ograničenom vremenskom periodu (otprilike 5 minuta) nakon čega će se kuhinjska napa automatski postaviti na brzinu (snagu) usisa 2.

Da biste deaktivirali intenzivnu brzinu (snagu) prije vremena: pritisnite tipku 2 – kuhinjska napa će se postaviti na brzinu (snagu) usisa 2. ili tipku 1: kuhinjska napa će se isključiti.

### 3 Tipka ON/OFF rasvjeta

### 4 Tipka za funkcioniranje u ograničenom vremenskom periodu

### 5 Display

## Funkcioniranje u ograničenom vremenskom periodu

Ova funkcija omogućuje da se vremenski ograniči brzina (snaga) usisa koju ste odabrali a aktivira se pritiskom na tipku 4, kada istekne to vrijeme kuhinjska napa će se isključiti.

Funkcioniranje u ograničenom vremenskom periodu je moguće u slijedećim modalitetima:

- **Brzina (snaga) usisa 1:** - 20 Minuta (na display-u se pojavljuje broj "1" i bliješti malo LED svjetlo)
- **Brzina (snaga) usisa 2:** - 15 Minuta (na display-u se pojavljuje broj "2" i bliješti malo LED svjetlo)
- **Brzina (snaga) usisa 3:** - 10 Minuta (na display-u se pojavljuje broj "3" i bliješti malo LED svjetlo)
- **Intenzivna brzina (snaga) usisa:** - 5 Minuta (na display-u se pojavljuje broj "4" i bliješti malo LED svjetlo)

Pritisnite tipku 1 ili tipku 4 da biste isključili kuhinjsku napu prije isteka vremena; pritiskom na tipku 2 kuhinjska napa se vraća na prethodnu namještenu brzinu i ostale namještene vrijednosti.

## Signal zasićenja filtera za odstranjivanje masnoće

Nakon 80 sati rada, na zaslonu se pojavljuju naizmjenice postavljena brzina i slovo "F".

## Indikator zasićenja karbonskog filtera

Nakon 320 sati rada, na zaslonu se pojavljuju naizmjenice postavljena brzina i slovo "C".

## Reset indikatora zasićenja

Da biste obavili reset indikatora zasićenja, uključite kuhinjsku napu i pritisnite i držite pritisnutom tipku 1 u trajanju od oko 3 sekunde.

Obavite održavanje filtera na način naveden u ovom priručniku.

U slučaju da oba indikatora o zasićenju filtera "F" i "C" počnu treperiti, obavite operaciju *reset* dva puta.

Indikator zasićenja karbonskog filtera obično nije aktivan a ako se kuhinjska napa bude koristila u filtracijskoj verziji, on će se morati ručno aktivirati po prvi put.

### **Aktiviranje indikatora zasićenja karbonskog filtera:**

Isključite kuhinjsku napu i pritisnite istovremeno tipke **2** i **3** u trajanju od 3 sekunde.

Na zaslonu će treperiti u trajanju od 2 sekunde slova "F" i "C" da bi prikazali kako je došlo do aktiviranja indikatora o zasićenju karbonskog filtera.

### **Deaktiviranje indikatora zasićenja karbonskog filtera:**

Isključite kuhinjsku napu i pritisnite istovremeno tipke **2** i **3** u trajanju od 3 sekunde. Na zaslonu će treperiti u trajanju od 2 sekunde samo slovo "F" da bi prikazalo kako je došlo do deaktiviranja indikatora o zasićenju karbonskog filtera.

### **Alarm u vezi s Temperaturom**

Kuhinjska napa je opremljena senzorom za temperaturu koji aktivira motor na brzinu 3 u slučaju u kojem temperatura u zoni display bude previsoka.

Alarmno stanje se prikazuje na display-u uz pomoć slova t koje bliješti.

Ovakvo stanje će potrajati sve dok se temperatura ne spusti ispod alarmne granice.

Možete izaći iz ovog modaliteta na način da pritisnete tipku "2".

Svako 30" (sekundi) senzor kontrolira temperaturu ambijenta u zoni display.

### **5.1 Hob<sup>2</sup>Hood**

#### **EFB90981OX - EFL10965OX**

kuhinjska napa sadrži funkciju bežične (wireless) povezanosti s pločom za kuhanje za automatsko podešavanje najprikladnije brzine. Pogledajte upute za uporabu ploče za kuhanje kako biste provjerili prisutnost i kompatibilnost ove funkcije.

U slučaju prvog priključivanja na električnu mrežu ili naglog nestanka struje (blackout), pričekajte 1 minutu kako bi se ponovno uspostavila veza između kuhinjske nape i ploče za kuhanje.

## **6. RASVJETA**

Kuhinjska napa je opremljena sustavom rasvjete koji se bazira na tehnologiji INDIKACIONIH SVJETALA. INDIKACIONA SVJETLA garantiraju optimalnu rasvjetu te trajnost 10 puta veću od tradicionalnih lampi a omogućuju i uštedu od 90% električne energije.

 **Oprez!** Ne gledajte izravno u svjetla LED dioda.

U svezi sa zamjenom, obratite se tehničkoj potpori.



## MISLIMO NA VAS

Zahvaljujemo se vam, ker ste kupili Electroluxov aparat. Izbrali ste izdelek, ki s seboj prinaša desetletja profesionalnih izkušenj in inovacij. Iznajdljiv in moden, izdelan z upoštevanjem vaših želja. To pomeni, da se lahko zanašate, da boste ob vsaki uporabi izdelka dobili odlične rezultate. Dobrodošli v Electroluxu.

### Obiščite našo spletno stran za:



nasvete glede uporabe, brošure, odpravljanje motenj, servisne informacije:  
**[www.electrolux.com](http://www.electrolux.com)**





Registrirajte vaš izdelek za boljši servis:  
**[www.electrolux.com/productregistration](http://www.electrolux.com/productregistration)**



Kupite dodatke, potrošni material in originalne nadomestne dele za vaš aparat:  
**[www.electrolux.com/shop](http://www.electrolux.com/shop)**

## SKRB ZA VARSTVO OKOLJA

Reciklirajte materiale, ki jih označuje simbol . Embalažo odložite v ustrezne zabojnike za reciklažo.

Pomagajte zaščititi okolje in zdravje ljudi ter reciklirati odpadke električnih in elektronskih naprav. Naprav, označenih s simbolom , ne odstranjujte z gospodinjskimi odpadki. Izdelek vrnite na krajevno zbirališče za recikliranje ali se obrnite na občinski urad.

## POMOČ STRANKAM IN SERVIS

Priporočamo uporabo originalnih nadomestnih delov.  
Ko kličete servis, imejte pri roki naslednje podatke.  
Podatke najdete na ploščici s tehničnimi podatki. Model, PNC, serijska številka.



Opozorilo / Pozor - varnostne informacije.



Splošne informacije in nasveti



Okoljske informacije.

Pridržujemo si pravice do sprememb brez predhodnega obvestila.

## 1. VARNOSTNA NAVODILA

 **Previdnost!** Strogo se držite navodil iz tega priročnika. Zavračamo vsakršno odgovornost za morebitne nepravilne, škodo ali požare na napravi, ki bi izvirali iz neupoštevanja navodil iz tega priročnika. Napa je bila zasnovana izključno za domačo uporabo.

 **Opozorilo!** Ne priključujte naprave na električno omrežje, dokler inštalacija ni v celoti zaključena. Pred vsakršnim čiščenjem ali vzdrževanjem, izklopite napo iz električnega omrežja, tako da vtiči izvlčete iz vtičnice ali izklopite glavno vklopno stikalo.

Naprave naj ne uporabljajo otroci ali osebe z nižjimi fizičnimi, senzoričnimi ali umskimi sposobnostmi in osebe brez ustreznih izkušenj in znanja, razen pod nadzorom ali ob pomoči odgovorne osebe, ki poskrbi za njihovo varnost.

Otroke je treba imeti pod nadzorom, da se ne bi igrali z napravo.

Nape nikoli ne uporabljajte, če rešetka ni pravilno nameščena!

Nape NIKOLI ne uporabljajte kot odlagalne površine, razen če je to izrecno dovoljeno.

Ko se kuhinjsko napo uporablja istočasno z drugimi napravami, ki delujejo na plin ali druga goriva, mora biti prostor dovolj prezračen.

Vsesani zrak se ne sme usmerjati v cevovod, ki služi kot odvod za pline, katere proizvajajo naprave, ki delujejo na plin ali druga goriva.

Pod napo je strogo prepovedana priprava flambiranih jedi.

Uporaba odprtega ognja je škodljiva za filtre in lahko povzroči požare, zato je treba uporabo slednjega v vsakem primeru prepovedati.

Cvrtje zahteva stalen nadzor, da se pregreto olje ne bi vnelo.

 **Previdnost!** Ob istočasni uporabi pečice, se lahko dostopni deli močno segrejejo.

Kar zadeva tehnične in varnostne ukrepe za odvod dimov, se morate strogo držati predpisov pristojnih lokalnih oblasti.

Napo pogosto čistite tako zunaj kot znotraj (VSAJ ENKRAT MESEČNO, v vsakem primeru upoštevajte, kar izrecno narekujejo

navodila za vzdrževanje v tem priročniku).

Neupoštevanje pravil čiščenja nape ter zamenjave in čiščenja filtrov predstavlja tveganje požarov.

Nape ne uporabljajte oziroma je ne puščajte z nepravilno nameščenimi žarnicami, saj obstaja tveganje električnega udara. Zavračamo vsakršno odgovornost za morebitne nepravilne, škodo ali požare na napravi, ki bi izvirali iz neupoštevanja navodil iz tega priročnika.

 **Pozor!** Če pri nameščanju vijakov in pritrdil ne upoštevate teh navodil, obstaja nevarnost poškodbe z električnim tokom.

## 2. UPORABA

Napa odsesava dimne pline in pare, ki nastajajo med kuhanjem.

V priloženem priročniku z navodili za namestitvev je navedeno, katero različico lahko uporabite pri vašem modelu nape:

odzračevalno  ali obtočno .

## 3. INŠTALACIJA

Omrežna napetost mora ustrezati napetosti, navedeni na nalepki z lastnostmi, nameščeni v notranjosti nape. Če ima napa vtiči, slednjega vstavite v vtičnico, ki je skladna z veljavnimi predpisi in se nahaja na takem mestu, ki bo dostopno tudi po vgradnji naprave. Če napa nima vtiča (neposredna povezava na omrežje) ali se vtiči nahaja na takem mestu, ki po vgradnji naprave ne bi bilo dostopno, namestite dvopolno stikalo, skladno s predpisi, ki zagotavlja popoln izklop iz omrežja v pogojih prenapetostnega razreda III, skladno s predpisi o inštalaciji.

 **Pozor!** pred ponovnim priklopom tokokroga nape na omrežno napajanje in kontrolo pravilnega delovanja, vselej preverite, ali je omrežni kabel pravilno nameščen.

Minimalna razdalja med podporno površino posod na kuhalni površini in spodnjim delom nape za kuhinjske prostore ne sme biti manjša od 50cm pri električnih štedilnikih in 65cm pri plinskih ali mešanih štedilnikih.

Če je v navodilih za instalacijo plinskega kuhalnika napisana večja razdalja, jo je treba tudi upoštevati.

### 3.1 Hob²Hood EFB90981OX - EFL10965OX

Napa ima funkcijo brezžične povezave s kuhhalno ploščo za samodejno nastavitvev najprimernejše hitrosti. Oglejte si uporabniška navodila kuhhalne plošče, kjer preverite, ali je funkcija na voljo in ali je združljiva z vašim aparatom.

V primeru prvega priklopa na električno omrežje ali ob nenadnem izpadu električne napetosti počakajte eno minuto, tako da napa lahko ponovno vzpostavi povezavo s kuhhalno ploščo.

## 4. VZDRŽEVANJE

**⚠ Pozor!** Pred vsakršnim čiščenjem ali vzdrževanjem izključite električno napajanje nape, tako da vtič izvlčete iz vtičnice ali izklopite glavno stikalo.

Napa zahteva pogosto čiščenje, tako zunaj kot znotraj.

Za čiščenje uporabljajte krpo, navlaženo s tekočimi nevtralnimi detergenti.

Izogibajte se uporabi izdelkov, ki vsebujejo abrazivne snovi. **NE UPOBLJAJTE ALKOHOLA!**

**⚠ Pozor!** Neupoštevanje pravil za čiščenje naprave in zamenjavo filtrov predstavlja tveganje požarov. Zato vam svetujemo, da sledite priporočenim navodilom.

Zavračamo vsakršno odgovornost za morebitno škodo na motorju in požare, ki bi bili posledica neprimerne vzdrževanja ali neupoštevanja zgornjih opozoril.

**4.1 Maščobni filter** - Očistiti ga je treba enkrat mesečno z ne agresivnimi čistilnimi sredstvi, ročno ali v pomivalnem stroju pri nizki temperaturi in kratkim ciklom pranja. S pranjem v pomivalnem stroju se maščobni filter lahko razbarva, toda njegove filtrirne značilnosti ostanejo nespremenjene.

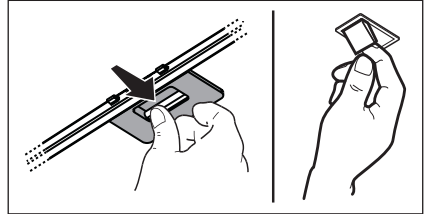

### 4.2 Nепralni filter z aktivnim ogljem

Ogljeni filter je potrebno zamenjati po daljši uporabi, glede na tip kuhe ter redno čiščenje maščobnega filtra. Vsekakor je potrebno zamenjati vložek najmanj vsake štiri mesece.

Filter ni niti pralen niti obnovljiv.

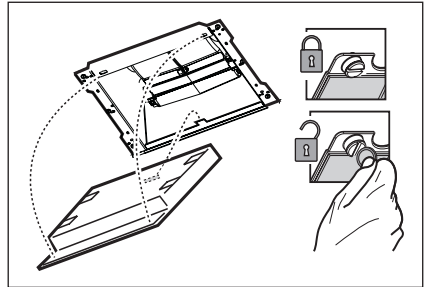

## 5. UPRAVLJALNI GUMBI

Napa je opremljena s komandno ploščo z nastavitvijo hitrosti izsesavanja in nastavitvijo jakosti svetlobe za osvetljevanje kuhalne plošče. V primeru posebno visoke koncentracije dimov v kuhinji uporabite najvišjo hitrost. Priporočamo vam, da prezračevanje vključite 5 minut pred pričetkom kuhanja in ga pustite delovati še približno 15 minut po končanem kuhanju. Upravljalni gumbi na prednji plošči naprave:

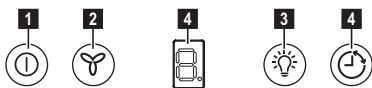

### 1 Gumb za vklop/izklop motorja

Ta gumb pritisnite za vklop nape na 1. stopnji hitrosti (moči) delovanja.

Ko je napa vključena (na kateri koli stopnji hitrosti), pritisnite ta gumb za izklop nape.

### 2 Gumb za izbiro hitrosti

Ko je napa izključena, pritisnite ta gumb za izbiro 1. stopnje hitrosti (moči) delovanja.

S ponovnim pritiskom tega gumba lahko izberete hitrost (moč) delovanja med tistimi, ki so na voljo.

#### 1. stopnja hitrosti (moči) delovanja:

na zaslonu se izpiše številka "1"

#### 2. stopnja hitrosti (moči) delovanja:

na zaslonu se izpiše številka "2"

#### 3. stopnja hitrosti (moči) delovanja:

na zaslonu se izpiše številka "3"

#### Intenzivna stopnja hitrosti (moči)

**delovanja:** na zaslonu utripa številka "4"

Intenzivna stopnja hitrosti (moči) delovanja deluje omejen čas (približno 5 minut), zatem pa se napa samodejno nastavi na 2. stopnjo hitrosti (moči) delovanja.

Za predčasni izklop intenzivne hitrosti (moči) delovanja nape ravnajte na naslednji način:

pritisnite gumb 2 – napa se nastavi na 2. stopnjo hitrosti (moči) delovanja.

ali gumb 1: napa se izključi.

### 3 Gumb za vklop/izklop luči

### 4 Gumb za časovno omejeno delovanje

### 5 Zaslon

## Časovno omejeno delovanje

Ta funkcija omogoča časovno omejitev delovanja na izbrani stopnji hitrosti (moči) in se jo omogoči s pritiskom gumba **4**; po poteku nastavljenega časa se napa izključi. Časovno omejeno delovanje je mogoče z naslednjimi nastavitvami:

- **1. stopnja hitrosti (moči) delovanja:**  
- 20 minut (na zaslonu se izpiše številka "1" in utripa majhna LED svetilka)
- **2. stopnja hitrosti (moči) delovanja:**  
- 15 minut (na zaslonu se izpiše številka "2" in utripa majhna LED svetilka)
- **3. stopnja hitrosti (moči) delovanja:**  
- 10 minut (na zaslonu se izpiše številka "3" in utripa majhna LED svetilka)
- **Intenzivna stopnja hitrosti (moči) delovanja:** - 5 minut (na zaslonu se izpiše številka "4" in utripa majhna LED svetilka)  
S pritiskom gumba **1** ali **4** izključite napa pred nastavljenim časom; s pritiskom gumba **2** se napa vrne na predhodno hitrost in nastavitve.

## Indikator zasičenosti maščobnega filtra

Po 80 urah delovanja se na zaslonu izmenično prikazujeta nastavljena hitrost in črka "F".

## Indikator zasičenosti oglenega filtra

Po 320 urah delovanja se na zaslonu izmenično prikazujeta nastavljena hitrost in črka "C".

## Ponastavitev indikatorja zasičenosti filtrov

Za ponastavitev indikatorja zasičenosti vključite napa in pritisnite gumb **1** ter ga zadržite pritisnjena približno 3 sekunde. Očistite oziroma zamenjajte filtre, pri tem pa sledite navodilom iz tega priročnika. Če začneta utripati indikatorja zasičenosti obeh filtrov "F" in "C", izvedite postopek ponastavitve dvakrat.

Indikator zasičenosti oglenega filtra običajno ni omogočen, zato ga je treba v primeru uporabe nape v obtočni različici prvič ročno omogočiti.

### **Omogočenje indikatorja zasičenosti oglenega filtra:**

Izključite napo in sočasno pritisnite gumba **2** in **3** ter ju zadržite pritisnjena 3 sekunde.

Na zaslonu dve sekundi utripata črki "F" in "C" v znak omogočenja indikatorja zasičenosti oglenega filtra.

### **Onemogočenje indikatorja zasičenosti oglenega filtra:**

Izključite napo in sočasno pritisnite gumba **2** in **3** ter ju zadržite pritisnjena 3 sekunde. Na zaslonu dve sekundi utripa samo črka "F" v znak onemogočenja indikatorja zasičenosti oglenega filtra.

### **Alarm temperatura**

Napa je opremljena s temperaturnim senzorjem, ki aktivira motor pri hitrosti 3, ko je temperatura na območju zaslona previsoka.

Vklop alarma je na zaslonu prikazan s utripajočo črko "t".

Naprava ostane v alarmnem stanju, dokler se ne zniža temperatura izpod alarmnega območja.

Za izhod iz alarmnega stanja pritisnite gumb "2".

Vsakih 30" senzor preverja sobno temperaturo območja zaslona.

## **5.1 Hob²Hood**

### **EFB90981OX - EFL10965OX**

Napa ima funkcijo brezžične povezave s kuhalno ploščo za samodejno nastavitvev najprimernejše hitrosti. Oglejte si uporabniška navodila kuhalne plošče, kjer preverite, ali je funkcija na voljo in ali je združljiva z vašim aparatom.

V primeru prvega priklopa na električno omrežje ali ob nenadnem izpadu električne napetosti počakajte eno minuto, tako da napa lahko ponovno vzpostavi povezavo s kuhalno ploščo.

## **6. OSVETLJAVA**

Napa ima sistem osvetlitve, ki temelji na LED tehnologiji.

LED lučke zagotavljajo optimalno osvetlitev in do 10-krat daljšo življenjsko dobo v primerjavi s klasičnimi žarnicami ter 90% prihranek električne energije.

 **Pozor!** ne glejte aravnost v LED luč.

Za zamenjavo žarnic se obrnite na poprodajno službo.

## ΜΕ ΓΝΩΜΟΝΑ ΤΙΣ ΑΝΑΓΚΕΣ ΣΑΣ

Σας ευχαριστούμε που αγοράσατε μια συσκευή της Electrolux. Έχετε επιλέξει ένα προϊόν το οποίο συνοδεύεται από δεκαετίες επαγγελματικής εμπειρίας και καινοτομίας. Εύχρηστο και κομψό, έχει σχεδιαστεί με γνώμονα τις ανάγκες σας. Επομένως, όποτε το χρησιμοποιείτε, μπορείτε να αισθάνεστε ασφαλείς γνωρίζοντας ότι θα έχετε τέλεια αποτελέσματα κάθε φορά. Καλώς ορίσατε στην Electrolux.

**Επισκεφθείτε την ιστοσελίδα μας για να:**



βρείτε υποδείξεις χρήσης, φυλλάδια, συμβουλές για την επίλυση προβλημάτων, πληροφορίες συντήρησης:  
**[www.electrolux.com](http://www.electrolux.com)**



καταχωρήσετε το προϊόν σας, ώστε να έχετε καλύτερο σέρβις:**[www.electrolux.com/productregistration](http://www.electrolux.com/productregistration)**



αγοράσετε εξαρτήματα, αναλώσιμα και γνήσια ανταλλακτικά για τη συσκευή σας:  
**[www.electrolux.com/shop](http://www.electrolux.com/shop)**

## ΠΕΡΙΒΑΛΛΟΝΤΙΚΑ ΘΕΜΑΤΑ

Ανακυκλώστε τα υλικά που φέρουν το σύμβολο . Τοποθετήστε τα υλικά συσκευασίας σε κατάλληλα δοχεία για ανακύκλωση.

Συμβάλλετε στην προστασία του περιβάλλοντος και της ανθρώπινης υγείας ανακυκλώνοντας τις άχρηστες ηλεκτρικές και ηλεκτρονικές συσκευές. Μην απορρίπτετε με τα οικιακά απορρίμματα συσκευές που φέρουν το σύμβολο . Επιστρέψτε το προϊόν στην τοπική σας μονάδα ανακύκλωσης ή επικοινωνήστε με τη δημοτική αρχή.

## ΥΠΟΣΤΗΡΙΞΗ ΠΕΛΑΤΩΝ ΚΑΙ ΣΕΡΒΙΣ

Συνιστάται η χρήση γνήσιων ανταλλακτικών.

Όταν επικοινωνείτε με το σέρβις, βεβαιωθείτε ότι έχετε διαθέσιμα τα ακόλουθα στοιχεία. Τα στοιχεία αυτά θα τα βρείτε στην πινακίδα τεχνικών χαρακτηριστικών. Μοντέλο, Κωδ. προϊόντος (PNC), Αριθμός σειράς.



Προειδοποίηση / Προσοχή - Πληροφορίες ασφαλείας.



Γενικές πληροφορίες και συμβουλές



Πληροφορίες σχετικά με το περιβάλλον.

Υπόκειται σε αλλαγές χωρίς προειδοποίηση.

## 1. ⚠️ ΟΔΗΓΙΕΣ ΑΣΦΑΛΕΙΑΣ

⚠️ **Προσοχή!** Ακολουθήστε αυστηρά τις οδηγίες που αναφέρονται σε αυτό το εγχειρίδιο. Δεν αναλαμβάνουμε καμία ευθύνη για τυχόν δυσχέρειες, ζημιές ή πυρκαγιές που προκαλούνται και προέρχονται από την μη τήρηση των οδηγιών που αναφέρονται σε αυτό το εγχειρίδιο. Ο απορροφητήρας έχει σχεδιαστεί αποκλειστικά για οικιακή χρήση.

⚠️ **Προειδοποιήσεις!** Μην συνδέσετε τον απορροφητήρα με το ρεύμα εάν η εγκατάσταση δεν έχει τελειώσει. Πριν από κάθε επέμβαση καθαρισμού ή συντήρησης αποσυνδέστε τον απορροφητήρα από το ρεύμα αφαιρώντας την πρίζα ή διακόπτοντας την κεντρική παροχή ρεύματος.

όλες τις επεμβάσεις εγκατάστασης και συντήρησης.

Το παρόν προϊόν δεν είναι κατάλληλο για χρήση από παιδιά ή από άτομα με μειωμένες αισθητήριες, σωματικές ή πνευματικές ικανότητες ή με έλλειψη κατάλληλης εμπειρίας και γνώσης, εκτός και εάν αυτά βρίσκονται υπό επίβλεψη ή έχουν λάβει κατάλληλη εκπαίδευση ως προς την χρήση του προϊόντος από ανθρώπους υπεύθυνους για την προσωπική τους ασφάλεια.

Αυτή η συσκευή έχει σχεδιαστεί να χρησιμοποιείται από ενήλικες, τα παιδιά πρέπει να επιβλέπονται ώστε να εξασφαλιστεί ότι δεν παίζουν με την παρούσα συσκευή.

Αυτή η συσκευή έχει σχεδιαστεί να χρησιμοποιείται από ενήλικες. Δεν θα πρέπει να επιτρέπεται στα παιδιά να παίζουν με το σύστημα ελέγχου ή να παίζουν με την συσκευή.

Δεν πρέπει να χρησιμοποιείται ποτέ ο απορροφητήρας εάν δεν είναι ορθά εγκατεστημένη η σχάρα/πλέγμα!

Ο απορροφητήρας δεν πρέπει ΠΟΤΕ να χρησιμοποιείται ως επιφάνεια στήριξης εκτός και εάν είναι ρητά ενδεδειγμένο.

Ο χώρος στον οποίο είναι εγκατεστημένη η συσκευή πρέπει να έχει ικανοποιητικό αερισμό, όταν ο απορροφητήρας κουζίνας χρησιμοποιείται ταυτόχρονα με άλλες συσκευές καύσης υγραερίου ή άλλα

καυστικά υλικά.

Το σύστημα αεραγωγού αυτής της συσκευής δεν πρέπει να συνδέεται με κανένα άλλο υπάρχον σύστημα εξαερισμού που χρησιμοποιείται για οποιοδήποτε άλλο λόγο όπως την εκκένωση των καπνών που δημιουργούνται από συσκευές καύσης υγραερίου ή άλλων καυστικών υλικών. Απαγορεύεται αυστηρά το μαγειρέμα με φλόγες κάτω από τον απορροφητήρα. Η χρήση ελεύθερης φλόγας προκαλεί ζημιές στα φίλτρα και είναι δυνατόν να προκαλέσει πυρκαγιά, γι' αυτό πρέπει να αποφεύγεται σε κάθε περίπτωση. Το τηγάνισμα πρέπει να γίνεται κάτω από συνεχή έλεγχο ώστε να αποφευχθεί η ανάφλεξη του υπερθερμενόμενου λαδιού.

⚠️ **Προσοχή!** Οι προσβάσιμες επιφάνειες του απορροφητήρα μπορεί να υπερθερμανθούν σημαντικά εάν χρησιμοποιούνται ταυτόχρονα με συσκευές μαγειρέματος.

Όσο αναφορά τα τεχνικά μέτρα και τα μέτρα ασφαλείας που πρέπει να εφαρμοστούν για την εκκένωση των καπνών πρέπει να δοθεί μεγάλη προσοχή σε ότι προβλέπεται από τους κανονισμούς των αρμόδιων τοπικών αρχών.

Ο απορροφητήρας πρέπει να καθαρίζεται συστηματικά, τόσο εσωτερικά όσο και εξωτερικά (ΤΟΥΛΑΧΙΣΤΟΝ ΜΙΑ ΦΟΡΑ ΤΟ ΜΗΝΑ). Αυτό πρέπει να γίνεται σύμφωνα με τις οδηγίες συντήρησης που παρέχονται στο παρόν φυλλάδιο).

Η μη τήρηση των κανόνων καθαρισμού του απορροφητήρα και της αντικατάστασης και καθαρισμού των φίλτρων επιφέρει κινδύνους πυρκαγιάς.

Μην χρησιμοποιείτε ή αφήνετε τον απορροφητήρα χωρίς τις λάμπες σωστά τοποθετημένες γιατί υπάρχει κίνδυνος ηλεκτροπληξίας



Δεν αναλαμβάνουμε καμία ευθύνη για ενδεχόμενες βλάβες, ζημιές ή πυρκαγιές που θα προκληθούν στην συσκευή ως αποτέλεσμα της μη τήρησης των οδηγιών που αναφέρονται σ' αυτό το εγχειρίδιο.

⚠️ **Προσοχή!** Η μη εγκατάσταση των βίδων και των συσκευών στερέωσης σύμφωνα με αυτές τις οδηγίες μπορεί να οδηγήσει σε κινδύνους ηλεκτρικής μορφής.

## 2.ΧΡΗΣΗ

Ο απορροφητήρας είναι χρησιμεύει για την απορρόφηση των καπνών και των ατμών που προέρχονται από το μαγείρεμα.

Στο συνημμένο εγχειρίδιο εγκατάστασης ενδεικνύεται ποιός τύπος είναι δυνατόν να χρησιμοποιηθεί για το μοντέλο που κατέχεται μεταξύ του τύπου απορρόφησης εξωτερικής

εκκένωσης  ή φιλτραρίσματος εσωτερικής ανακύκλωσης .

## 3.ΕΓΚΑΤΑΣΤΑΣΗ

Η τάση των κεντρικών αγωγών πρέπει να αντιστοιχεί σε αυτήν που αναγράφεται στην χαρακτηριστική ετικέτα, τοποθετημένη στο εσωτερικό του απορροφητήρα.

Εάν παρέχεται η πρίζα, συνδέστε τον απορροφητήρα με παροχή ρεύματος που, σύμφωνα με τους προβλεπόμενους κανονισμούς, πρέπει να βρίσκεται σε προσιτή ζώνη, ακόμη και μετά την εγκατάσταση. Εάν δεν παρέχεται η πρίζα (προβλεπόμενη σύνδεση απευθείας με το ρεύμα) ή η πρίζα δεν είναι σε προσβάσιμη ζώνη, ακόμη και μετά την εγκατάσταση, εφαρμόστε έναν διπολικό διακόπτη ώστε να πληρεί τους κανόνες ασφαλείας που εξασφαλίζουν την ολοκληρωμένη αποσύνδεση του συστήματος σε περίπτωση υπέρτασης (κατηγορίας III), σύμφωνα με τις οδηγίες και τους κανόνες εγκαταστάσεως.

 **Προειδοποίηση!** πριν συνδέσετε το σύστημα του απορροφητήρα με την ηλεκτρική εγκατάσταση και βεβαιωθείτε για την σωστή του λειτουργία, να ελέγχετε πάντοτε εάν το καλώδιο σύνδεσης είναι ορθά μονταρισμένο.



Η ελάχιστη απόσταση μεταξύ της επιφάνειας της βάσης εστιών και του κατώτερου μέρους του απορροφητήρα κουζίνας δεν πρέπει να είναι μικρότερη των 50εκ. στην περίπτωση ηλεκτρικών κουζινών και των 65εκ στην περίπτωση κουζινών υγραερίου ή μικτών.

Εάν οι οδηγίες εγκατάστασης για βάση εστιών με αέριο καθορίζουν μια μεγαλύτερη απόσταση, πρέπει να την λάβετε υπόψη.

### 3.1 Hob²Hood EFB90981OX - EFL10965OX

Ο απορροφητήρας είναι εφοδιασμένος με μία λειτουργία σύνδεσης “χωρίς καλώδια” (wireless) με την επιφάνεια μαγειρέματος για την αυτόματη ρύθμιση της ιδανικής ταχύτητας. Συμβουλευτείτε το εγχειρίδιο οδηγιών της επιφάνειας μαγειρέματος για την επαλήθευση της παρουσίας και της συμβατότητας αυτής της λειτουργίας. Στην περίπτωση πρώτης σύνδεσης με το ηλεκτρικό δίκτυο ή της απότομης διακοπής του ηλεκτρικού ρεύματος (blackout) περιμένετε 1 λεπτό για να επιτραπεί στον απορροφητήρα να αποκαταστήσει την σύνδεση με την επιφάνεια μαγειρέματος.

## 4. ΣΥΝΤΗΡΗΣΗ

**⚠ ΠΡΟΣΟΧΗ !** Πριν από κάθε εργασία συντήρησης, αποσυνδέστε τον απορροφητήρα από το ηλεκτρικό ρεύμα κλείνοντας τον διακόπτη του και απενεργοποιώντας την ασφάλεια στον ηλεκτρικό πίνακα.

Εάν η συσκευή είναι συνδεδεμένη με το ρεύμα μέσω πρίζας τότε αποσυνδέστε το καλώδιο σύνδεσης από την πρίζα ρευματοδότη.

Ο απορροφητήρας πρέπει να καθαρίζεται συστηματικά, εσωτερικά και εξωτερικά (τουλάχιστο με την ίδια συχνότητα με την οποία γίνεται η συντήρηση των φίλτρων για τα λίπη). Για τον καθαρισμό χρησιμοποιήστε ένα υγρό πανί με ουδέτερα υγρά απορρυπαντικά. Αποφύγετε τη χρήση λιαντικών μέσων. **ΜΗ ΧΡΗΣΙΜΟΠΟΙΕΙΤΕ ΑΛΚΟΟΛ!**

**⚠ ΠΡΟΕΙΔΟΠΟΙΗΣΗ:** Η μη συμμόρφωση με τους κανόνες καθαρισμού του απορροφητήρα και της αντικατάστασης των φίλτρων μπορεί να προκαλέσει κίνδυνους πυρκαγιάς.

Για αυτό το λόγο σας συνιστούμε να ακολουθείτε πιστά τις παρούσες οδηγίες. Ο κατασκευαστής αποποιείται κάθε ευθύνη για πιθανές βλάβες του μοτέρ ή ζημιών από

πυρκαγιά που συνδέεται με λανθασμένη συντήρηση ή στην μη συμμόρφωση στις παρούσες οδηγίες ασφαλείας.

**4.1 Φίλτρο για τα λίπη** - Πρέπει να καθαρίζεται μια φορά τον μήνα με απορρυπαντικά που δεν χαράζουν, είτε στο χέρι ή στο πλυντήριο πιάτων, το οποίο πρέπει να ρυθμιστεί σε χαμηλή θερμοκρασία και σε σύντομο κύκλο. Με το πλύσιμο στο πλυντήριο πιάτων, το φίλτρο για τα λίπη μπορεί ελαφρώς να χάσει το χρώμα του αλλά αυτό δεν μεταβάλλει τις ιδιότητες φιλτραρίσματος.

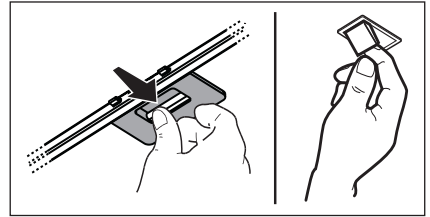

### 4.2 Φίλτρο ενεργού άνθρακα που ΔΕΝ πλένεται

Ο κορεσμός του ενεργού άνθρακα συντελείται λίγο πολύ από την παρατεταμένη χρήση ανάλογα με τον τύπο του μαγειρέματος και την συχνότητα καθαρισμού του φίλτρου για τα λίπη. Σε κάθε περίπτωση είναι αναγκαία η αντικατάσταση του φίλτρου τουλάχιστον κάθε τέσσερις μήνες. Το φίλτρο άνθρακα μπορεί να ΜΗΝ πλυθεί ή να ανανεωθεί.

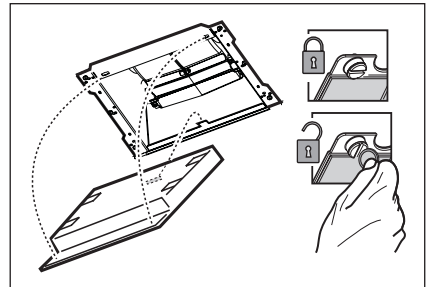

## 5. ΧΕΙΡΙΣΤΗΡΙΑ

Ο απορροφητήρας είναι εξοπλισμένος με πίνακα ελέγχου που έχει τη δυνατότητα ελέγχου επιλογής ταχύτητας και με διακόπτη φωτισμού για να ελέγχει το φωτισμό στη μαγειρική ζώνη. Χρησιμοποίησε την μεγαλύτερη ταχύτητα απορρόφησης σε περιπτώσεις συμπυκνωμένων ατμών της κουζίνας. Σας συνιστούμε να ανάβετε τον απορροφητήρα 5 λεπτά πριν αρχίσει το μαγείρεμα και να τον αφήνετε σε λειτουργία κατά τη διάρκεια του μαγειρέματος και για άλλα περίπου 15 λεπτά μετά το τέλος του μαγειρέματος. Ο πίνακας ελέγχου βρίσκεται στην εμπρόσθια πλευρά του απορροφητήρα:

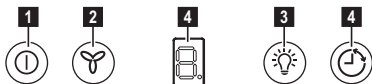

### 1 Πλήκτρο ON/OFF μηχανής

Πιέζοντας το πλήκτρο για να ενεργοποιήσετε τον απορροφητήρα, ενεργοποιείται η ταχύτητα (δύναμη) απορρόφησης 1.

Με τον απορροφητήρα ενεργό, (οποιαδήποτε ταχύτητα) πιέστε το πλήκτρο για να σβήσει.

### 2 Πλήκτρο επιλογής ταχύτητας

Με τον απορροφητήρα απενεργοποιημένο, πιέζοντας το πλήκτρο ενεργοποιείται η ταχύτητα (δύναμη) απορρόφησης 1.

Πιέζοντας ακόμα το πλήκτρο μπορείτε να επιλέξετε τις διαθέσιμες ταχύτητες (δύναμη) απορρόφησης :

**Ταχύτητα (δύναμη) απορρόφησης 1:** στην οθόνη εμφανίζεται ο αριθμός “1”

**Ταχύτητα (δύναμη) απορρόφησης 2:** στην οθόνη εμφανίζεται ο αριθμός “2”

**Ταχύτητα (δύναμη) απορρόφησης 3:** στην οθόνη εμφανίζεται ο αριθμός “3”

**Ταχύτητα (δύναμη) εντατικής απορρόφησης:** στην οθόνη εμφανίζεται ο αριθμός “4” (αναβοσβήνει)

Η ταχύτητα (δύναμη) εντατικής απορρόφησης ενεργοποιείται για περιορισμένο χρονικό διάστημα (περίπου 5 λεπτά) και κατόπιν ο απορροφητήρας επανέρχεται στην ταχύτητα (δύναμη) απορρόφησης 2. Για να απενεργοποιήσετε την ταχύτητα

(δύναμη) εντατικής απορρόφησης : Πιέστε το πλήκτρο, και ο απορροφητήρας επανέρχεται στην ταχύτητα (δύναμη) απορρόφησης 2. Ή πιέζοντας το πλήκτρο 1, α απορροφητήρας σβήνει.

### 3 Πλήκτρο φωτισμού ON/OFF

### 4 Πλήκτρο για την ενεργοποίηση προκαθορισμένου χρόνου.

### 5 Οθόνη

#### Ενεργοποίηση προκαθορισμένου χρόνου.

Η παρούσα λειτουργία επιτρέπει την ενεργοποίηση προκαθορισμένου χρόνου της επιλεγόμενης ταχύτητας (δύναμης) απορρόφησης, πιέζοντας το πλήκτρο 4. Μετά από την πάροδο του προκαθορισμένου χρόνου, ο απορροφητήρας σβήνει.

Η ενεργοποίηση προκαθορισμένου χρόνου απορρόφησης προβλέπει τις παρακάτω επιλογές:

- **Ταχύτητα (δύναμη) απορρόφησης 1:** - 20 λεπτά (στην οθόνη εμφανίζεται ο αριθμός “1” και αναβοσβήνει ένα μικρό LED)
- **Ταχύτητα (δύναμη) απορρόφησης 2:** - 15 λεπτά (στην οθόνη εμφανίζεται ο αριθμός “2” και αναβοσβήνει ένα μικρό LED)
- **Ταχύτητα (δύναμη) απορρόφησης 3:** - 10 λεπτά (στην οθόνη εμφανίζεται ο αριθμός “3” και αναβοσβήνει ένα μικρό LED)
- **Ταχύτητα (δύναμη) εντατικής απορρόφησης:** - 5 λεπτά (στην οθόνη εμφανίζεται ο αριθμός “4” και αναβοσβήνει ένα μικρό LED)  
Πιέστε το πλήκτρο 1 ή 4 για να σβήσετε τον απορροφητήρα πριν από τον προβλεπόμενο χρόνο. Πιέζοντας το πλήκτρο 2 ο απορροφητήρας επιστρέφει στην τελευταία ταχύτητα που έχετε επιλέξει.

#### Δείκτης κορεσμού του φίλτρου για τα λίπη

Μετά από 80 ώρες λειτουργίας, στην οθόνη εμφανίζονται εναλλακτικά η ρυθμιζόμενη ταχύτητα και το γράμμα “F”.

#### Δείκτης κορεσμού του φίλτρου άνθρακα

Μετά από 320 ώρες λειτουργίας, στην οθόνη εμφανίζονται εναλλακτικά η ρυθμιζόμενη ταχύτητα και το γράμμα “C”.

**Επαναφορά (reset) δείκτη κορεσμού**

Για την επαναφορά του δείκτη κορεσμού, ανάψτε τον απορροφητήρα πατήστε και κρατήστε πατημένο το πλήκτρο **1** για 3 δευτερόλεπτα περίπου.

Πραγματοποιήστε την συντήρηση των φίλτρων όπως υποδεικνύεται σ' αυτό το εγχειρίδιο.

Στην περίπτωση που και οι δύο οι δείκτες κορεσμού φίλτρων **“F”** και **“C”** αρχίζουν να αναβοσβήνουν, κάντε την διαδικασία επαναφοράς (rest) για δύο φορές.

Ο δείκτης κορεσμού του φίλτρου άνθρακα κατά κανόνα δεν είναι ενεργοποιημένος και εάν ο απορροφητήρας χρησιμοποιηθεί σε τύπο φιλτραρίσματος τότε πρέπει να ενεργοποιηθεί την πρώτη φορά χειροκίνητα.

**Ενεργοποίηση του δείκτη κορεσμού του φίλτρου άνθρακα:**

Σβήστε τον απορροφητήρα και πατήστε συγχρόνως τα πλήκτρα **2** και **3** για 3 δευτερόλεπτα.

Στην οθόνη αναβοσβήνουν για 2 δευτερόλεπτα τα γράμματα **“F”** και **“C”** και δείχνει ότι έχει πραγματοποιηθεί η ενεργοποίηση του δείκτη κορεσμού του φίλτρου άνθρακα.

**Απενεργοποίηση του δείκτη κορεσμού του φίλτρου άνθρακα:**

Σβήστε τον απορροφητήρα και πατήστε συγχρόνως τα πλήκτρα **2** και **3** για 3 δευτερόλεπτα. Στην οθόνη αναβοσβήνει για 2 δευτερόλεπτα μόνο το γράμμα **“F”** και δείχνει ότι έχει πραγματοποιηθεί η απενεργοποίηση του δείκτη κορεσμού του φίλτρου άνθρακα.

**Ένδειξη θερμοκρασίας**

Ο απορροφητήρας έχει ειδικό σένσορα θερμοκρασίας ο οποίος ενεργοποιεί τον απορροφητήρα σε ταχύτητα 3 εάν η περιοχή κοντά στον πίνακα παρουσιάζει ένδειξη υψηλής θερμοκρασίας.

Η ένδειξη ενεργοποίησης συναγερμού γίνεται μέσω του αναβοσβησίματος του γράμματος **“F”** στον πίνακα ελέγχου.

Αυτή η ένδειξη παραμένει έως την οριστική Μπορείτε να βγείτε από την ένδειξη συναγερμού πιέζοντας το πλήκτρο **“2”**.

Κάθε 30" ο σένσορας θερμοκρασίας ελέγχει την θερμοκρασία στην περιοχή κοντά στον πίνακα ελέγχου.

**5.1 Hob<sup>2</sup>Hood****EFB909810X - EFL109650X**

Ο απορροφητήρας είναι εφοδιασμένος με μία λειτουργία σύνδεσης “χωρίς καλώδια” (wireless) με την επιφάνεια μαγειρέματος για την αυτόματη ρύθμιση της ιδανικής ταχύτητας. Συμβουλευτείτε το εγχειρίδιο οδηγιών της επιφάνειας μαγειρέματος για την επαλήθευση της παρουσίας και της συμβατότητας αυτής της λειτουργίας. Στην περίπτωση πρώτης σύνδεσης με το ηλεκτρικό δίκτυο ή της απότομης διακοπής του ηλεκτρικού ρεύματος (blackout) περιμένετε 1 λεπτό για να επιτραπεί στον απορροφητήρα να αποκαταστήσει την σύνδεση με την επιφάνεια μαγειρέματος.

**6. ΦΩΤΙΣΜΟΣ**

Ο απορροφητήρας διαθέτει σύστημα φωτισμού που χρησιμοποιεί την τεχνολογία LED.

Η τεχνολογία LED εγγυάται άριστο φωτισμό, διάρκεια έως 10 φορές μεγαλύτερη των κοινών λαμπτήρων ενώ παράλληλα επιτρέπουν την εξοικονόμηση έως και του 90% της ηλεκτρικής ενέργειας.

 **Προσοχή!** Μην κοιτάζετε απευθείας το φως των ενδεικτικών λυχνιών (led)

Για την αντικατάσταση τους, απευθυνθείτε στην υπηρεσία τεχνικής βοήθειας.

## SİZİ DÜŞÜNÜR

Bir Electrolux ürünü aldığınız için teşekkür ederiz. Size onlarca yıllık profesyonel deneyim ve yenilik sunan bir ürün tercih ettiniz. Sizi düşünerek tasarlanan yaratıcı ve şık bir ürün. Bu ürünü her kullandığınızda, daima en iyi sonuçları alacağınızdan emin olabilirsiniz. Electrolux'e hoş geldiniz.

**Web sitemizi aşağıdakiler için ziyaret edin:**



Kullanım önerileri, broşürler, sorun giderme bilgileri, servis bilgileri alın:  
**www.electrolux.com**



Ürününüzü daha iyi servis için kaydedin:  
**www.electrolux.com/productregistration**



Cihazınız için Aksesuarlar, Sarf Malzemeleri ve Orijinal yedek parçalar satın alın:  
**www.electrolux.com/shop**

## ÇEVREYLE İLGİLİ BİLGİLER

Şu sembole sahip malzemeler geri dönüştürülebilir . Ambalajı geri dönüşüm için uygun konteynerlere koyun.

Elektrikli ve elektronik cihaz atıklarının geri dönüşümüne ve çevre ve insan sağlığının

korunmasına yardımcı olun. Ev atığı sembolü  bulunan cihazları atmayın. Ürünü yerel geri dönüşüm tesislerinize gönderin ya da belediye ile irtibata geçin.

## MÜŞTERİ HİZMETLERİ VE SERVİS

Orijinal yedek parça kullanılmasını tavsiye ederiz.

Servis ile iletişim sırasında, aşağıdaki verilerin bulunduğunu kontrol edin.

Bilgiler, bilgi etiketinde yazılıdır. Model, PNC, Seri Numarası.



Uyarı / Dikkat-Güvenlik bilgileri.



Genel bilgiler ve tavsiyeler



Çevreyle ilgili bilgiler.

Önceden haber verilmeksizin değişiklik yapma hakkı saklıdır.

## 1. ⚠️ GÜVENLİK TALIMATLARI

⚠️ **Dikkat!** Bu el kitabında belirtilen talimatlara adım adım riayet ediniz. Üretici, bu el kitabında yar alan talimatlara riayet etmemekten kaynaklanan olası arızalara, sebep olunan hasar veya yangınlara ilişkin hiçbir sorumluluk kabul etmez. Bu davlumbaz sadece evde kullanılmak üzere tasarlanmıştır.

⚠️ **Uyarı!** Kurulum işlemi tamamlandıncaya kadar cihazı fişe takmayın. Her türlü temizlik veya bakım işleminden önce, davlumbazın fişini çekmek veya evin ana şalterine olan bağlantısını kesmek suretiyle davlumbazın elektrik bağlantısını kesin.

Bakım, kurulum ve aydınlatma işlemleri sırasında her zaman iş eldivenlerini takınız. Cihaz, gözetim altında bulunmadıkları veya güvenliklerinden sorumlu bir şahıs tarafından cihazın kullanımıyla ilgili eğitim almadıkları sürece, çocuklar veya yetersiz fiziksel, duyuşsal veya akli yeteneğe sahip kişiler ya da tecrübe veya teknik bilgi eksikliği olan şahıslar tarafından kullanılacak şekilde tasarlanmamıştır. Çocuklar, cihazla oynamadıklarından emin olmak için izlenmelidir.

Rahatsız edici bir sürtünme sesi duyulmaksızın takılan davlumbazları asla kullanmayın!

Davlumbaz, özellikle belirtilmedikçe ASLA destek yüzeyi olarak kullanılmamalıdır. Mutfak davlumbazı, diğer yanma gazları veya yakıtları kullanan cihazlarla birlikte kullanıldığında oda yeterli şekilde havalandırılmalıdır.

Emilen hava, gaz veya diğer yakıtları yakan cihazların ürettiği dumanların atılması için kullanılan bir boruya verilmemelidir. Davlumbazın altında alevli pişirme kesinlikle yasaktır.

Açığa çıkan alevlerin filtrele zararı vermesi ve yangın riski açısından açık alevden sakının.

Her türlü kızartma, yağın aşırı kızmasını ve alevlenmesini engelleyecek şekilde dikkatle yapılmalıdır.

⚠️ **Dikkat!** Erişilebilir parçalar, pişirme cihazları ile kullanıldıklarında sıcak olabilirler.

Duman tahliyesi için kabul edilen teknik ve güvenlik önlemler söz konusu olduğunda, yetkili makamlar tarafından sunulanları yakından takip etmek önemli bir husustur. Davlumbaz, hem içten hem dıştan düzenli olarak temizlenmelidir (AYDA EN AZ BİR DEFA, bu el kitabında sunulan bakım talimatları ile uyum içinde ilerlemek için gereklidir).



Davlumbaz ve filtre ile ilgili talimatlara uyulmaması yangın riskine neden olur. Olası elektrik şoklarından kaçınmak için lamba düzgün biçimde takılmadan davlumbazı kullanmayın veya bu durumda bırakmayın.

Üretici, bu el kitabında yer alan talimatlara uyulmamasından kaynaklanan cihaz arızaları, hasarları ve yangınlara karşı sorumluluk kabul etmez.

⚠️ **Dikkat!** Bu talimatlara uygun olarak, montaj için vida ve diğer parçaların yerleştirilmemesi elektrik sisteminde tehlikeye yol açabilir.

## 2. KULLANIM

Kullanım esnasında çıkan tüm duman ve buhar davlumbaz tarafından yok edilir. Ekte verilen kurulum kitapçığı elinizdeki modelin hangi tipini kullanacağınızı işaretler:

dumanı dışarı atan çekme sistemi  veya dumanları içeride arındıran filtreli sistem .

## 3. KURULUM

Ana güç kaynağı davlumbazın içinde yer alan plakada belirtilen değere uygun olmalıdır. Davlumbazı varsa bir fiş ile mevcut düzenlemelere uygun bir prize takıp erişilebilir bir alana yerleştiriniz. Kurulmadan sonra da eğer cihazın fişi yok ise (doğrudan şebeke bağlantısı) veya priz erişilebilir bir yerde değilse, aşırı akım kategorisi III ile ilgili koşullar altında ana kablonun bağlantısının tamamen kesilmesini sağlayan, standartlara uygun çift kutuplu bir anahtar kurulumunu.

⚠️ **Uyarı!** Davlumbazı ana güç kaynağına yeniden bağlamadan ve etkin şekilde çalıştığını kontrol etmeden önce, ana güç kaynağı kablusunun düzgün takılıp takılmadığını denetleyin.

Ocağın üzerindeki pişirme kapları için destek yüzeyleri ile ocak davlumbazının en alçak kısmı arasındaki minimum mesafe, elektrikli ısıtıcılardan 50 cm, gaz veya gazla-elektrikle çalışan ocaklardan 65 cm'den az olmamalıdır. Gazlı ocakların kurulumuyla ilgili olarak talimatlarda daha fazla mesafe belirtiliyorsa, buna bağlı kalınmalıdır.

### 3.1 Hob<sup>2</sup>Hood

#### EFB90981OX - EFL10965OX

En uygun hızı otomatik olarak ayarlamak üzere davlumbaz ile ocak arasında "kablolu" (wireless) bağlantı mevcuttur. Bu fonksiyonun varlığını ve uyumluluğunu kontrol etmek için ocağın kullanım kılavuzuna bakınız.

İlk elektrik bağlantısı yapıldığında veya ani elektrik kesintisi (blackout) halinde davlumbazın ocak ile bağlantıyı yeniden kurması için 1 dakika bekleyiniz.

## 4. BAKIM

**⚠ DİKKAT!** Herhangi bir bakım işlemini gerçekleştirmeden önce, davlumbazı elektrik şebekesinden ayırınız.

Cihaz bir fiş ve soketle bağlı ise, fiş prizden çekilmelidir. Davlumbazın içi ve dışı düzenli olarak (en az yağ filtrelerinin bakımı için gerçekleştirdiğiniz sıklıkta) temizlenmelidir. Ilık suya batırılmış bir bez ve nötr sıvı deterjanla temizleyiniz. Aşındırıcı ürünler kullanmayınız. ALKOL KULLANMAYINIZ!

**⚠ Uyarı!** Davlumbaza ilişkin temel temizleme talimatlarının yerine getirilmemesi ve filtrelerin değiştirilmemesi yangına neden olabilir. Bu nedenle, söz konusu talimatlara uymanızı öneririz.

Üretici, uygun olmayan bakımdan veya yukarıda belirtilen güvenlik tavsiyelerine uymamaktan kaynaklanan motor veya yangın hasarı konusunda sorumluluk kabul etmez.

**4.1 Yağ filtresi** - Yağ filtresi, ayda bir asitsiz deterjanla, elde veya düşük ısı ve kısa devreye programlanmış bir bulaşık makinesinde temizlenmelidir. Bulaşık makinesinde yıkandığında, yağ filtresinin rengi hafifçe solabilir, ancak bu filtreleme kapasitesini etkilemez.

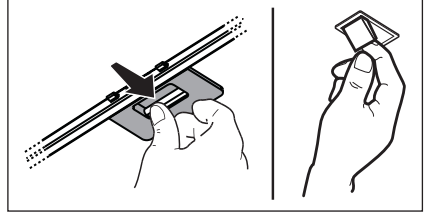

### 4.2 Yıkınamayan aktif karbon filtre

Etkin kömür filtre, pişirme türüne ve yağ filtresinin temizlenme sıklığına bağlı olarak daha uzun sürede dolar.

Her koşulda en az dört ayda bir kartuşun değiştirilmesi gerekir.

Karbon filtre yıkanmaz ve yeniden kullanılabilir hale getirilemez.

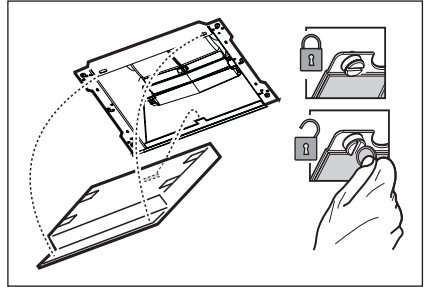

## 5. KONTROLLER

Davlumbazın üzerinde aspiratör hızının ayarlandığı bir kontrol paneli ve pişirme alanı ışıklarını kumanda eden bir lamba anahtarı bulunmaktadır.

Mutfakta aşırı buhar oluşması halinde yüksek emme hızından yararlanınız. Yemek pişirmeye başlamadan önce ocak davlumbazı emme ünitesinin 5 dakika açık tutulması, pişirme esnasında ve pişirme işlemi sona erdikten sonra ise 15 dakika daha çalışır durumda bırakılması önerilir. Kumanda düğmeleri cihazın ön panosu üzerindedirler:



### 1 Motor açma kapama düğmesi ON/ OFF

Davlumbazı çalıştırmak için bu düğmeye bastığınızda, 1 nolu aspirasyon hızı (güç) seçilecektir. Davlumbaz açık iken (han gi hızda olursa olsun) tekrar bu düğmeye basarsanız davlumbazı kapatmış olursunuz.

### 2 Çalışma hızı tercih düğmesi

Davlumbaz kapalı iken bu düğmeye basarsanız 1 nolu aspirasyon hızını (gücünü) seçmiş olursunuz. Bu düğmeye tekrar basılarak aşağıda sıralanan diğer çalışma hızları (güçleri) seçilmiş olur:

**1 nolu çalışma hızı (güç):** ekranda "1" rakamı görünür

**2 nolu aspirasyon hızı (güç):** ekranda "2" rakamı görünür

**3 nolu aspirasyon hızı (güç):** ekranda "3" rakamı görünür

**Yoğun aspirasyon hızı (güç):** ekranda (yanıp sönen) "4" rakamı görünür

Yoğun aspirasyon hızında (gücünde) çalışma sınırlı bir süre içindir (yaklaşık 5 dakika) ve sonra davlumbaz kendi kendisine 2 nolu aspirasyon hızına (gücüne) dönerek çalışmaya devam eder.

Yoğun aspirasyon hızı (güç) modundan zamanından önce çıkmak için: 2 düğmesine basın – Böylece davlumbaz 2. aspirasyon hızına (

gücüne) dönerek çalışmaya devam edecektir.

Yada 1 düğmesine basın: davlumbaz kapanacaktır.

### 3 Aydınlatma (AÇ/KAPAT) ON/OFF düğmesi

### 4 Sınırlı süre boyunca çalışma için düğme

### 5 Ekran

#### Sınırlı süre boyunca çalışma

Bu işlev sayesinde seçilen aspirasyon hızının (gücünün) belirli bir süre boyunca çalışması sağlanır ve 4 tuşuna basılarak aktif kılınır, söz konusu süre dolunca davlumbaz da otomatik olarak kapanır. Sınırlı sürede çalışma işlevi şu ayar lanakları ile kullanılabilir:

- **1. Aspirasyon hızı (güç):** - 20 dakika (ekranda "1" rakamı belirir ve küçük bir LED yanıp söner)
- **2. Aspirasyon hızı (güç):** - 15 dakika (ekranda "2" rakamı belirir ve küçük bir LED yanıp söner)
- **3. Aspirasyon hızı (güç):** - 10 dakika (ekranda "3" rakamı belirir ve küçük bir LED yanıp söner)
- **4. Aspirasyon hızı (güç):** - 5 dakika (ekranda "4" rakamı belirir ve küçük bir LED yanıp söner)

1 yada 4 düğmelerine basılarak davlumbaz zamanından önce de kapatılabilir, 2 düğmesine basılır ise davlumbaz eski aspirasyon hızına dönerek çalışmaya devam eder.

#### Yağ filtresinin dolduğunu gösteren uyarı

80 saatlik çalışma süresinden sonra ekranda "1" rakamı yanıp sönmeye başlar. Filtrenin doluluğu ile ilgili bu uyarıyı reset etmek için (söndürmek için) 1 düğmesine basın ve 3 saniye boyunca basılı tutun. Yağ filtresinin bakım işlemini iş bu klavye belirtildiği gibi yapın.

#### Yağ filtresi doyum noktası göstergesi

80 saatlik kullanımın sonunda, ekranda art arda seçilen hız ile "F" harfi görüntülenir.

#### Karbonlu filtre doyum noktası göstergesi

320 saatlik kullanımın sonunda, ekranda art arda seçilen hız ile "C" harfi görüntülenir.

### **Doyum noktası göstergesi sıfırlama işlemi**

Doyum noktası göstergesini sıfırlamak için aşağıdaki aşamaları takip ediniz: davlumbazı çalıştırdıktan sonra **1** nolu tuşu aşağı yukarı 3 saniye boyunca basılı tutunuz. Filtrelerin bakımı bu kılavuzda belirtildiği şekilde yapılmalıdır. “**F**” ve “**C**” filtre doyum noktası göstergeleri aynı anda yanıp sönmeye başladığı takdirde, sıfırlama işlemini iki defa tekrarlayınız.

Karbonlu filtrenin doyum noktası göstergesi normalde aktif konumda değildir, davlumbaz filtrelili modda kullanılıyorsa ilk işleymde manuel olarak aktif konuma getirilmelidir.

### **Karbonlu filtre doyum noktası göstergesini aktif konuma getirme işlemi:**

Davlumbazı söndürüp 3 saniye boyunca **2** ve **3** nolu tuşları basılı tutunuz. Karbonlu filtre doyum noktası göstergesi aktif hale geldiğinde ekranda “**F**” ve “**C**” harfleri 2 saniye boyunca yanıp sönmeye başlar.

### **Karbonlu filtre doyum noktası göstergesini devre dışı yapma işlemi:**

Davlumbazı söndürüp 3 saniye boyunca **2** ve **3** nolu tuşları basılı tutunuz. Karbonlu filtre doyum noktası göstergesi devre dışı hale geldiğinde ekranda sadece “**F**” harfi 2 saniye boyunca yanıp sönmeye başlar.

### **Sıcaklık alarmı**

Davlumbaz, ekran bölgesinde sıcaklığın çok yüksek olması durumunda motoru 3 hızında çalıştıran bir ısı sensörü ile donatılmıştır.

Alarm durumu ekranda yanıp sönen **t** harfi ile gösterilir.

Bu durum sıcaklığın alarmı gerektiren eşik değerin ( minimum ) altına inmesine kadar devam eder.

Bu moddan “**2**” düğmesine basılarak çıkılabilir.

Her 30 saniyede bir sensör display ( ekran ) bölgesindeki ısıyı kontrol eder.

### **5.1 Hob²Hood**

#### **EFB90981OX - EFL10965OX**

En uygun hızı otomatik olarak ayarlamak üzere davlumbaz ile ocak arasında “kablosuz” (wireless) bağlantı mevcuttur. Bu fonksiyonun varlığını ve uyumluluğunu kontrol etmek için ocağın kullanım kılavuzuna bakınız.

İlk elektrik bağlantısı yapıldığında veya ani elektrik kesintisi (blackout) halinde davlumbazın ocak ile bağlantıyı yeniden kurması için 1 dakika bekleyiniz.

## **6. IŞIKLANDIRMA**

Davlumbaz LED teknolojisine dayalı bir aydınlatma sistemine sahiptir. LED’ler ideal bir aydınlatma ve normal lambalarınkine göre 10 defa daha uzun bir kullanım süresi ve %90 enerji tasarrufu sağlarlar.

 **Dikkat!** Led ışığına doğrudan bakmayınız.

Bunların yenileri ile değiştirilmesi için teknik servise başvurunuz.



## НИЕ МИСЛИМ ЗА ВАС

Благодарим ви, че закупихте уред от Electrolux. Избрахте продукт, който носи със себе си десетилетия професионален опит и нововъведения. Оригинален и стилен, той е създаден с мисъл за вас. Така че когато и да го използвате, можете да сте сигурни, че ще получите невероятни резултати по всяко време. Добре дошли в Electrolux.

**Посетете нашата уебстраница на:**



Вижте полезни съвети, брошури, отстраняване на неизправности, сервисна информация:  
**[www.electrolux.com](http://www.electrolux.com)**



Регистрирайте своя продукт за по-добро обслужване:  
**[www.electrolux.com/productregistration](http://www.electrolux.com/productregistration)**



Купете принадлежности, консумативи и оригинални резервни части за вашия уред:  
**[www.electrolux.com/shop](http://www.electrolux.com/shop)**

## ОПАЗВАНЕ НА ОКОЛНАТА СРЕДА

Рециклирайте материалите със символа . Поставайте опаковките в съответните контейнери за рециклирането им.

Помогнете за опазването на околната среда и човешкото здраве, както и за рециклирането на отпадъци от електрически и електронни уреди. Не изхвърляйте

уредите, означени със символа , заедно с битовата смет. Върнете уреда в местния пункт за рециклиране или се обърнете към вашата общинска служба.

## ГРИЖИ ЗА КЛИЕНТА И ОБСЛУЖВАНЕ

Препоръчваме използването на оригинални резервни части.

Когато се свързвате с отдел "Обслужване", трябва да имате под ръка следната информация.

Информацията можете да намерите на табелката с данни. Модел, PNC (номер на продукт), Сериен номер.



Предупреждение / Внимание-Важна информация за безопасност.



Обща информация и съвети



Информация за опазване на околната среда.

Запазваме си правото на изменения без предизвестие.

## 1. ИНСТРУКЦИИ ЗА СИГУРНОСТ

 **Внимание!** Придържайте се стриктно към тук посочените инструкции. Фирмата не носи отговорност за евентуални неизправности, повреди или възпламеняване на уреда, възникнали в резултат на неспазване на инструкциите в настоящото упътване. Аспираторът е предназначен само за битова употреба.

 **Предупреждение!** Не включвайте уреда към ел. мрежа, ако монтажът му не е окончателно приключило. Преди каквато и да е операция на почистване или поддръжка, аспираторът трябва да се изключи от ел. мрежа, като се извади щепсела или като се изключи главния прекъсвач на жилището.

за всички операции по инсталиране и техническо обслужване използвайте работни ръкавици.

Уредът не трябва да се употребява от деца или хора с намалена умствена или физическа чувствителност и които нямат опит и не са запознати с уреда, освен ако те не се държат под контрол или не са инструктирани от отговарящо за безопасността им лице как да ползват уреда. Трябва да се внимава децата да не си играят с аспиратора.

Не използвайте никога аспиратора, ако решетката не е правилно монтирана! Аспираторът не трябва НИКОГА да се използва като работен плот, освен ако това не е специално указано. Помещението трябва да има добро проветряване, когато кухненският аспиратор се използва едновременно с други уреди с газово или друг вид гориво. Аспирираният въздух не трябва да се отвежда през отвод, през който се отвежда дима от уредите, работещи с газ или друго гориво.

Строго се забранява готвенето на открит пламък под аспиратора. Използването на открит пламък е вредно за филтрите и може да причини пожар, затова абсолютно трябва да се избягва.

Пърженето трябва да се извършва под наблюдение, за да се избегне възпламеняване на олиото.

 **Внимание!** Достъпните части могат да се нагряят значително когато се използват заедно с готварски уреди.

Що се отнася до техническите мерки и мерките за безопасност, които трябва да се прилагат за отвеждане на дима, трябва

строго да се придържате към предвиденото в правилника на местните компетентни власти. Аспираторът трябва да се почиства често, както отвътре, така и отвън (ПОНЕ ВЕДНЪЖ В МЕСЕЦА, трябва при всички случаи да се спазват инструкциите за поддръжка, посочени в тези указания). Неспазването на нормите за почистване на аспиратора и за подмяна и почистване на филтрите, води до опасност от пожари. Не използвайте и не оставяйте аспиратора без правилно монтирани лампички!

Опасност от токов удар!

Не се поема никаква отговорност при евентуална неизправност, щета или пожар, нанесени на уреда вследствие на неспазване на настоящите инструкции.

 **Внимание!** Неизвършването на монтажа на винтовете и на фиксиращите механизми в съответствие с настоящите инструкции, може да доведе до рискове от електрическо естество.

## 2. УПОТРЕБА

Аспираторът засмуква дима и парата, които се отделят при готвене.

В приложения ръчник с инструкции е посочено кой е подходящия за Вас вариант в зависимост от закупения модел, като изборът е между аспириращата версия с

вентилационен изход  и филтриращата версия с рециркулиране .

## 3. МОНТИРАНЕ

Напрежението в ел. мрежата трябва да отговаря на напрежението, което е посочено върху етикета с данните за аспиратора, поставен от вътрешната му страна. Ако е снабден с щепсел свържете аспиратора към контакт, съответстващ на действащите норми и намиращ се на лесно достъпно място дори и след приключване на монтажа. Ако не е снабден с щепсел (директно свързване към мрежата), или щепселът не е на достъпно място след приключване на монтажа, използвайте двуполусен прекъсвач според нормите, така че да се осигури пълно изключване на мрежата при свръхнапрежение III, в съответствие с правилата за монтиране.

 **Внимание!** Преди да свържете отново аспиратора към мрежата и да проверите дали функционира правилно, проверете дали кабелът е монтиран както трябва.

Минималното разстояние между повърхността, на която се поставят съдовите за готвене и най-ниската част на кухненския аспиратор, трябва да бъде не по-малко от 50cm в случай на електрически печки и не по-малко от 65cm, в случай на газови или комбинирани печки. Ако в инструкциите на газовия уред за готвене е посочено по-голямо разстояние, то трябва да се има предвид.

### 3.1 Hob<sup>2</sup>Hood EFB909810X - EFL109650X

Аспираторът разполага с безжична функция (wireless) за връзка с готварския плот за автоматично регулиране на най-подходящата скорост. Разгледайте инструкциите за употреба на готварския плот, за да проверите наличието и съвместимостта на тази функция. При първото свързване към ел. мрежата или при внезапно прекъсване на електрическото захранване (blackout) изчакайте 1 минута, за да дадете възможност на аспиратора да възстанови връзката с готварския плот.

## 4. ПОДДРЪЖКА

**⚠ Внимание!** Преди каквато и да е операция свързана с почистване или поддръжка изключете аспиратора от ел. мрежата, като извадите щепсела или изключите главния прекъсвач на жилището.

Аспираторът трябва да се почиства често (или поне толкова на често колкото почиствате филтрите), както отвътре така и отвън. Използвайте навлажнена кърпа и неутрални течни почистващи препарати. Избягвайте препарати, които съдържат абразивни частици. Внимание! Не почиствайте никога със спирт!

**⚠ Внимание!** Неспазването на нормите за почистване на аспиратора и за подмяна на филтрите води до рискове от пожар.

Спазвайте строго посочените инструкции! Не се поема никаква отговорност за евентуални щети нанесени по мотора и пожари, възникнали вследствие на неправилна поддръжка или неспазване на настоящите инструкции.

### 4.1 Филтър за мазнини

Почиства се веднъж месечно с неутрални препарати. Мие се ръчно или в съдомиялна машина на ниска температура и кратък режим на измиване. При миене на филтъра за мазнини в съдомиялна машина е възможно той да се обезцвети, но това в никакъв случай не намалява способността му на филтриране.

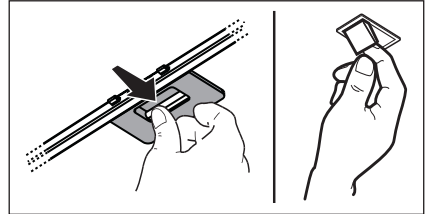

### 4.2 Немиещ се филтър с активен въглен

Филтърът с активен въглен се запуща приблизително след дълъг период на използване в зависимост от начина на готвене и от това колко често почиствате филтъра. Във всеки случай е необходимо да подменяте филтъра с активен въглен на всеки четири месеца или когато индикаторът за насищане на филтрите показва, че е необходимо. Не се мие нито може да се използва повторно.

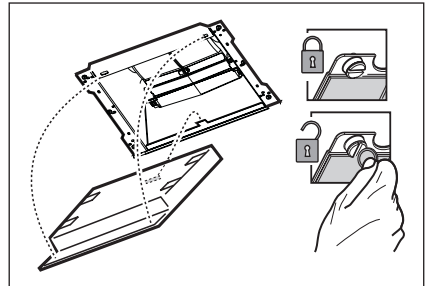

## 5. УПРАВЛЕНИЯ

Аспираторът е снабден с командно табло с възможност за регулиране скоростта на аспириране и превключвател на осветлението на готварския плот.

Ако при готвене се отделя много пара, преинете на максимален режим на работа. Препоръчително е да включите аспиратора 5 минути преди да започнете да готвите и да го оставите да работи още 15 минути след като приключите.

Командите са разположени върху лицевия панел на уреда:



### 1 Бутон ON/OFF на мотора

Натиснете този бутон за да включите аспиратора, задейства се 1-ва скорост (мощност) на аспириране. При включен аспиратор (независимо от скоростта) натиснете този бутон за да изключите аспиратора.

### 2 Бутон за избиране на скоростта

При изключен аспиратор натиснете този бутон за да изберете 1-ва скорост (мощност) на аспириране. При повторно натискане е възможно да изберете останалите скорости (мощности) на аспириране:

**1-ва скорост (мощност) на аспириране:** върху дисплея се появява числото “1”

**2-ра скорост (мощност) на аспириране:** върху дисплея се появява числото “2”

**3-та скорост (мощност) на аспириране:** върху дисплея се появява числото “3”

**4-та скорост (мощност) на аспириране - интензивна:** върху дисплея се появява числото “4” (премигва)

Интензивната скорост (мощност) на аспириране е с определено времетраене (около 5 минути), след което аспираторът преминава автоматично към 2-ра скорост (мощност) на аспириране.

За да дезактивирате интензивната скорост (мощност) на аспириране преди да изтече определеното време:

натиснете бутон № 2 - аспираторът преминава към 2-ра скорост (мощност) на аспириране или бутон № 1: аспираторът се изключва.

### 3 Бутон ON/OFF осветление

### 4 Бутон за включване с предварително определено времетраене

### 5 Дисплей

#### Функция с определено времетраене

Тази функция позволява да се задейства определена скорост (мощност) на аспириране с определено времетраене.

Активира чрез натискане на бутон № 4 ; след изтичане на определеното време аспираторът се изключва.

Функцията с определено времетраене съществува в следните варианти:

- **1-ва скорост (мощност) на аспириране:** - 20 минути (върху дисплея се появява числото “1” и премигва един малък СВЕТОДИОД)
- **2-ра скорост (мощност) на аспириране:** - 15 минут (върху дисплея се появява числото “2” и премигва един малък СВЕТОДИОД)
- **3-та скорост (мощност) на аспириране:** - 10 минути (върху дисплея се появява числото “3” и премигва един малък СВЕТОДИОД)
- **Интензивна скорост (мощност) на аспириране:** - 5 минути (върху дисплея се появява числото “4” и премигва един малък СВЕТОДИОД)

Натиснете бутон № 1 или бутон № 4 за да изключите аспиратора преди да изтече определеното време; при натискане на бутон № 2 аспираторът преминава към преди това зададените скорост и настройки.

#### Индикатор за замърсяване на филтъра за мазнини

След 80 работни часа върху дисплея се появяват последователно зададената скорост и буквата “F”.

#### Индикатор за замърсяване на филтъра с активен въглен

След 320 работни часа върху дисплея се появяват последователно зададената скорост и буквата “C”.

### Нулиране на индикатора за замърсяване

За да нулирате индикатора за замърсяване, включете аспиратора, натиснете бутон **1** и задръжте в продължение на около 3 секунди. Извършете поддръжката на филтъра както е посочено в наръчника. В случай, че и двата индикатора за замърсяване на филтрите “F” и “C” започнат да премигват, повторете операцията на нулиране „reset” два пъти.

По принцип индикаторът за замърсяване на филтъра с активен въглен не е активиран и ако аспираторът се използва във вариант на филтрираща версия трябва първият път да се активира ръчно.

### Активиране на индикатора за замърсяване на филтъра с активен въглен:

Исключете аспиратора, натиснете едновременно бутони **2** и **3** и задръжте в продължение на 3 секунди. Върху дисплея премигват в продължение на 2 секунди буквите “F” и “C”, което означава, че индикаторът за замърсяване на филтъра с активен въглен е активиран.

### Деактивиране на индикатора за замърсяване на филтъра с активен въглен:

Исключете аспиратора, натиснете едновременно бутони **2** и **3** и задръжте в продължение на 3 секунди. Върху дисплея премигва в продължение на 2 секунди само буквата “F”, което означава, че индикаторът за замърсяване на филтъра с активен въглен е деактивиран.

### Аларма за температурата

Аспираторът разполага със сензор за температурата, който задейства мотора на 3-та скорост, в случай че температурата в обсега на дисплея е много висока.

В този случай върху дисплея започва да премигва буквата “t”, която не изчезва докато температурата не спадне под допустимите стойности.

За да излезете от този режим на работа натиснете бутон № “2”.

На всеки 30” сензорът отчита температурата в обсега на дисплея.

### 5.1 Hob²Hood

#### EFB909810X - EFL109650X

Аспираторът разполага с безжична функция (wireless) за връзка с готварския плот за автоматично регулиране на най-подходящата скорост. Разгледайте инструкциите за употреба на готварския плот, за да проверите наличието и съвместимостта на тази функция. При първото свързване към ел. мрежата или при внезапно прекъсване на електрическото захранване (blackout) изчакайте 1 минута, за да дадете възможност на аспиратора да възстанови връзката с готварския плот.

### 6. ОСВЕТИТЕЛН ПРИБОР

Аспираторът разполага с осветителна система със СВЕТОДИОДИ. СВЕТОДИОДИТЕ гарантират оптимално осветление, до 10 пъти по-силно от традиционните лампи и позволяват 90% икономия на електроенергия.

 **Внимание!** Не гледайте директно светлината на светодиодите!

За подмяна се обърнете към сервиза за техническо обслужване.

## СІЗ ОЙЫМЫЗДА БОЛДЫҢЫЗ

Electrolux құрылғысын сатып алғаныңызға рахмет. Сіз ондаған жылдар бойғы кәсіби тәжірибе мен инновацияға сүйеніп жасалған құрылғыны таңдадыңыз. Тапқырлықтың туындысы болған, көз тартарлық бұл құрылғыны жасау барысында сіз ойымызда болдыңыз. Сондықтан, қолданған сайын тамаша нәтижеге қол жеткізе алатыныңызға сенімді болыңыз. Electrolux әлеміне қош келдіңіз.

### Біздің веб-сайтқа барып келесіні қараңыз:



Қолдануға қатысты кеңестер, кітапшалар, ақаулықты түзету, қызмет көрсету туралы ақпарат:  
[www.electrolux.com](http://www.electrolux.com)





Сізге барынша жақсы қызмет көрсету үшін өніміңізді мына жерге тіркеңіз:  
[www.electrolux.com/productregistration](http://www.electrolux.com/productregistration)



Құрылғыңызға қажетті керек-жарақтарды, шығынды материалдарды және фирмалық қосалқы бөлшектерді сатып алу үшін:  
[www.electrolux.com/shop](http://www.electrolux.com/shop)

## ҚОРШАҒАН ОРТАҒА ЗИЯН КЕЛДІРМЕУ ТУРАЛЫ МАҒЛҰМАТТАР

Белгі  салынған материалдарды қайта өңдеуден өткізуге тапсырыңыз. Орам материалдарын қайта өңдеуден өткізу үшін тиісті контейнерлерге салыңыз. Электрлік және электроникалық құрылғылардың қалдығын қайта өңдеуден өткізу арқылы, қоршаған ортаға және адамның денсаулығына зиян келтіретін жағдайларға жол бермеуге өз үлесіңізді қосыңыз. Белгі  салынған құрылғыларды тұрмыстық қалдықтармен бірге тастамаңыз. Өнімді жергілікті қайта өңдеу орталығына өткізіңіз немесе жергілікті мекемеге хабарласыңыз.

## ТҰТЫНУШЫҒА ҚЫЗМЕТ КӨРСЕТУ

Фирмалық заттарды қолдануды ұсынамыз.

Қызмет көрсету орталығына хабарласқанда келесі деректердің дайын болуын қамтамасыз етіңіз.

Деректерді техникалық ақпарат тақтайшасынан табуға болады. Үлгісі, Өнім нөмірі, Сериялық



Ескерту / Абайлаңыз - Қауіпсіздік туралы маңызды мағлұмат.



Жалпылама ақпарат және кеңестер



Қоршаған ортаға қатысты ақпарат.

Алдын ала ескертусіз өзгертіледі.

## 1. ⚠️ ҚАУІПСІЗДІК НҰСҚАУЛАРЫ

### ⚠️ Сақтандыру туралы

**ескерту!** Дайындаушы аспапты пайдалану барысында бұл нұсқауда белгіленген қолдану шарттарын сақтамағанның кесірінен болған олқылық өрт пен зақым үшін жауап бермейді. Сорғыш тек қана үйде пайдалануға болатындай етіп жобаланған.

⚠️ **Назарыңызда болсын!** Аспапты қондыру операциясы толық аяқталмағанша электр желісіне қоспаңыз! Тазалау мен күту операциясына кіріспестен бұрын вилканы шығарып немесе электр желісінің ортақ ажыратқышынан суырып сорғышты желіден ажыратыңыз.

Барлық тазалау мен күту операциясын істеу барысында жұмыс қолғабын киіңіз! Балалар мен ақыл есі кем адамдарға немесе жеткілікті білмейтін, тәжірибесі жоқ адамдарға, егер бақылаусыз болса, немесе егер олардың қауіпсіздігіне жауапты адам жағынан аспапты қолдану үйретілмесе бұл аспаппен қолдану жарамайды. Аспаппен ойнамау үшін балаларды қараусыз қалдырмаңыз. Егер торы дұрыс қондырылмаса сорғышты пайдаланбаңыз! Әдейі ескертілмеген жағдайда сорғышты тіреу жазықтығы ретінде қолдануға тыйым салынады. Ас үйде сорғышты газбен жанатын және басқа жанармай арқылы жанатын басқа аспаптармен қолданған кезде бөлменің ауа айналымын тиісті түрде қамтамасыз етіңіз. Сорылған ауа газбен жанатын немесе басқа жанармай арқылы жанатын аспаптардан түтін шығаруға арналған ауаөткізгіш арқылы кері сыртқа шығарылмауы тиіс. «Жалынның астында» пісірілетін тағамдарды дайындауға мүлдем тыйым салынады, себебі жалын фильтрлерге зақым келтіріп өрттің пайда болуына әкелуі мүмкін, сондықтан бұл әдістен аулақ болыңыз. Қатты қызып кеткен майдың тұтануы мүмкін болғандықтан майда қуырылатын тағамдар әрдайым бақылауда болуы тиіс.

⚠️ **Ескерту!** Пісіруге арналған басқа құралдармен бірге қолданған кезде аспаптың жетімді бөліктері қатты қызуы мүмкін.

Техникалық шаралар мен түтін шығаруда

техникалық қауіпсіздік шарттары жөнінде білікті жергілікті әкімшілік белгілеген алдын алу тәртіп ережелерін сақтаңыздар! Сорғышты ішінен және сыртынан мерзімді тазалап тұру қажет (берілген нұсқауда белгіленген шарттарға сәйкес АУЫНА БІР РЕТ). Нұсқаудағы сорғышты тазалау мен фильтрлерді тазалап ауыстыру ережелерін сақтамау өрттің пайда болуына әкелуі мүмкін. Электр тоғы соғуы мүмкін болғандықтан дұрыс қондырылмаған лампшасымен сорғышты пайдаланбаңыз және қалдырмаңыз. Біз аспапты пайдалану барысында бұл нұсқауда белгіленген қолдану шарттарын сақтамағанның кесірінен болған олқылық өрт пен зақым үшін жауап бермейміз.

⚠️ **Ескерту!** Бұрандаларды немесе бекітуші құрылғыны осы нұсқауларға сәйкес орнатпау электрлік ток соғудың қаупін тудырады.

## 2. ПАЙДАЛАНУ

Сорғыш тамақ дайындаудан бұларды және түтіндерді сору үшін пайдаланады. Сіздің үлгіне байланыста қосатын пайдалану нұсқауында қажетті сорғыштың түрі көрсетілген, сыртқа шығаратын

сорғыш ретінде  немесе ішкі айналатын фильтр ретінде 

## 3. ОРНАТУ

Желінің кернеуі аспаптың ішінде орналасқан тақтайшада белгіленген техникалық деректердей кернеуге сәйкес келуі керек. Егер сорғыш вилкамен жабдықталған болса, орнатылғаннан кейін де істеуге болатын, қол жетерлік жерде болуы тиіс, істеп тұрған ережелерге сәйкес алмалы-салмалы штепсельге сорғышты қосыңыз. Егер сорғыш вилкамен жабдықталмаған болса (желіге тура қосылу), немесе алмалы-салмалы штепсель орнатылғаннан кейін де қол жетерлік жерде болмаса, онда орнату нұсқауына сәйкес 3-дәрежедегі асқын кернеуді болдырмайтын және желінің толық ашылуын қамтамасыз ететін тиісті екіполюстік ажыратқышты пайдаланыңыз.

⚠️ **Ескерту!** Қорек желісіне сорғыштың электрлік жүйесін қосу алдында қорек кабелі дұрыс монтаждалғанына көз

Сорғыштың төменгі қыры мен ыдыс астындағы тіреуіш жазықтығының ара қашықтығы электр плитасы үшін 50см, ал газ немесе біріктірілген плиталар үшін 65см ден кем болмауы тиіс. Егер нұсқауда газ плитасын орнатуға артығырақ ара қашықтық белгіленген болса, оны ескеріңіз.

### 3.1 Hob<sup>2</sup>Hood

#### EFB90981OX - EFL10965OX

Сорғыш ең жарамды жылдамдықты автоматты түрде реттеу үшін плитамен сымсыз байланысу функциясымен жабдықталған. Осы функцияның бар-жоғы мен үйлесімділігін тексеру үшін плитаның пайдалану нұсқаулығын қараңыз.

Желіге алғаш рет қосқан жағдайда немесе қуат көзінен кенеттен ажыратылған жағдайда (электрлік қуаттың сөнуі), сорғыш плитамен байланысты қалпына келтірмегенше 1 минут күте тұрыңыз.

## 4. ТЕХНИКАЛЫҚ КҮТІМ КӨРСЕТУ

**⚠ Ескерту!** Кез келген тазалау немесе техникалық қызмет ету операциясын жасаудан бұрын, вилканы шығарып немесе бөлменің басты ажыратқышын суырып сорғышты электр желісінен ажыратыңыз.

Сорғыш ішінен және сыртынан жиі тазаланып тұруы қажет (кем дегенде шамамен майды ұстап қалатын фильтрді тазалау мерзіміне сәйкес). Тазалау үшін бейтарап жуғыш затпен суланған арнайы шүберекті пайдаланыңыз. Абразиялық қоспасы бар затты пайдаланбаңыз. СПИРТТІ ПАЙДАЛАНБАҢЫЗ!

**⚠ Ескерту!** Фильтрді ауыстыру және аспапты тазалау ережелерінің сақталынбауы өрттің пайда болуына әкелуі мүмкін. Сондықтан берілген нұсқаумен пайдалануға кеңес береміз.

Жоғарыда көрсетілген ескертулерді сақтамағандықтан немесе дұрыс емес жөндеу салдарынан болған өрт немесе қозғауыштың бүлінуіне байланысты барлық жауапкершілік алынады.

### 4.1 Майды ұстап қалу фильтрі

- Фильтрді ай сайын агрессивті емес жуғыш заттармен, қолмен немесе ыдысжуғыш машинада, төмен температурада, үнемді тазалау тәртібінде жуу керек. Ыдысжуғыш машинада жуылған май ұстайтын фильтр түссізденуі мүмкін, бірақ одан оның сүзгіш қасиеті мүлде өзгеріссіз қалады.

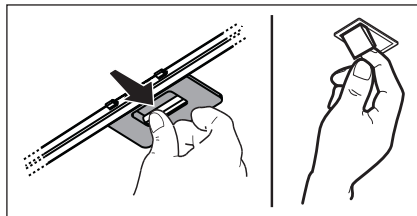

### 4.2 Жуылмайтын көмірлі фильтр

Көмірлі фильтрдің қанығуы ұзақ пайдалану мерзімінің қысқа немесе ұзақ өтуіне байланысты болады, ол ас үйдің түрі мен майды ұстайтын фильтрді ұстанылған мерзімділік тазалаумен алдын ала анықталады. Қандай жағдай болса да, картриджді кем дегенде 4 айда бір рет ауыстырыңыз. Көмірлі фильтрді жууға болмайды және де регенерацияға жарамсыз.

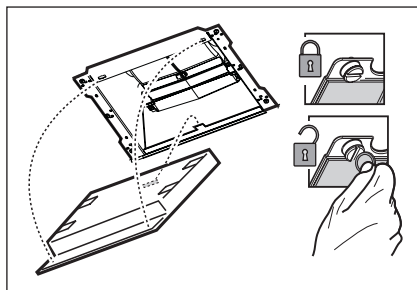



## 5. БАСҚАРУ ЭЛЕМЕНТТЕРІ

Суыру желдеткішінің жылдамдығын бақылау үшін және плитаның үстіне жарық түсіру үшін, суыру қалпағы басқару қалқанымен жабдықталған. Астың булану концентрациясы едәуір көбейген кезінде, сорғыштың қарқынды тәртібін пайдаланыңыз. Біз сорғышты тамақ пісіру алдында 5 мин бұрын қосуға, және пісіріп болғаннан кейін 15мин қосып қалдыруға кеңес береміз. Басқару бастырмалары құрылғының алдыңғы панелінде орналасқан:



### 1 Двигательді қосу/өшіру бастырмасы

Сорғышты қосу үшін осы бастырманы басыңыз, 1-сору жылдамдығы (қуат) орнатылады.

Сорғыш қосылып тұрса (кез келген жылдамдықта), өшіру үшін, осы бастырманы басыңыз.

### 2 Жылдамдықты таңдау бастырмасы.

Сорғыш қосылып тұрса, 1-сору жылдамдығын (қуат) таңдау үшін, осы бастырманы басыңыз.

Сору жылдамдығын (қуат) таңдау үшін, осы бастырманы қайталап басыңыз:

**1 сору жылдамдығы (қуат):**

дисплейде «1» саны шығады

**2 сору жылдамдығы (қуат):**

дисплейде «2» саны шығады

**3 сору жылдамдығы (қуат):**

дисплейде «3» саны шығады

**Қарқынды сору жылдамдығы**

(қуат): дисплейде «4» санышығады. (жыпылықтайды)

Қарқынды сору жылдамдығы аз уақытқа (5минуттай) активтендіріледі, содан кейін сорғыш автоматтық түрде 2- сору жылдамдығына көшеді Қарқынды сору жылдамдығын (қуат) ертерек өшіру үшін 2-бастырмасын басыңыз, сорғыш 2-жылдамдыққа ауысады, немесе 1 ді басыңыз – сорғыш өшеді.

### 3 Көмекші жарықты қосу/өшіру

### 4 Сорғыштың жұмыс уақытын шектеу бастырмасы

## 5 Дисплей

### Сорғыштың жұмыс уақытын шектеу

Бұл қызмет сорғыштың таңдалған сору жылдамдығында (қуат) жұмыс уақытын шектеуге мүмкіндік береді де, 4 бастырмасын басқанда активтендіріледі. Белгілі бір уақыт өткеннен кейін сорғыш өшеді:

- **1 сору жылдамдығы (қуат):** - 20 минут (дисплейде 1 саны пайда болады да кішкентай индикатор жыпылықтайды)
- **1 сору жылдамдығы (қуат):** - 15 минут (дисплейде 2 саны пайда болады да кішкентай индикатор жыпылықтайды)
- **1 сору жылдамдығы (қуат):** - 10 минут (дисплейде 3 саны пайда болады да кішкентай индикатор жыпылықтайды)

### Қарқынды сору жылдамдығы (қуат):

- 05 минут (дисплейде 4 саны пайда болып, индикатор жыпылықтайды)

Сорғышты белгіленген уақыттан ертерек өшіру үшін 1 немесе 4 бастырмаларын басыңыз. 2 бастырмасын басқан кезде, сорғыш алдында орнатылған жылдамдыққа оралады.

### Май сүзгісінің сіңіру көрсеткіші

80 сағат жұмыстан кейін дисплей орнатылған жылдамдық пен “F” әрпін кезектесіп көрсетеді.

### Көмір сүзгісінің сіңіру көрсеткіші

320 сағат жұмыстан кейін дисплей орнатылған жылдамдық пен “C” әрпін кезектесіп көрсетеді.

### Сіңіру көрсеткішін ысыру

Сіңіру көрсеткішін ысыру үшін қақпақты іске қосыңыз және 1 түймесін басып, 3 секунд басып тұрыңыз. Сүзгіге техникалық қызмет көрсетуді осы нұсқаулықта ұсынылғандай орындаңыз. Сүзгі сіңіруінің “F” және “C” көрсеткіштері жыпылықтай бастағанда, екі рет ысырып жалғастырыңыз.

Көмір сүзгісінің сіңіру көрсеткіші әдетте белсенді емес және қақпақ рециркуляция режимінде пайдаланылған болса, оны алдымен қолмен белсендіру қажет болады.

### Көмір сүзгісінің сіңіру көрсеткішін белсендіру:

Қақпақты өшіріп, **2** және **3** түймелерін бір уақытта басып, 3 секунд ұстап тұрыңыз.

“**F**” және “**C**” әріптері дисплейде

2 секунд жыпылықтап, көмір сүзгісінің сіңіру көрсеткішінің сәтті белсендірілгендігін көрсетеді.

Көмір сүзгісінің сіңіру көрсеткішінің жұмысын тоқтату:

Қақпақты өшіріп, **2** және **3** түймелерін бір уақытта басып, 3 секунд ұстап тұрыңыз. “**F**” әрпі ғана дисплейде 2 секунд жыпылықтап, көмір сүзгісінің сіңіру көрсеткішінің жұмысы сәтті тоқтатылғандығын көрсетеді.

### Температура дабылы

Сорғыш көрсету аймағындағы температура тым жоғары болған жағдайда қозғалтқышты 3-ші жылдамдықта іске қосатын температура датчигімен жабдықталған.

Дабыл күйі дисплейде жыпылықтаған “**t**” әрпімен көрсетіледі.

Температура дабыл шегінен төмен түспегенше бұл жағдай осындай күйде қалады.

Бұл режимнен «2» пернесін басу арқылы шығуға болады.

Әр 30” сайын датчик көрсету аймағының қоршаған орта температурасын тексеріп тұрады.

### 5.1 Hob<sup>2</sup>Hood

#### EFG90981OX - EFL10965OX

Сорғыш ең жарамды жылдамдықты автоматты түрде реттеу үшін плитамен сымсыз байланысу функциясымен жабдықталған. Осы функцияның бар-жоғы мен үйлесімділігін тексеру үшін плитаның пайдалану нұсқаулығын қараңыз.

Желіге алғаш рет қосқан жағдайда немесе қуат көзінен кенеттен ажыратылған жағдайда (электрлік қуаттың сөнуі), сорғыш плитамен байланысты қалпына келтірмегенше 1 минут күте тұрыңыз.

## 6. ЖАРЫҚТАНДЫРУ ҚҰРАЛЫ

Корпус жарық диод технологиясына негізделген жарық жүйесімен жабдықталған.

Жарық диодтары оңтайлы жарықты, әдеттегі шамдардан 10 есе артық ұзақтықты қамтамасыз етеді және 90% электр энергиясын сақтауға мүмкіндік береді.

 **болысыз!** Жарық диодының сјулесіне тікелей қарамасыз.

Ауыстыру үшін техникалық қызмет көрсету бөліміне хабарласыңыз.

## НИЕ МИСЛИМЕ НА ВАС

Ви благодариме што сте купиле Electrolux апарат. Одбравте производ којшто носи со себе децении на професионално искуство и иновации. Уникатен и стилски, беше дизајниран специјално за Вас. Секогаш кога ќе го користите, можете да бидете сигурни дека ќе имате добри резултати во секое време. Добројдовте во Electrolux.

**Посетете ја нашата веб страница за да:**



Добиете корисни совети, брошури, водич за решавање на проблеми, информации за сервисирање:  
**[www.electrolux.com](http://www.electrolux.com)**



Регистрирајте Вашиот производ за подобри услуги:  
**[www.electrolux.com/productregistration](http://www.electrolux.com/productregistration)**



Купувате Додатоци, Половни и Оригинални делови за Вашиот апарат:  
**[www.electrolux.com/shop](http://www.electrolux.com/shop)**

## ЕКОЛОШКИ ПРАШАЊА

Рециклирајте ги материјалите со симболот . Ставете ја амбалажата во соодветни контејнери за да ја рециклирате.

Помогнете во заштитата на животната средина и човековото здравје и рециклирајте го отпадот од електрични и електронски апарати. Не фрлајте ги апаратите озанчени со

симболот  во отпадот од домаќинството. Вратете го производот во вашиот локален капацитет за рециклирање или контактирајте ја вашата општинска канцеларија.

## ГРИЖА И УСЛУГА ЗА КОРИСНИЦИ

Ви препорачуваме да користите оригинални делови.

Кога ќе контактирате со Сервисот, бидете сигурни дека ги имате на располагање следниве податоци.

Информациите може да ги најдете на плочката со податоци. Модел, Број на производот, Сериски број.



Предупредување / Внимание - Сигурносни информации.



Општи информации и совети



Информации за околината.

Можноста за промени е задржана.

## 1. БЕЗБЕДНОСНИ ИНСТРУКЦИИ

 **Внимание!** Придржувајте се строго до упатствата дадени во овој прирачник.. Ние одбиваме билокаква одговорност за билокаков проблем, штета или пожар предизвикан на апаратот како резултат на неследење на упатствата вклучени во овој прирачник. Аспираторот е наменет исклучиво за домашна употреба.

 **Предупредување!** Да не го поврзувате апаратот со електричното напојување се додека монтажата не биде целосно комплетна. Пред билокаква операција за чистење или одржување, исклучете го аспираторот од електричната мрежа со вадење на струјниот приклучник или со исклучување на домашниот мрежен прекинувач.

За сите операции за монтажа и одржување да се користат работни ракавици. Овој апарат не е наменет за користење од страна на деца или лица со намалени физички, сензорни или ментални способности, или ако немаат искуство или знаење, доколку не се под надзор или се имаат обучувано за употреба на апаратот од лице одговорно за нивната безбедност. Треба да се внимава, децата да не си играат со уредот. Никогаш не користете го аспираторот ако ја немате правилно монтирано решетката! Аспираторот НИКОГАШ не смее да се користи како површина за поддршка доколку не е прецизно наведено.

Просторијата мора да биде доволно проветрена кога кујнскиот аспиратор се користи заедно со апарати кои согоруваат гас или други горива.

Издувниот воздух не смее да се предава во активен оцак за чад створен од апарати кои согоруваат гас или други горива. Строго се забранува фламбирање на храната под самиот аспиратор. Употребата на отворени пламени е штетна за филтрите и може да предизвика ризик од пожар и поради тоа мора да се избегнува во сите околности. Секое пржење мора грижливо да се направи со цел да се спречи да не дојде до презагревање на маслото и пламување.

 **Внимание!** Пристапните делови од аспираторот можат значително да се загреат кога се користи заедно уред за готвење.



Што се однесува до техничките и безбедносните мерки за примена за исфрлање на пареа важно е внимателно да се следат правилата дадени од компетентните власти. Аспираторот мора редовно да се чисти како од внатрешноста

така и од надворешноста (НАЈМАЛКУ ЕДНАШ МЕСЕЧНО, во секој случај потребно е да се постапува во согласност со упатствата за одржување дадени во овој прирачник). Ако не се следат упатствата во однос на аспираторот и чистењето на филтрите ќе доведе до ризик од пожари. Да не го користите или оставате аспираторот без правилно монтирани сијалици поради можниот ризик од електричен удар. Ние одбиваме билокаква одговорност за билокаков проблем, штета или пожар предизвикан на апаратот како резултат на неследење на упатствата вклучени во овој прирачник.

 **Предупредување!** Неуспехот да се монтираат шрафовите или уредот за фиксирање во согласност со овие инструкции може да доведе до електрични опасности.

## 2. УПОТРЕБА

Аспираторот служи за вшмукување на испарувањата и пареите од готвењето. Во приложеното упатство за монтирање е прикажано која верзија може да се користи за моделот кој го имате помеѓу варијанта со надворешно исфрлање на издувниот воздух

 или варијанта со филтер со кружно струење на воздухот .

## 3. МОНТАЖА

Главното струјно напојување мора да одговара со оптегот покажан на етикетата за карактеристиките ставена внатре во аспираторот. Ако аспираторот оди со приклучник поврзете го во штекерот во согласност со струјните прописи и позициониран на пристапно место дури и по монтажата. Ако не е снабден со приклучник (директна врска со електричното напојување) или ако приклучникот не е лоциран на пристапно место, дури и по монтажата, применете би-поларен прекинувач во согласност со стандардите кој обезбедува комплетно исклучување на електричното напојување под услови поврзани со преоптоварување на мрежата категорија III, во согласност со упатството за монтажа.

 **Предупредување!** Пред (повторно) поврзување на колото од аспираторот со електричното напојување и проверувањето на функционалноста, секогаш проверете дали струјниот кабел е правилно монтиран.

Најмалото растојание помеѓу плочата од шпоретот за садовите за готвење и долниот раб на аспираторот да не биде помало од 50cm за електричните апарати за готвење и 65cm за гасните или комбинираните апарати за готвење. Ако упатството за монтажа за плинските плочи од шпоретот прецизираат поголемо растојание, морате да се придржувате до тоа.

### 3.1 Hob²Hood EFL90981OX - EFL10965OX

Аспираторот има функција за безжично поврзување со плочата за готвење за автоматско регулирање на најсоодветната брзина. Погледнете го упатството за употреба на плочата за готвење за да го проверите присуството и компатибилноста на оваа функција. При првото поврзување на електричната мрежа или при ненадеен прекин на електричната енергија почекајте 1 минута за да може аспираторот повторно да ја воспостави врската со плочата за готвење.

## 4. ОДРЖУВАЊЕ

**⚠ Предупредување!** Пред билокаква операција за чистење или одржување, исклучете го аспираторот од електричната мрежа со вадење на струјниот приклучник или со исклучување на домашниот мрежен прекинувач.

Аспираторот мора редовно да се чисти (најмалку со истата фреквенција со која се врши одржувањето на филтрите за масти) како од внатрешноста така и од надворешноста. За чистењето користете крпа навлажнета со течни неутрални детергенти. Да не користите производи кои содржат абразиви. **НЕ КОРИСТЕТЕ**

**⚠ АЛКОХОЛ!** Предупредување! Ако не се следат упатствата во однос на чистењето на аспираторот и замената на филтрите ќе доведе до ризик од пожари. Се препорачува до придржување на предложените упатства.

Ние одбиваме билокаква одговорност за евентуални оштетувања на моторот или пожар предизвикан како резултат на неправилно одржување или наследење на наведените упатствата.

### 4.1 Филтер за масти

Металниот филтер за масти треба да се чисти еднаш месечно со неагресивни детергенти, рачно или во машина за миеење на садови на ниски температури и во краток интервал. Со перењето во машина за миеење на садови металниот филтер за масти може да ја изгуби малку бојата но неговите карактеристики за филтрирање воопшто не се менуваат.

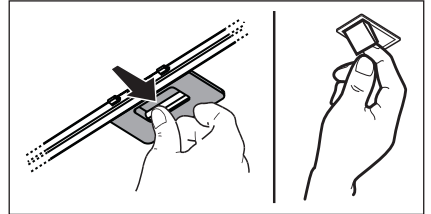

### 4.2 Филтер со активен јаглен што НЕ се пере

Заситувањето на филтерот од јаглен настапува по повеќе или помалку продолжена употреба во зависност од типот на готвење и редовноста на чистењето на филтерот за масти. Во секој случај потребно е да се замени чаурата најмалку на секои 4 месеци. НЕ може да се пере или обновува.

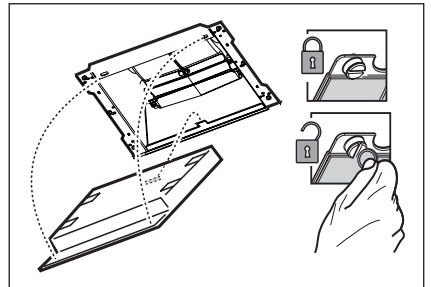

## 5. КОНТРОЛИ

Аспираторот се испорачува со командна табла со регулатор на брзините на издувување и регулатор за осветлението над плочата од шпоретот.

Користете ја најголемата брзина во случај на невообичаена концентрација на пареи во кујната. Ви препорачуваме да го вклучите издувувањето 5 минути пред да започнете со готвењето и да го оставите да работи околу 15 минути по завршување на готвењето.

Командите се наоѓаат на предната табла од апаратот:

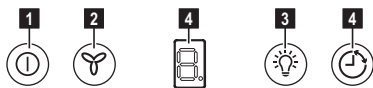

### 1 Копче за вклучување/исклучување на моторот

Притиснете го ова копче за да го вклучите аспираторот, се одбира брзината (моќноста) на всмукување 1.

При вклучен аспиратор (било која брзина) притиснете го ова копче за да го исклучите аспираторот.

### 2 Копче за одбирање на брзините

При исклучен аспиратор, притиснете го ова копче за да ја одберете брзината (моќноста) на всмукување 1.

Ако продолжите со притискање може да ги одберете расположивите брзини (моќности) на всмукување:

**Брзина (моќност) на всмукување 1:**

на дисплејот се појавува бројот “1”

**Брзина (моќност) на всмукување 2:**

на дисплејот се појавува бројот “2”

**Брзина (моќност) на всмукување 3:**

на дисплејот се појавува бројот “3”

**Брзина (моќност) на максимално**

**всмкување:** на дисплејот се

појавува бројот “4” (трепкајќи)

Брзината (моќноста) на максимално всмукување се активира за

ограничено време (околу 5 минути)

по што аспираторот автоматски се

позиционира на брзината (моќноста)

на всмукување 2.

За деактивирање на брзината

(моќноста) на максимално

всмкување пред време:

притиснете го копчето 2 - аспираторот се позиционира на брзината (моќноста) на всмукување 2.

или копчето 1: аспираторот се исклучува.

### 3 Копче за вклучување/исклучување на светлото

### 4 Копче за тајмерот

### 5 Дисплеј

### Тајмер

Оваа функција ви овозможува да ја темпирате одбраната брзина (моќност) на всмукување а се активира со притискање на копчето 4, по изминатото време аспираторот се исклучува.

Тајмерот Ви стои на располагање со следните поставки:

- **Брзина (моќност) на всмукување 1:**  
- 20 минути (на екранот се појавува бројот “1” и свети една мала LED светилка)
- **Брзина (моќност) на всмукување 2:**  
- 15 минути (на екранот се појавува бројот “2” и свети една мала LED светилка)
- **Брзина (моќност) на всмукување 3:**  
- 10 минути (на екранот се појавува бројот “3” и свети една мала LED светилка)
- **Брзина (моќност) на интензивно всмукување:** - 5 минути (на екранот се појавува бројот “4” и свети една мала LED светилка)

Притиснете го копчето 1 или копчето

4 за да го исклучите аспираторот пред време; притискајќи го копчето 2 аспираторот се враќа на претходната брзина и поставки.

### Индикатор на заситеност на филтерот за масти

По 80 часа функционирање, на дисплејот се појавуваат наизменично поставената брзина и буквата “F”.

### Индикатор на заситеност на филтерот на јаглен

По 320 часа функционирање, на дисплејот се појавуваат наизменично поставената брзина и буквата “C”.

### Ресетирање на индикаторот на заситеност

За да го ресетирате индикаторот на заситеност, вклучете го аспираторот и притиснете го и држете го копчето **1** околу 3 секунди. Извршете го одржувањето на филтрите како што е прикажано во ова упатство. Во случај ако двата индикатори на заситеност на филтрите “F” и “C” започнат да светкаат, извршете *ресетирање* двапати. Индикаторот за заситеност на филтерот на јаглен вообичаено не е активен а ако аспираторот се користи во филтрирачката верзија тогаш треба да се активира првиот пат рачно.

### Активирање на индикаторот за заситеност на филтерот на јаглен:

Исклучете го аспираторот и притиснете ги истовремено копчињата **2** и **3** околу 3 секунди. На дисплејот светкаат околу 2 секунди буквите “F” и “C” за да го прикажат активирањето на индикаторот за заситеност на филтерот на јаглен.

### Деактивирање на индикаторот за заситеност на филтерот на јаглен:

Исклучете го аспираторот и притиснете ги истовремено копчињата **2** и **3** околу 3 секунди. На дисплејот светка околу 2 секунди само буквата “F” за да го прикаже деактивирањето на индикаторот за заситеност на филтерот на јаглен.

### Аларм за температурата

Аспираторот е опремен со сензор за температура кој го активира моторот во 3-та брзина во случај ако температурата во зоната на приказ се зголеми премногу. Состојбата на алармот се покажува на екранот со трепкање на буквата „t“. Оваа состојба останува сè додека температурата не се намали под границата на алармот. Од овој режим може да се излезе со притискање на копчето „2“. Секои 30 секунди сензорот ја проверува собната температура во зоната на приказ.

### 5.1 Hob²Hood

#### EFB90981OX - EFL10965OX

Аспираторот има функција за безжично поврзување со плочата за готвење за автоматско регулирање на најсоодветната брзина. Погледнете го упатството за употреба на плочата за готвење за да го проверите присуството и компатибилноста на оваа функција. При првото поврзување на електричната мрежа или при ненадеен прекин на електричната енергија почекајте 1 минута за да може аспираторот повторно да ја воспостави врската со плочата за готвење.

## 6. ЕДИНИЦА ЗА ОСВЕТЛУВАЊЕ

Аспираторот е опремен со систем за осветлување базиран на технологијата на LED диода.

LED светилките гарантираат оптимално осветлување, имаат околу 10 пати подолг век од традиционалните светилки и овозможуваат заштеда на електрична енергија и до 90%.

 **Внимание!** Не гледајте директно во LED светлото.

За нивната замена обратете се на службата за техничка поддршка.

## ME JU NË MENDJE

Faleminderit që bletë një produkt Electrolux. Ju keni zgjedhur një produkt i cili sjell me vete dekada të tëra me përvojë dhe risi nga profesionistë. Gjenial dhe elegant, ky produkt është projektuar duke ju pasur ju në mendje. Pra, sa herë që ta përdorni mund të ndjeheni të sigurt se çdo herë do të merrni prej tij rezultate të shkëlqyera. Mirë se vini në Electrolux.

### Vizitoni faqen tonë të internetit në adresën:



Merrni këshilla përdorimi, broshura, informacion për ndreqjen e problemeve si dhe për shërbimin:

**[www.electrolux.com](http://www.electrolux.com)**



Regjistroni produktin tuaj për shërbim më të mirë:

**[www.electrolux.com/productregistration](http://www.electrolux.com/productregistration)**



Blini aksesore, pjesë konsumi, pjesë këmbimi origjinale për pajisjen tuaj:

**[www.electrolux.com/shop](http://www.electrolux.com/shop)**

## PROBLEME QË LIDHEN ME MJEDISIN

Ricikloni materialet me simbolin . Vendoseni ambalazhin te kontejnerët e riciklimit nëse ka.

Ndihmoni në mbrojtjen e mjedisit dhe shëndetit të njerëzve dhe në riciklimin e mbetjeve të pajisjeve elektrike dhe elektronike. Mos hidhni pajisjet e shënuara me simbolin  e mbeturinës shtëpiake. Ktheni produktin në pikën lokale të riciklimit ose kontaktoni me zyrën komunale.

## KUJDESI DHE SHËRBIMI PËR KLIENTËT

Rekomandojmë përdorimin e pjesëve origjinale të këmbimit.

Kur kontaktoni me Shërbimin, sigurohuni që të dispononi të dhënat e mëposhtme.

Informacioni mund të gjendet në pllakën e specifikimeve. Modeli, PNC, Numri i serisë.



Paralajmërim / Të dhëna për sigurinë dhe kujdesin.



Të dhëna të përgjithshme dhe këshilla



Të dhëna për ambientin.

Rezervohet mundësia e ndryshimeve.



## 1. ⚠️ UDHËZIME PËR SIGURINË

⚠️ **Kujdes!** Zbatoni me përpikmëri udhëzimet e përshkruara në këtë manual. Shoqëria nuk mban përgjegjësi për pakujdesi, dëme apo zjarre të shkaktuara nga moszbatimi i rregullave të përshkruara në këtë manual. Oxhaku është projektuar vetëm për përdorim shtëpiak.

⚠️ **Paralajmërim!** Mos e lidhni pajisjen me rrymën elektrike pa kryer plotësisht instalimin. Përpara çdo veprimi pastrimi ose mirëmbajtjeje, shkëputeni oxhakun nga rryma elektrike duke hequr spinën ose duke ulur siguresës e përgjithshme të banesës.

Gjatë ë gjitha veprimeve montuese apo të mirëmbajtjes përdorni dorashka pune. Pajisja nuk duhet të përdoret nga fëmijë ose nga persona që nuk janë në gjendje nga pikëpamja fizike, shqisore apo mendore, dhe që nuk kanë njohje dhe eksperiencë për përdorimin e pajisjes, në të kundërt duhet të mbikqyren ose të mësohen për përdorimin e saj nga një njeri i përgjegjshëm për sigurinë e tyre. Fëmijët duhet të mbahen nën vëzhgim me qëllim që të mos luajnë me pajisjen. Mos e përdorni KURRË oxhakun nëse rrjeti i filtrave nuk është montuar siç duhet! Oxhaku nuk duhet të përdoret KURRË si mbështetëse për të vendosur sende, veç në rast se janë të këshilluara posaçërisht. Kur oxhaku përdoret njëkohësisht me pajisje të tjera me gaz apo lëndë të tjera djegëse, ambjenti duhet të ajroset në mënyrë të mjaftueshme.

Ajri i thithur nuk duhet të dërgohet kurrë në një tubacion që përdoret për nxjerrjen e tymit të pajisjeve me djegje gazi apo lëndë të tjera djegëse. Është e ndaluar rreptësisht të gatvani me flakë poshtë oxhakut thithës. Lënia e zjarrit të lirë mund të dëmtojë filtrat dhe mund të shkaktojë zjarr, prandaj duhet të mënjanohet patjetër. Skuqjet e produkteve ushqimore duhet të bëhen nën vëzhgim për të parandaluar zjarrin në rast tejnxeheje të vajit.

⚠️ **Kujdes!** Kur supra është duke punuar pjesët e oxhakut mund të nxehen. Për sa i përket masave teknike dhe të sigurisë që duhet të zbatohen për nxjerrjen e tymit, duhet të zbatohen me

përpikmëri rregulloret e ndërmarrjeve lokale kompetente.

Oxhaku duhet të pastrohet rregullisht si brenda ashtu edhe jashtë (TË PAKTËN NJË HERË NË MUAJ, duke respektuar rregullat e përshkruara në këtë manual) Moszbatimi i këtyre rregullave të pastërtisë së oxhakut dhe të ndërrimit e pastrimit të filtrave të yndyrës përbën rrezik zjarri. Mos e përdorni oxhakun nëse llambat nuk janë të vendosura siç duhet për të mënjauar kështu rrezikun e dridhjeve nga rryma elektrike.



Shoqëria nuk mban përgjegjësi për pakujdesi, dëme apo zjarre të shkaktuara nga moszbatimi i rregullave të përshkruara në këtë manual.

⚠️ **Kujdes!** Mungesa e instalimit të vidave dhe të pajisjeve të fiksimit sipas ketyre udhëzimeve mund të sjelle rreziqe të natyres elektrike.

## 2. PËRDORIMI

Oxhaku shërben për të thithur tymrat dhe avujt që vijnë nga gatimi.

Në manualin e instalimit bashkëngjitur tregohet se cili është versioni i mundshëm që mund të përdoret për modelin që keni në dispozicion mes variantit thithës me nxjerrje

jashtë të tymrave  ose filtrues me riciklim të brendshëm .

## 3. MONTIMI

Tensioni i rrymës duhet të përkohë me tensionin e treguar në etiketën e vendosur nga ana e brendshme e oxhakut. Nëse ka një spinë atëherë lidhni oxhakun me prizën në mur sipas rregullave në fuqi, të vendosur në një zonë të arritshme edhe pas instalimit. Nëse nuk ka asnjë spinë (me lidhje direkte ose me qark elektrik), ose nëse spina nuk gjendet në një zonë të arritshme, edhe pas instalimit, përdorni një çelës siguresë që garanton shkëputjen e plotë të oxhakut nga rryma elektrike në rast mbingarkese të kategorisë III, në zbatim të rregullave të montimit.

⚠️ **Kujdes!** Përpara se të rilidhni qarkun e oxhakut me rrymën elektrike dhe të verifikoni funksionimin e drejtë, kontrolloni gjithnjë që kabloja ushqyese të jetë montuar si duhet.

Largësia minimale midis sipërfaqes mbështetëse të eneve mbi pllakën e gatimit dhe pjesës më të poshtme të oxhakut thithës duhet të jetë jo më pak se 50cm në rastin e kuzhinave elektrike dhe jo më pak se 65cm në rastin e kuzhinave me gaz apo të përziera. Nëse udhëzimet e instalimit të pllakave të gatimit me gaz përcaktojnë një largësi më të madhe, duhet të mbahet gjithnjë parasysh.

### 3.1 Hob<sup>2</sup>Hood EFB90981OX - EFL10965OX

Aspiratori është i pajisur me një funksion “pa fije” ( wireless) që lidhet me soben me vatra për të rregulluar automatikisht shpejtësinë e duhur. Lexoni librin e udhëzimeve të sobës me vatra për të verifikuar se ky funksion është i pranishëm dhe i duhur.

Ne rast të lidhjes për herë të ndërrerjes të papritur të rrjetit elektrik pritët 1 minut për ti dhënë mundësi aspiratorit të rivendosi lidhjen me sobën me vatra.

## 4. MIRËMBAJTJA

**⚠ Kujdes!** Përpara çdo veprimi pastrimi ose mirëmbajtjeje, shkëputeni oxhakun nga rryma elektrike duke hequr spinën ose duke ulur siguresën e përgjithshme të banesës.

Oxhaku duhet të pastrohet herë pas here (të paktën me të njëjtën kohëzgjatje që kryehet mirëmbajtja e filtrave të yndyrës), si nga brenda ashtu edhe nga jashtë. Për pastrimin përdorni një leckë të njomë me ilaç larës të lëngët jogërryes.

Mos përdorni produkte që përmbajnë gërryese. **MOS PËRDORNI ALKOL!**

**⚠ Kujdes!** Mosrespektimi i rregullave të pastërtisë së pajisjes dhe të zëvendësimit të filtrave përbën rrezik zjarri. Bëni kujdes që të zbatoni udhëzimet e dhëna.

Shoqëria nuk mban përgjegjësi për dëme të mundshme tek motorri, për zjarre të shkaktuara nga mosmirëmbajtja apo nga moszbatimi i vërejtjeve të mësipërme.

### 4.1 Filtri antiyndyrë

Filtri antiyndyrë metalik duhet të pastrohet një herë në muaj me detergjentë jo gërryes, me dorë ose me makinë larëse me temperaturë të ulët dhe me cikël të shkurtër. Kur lahet në makinë larëse, filtri antiyndyrë metalik mund të çngjyrosset, por karakteristikat e tij të filtrimit nuk ndryshojnë aspak.

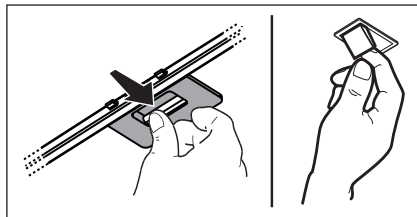

### 4.2 Filtër prej karboni aktiv që NUK lahet

Bllokimi i filtrit të karbonit vërehet pas një përdorimi pak a shumë të gjatë sipas llojit të kuzhinës dhe rregullsisë së pastrimit të filtrit të yndyrës. Sidoqoftë është e nevojshme të zëvendësohet të paktën çdo katër muaj. NUK mund të lahet dhe të rivendoset.

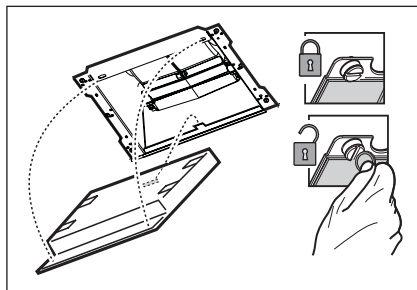

## 5. KOMANDIMET

Oxhaku është i pajisur me një panel komandimi me kontroll të shpejtësisë së thithjes dhe kontroll të ndjezjes së dritës për ndriçimin e pllakës së gatimit.

Përdorni shpejtësinë maksimale në rast përqëndrimi të veçantë të avujve të gatimit. Ju këshillojmë ta ndizni thithësin 5 minuta para se të filloni të gatuarit dhe ta lini të punojë për rreth 15 minuta pas përfundimit të gatimit.

Komandat gjenden në panelin ballor të pajisjes:

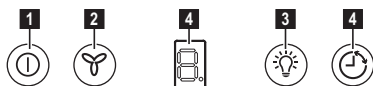

### 1 Butoni ON/OFF i motorrit

Shtypni këtë buton për të ndezur oxhakun, përzgjidhet shpejtësia (fuqia) e thithjes 1.

Kur oxhaku është i ndezur (në çdo lloj shpejtësie) shtypni këtë buton për të fikur oxhakun.

### 2 Butoni i përzgjedhjes së shpejtësisë

Kur oxhaku është i fikur, shtypni këtë buton për të përzgjedhur shpejtësinë (fuqinë) e thithjes 1.

Po ta shtypni përsëri është e mundur të përzgjidhni shpejtësitë (fuqitë) e thithjes në dispozicion:

**Shpejtësi (fuqi) thithjeje 1:** në ekran shfaqet numri “1”

**Shpejtësi (fuqi) thithjeje 2:** në ekran shfaqet numri “2”

**Shpejtësi (fuqi) thithjeje 3:** në ekran shfaqet numri “3”

**Shpejtësi (fuqi) thithjeje intensive:** në ekran shfaqet numri “4” (që fiket e ndizet)

Shpejtësia (fuqia) e thithjes intensive aktivizohet për një kohë të papërcaktuar (rreth 5 minuta) pasi oxhaku pozicionohet automatikisht në shpejtësinë (fuqinë) e thithjes 2.

Për të çaktivizuar shpejtësinë (fuqinë) e thithjes intensive para kohe: shtypni butonin 2- oxhaku pozicionohet në shpejtësinë (fuqinë) e thithjes 2. ose butonin 1: oxhaku fiket.

### 3 Butoni ON/OFF i ndriçimit

### 4 Butoni për funksionimin me kohë të përcaktuar

### 5 Ekran

#### Funksionimi me kohë të përcaktuar

Ky funksionim lejon të përcaktohet në kohë shpejtësia (fuqia) e thithjes së përzgjedhur dhe aktivizohet duke shtypur butonin 4, pasi koha kalon, oxhaku fiket.

Funksionimi me kohë të përcaktuar është i disponueshëm me variantet e mëposhtme:

- **Shpejtësi (fuqi) thithjeje 1:** - 20 Minuta (në ekran shfaqet numri “1” dhe ndriçon një llambushkë e vogël)
- **Shpejtësi (fuqi) thithjeje 2:** - 15 Minuta (në ekran shfaqet numri “2” dhe ndriçon një llambushkë e vogël)
- **Shpejtësi (fuqi) thithjeje 3:** - 10 Minuta (në ekran shfaqet numri “3” dhe ndriçon një llambushkë e vogël)
- **Shpejtësi (fuqi) thithjeje intensive:** - 5 Minuta (në ekran shfaqet numri “4” dhe ndriçon një llambushkë e vogël)

Shtypni butonin 1 ose butonin 4 për të fikur oxhakun para kohe; duke shtypur butonin 2 oxhaku kthehet në shpejtësinë dhe përzgjedhjet e mëparshme.

#### Treguesi i nivelit të mbushjes me yndyrë të filtrit

Mbas 80 orësh që ka funksionuar, në ekran dalin në menyre alternative shpejtësia e vene dhe germa “F”.

#### Treguesi i nivelit të mbushjes të filtrit prej carboni

Mbas 320 orësh që ka funksionuar, në ekran dalin shpejtësia e vene me pare dhe germa “C”.

#### Vendosja në funksionim të treguesit të mbushjes

Per të vene në funksionim treguesin e mbushjes, ndizet aspiratori, shtypet dhe mbahet i shtypur butoni 1 për 3sekonda. Mirembajtja e filtrit duhet bere sic eshte shkruar ne kete manual. Ne rast se te dy treguesit e mbushjes te filtrit “F” e “C” fillojne te llampexhojne , duhet te besh operacionin e venies se treguesit 2 here.

Treguesi i nivelit të mbushjes të filtrit prej carboni normalisht nuk është aktiv e se

aspiratori perdoret ne versionin filtrues duhet vene ne funksionim per here te pare ne menyre manuale.

### **Vendosja ne funksionim te treguesit te nivelit te mbushjes me yndyre te filtrit prej carboni.**

Fiket aspiratori dhe shtypen njekoheisht butonat **2** e **3** per 3 sekonda.

Ne ekran llampexhano per 2 sekonda germat “**F**” e “**C**” ky veprim tregon qe eshte vene ne funksionim treguesi i nivelit te mbushjes me yndyre te filtrit.

### **Mos venia ne funksionim te treguesit te nivelit te mbushjes me yndyre te filtrit prej carboni.**

Fiket aspiratori dhe shtypen njekoheisht i butoni **2** e **3** per 3 sekonda. Ne ekran llampexha per 2 sekonda vetem germa “**F**”.

### **Alarm temperatura**

Aspiratori eshte i pajisur me nje sensor qe ven ne levizje motorin me shpejtesi 3 ne rast se temperatura ne zonen display eshte shume e larte.

Alarmi indikohet nga display me shkronjen “**t**” qe lampexhon.

Kjo gjendje vazhdon deri sa temperatura nuk ulet poshte nivelit te alarmit.

Mund te mos perdoret ky modalitet duke shtypur pulsantin “**2**”.

Cdo 30' sensori verifikon temperaturen e ambientit te zones display.

### **5.1 Hob<sup>2</sup>Hood**

#### **EFB90981OX - EFL10965OX**

Aspiratori eshte i pajisur me nje funksion “pa fije” ( wireless) qe lidhet me soben me vatra per te rregulluar automatikisht shpejtesine e duhur. Lexoni librin e udhezimeve te sobes me vatra per te verifikuar se ky funksion eshte i pranishem dhe i duhur.

Ne rast te lidhjes per here o te nderprerjes te papritur te rrjetit elektrik pritet 1 minut per ti dhene mundesi aspiratorit te rivendosi lidhjes me soben me vatra.

## **6. NDRIÇIMI**

Aspiratori ka nje sistem ndriçimi qe bazohet ne teknologjine LED.

LED garantojne nje ndriçim optimal, qe zgjat deri 10 here me shume se te llambave tradicionale dhe japin mundesine te kursehet 90% i energjise elektrike.

 **Kujdes:** Mos shiko drejt ne sy driten LED.

Per ndrimin e aspiratorit kontaktoni assistenzen teknike.

## МИ МИСЛИМО НА ВАС

Хвала вам што сте купили Electrolux уређај. Одабрали сте производ који са собом носи више деценија професионалног искуства и иновација. Генијалан и модеран, дизајниран је имајући у виду вас. Према томе, сваки пут када га користите можете бити сигурни да ћете добити одличне резултате. Добро дошли у Electrolux.

**Посетите наш веб сајт на адреси:**



Обезбедите савете у вези са коришћењем, брошуре, решења за проблеме, информације о сервисирању:  
**[www.electrolux.com](http://www.electrolux.com)**



Региструјте свој производ ради боље услуге:  
**[www.electrolux.com/productregistration](http://www.electrolux.com/productregistration)**



Купите додатни прибор, потрошни материјал и оригиналне резервне делове за свој уређај:  
**[www.electrolux.com/shop](http://www.electrolux.com/shop)**

## ЕКОЛОШКА ПИТАЊА

Рециклирајте материјале са симболом . Паковање одложите у одговарајуће контејнере ради рециклирања.

Помозите у заштити животне средине и људског здравља као и у рециклирању отпадног материјала од електронских и електричних уређаја. Уређаје обележене

симболом  немојте бацати заједно са смећем. Производ вратите у локални центар за рециклирање или се обратите општинској канцеларији.

## БРИГА О КОРИСНИКУ И СЕРВИСИРАЊЕ

Препоручујемо вам да користите оригиналне резервне делове.

Приликом обраћања сервисној служби, проверите да ли поседујете следеће податке. Информације се могу наћи на плочици са техничким карактеристикама. Модел, број производа (PNC), серијски број.



Упозорење/опрез - упутства о безбедности.



Опште информације и савети



Информације о заштити животне средине.

Подложне су променама без претходне најаве.

## 1. ⚠️ УПУТСТВА О БЕЗБЕДНОСТИ

⚠️ **Пажња!** Строго се придржавајте објашњења које доноси овај приручник. Отклањамо било какву одговорност за евентуалне неприлике, штету или пожар изазван на апарату који је последица непоштовања упутстава које доноси овај приручник. Овај аспиратор је пројектован искључиво за кућанску употребу.

⚠️ **Упозорење!** Не прикључујте апарат на електричну мрежу све док нисте потпуно завршили са инсталацијом. Пре било какавог поступка одржавања или чишћења ископчајте аспиратор са електричне мреже на начин да извадите утикач или тако да ископчате општи прекидач који имате у кући или стану.

Деца или људи са смањеним менталним, физичким или сензорним способностима и они који немају искуства или довољно знања не смеју да користе овај апарат сем ако нису под контролом људи одговорних за њихову безбедност или су од тих истих људи обучени о начину коришћења овог апарата. Обавезно контролишите децу да се не би играла са апаратом. Никада не користите аспиратор без да сте правилно монтирали решетку! Аспиратор се не сме НИКАДА користити као површина за наслањање или полагање предмета сем ако тако нешто није јесно наведено. Просторија у коју треба да поставите аспиратор мора да има добру вентилацију када се аспиратор користи заједно са другим апаратима у просторији који су на гасно сагоревање или неко друго гориво. Усисавани ваздух се не сме проводити у цеви које се користе за испуштање дима који стварају апарати на гасно сагоревање или на неку другу врсту горива. Строго се забрањује припрема хране на пламену испод аспиратора. Употреба неконтролисаног пламена је штетна за филтере и може да доведе до настајања пожара па је зато треба избегавати у сваком случају. Током пржења хране контролишите да се презагрејано уље не запали.

⚠️ **Пажња!** Делови којима је могућ приступ се могу прилично загрејати када се користе заједно са апаратима за кување.



Што се тиче техничких и безбедносних

мера које се морају проводити а односе се на избацавање дима, строго се придржавајте правилника надлежних локалних власти. Аспиратор се мора често чистити било споља било изнутра (БАРЕМ ЈЕДАН ПУТ МЕСЕЧНО), поштивајте оно што се наводи у упутствима о одржавању које доноси овај приручник. Непоштовање правила о чишћењу аспиратора и замене или чишћења филтера повећава могућност избијања пожара. Не користите и не остављајте аспиратор без правилно монтиране лампе јер постоји ризик од електричног удара. Отклањамо било какву одговорност за евентуалне неприлике, штету или пожар изазван на апарату а који је последица непоштовања упутстава које доноси овај приручник.

⚠️ **Пажња!** Уколико не инсталирате ове шрафове и завртњеве у складу са овим упутствима, то може довести до електричне опасности.

## 2. КОРИШЋЕЊЕ

Витяжка служић за всмокуванња кіптяви та пару, що утворюються під час приготування їжі. В інструкції, що додається вказується, в якому виконанні можна використовувати вашу модель - як

витяжку з виведенням назовні , або як витяжку з внутрішньою рециркуляцією повітря .

## 3. ИНСТАЛАЦИЈА

Напон мреже треба да одговара напону који се наводи на етикети са карактеристикама а иста је у унутрашњости аспиратора. Уколико постоји утикач повежите аспиратор са утичницом која је у складу са прописима на снази и која је постављена на приступачном месту чак и после инсталације. Уколико је аспиратор без утикача, (директно повезивање на мрежу) или утичница није постављена на приступачном месту, чак и после инсталације поставите двополарни утикач који обезбеђује комплетно ископчаванје са мреже у условима категорије превисоког напона бр. III, у складу са правилима о инсталацији.

⚠️ **Упозорење!** Пре него што поново повежете аспиратор на електричну мрежу и контролишите правилан рад, уверите се да је кабл мреже монтиран на правилан начин.

Минимална удаљеност између површине која служи за постављање посуде на уређај за кување не сме да буде мања од 50 цм када се ради о електричним кувалима и 65 цм када се ради о кувалима на гас или оним мешовитим. Уколико упутстава за инсталацију уређаја за кување на гас наводе већу удаљеност треба да се придржавате тих упутстава.

### 3.1 Hob²Hood

#### EFB90981OX - EFL10965OX

аспиратор је опремљен функцијом бежичне (Вирелесс) везе са површином за кување за аутоматско подешавање најпогодније брзине. Погледајте упутства за употребу површине за кување да бисте проверили компатибилност и функцију.

У случају иницијалног прикључења на електричну мрежу или наглог нестанка струје (Блацкоут), сачекајте 1 минут како би аспиратор повратио везу са површином за кување.

## 4. ОДРЖАВАЊЕ

**⚠ Упозорење!** Пре било какве операције чишћења или одржавања, искључите аспиратор са напајања струјом на начин да искључите утикач из утичнице или да искључите општи прекидач куће или стана.

Аспиратор се треба често прати (барем онолико често колико често одржавате филтер за уклањање масноће), било изнутра било споља. За чишћење користите меку овлажену крпу и течне неутралне детердженте. Избегавајте употребу производа који гребу. НЕ КОРИСТИТЕ АЛКОХОЛ !

**⚠ Упозорење!** Непоштовање правила о чишћењу апарата и правила о замени филтера повећава ризик од пожара. Зато саветујемо да се придржавате наведених упутстава.

Отклањамо било какву одговорност за евентуална оштећења изазвана на мотору, пожар који је последица неправилног одржавања или непоштовања наведених упозорења.

### 4.1 Филтер за уклањање масноће

Аспиратор треба да се чисти један пут месечно и то неагресивним детерджентима, ручно или у машини за прање судова на ниским температурама и укључујући кратак циклус прања. После прања у машини за прање судова метални филтер за уклањање масноће може да изгуби боју (делује избледело) али се његова способност филтрације неће нимало изменити.

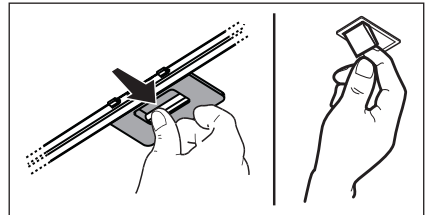

### 4.2 Филтер од активних карбона који се НЕ сме прати

До засићења карбонског филтера долази после продуженог коришћења а зависти од врсте кувала и колико се често прао филтер за уклањање масноће. У сваком случају треба да замените картушу свако 4 месеца.

НЕ може се прати или обнављати.

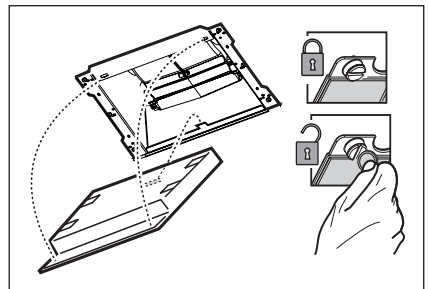

## 5. КОМАНДЕ

Аспиратор је опремљен командним панелом који подешава брзину усисавања и контролише укључивање светала да би се осветлила површина за кување. Укључите већу брзину у случају да се ради о великој концентрацији паре у кухињи. Саветујемо да се укључи усисавање ваздуха 5 минута пре него што почнете са кувањем и да оставите укључено усисавање у трајању од отприлике 15 минута после завршетка кувања. Команде се налазе на предњем панелу апарата:

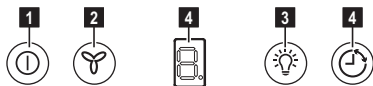

### 1 Дугме ОН/ОФФ мотора

Притисните ово дугме да бисте укључили аспиратор, бира се брзина (снага) усиса 1.

Када је аспиратор укључен (на било којој брзини), притисните ово дугме да бисте га искључили.

### 2 Дугме за бирање брзина

Када је аспиратор искључен, притисните ово дугме да бисте изабрали брзину (снагу) усиса 1. Притискајући још једанпут могуће је изабрати брзине (снаге) усиса које имате на располагању:

**Брзина (снага) усиса 1:** на дисплеју се појављује број "1"

**Брзина (снага) усиса 2:** на дисплеју се појављује број "2"

**Брзина (снага) усиса 3:** на дисплеју се појављује број "3"

**Интензивна брзина (снага) усиса:** на дисплеју се појављује број "4" (који блешти)

Интензивна брзина (снага) усиса се активира у ограниченом временском периоду (отприлике 5 минута) после чега ће се аспиратор аутоматски поставити на брзину (снагу) усиса 2. Ако желите обавити деактивацију интензивне брзине (снаге) пре времена:

притисните дугме 2 – аспиратор ће се поставити на брзину (снагу) усиса 2.

или дугме 1: аспиратор ће се

искључити.

3 Дугме ОН/ОФФ расвета

4 Дугме за рад у ограниченом временском периоду

5 Дисплеј

### Рад у ограниченом временском периоду

Ова функција омогућује да се временски ограничи брзина (снага) усиса коју сте изабрали а активирате се притиском на дугме 4, када истекне то време аспиратор ће се искључити.

Рад у ограниченом временском периоду је могућ у следећим модалитетима:

- **Брзина (снага) усиса 1:** - 20 Минута (на дисплеју се појављује број "1" и блешти мало ЛЕД светло)
  - **Брзина (снага) усиса 2:** - 15 Минута (на дисплеју се појављује број "2" и блешти мало ЛЕД светло)
  - **Брзина (снага) усиса 3:** - 10 Минута (на дисплеју се појављује број "3" и блешти мало ЛЕД светло)
    - **Интензивна брзина (снага) усиса:** - 5 Минута (на дисплеју се појављује број "4" и блешти мало ЛЕД светло)
- Притисните дугме 1 или дугме 4 да бисте искључили аспиратор пре истека времена; притиском на дугме 2 аспиратор се враћа на претходно подешену брзину и остале подешене вредности.

### Сигнал засићења филтера за уклањање масноће

Након 80 сати рада, на дисплеју се појављују наизменично подешена брзина и слово "F".

### Индикатор засићења карбонског филтера

Након 320 сати рада, на дисплеју се појављују наизменично подешена брзина и слово "C".

### Ресет индикатора засићења

Да бисте обавили ресет засићења, укључите аспиратор и притисните и држите притиснутим дугме 1 у трајању од око 3 секунда.

Обавите одржавање филтера на начин наведен у овом приручнику.

У случају да оба индикатора о засићењу филтера "F" и "C" почну да блеште, обавите операцију ресета два пута.



Индикатор засићења карбонског филтера обично није активан а ако се аспиратор буде користио у филтрацијској верзији, он ће се морати ручно активирати по први пут.

**Активирање индикатора засићења карбонског филтера:**

Искључите аспиратор и притисните истовремено дугмад **2** и **3** у трајању од 3 секунда.

На дисплеју ће блештити у трајању од 2 секунда слова “**F**” и “**C**” да би приказали да је дошло до активирања индикатора о засићењу карбонског филтера.

**Дективирање индикатора засићења карбонског филтера:**

Искључите аспиратор и притисните истовремено дугмад **2** и **3** у трајању од 3 секунда.

На дисплеју ће блештити у трајању од 2 секунда само слово “**F**” да би приказало да је дошло до деактивирања индикатора о засићењу карбонског филтера.

**Аларм температуре**

Кухињска напа је опремљена сензором за температуру који активира мотор на брзини 3 у случају да је температура зоне око дисплеја превисока.

Алармно стање се приказује на дисплеју словом „t“ које блешти.

Ово стање траје све док се температура не спусти испод прага аларма.

Из овог модалитета се излази на начин да се притисне дугме „2“.

Свано 30° сензор контролише температуру амбијента у зони дисплеја.

**5.1 Hob²Hood**

**EFB90981OX - EFL10965OX**

аспиратор је опремљен функцијом бежичне (Вирелесс) везе са површином за кување за аутоматско подешавање најпогодније брзине. Погледајте упутства за употребу површине за кување да бисте проверили компатибилност и функцију.

У случају иницијалног прикључења на електричну мрежу или наглог нестанка струје (Блацкоут), сачекајте 1 минут како би аспиратор повратио везу са површином за кување.

**6. РАСВЕТА**

Аспиратор је опремљен системом расвете која се базира на ЛЕД технологији.

ЛЕД гарантује оптималну расвету, трајност за 10 пута већу од традиционалних лампа и омогућује уштеду енергије за 90% .

 **Упозорење!** Не гледајте директно у светла ЛЕД диода.

У вези са њиховом заменом, обратите се техничком сервису.

ويمكن الخروج من هذه الطريقة في التشغيل  
 .."2" بضغط الزر  
 ثانية يقيس المنبه الحرارة المحيطة 30 و كل  
 بلوحة أزرار التحكم

## Hob<sup>2</sup>Hood 1.5 EFB90981OX - EFL10965OX

يتم توفير غطاء الشفط مع وظيفة الربط " لاسلكي"  
 (wireless) مع جهاز الطهي لتعديل تلقائي للسرعة الأكثر  
 ملاءمة. يجب الرجوع إلى دليل التعليمات لجهاز الطهي  
 للتحقق من التوافق لهذه الوظيفة.  
 في حالة الربط الأول بشبكة الكهرباء أو الانقطاع المفاجئ  
 للتيار الكهربائي (blackout)، انتظر 1 دقيقة للسماح لغطاء  
 الشفط لاستعادة الربط بفرن الطهي.

### 6. الإنارة

إن غطاء الشفط مجهز بنظام إضاءة قائم على تقنية  
 الديود LED.  
 السديود LED يضمن إضاءة ممتازة وتدوم 10 مرات أكثر  
 من المصابيح التقليدية وتسمح بتوفير 90% من الطاقة  
 الكهربائية.

⚠️ **انتبه :** لا تنظر مباشرة إلى ضوء LED.

للتعويض يجب الرجوع إلى قسم المساعدة الفنية.

- سرعة (قوة الشفط 2: - 15 دقيقة) يظهر على اللوحة الرقم "2" ويشع LED صغير)
  - سرعة (قوة الشفط 3: - 10 دقائق) يظهر على اللوحة الرقم "3" ويشع LED صغير)
  - سرعة (قوة الشفط المكثفة: - 5 دقائق) يظهر على اللوحة الرقم "4" ويشع LED صغير)
- اضغط الزر 1 والزر 4 لإطفاء الغطاء قبل الوقت؛ وبضغط الزر 2 يعود الغطاء الى الطرق المبرمجة السابقة.

**مؤشر تشبع مصفاة الدهون**  
بعد مرور 80 ساعة من الأشتغال، تظهر بالتناوب على اللوحة السرعة المبرمجة مع الحرف "F".

**مؤشر تشبع مصفاة الكربون**  
بعد مرور 320 ساعة من الأشتغال، تظهر بالتناوب على اللوحة السرعة المبرمجة مع الحرف "C".

**تنضيد مؤشر التشبع**  
لتنضيد مؤشر التشبع

شغل الغطاء واضغط الزر 1 واتركه مضغوطا لمدة 3 ثوان تقريبا.  
قم بعملية صيانة مصفاة الدهون كما يُشار إليها في هذا الدليل.  
وفي حالة بداية وميض مؤشري تشبع المصافي "F" و "C" قم بعملية التنضيد مرتين

إن مؤشر تشبع مصفاة الكربون لا يشتغل عادة وإذا يتم استعمال غطاء الشفط بطريقة التصفية فيجب تشغيل المؤشر يدويا.

**تشغيل مؤشر تشبع مصفاة الكربون:**

إطفئ غطاء الشفط واضغط بتزامن الزرين 2 و 3 لمدة 3 ثوان.  
يمض على اللوحة الحرفان "F" و "C" لثانيتين ليشير لاشتغال مؤشر تشبع مصفاة الكربون.

**إبطال تشغيل مؤشر تشبع مصفاة الكربون:**

إطفئ غطاء الشفط واضغط بتزامن الزرين 2 و 3 لمدة 3 ثوان.  
يمض على اللوحة فقط الحرف "F" لثانيتين ليشير لانقطاع مؤشر تشبع مصفاة الكربون عن الأشتغال.

**متبّه الحرارة**

إن الغطاء مزود بجهاز يقيس الحرارة ويشغل المحرك عندما تكون الحرارة في مساحة لوحة 3 بالسرعة أزرار التحكم شديدة الارتفاع  
لذلك يُشار إليها في لوحة أزرار التحكم وحالسة التنبيه .المشع "H" بالحرف  
وتستمرّ هذه الحالة حتى تنخفض الحرارة تحت أقصى حدّ للمنبّه

## 5. الأزرار

انتبه! يجب تعويض سلك التزويد الكهربائي من قبل قسم المساعدة الفنيّة المؤهلة أو من قبل شخص كفاء.  
إن غطاء الشفط مزود بلوحة أزرار للتحكم في سرعة الشفط والتحكم في اشتعال الضوء لإنبارة رفّ الطبخ. استعمل السرعة القصوى في حالات خاصة كما في زيادة تكثف البخار في المطبخ. من المستحسن إشعال الشفط 5 دقائق قبل بدء الطبخ و تركه مشغلا لمدة حوالي 15 دقيقة بعد الانتهاء من الطبخ. أجهزة التحكم على الجانب الأمامي للجهاز:

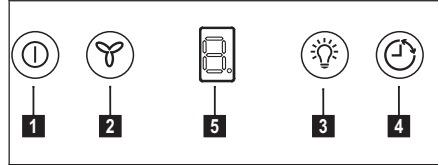

### 1 زر ON/OFF للمحرك

اضغط على هذا الزر لتشغيل الغطاء، هكذا يتم اختيار سرعة (قوة) الشفط 1.  
خلال اشتغال الجهاز (بأي سرعة) اضغط هذا الزر لإطفاء الجهاز.

### 2 زر اختيار السرعة

عندما يكون الجهاز منطفئا، اضغط هذا الزر لاختيار سرعة (قوة) الشفط 1.  
وبالاستمرار في الضغط يمكن اختيار سرعات (قوات) الشفط المتوفرة:

سرعة (قوة) الشفط 1: يظهر على اللوحة الرقم "1"  
سرعة (قوة) الشفط 2: يظهر على اللوحة الرقم "2"  
سرعة (قوة) الشفط 3: يظهر على اللوحة الرقم "3"  
سرعة (قوة) الشفط المكثفة: يظهر على اللوحة الرقم "4"

سرعة (قوة) الشفط المكثفة تشتغل لمدة زمنية محدودة (5 دقائق تقريبا) بعد ذلك يكون الغطاء أوتوماتيكيا في وضعية سرعة (قوة) الشفط 2.  
ولإلغاء سرعة (قوة) الشفط المكثفة قبل الوقت: اضغط الزر 2 - يكون الغطاء في وضعية سرعة (قوة) الشفط 2.  
أو الزر 1: فينقطع الغطاء عن العمل.

### 3 زر ON/OFF للإضاءة

### 4 زر التشغيل لوقت محدود

### 5 لوحة الأزرار

**التشغيل لوقت محدود**

تسمح هذه الوظيفة بتحديد وقت سرعة (قوة) الشفط المختارة ويتم تشغيلها بضغط الزر 4 وبعد مرور الوقت المبرمج ينقطع الغطاء عن العمل.  
ويوفر التشغيل بالوقت المحدود بطرق البرمجة التالية:

- سرعة (قوة) الشفط 1: - 20 دقيقة (يظهر على اللوحة الرقم "1" ويشع LED صغير)

#### 4.1 المصفاة المضادة للدهون

يجب تنظيف المصفاة المعدنية المضادة للدهون مرة في الشهر ويكون ذلك بمنظف غير خادش، يدويا أو بغسالة الأواني بدرجة منخفضة و بدورة غسيل قصيرة. عند الغسل بغسالة الأواني يمكن إن يتغير لون المصفاة المعدنية المضادة للدهون و لكن مميزات التصفية لا تتغير قطعا.

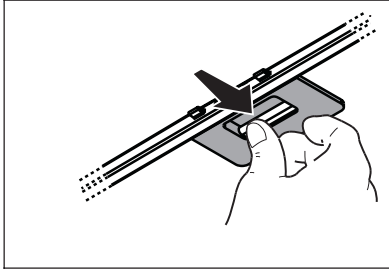

#### 4.2 مصفاة الكربون الفعال

يمكن غسل المصفاة الكربونية كل شهرين بماء ساخن وبمواد منظفة مناسبة أو في جلايات حرارة 65 درجة مئوية ( في حال الغسل بالجلالات اتباع الدورة الكاملة بدون الصحون في الداخل ).

ازيح الماء الفائض بدون تخريب المصفاة ، و بعد ذلك انزع الحشوة الموجد داخل الهيكل البلاستيكي ووضعها في الفرن لمدة 10 دقائق بدرجة حرارة 100 درجة مئوية من أجل تنشيفها بشكل نهائي .

تبدل الحشوة كل ثلاث سنوات و في كل مرة عندما تظهر عليها علامات التلف.

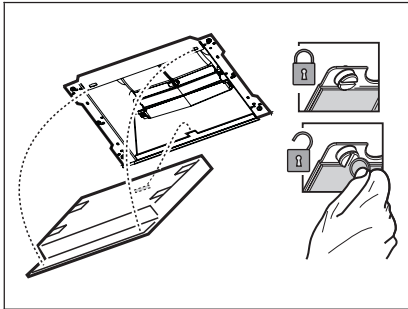

إن أدنى مسافة بين سطح الاستناد للأوعية على الجهاز المعد للطبخ والقسم السفلي من غطاء شطف المطبخ، يجب ألا تقل عن 50 سم في حال المواقف الكهربائية وعن 65 سم في حال مواقف تعمل بالغاز أو المختلطة. إذا كانت تعليمات تركيب جهاز الطبخ بالغاز تشير بمسافة أكبر فيجب أخذ ذلك بعين الاعتبار.

#### Hob<sup>2</sup>Hood 1.3 EFB909810X - EFL109650X

يتم توفير غطاء الشطف مع وظيفة الربط " لاسلكي" (wireless) مع جهاز الطهي لتعديل تلقائي للسرعة الأكثر ملاءمة. يجب الرجوع إلى دليل التعليمات لجهاز الطهي للتحقق من التوافق لهذه الوظيفة. في حالة الربط الأول بشبكة الكهرباء أو الانقطاع المفاجئ للتيار الكهربائي (blackout)، انتظر 1 دقيقة للسماح لغطاء الشطف لاستعادة الربط بفرن الطهي.

#### 4. الصيانة

⚠ انتبه ! قبل البدء بأية عملية تنظيف أو صيانة افصل غطاء الشطف عن الشبكة الكهربائية بنزع الفيشة أو بقطع التيار الكهربائي الرئيسي للمسكن.

يُنصح بتنظيف غطاء الشطف بشكل مستمر (تقريبا بنفس التردد الذي يتم به تبديل مصافي الدهون سواء، من الداخل أو من الخارج. للتنظيف استعمل قطعة قماش مبللة بسائل منظف حيادي.

تجنب استعمال المواد التي تحتوي على مادة خادشة. لا تستعمل الكحول !

⚠ انتبه: إن تجاهل قواعد تنظيف الجهاز وتغيير المصافي يؤدي إلى أخطار الحريق. لذلك ننصح بقراءة ومتابعة المعلومات المقترحة.

لا يتحمل المنتج أية مسؤولية ناتجة عن احتمال عطب في المحرك ، أو حريق ناجم عن صيانة غير ملائمة أو إهمال التنبهات المذكورة أعلاه.

نحن لسنا مسؤولين عن اي اعراض تلف او حريق ناجم عن سوء استعمال الجهاز بسبب عدم مراعاة الملاحظات الواردة في هذا الدليل.

**تحذير!** إن عدم تثبيت البراغي وأدوات التثبيت وفقا لهذه التعليمات قد يؤدي إلى المخاطر الكهربائية.

## 2. الاستعمال

إن غطاء الشفط مصمم ليستخدم لشفط الأبخرة المتأينة عن الطبخ. وفي دليل طرق التركيب الملحق بالجهاز يُشار إلى النوعية التي يمكن استعمالها للصف الذي فوز تكم بين نوعية الشفط



بالتهريغ نحو الخارج أو نوعية التصفية بإعادة تحريك



الهواء في الداخل .

## 3. طريقة التركيب

يجب أن تكون قدرة الشبكة الكهربائية متناسبة مع مواصفات غطاء الشفط المكتوبة في السداخل. اذا كان الجهاز مزودا بفيشة يجب وصله بقابس مطابق للقواعد المعمول بها ويجب أن تكون الفيشة سهلة المنال حتى بعد الانتهاء من عملية التركيب. وأما اذا كان الجهاز غير مجهز بفيشة (وصل مباشر بالشبكة) أو هذه غير سهلة المنال حتى بعد التركيب، يجب تركيب مفتاح فصل ثنائي مناسب ومطابق للقواعد المعمول بها يضمن الفصل الكامل عن الشبكة الكهربائية في حالات الحمولة الزائدة درجة III، وذلك تطابقا مع قوانين التركيب.

**انتبه!** قبل إعادة وصل التيار الكهربائي للجهاز ومراقبة التشغيل الصحيح، يجب التأكد دائما من أن السلك الكهربائي مركب بطريقة صحيحة.

## 1. إرشادات السلامة

**تحذيرات!** يتابع عن كثب التعليمات الواردة في هذا الدليل، نحن لسنا مسؤولين عن اي اعراض تلف او حريق ناجم عن سوء استعمال الجهاز بسبب عدم مراعاة الملاحظات الواردة في هذا الدليل. ان الشراق صنع خصيصا للاستعمال المنزلي فقط.

**انتبه!** عدم ربط الجهاز بشبكة الكهرباء حتى الانتهاء من التثبيت بشكل كامل. قبل اي نوع من أنواع التنظيف أو الصيانة، افصل شراق الهواء عن التيار الكهربائي أو اقطع التيار الكهربائي الرئيسي للمسكن . بالنسبة لجميع عمليات التركيب و الصيانة استخدم قفازات العمل .

الجهاز غير مصمم للاستخدام من قبل الاطفال أو الأشخاص ذوي العاهات الجسمية والعقلية و قلبية الخبرة و المعرفة، الا اذا كانوا تحت اشراف أشخاص مدربة على استخدام هذه المعدات من قبل الشخص المسؤول عن سلامتهم . الاطفال يجب أن يكونوا تحت اشراف حتى لا يلعبوا بالجهاز . يمنع استخدام الشراق من دون شبكة مثبتة بشكل صحيح!

يمنع استخدام الشراق كمشند الا اذا كان مشارا اليه . عندما يتم استخدام شراق المطبخ مع أجهزة أخرى تعمل على الغاز أو غيره من أنواع الوقود في وقت واحد يجب أن يكون المكان مجهزا بالتهوية الكافية. الهواء المسحوب يجب الا يختلط مع الهواء الموجود في المداخل و الحاوي على دخان ناتج عن أجهزة احتراق الغاز أو غيره من أنواع الوقود.

يمنع منعاً باتاً طبخ الاطعمة ذات اللهب تحت الشراق. استخدام لهب حر مضر للمصافي و يمكن أن يؤدي الى حرائق لذا ينبغي تجنبها في أي حال. عندما يقلى الزيت يجب الحذر لمنع اشتعال الزيت المغلي.

**تحذيرات!** القطع المعرضة للمس يمكن أن تسخن عند الطبخ بشكل ملحوظ خاصة عندما تستعمل سوية مع أجهزة أخرى .

فيما يتعلق بالمقاييس التقنية و السلامة من الواجب اتخاذها لتصرف الدخان مع أخذ العلم بالاحكام و الانظمة المحلية لكل بلد.

يجب أن يتم تنظيف الشراق بشكل متداول سواء من السداخل و الخارج ( على الأقل مرة واحدة شهريا مع الاخذ بعين الاعتبار المعلومات المشار اليها في الدفتر).

عدم الاهتمام بمعايير النظافة و صيانة الفلتر يعرض الى مخاطر الحريق. عدم استخدام أو ترك الشراق من دون مصابيح مثبتة بشكل جيد لتجنب احتمال صدمة كهربائية.

## نحن نفكر فيك

نشكرك على شراء أحد أجهزة Electrolux. لقد اخترت منتجًا يتميز بعقود من الخبرة والابتكار الاحترافي. فهو مبتكر وأنيق ومصمم خصيصًا لتلبية احتياجاتك الخاصة. عند استخدامك له، يمكنك الشعور بالأمان لمعرفة أنك ستحصل على نتائج رائعة كل مرة. مرحبًا بك مع Electrolux.

تفضل بزيارة موقعنا الإلكتروني:

احصل على نصائح الاستخدام والكتيبات الترويجية ومستكشف المشاكل ومعلومات الخدمة:  
[www.electrolux.com](http://www.electrolux.com)



سجل المنتج للحصول على خدمة أفضل:



[www.electrolux.com/productregistration](http://www.electrolux.com/productregistration)



بادر بشراء الملحقات والمواد الاستهلاكية وقطع الغيار الأصلية لجهازك:  
[www.electrolux.com/shop](http://www.electrolux.com/shop)



## اعتبارات بيئية

أعد تصنيع المواد التي تحمل الرمز  وضع مواد التعبئة والحزم في الحاويات المناسبة لإعادة تصنيعها. ساعد في حماية البيئة وصحة الإنسان والعمل على إعادة تصنيع مخلفات الأجهزة الكهربائية والإلكترونية. ومن ثم فلا تتخلص من الأجهزة التي يوجد عليها علامة إعادة التصنيع  مع باقي المخلفات المنزلية. وقم بإعادة المنتج إلى جهة إعادة التصنيع المحلية لديك أو اتصل بمكتب البلدية التابع له.

## رعاية وخدمة العملاء

نوصي باستخدام قطع الغيار الأصلية. عند الاتصال بالخدمة، تأكد من توفر المعلومات التالية لديك: يمكن العثور على هذه المعلومات على لوحة التقديرات. الموديل، PNC، الرقم المسلسل.

 معلومات تحذيرية / تنبيهية متعلقة بالسلامة.

 معلومات عامة وتلميحات

 معلومات بيئية.

عرضة للتغيير دون إخطار.



