

TELEFUNKEN



LCD TV with LED backlight
Телевизор цветного
изображения
жидкокристаллический (LCD)

TF-LED24S84T2

Instruction manual
Руководство по
эксплуатации



Table of contents

Dear customer!

Thank you for purchasing our product. For safety, it is strongly recommended to read this manual carefully before connecting, operating and/or adjusting the product and keep the manual for reference in the future.

Table of contents	2
Before you start	3
Utilization of the product	3
Important safeguards	3
Installation	4
Wall mounting	4
Stand installation	4
Connection	5
Outdoor antenna connection	5
Other connections	5
Operation	6
Control elements	6
Back panel terminals	6
Back panel terminals(side)	6
Remote controller (RC)	7
General operations	8
Signal sources	8
OSD operation	9
Channel menu	9
Picture menu	10
Sound menu	10
Time menu	10
Option menu	11
Lock menu	11
Electronic programme guide	12
Digital programme recording	12
TimeShift function	12
CI information	12
USB operation	13
General information	13
Operations of file playback	13
General information	15
Troubleshooting	15
Causes of interference	15
Accessories	16
Specifications	16



The terms HDMI and HDMI High-Definition Multimedia Interface, and the HDMI Logo are trademarks or registered trademarks of HDMI Licensing Administrator, Inc. in the United States and other countries.

Before you start

Before you start

Utilization of the product

If you want to dispose of this product, do not mix it with general household waste. There is a separate collection system for used electronic products in accordance with legislation that requires proper treatment, recovery and recycling.

Please contact your local authorities for the correct method of disposal. By doing so, you will ensure that your disposed product undergoes the necessary treatment, recovery and recycling and thus prevent potential negative effects on the environment and human health.

Important safeguards

- Please unplug the power cord from the AC outlet and contact a service center for repair if following occurs: any obvious abnormality appears in the unit, such as smoky, peculiar smell or strange sound; liquid has been spilled or other objects have fallen into the unit; no picture or sound; cover or panel is broken; although you have operated the unit following the operating instructions, it still cannot work normally.

- This unit can be connected to a power supply outlet without the third ground contact as well as with a ground contact.

- Always disconnect the power cord and antenna during a storm.

- Do not fix the power cord with a metal nail.

- Unplug the power cord from the AC outlet; also unplug the signal cables from the input ports when the unit is unused for long periods of time.

- When unplugging the plug, always hold the wide slot, do not touch the metal part, and do not destroy, twist, pull or roast the power cord.

- Please contact the service center immediately if you found that the core is showed in the air or has been broken.

- Please replace the AC outlet if the metal bolt cannot be inserted into the power socket completely or it cannot be fastened even when it was pushed in, otherwise, any accidents of shocks and fires would happen.

- Never touch the antenna lie or power plug if it starts to thunder.

- Do not touch the power plug with wet hands.

- Do not use any non-rated power socket with numerous devices jointed on one power socket or cable device. The wire of non-designated capacity may cause the fire due to the generation of heat.

- All instructions must be read and understood well before you operate the unit. Heed all warnings and follow all instructions.

- Please use the accessories provided by the manufacturer. Using inadequate accessories may result in accidents.

- Please adjust the product through the panel buttons or the remote controller, do not remove the cover or attempt to service the product by yourself. Do not disassemble back cover and do not make maintenance by yourself to avoid the electric shock.

- Over-press the panel may destroy the product.

- Do not place the product on an unstable cart, stand surface, tripod, bracket, or table. The product may fall, causing serious accidents as well as the damage to the product.

- Please place the product on a flat surface in a well-ventilated location. Keep it away from the burning-light, direct sunlight, vibration, high-temperature and humidity.

- Do not place any vase, potted plant, cup, medicine and any container with water on this

TELEFUNKEN

Before you start

product. If the liquid is spilt, it may cause the fire, electric shock or breakdown.

- Do not install it at the place on the strong magnetic field or current field. It may cause break down. This equipment may be observed deterioration of the picture by electromagnetic radiation in electromagnetic environment.
- Fasten the wheel of the product or shelf with wheels when installing this product. If it moves or is tipped over, it may be damaged.
- Do not place any fire source such as candlelight close to this product or place it on this product. If it is tipped over or fallen down, it may cause damage or fire.
- Do not place the unit into closed space of TV for better ventilation; it can reduce the product lifetime. Keep a space at least 10 cm at above, left, and right of the TV.
- Please place all the signal cords behind of rear panel.
- Do not overexert or touch the panel when you convey the product. Do not transfer the LED TV up or down display direction.
- Do not transport it with the power cord or the connection cable connected. If you move this product with the power cord or the connection cable connected, damaged power cord, connection cable or connection terminal may cause fire, electric shock or breakdown.
- 2 persons or more shall transport the device, which is heavier than 18 kg. If you drop or tip over the device, it may damage it.
- The temperature of the product's body becomes a little higher after a long period use. This phenomenon indicates that heat exchange in normal working mode, thus please do not let children or anyone who is sensitive of temperature to touch.

All images provided herein are schematic drawings and may differ from real objects.

WARNING

In order to avoid damage, make sure to secure the unit on the wall according to the wall mounting instruction.

Installation

Wall mounting

For wall mounting the back panel of this unit is equipped with a VESA slot. A 75*75 mm VESA wall-mount bracket should be used for wall mounting. The wall-mounting bracket is not included and should be acquired separately. Manufacturer is not responsible for improper mounting resulting in a damage to the unit.

Stand installation

Cover a flat stable surface with a soft cloth. Place the TV unit face-down on the cloth. Insert the support legs and fix them with supplied screws as shown below.

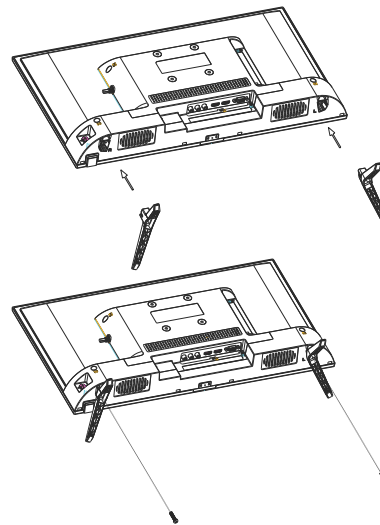

Wall or ceiling mounting implements must be durable and sufficient enough to support the weight of the unit.

Before you start

Connection

Before you start

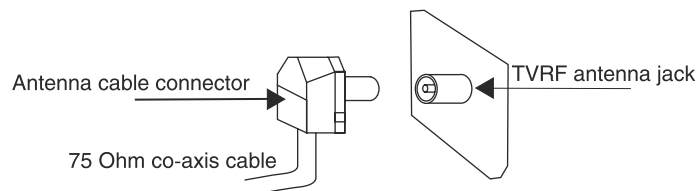

Outdoor antenna connection

Use 75 Ohm cable plug or 300-75 Ohm impedance converter to plug in antenna input terminal on the rear of the cabinet.

Other connections

- Connect the video source to the AV input using a CVBS cable (not included).
- Connect the audio source to the Left and Right stereo audio inputs.
- Plug the power cable in the electric outlet, making sure the current voltage is supported.
- If the video source has a HDMI output jack, you can connect the signal to the monitor with the HDMI cable (not included).
- Optical output is intended for transmitting multi-channel sound to an external decoder (e.g. in 5.1-CH format). Optical cable should be used for connection (not included).
- Connect your headphones or earphones (not included) to the headphone socket of this unit. When earphones are connected, the sound output through the built-in speakers of this unit is mute.
- CI slot is used for CI (PCMCIA) modules that are obtained from your digital TV provider.

TELEFUNKEN

Operation

Control elements

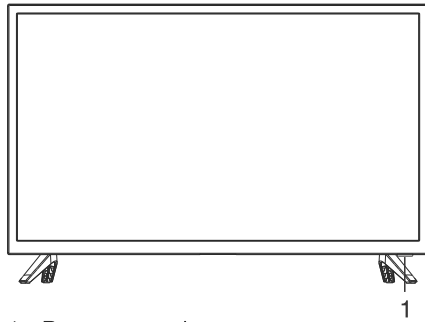

1. Remote control sensor
2. Rocker button

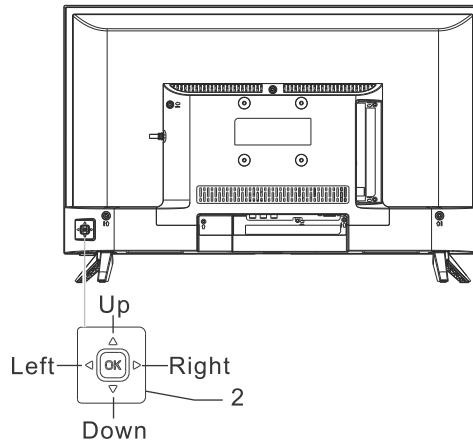

Press the rocker button to call the setting menu, where you can enter main menu, power off or select the source.

- Menu: press to display the main OSD menu.
- Source: press to open the signal source interface.
- Power: press to go to standby.
- Exit: exit the setting menu.

TV Status	Pull Up / Down	Pull Left / Right	Press OK
Powered Off	---	---	Press to power on
In OSD menu	Move Up / Down	Move Left / Right	Press to confirm Press and hold to go back
Outside OSD menu	Channel +/-	Volume - / +	Press to open the setting menu

Back panel terminals



The terminals are (from left to right):
USB port, HDMI-2 (ARC) input, HDMI-1 (MHL) input, earphone socket, composite AV input.

Back panel terminals (side)

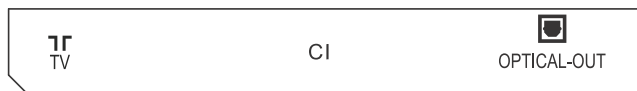

The terminals are (from left to right):
TVRF antenna socket, CI (PCMCIA) slot, optical output.

Remote controller (RC)

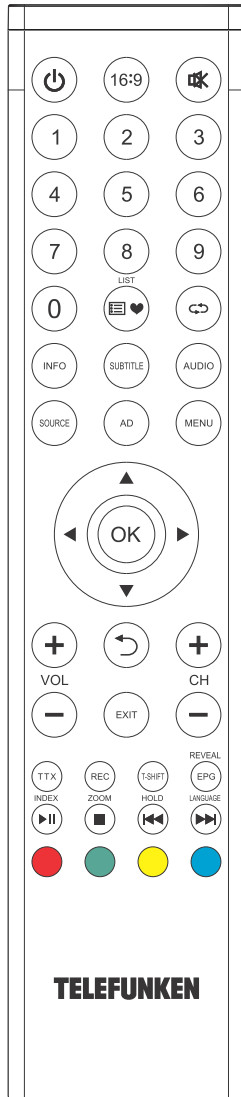

Keys	Function
Power(⏻)	Switch between working and standby status.
16:9	Switch the display mode.
MUTE(🔇)	Turn on/off the sound.
Number keys(0~9)	Enter numbers or select channel.
List(☰♥)	View program list.
↶↷	Return to last watching channel.
SOURCE	Select the signal source. (only in TV mode)
MENU	Show the OSD menu.
Cursor keys (▲,▼,◀,▶)	Select items or adjust values.
OK	Confirm the operation.
VOL+/-	Turn up/down the volume.
Return(↶)	Return to previous page.
EXIT	Exit the current interface
CH+/-	Change program channel.
INFO	Show the information of the TV program.
SUBTITLE	Select subtitle language.
AUDIO	Select audio language.
AD	Turn on/off the associated audio.
TTX	Open teletext mode.
REC	Record programme.
T-Shift	Time shift in DTV mode.
REVEAL(EPG)	Displays the hidden text in teletext mode.(Electronic channel instructions.)
INDEX(▶)	Displays the index page in teletext mode.(Play/pause function in multimedia)
ZOOM(■)	Adjust the teletext size. (Stop function in multimedia)
HOLD(◀◀)	Hold the displays at the current page.(Last file in multimedia).
LANGUAGE(▶▶)	Change teletext language. (Next file in multimedia).
Red key	Special function key
Green key	
Yellow key	
Blue key	

Operation

- Use two AAA batteries for the RC. The RC should be pointed at remote sensor within 8 meters and within 30 degrees at the left or the right side.
 - Take the battery out of the RC if it is not used for a long time.
 - Do not mix new and used batteries or different types of batteries. Weak batteries can leak and severely damage the RC.
 - Do not expose the RC to shock, liquids, and do not place it in an area with high humidity.

CAUTION!
Incorrect installation of the batteries may lead to an explosion.
Please replace used batteries with the batteries of the same or comparable type.

General operations

Power

- Connect the plug of the power cord to the mains socket and press the POWER button to switch on the TV.
- Do not leave your TV in standby mode for a long period of time; if you are not going to use the unit, disconnect it from power supply.
 - In TV mode the unit will automatically go to standby mode if no signal for 5 minutes.

Operations

- Press VOL- button repeatedly to decrease the volume; press VOL+ button repeatedly to increase the volume.
 - Press MUTE to mute sound, press this button again or increase volume to resume sound.
 - Press <> button on the RC to select from the present channel and the previously displayed channel.

Signal sources

Press SOURCE, then press DOWN/UP cursor buttons on the RC or CH+/CH- buttons on the panel to select a source from the list. Press OK button on the RC or MENU button on the panel to confirm. Press EXIT to exit.

Teletext operations (option)

Select a TV channel in order to pick up the picture signal of Teletext. Teletext button functions are as follows:

TTX: Press this button to enter into TEXT mode. Press the button again to return to the channel you are watching.

HOLD: Press this button to stop the move to the next page. Press this button again to cancel operation.

INDEX: Press this button to go to the index page.

REVEAL: Press this button to reveal the concealed information. Press this button again to conceal the information.

Red/Green/Yellow/Blue buttons: Press these 4 color buttons to access directly to corresponding color page displayed at the lower parts of teletext screen.

OSD operation

1. Press MENU button to enter the setting menu displayed on the screen.
2. Press LEFT/RIGHT cursor buttons to go to the needed setting page.
3. Press UP/DOWN cursor buttons to select a parameter to adjust.
4. Press LEFT/RIGHT buttons to adjust the selected parameter.
5. Press ↶ button to go back or EXIT to exit the menu.

 Some menu items may be in grey color, in this case they are not adjustable. Pictures of OSD menu are for reference only; they may differ from the actual menu tabs.

Channel menu

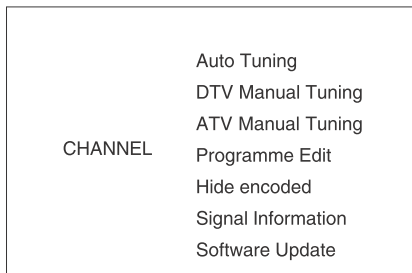

- **Auto Tuning:** press OK buttons to select the country and tune type for channels to start automatic search and saving of available ATV channels. After the search is finished, the unit will proceed to search DTV channels.

- **DTV Manual Tuning:** Press LEFT/RIGHT cursor buttons to select channel number. Press OK button to start searching. When the nearest available channel is found, the search will stop and the channel will be saved under the selected number. Press MENU button to quit.

- **ATV Manual Tuning:**

- Current CH: select channel number.

- Color System: select corresponding color system.

- Sound System: select corresponding sound system.

- Fine-Tune: perform fine adjustment of the current frequency.

- Search: press LEFT/RIGHT buttons; the unit will search for next available channel downward or upward and save it under the current number.

- **Programme Edit:** this item allows you to sort TV programs according to your preferences. Enter the program edit menu:

- Delete: Select the channel you want to delete. Press red button to delete the channel.

- Move (not available for DTV channels with LCN): Highlight the needed channel. Press yellow button; select the position to put the channel into. Press yellow button to confirm.

- Favorite: Select the channel you want to edit. If this channel is your favorite channel, you can add it to your favorite channel list by pressing the green button.

- Skip: Highlight the needed channel. Press blue button; now this channel will be skipped when you select previous/next channels.

- **Hide encoded:** hides the encoded (paid) channels.

- **Signal Information:** View the information on the current signal.

- **Software Update:** update the TV software using a USB drive (only for experts).

Operation

Picture menu

PICTURE	Picture Mode
	Color Temperature
	Noise Reduction

- **Picture Mode:** Standard/Mild/Personal/Dynamic. When Personal mode is selected, you can adjust contrast, brightness, colour, sharpness and tint (in NTSC) of the image.
- **Color Temp:** Standard/Cold/Warm.
- **Noise Reduction:** Dynamic noise reduction effect for reducing the video noise level. Select the Off/Low/Middle/High/Default mode.

Sound menu

SOUND	Sound Mode
	Balance
	Surround Sound
	SPDIF Output
	AD Switch

- **Sound mode:** Standard/Music/Movie/Sports/Personal. When Personal mode is selected, you can adjust treble and bass.
- **Balance:** adjust the balance between the left and the right speaker.
- **Surround Sound:** set the surround sound effect on or off.

- **SPDIF Output:** Select the digital audio output mode: Auto/PCM/Off.
- **AD Switch** (in DTV mode): This is an auxiliary audio function that provides an additional audio track for visually challenged persons. This function handles the Audio Stream for the AD (Audio Description), when it is sent along with the Main audio from the broadcaster. Users can turn the Audio Description On or Off and control the volume.

Time menu

TIME	Auto Sync
	Clock
	Off Time
	On Time
	Sleep Timer
	Auto Sleep
	Time Zone

- **Auto Sync:** if on, the time will automatically sync with the DTV signal.
- **Clock:** set the system time if Auto Sync is disabled.
- **Off Time:** set the time for the TV to switch off.
- **On Time:** set the time, channel and volume for the TV to switch on. The TV must be in standby for the On-timer to work.
- **Sleep Timer:** select the period until automatic switch-off of the unit.
- **Auto Sleep:** select the period after which the TV turns off automatically if no input is given.
- **Time Zone:** select your time zone.

Option menu

OPTION	OSD Language Audio Language Subtitle Subtitle Language Hearing Impaired PVR File System Recorded List Software Update (USB) Restore Default Environment
--------	--

- **OSD Language:** select the language of the on-screen display (OSD).
- **Audio Language:** select the language of audio (available for some DTV channels).
- **Subtitle/Subtitle Language:** toggle subtitles on or off and choose its language (DTV).
- **Hearing Impaired:** When Hearing Impaired is on, the screen will give some information to people whose hearing is impaired. When Off, the information will be hidden.
- **PVR File System** (in DTV mode):
 - Select Disc: select the storage used for PVR.
 - Time Shift Size: select the time for Time Shift.
 - Format: format the USB.
 - Speed Check: display the speed of the storage.
- **Recorded List:** view the list of recorded programs.
- **Software update (USB):** update TV software using a USB storage device.
- **Restore Default:** reset the parameters to initial factory settings.
- **Environment:** select one of the environment modes:
 - Store Mode: Demo mode - used by stores to showcase the TV's capabilities.
 - ECO Mode: Low power consumption mode.

Lock menu

LOCK	Lock System Set Password Block Program Parental Guidance
------	---

- **Lock system:** the feature can prevent unauthorized operation of the TV set unless entering a 4-digit password. When Lock System is on and the system is locked, you must input the system password at Auto Tuning, Manual Tuning or Default. Press the right number buttons for the password. The default password is **0000**.
 - ✎ After a password correction has been confirmed, please remember it for entering into the LOCK menu, all functions can not be activated until the correct password is entered.
- **Set Password:** you can set your private password. Press the number buttons on the remote control to set the new password. When the new password has been put in twice, the setting is finished successfully. The TV will go back to previous menu.
- **Block Program** (in TV/DTV mode): press Green button to lock the available program you want. Press Green button again to unlock it.
- **Parental Guidance:** adjust the rating rules for viewing certain channels and programmes.

Operation

Electronic Programme Guide (in DTV mode)

Press the EPG button to display the Programme Guide menu. This function gives you the detailed information of the channel, indicating the time of the program playing. From the Programme Guide it is possible to check the program information for the next eight days (If the information is available from the broadcaster). Press EXIT button to quit.

- **Record:** Press Red button to set the parameters of recording, The unit is able to do schedule recording when TV is turning on or in standby mode. You can set up several schedule recording. Different schedules should not overlap. When recording starts in standby mode, the front indicators will change color and there will be no picture or sound from the unit.

You can press the POWER button to light up the screen.

- **Info:** Press the INFO button to see the detailed information of the current channel.

- **Remind:** If you find the desired program which will be shown in the future. Press the green button to book program.

Digital program recording

Insert a USB, the system will automatically create a folder to store the files recorded. Recording begins when REC button is pressed, and it records all the time until STOP button is pressed or the memory is full.

 Please note the following about PVR:

- USB storage device must have the capacity of at least 512 MB and support the USB 2.0 standard. Some non-standard storage devices may not be supported
- Try formatting the inserted storage device when you have trouble recording.

- Do not disconnect the device while the formatting is in progress. When you format the device, all data on it is deleted. It may be advisable to back up your files before formatting.

- If the USB storage device has several partitions, the PVR system can record the data on any one of them.

TimeShift function

TimeShift is a feature enabling you to record an on-air digital TV program. Press the T-Shift button to activate TimeShift. The program is being recorded. You can pause and rewind. Press T-Shift again to resume the program. Press STOP or EXIT to disable TimeShift.

CI Information

(only in DTV mode): This function enables you to watch some encrypted services (pay services). Please insert a CI card into the PCMCIA slot according to the arrow on the CI card.

-  The function can only be available when CI card is present.

- It is possible for you to change CI (Common Interface) menu screen and service by consulting your dealer.

- Please do not insert or pull out the CI card when power on. During initialization of the CI card, please don't operate the TV.

- Do not insert or pull out the CI card frequently so as to avoid any damages of the TV and the CI card.

- If there is no picture and/or sound with the CI+ CAM module inserted, please contact the customer support of the service provider.

USB operation

General information

- This unit supports playback of video files with AVI, TS, MP4, MKV, MOV extension, with video codecs H264, MPEG2/4 and audio codecs AAC, DD(AC3).

 The above list of extensions and codecs is for information only and is not a guarantee that all files having the above extensions and codecs should be read by this unit.

 USB file systems supported: FAT32. 2.0 USB version is supported. Maximum capacity 1 TB. For correct and satisfactory operation, licensed USB devices of well-known brands should be used with this unit. Avoid using USB devices of unknown brands. Playback of photos and music of only JPEG and MP3 format is supported. The output capability of the USB port is 500 mA.

- Some AVI files cannot be played due to their parameters and recording conditions. Video files with AVI extension exceeding 2 GB in size may be played partially.

 According to the USB 1.1/2.0 Standard, usage of a USB device with power current consumption exceeding 500 mA is not recommended without supplementary power supply. Failure to use supplementary power for connected USB drives with power consumption exceeding this value as well as defective USB drives may cause mechanical or thermal changes of elements of this unit as well as failure of internal elements of the USB port. Such damages are not warranty cases.

Warning: usage of external USB drives containing BIN files in the root directory may cause malfunction of the unit or damage to the software.











Operations of file playback

- Insert a USB into the USB port. Select USB source and press OK button. The screen will show a USB playback window, in which you can select Movie, Music, Photo and File contents to play by pressing LEFT/RIGHT cursor buttons and OK button.









- Press cursor buttons to select Return option and press OK button on the RC if you want to go back to the previous menu.





- In the content menu, press cursor buttons to select folder, press OK button on the RC to enter it, then press cursor buttons to select the file you want to watch or to listen to. When highlighting the file, the file information will appear and picture will be previewed (not available for music files). Press PLAY/PAUSE button on the RC to play the selected file.

- While playback, press INFO button; the bottom of the screen will show playback menu in which you can select an operation by LEFT/RIGHT cursor buttons on the RC or perform this operation by pressing OK button on the RC. Some of the operations are as follows:

	Play or pause playback	All files
	Select previous file	All files
	Select next file	All files
	Stop playback and return to previous menu	All files
	Select repeat playback mode	All files
	Play music in background mode when photo or text file is being browsed (you should select music file first)	Photo and Text
	Show playlist	All files
	Show file information	All files
	Rotate image clockwise	Photo
	Rotate image anti-clockwise	Photo

Operation

	Rewind	Music/ Movie
	Fast forward	Music/ Movie
	Mute the sound	Music/ Movie
	Select time to start playback from	Music/ Movie
	Fragment repeat playback. Press OK to select initial point, press OK to select final point of the fregment	Movie
	Slow playback	Movie
	Step playback	Movie
	Zoom in	Movie/ Photo
	Zoom out	Movie/ Photo

- While playback, press  button to pause or resume playback. Press  button to stop playback.
 - When you select a file to play, you can delete the selected file by pressing Red button, then OK on the RC.
 - When playing music files you can press  /  buttons to fast reverse or forward. You can press  buttons to select the desired files manually in normal condition.
 - When playing text files, you can press LEFT/ RIGHT buttons to page up or page down the file.

General Information

Troubleshooting

Below is a table describing simple measures that can help you eliminate most problems likely to emerge when this unit is in use. If below measures do not help, turn to a service center or to the nearest dealer.

Symptom	Cause	Solution
No picture, no sound, and no indicator light	The power cord is not plugged in. Contrast, brightness, color and volume are all in the minimum value or TV is in mute mode.	Plug the power cord in. Alter the value of contrast, brightness, color and volume.
Picture and sound with abnormality	Contrast and color are set improperly. Color system is set improperly. Sound system is set improperly.	Set the value of Contrast and color properly. Set the sound system properly.
The picture in VGA mode is abnormal	The PC settings may be improper.	Check and set the resolution parameters of your PC.
Picture is spotted or with snow	Signal source is low-grade or the signal is in a lower quality.	Use the qualified signal cord.
Blue background	No video signal or the signal cord is improperly/not connected.	Connect the signal cord properly.
No sound	No audio signal or the signal cord is improperly/not connected.	Connect the audio signal cord properly. Set the sound system properly.
The RC does not work	Batteries are improperly installed or exhausted.	Make sure the positive and the negative polarities are correct. Reattach the battery lid. Replace the batteries.

Causes of interference

Incorporated in your TV receiver are the most up-to-date devices to eliminate interference. Local radiation however, can create disturbances, which visibly affect your picture. Proper installations, a good aerial are your best safeguards against these disturbances.

- **RF INTERFERENCE:** Moving ripples across the screen are caused by nearby transmitting or receiving short-wave radio equipment.
- **DIATHERMY:** Herringbone pattern and partial picture loss can result from the operation of diathermy equipment from a nearby doctor's surgery or hospital.
- **SNOW:** Weak TV signals from long distant stations result in an instead picture and give the effect of falling snow. An antenna adjustment or antenna amplifier may be needed.
- **GHOST:** Multiple image, caused by TV signals reflected back from surrounding buildings, hills, aircraft, etc. is minimized by correct aerial positioning.
- **CAR IGNITION:** Nearby cars and electrical motors can cause small streaks across the picture or make the picture roll.

General information

Accessories

1. LED TV	1 pc	5. Screw	2 pcs
2. Remote controller	1 pc	6. Instruction manual	1 pc
3. Battery	2 pcs		
4. Stand	2 pcs		

Specifications

Size (diagonal)	23.6" (60 cm)
Response time	8.5 ms
Resolution	1366 x 768
Aspect ratio	16:9
View angle (Horizontal/Vertical)	178°/178°
Color system	PAL, SECAM
Sound system	B/G, DK, I
NICAM Stereo	2 x 4 W
Digital audio output (Optical)	+
AV in	+
USB port	+
HDMI	+
DVB-T/DVB-T2/DVB-C signal reception	+
PCMCIA slot (CI, CI+ support)	+
Russian and English OSD	+
Progressive scan	+
Digital comb filter	+
Number of channels	DTV 400, ATV 199
Electric shock protection class	II
Nominal voltage range:	~100–240 V; 50 Hz;
Unit dimensions: with stand	549 x 154 x 364 mm
without stand	549 x 67 x 327 mm
Net weight	2.2 kg

 The LCD panel is a high technology product with many thin film transistors that can give you a fine picture details. Occasionally, a few non-active pixels may appear on the screen as a fixed point of blue, green, red, black or white, please note that this does not affect the performance of your LCD TV.

Warning: For the sake of improvement, unit specifications may be subject to change without prior notice.

Содержание

Уважаемый покупатель!

Благодарим Вас за покупку нашего изделия. Чтобы понять, как правильно и безопасно пользоваться приобретенным устройством, рекомендуется тщательно изучить настоящее руководство перед подключением и эксплуатацией изделия. Сохраняйте руководство для использования в будущем.

Содержание	17
Перед началом эксплуатации	18
Утилизация изделия	18
Меры предосторожности	18
Установка/Подключение	20
Установка	20
Крепление на стену	20
Установка на подставку	20
Подключение	21
Подключение внешней антенны	21
Прочие подключения	21
Управление устройством	22
Элементы управления	22
Разъемы на задней панели	22
Разъемы на задней панели (сбоку) ..	22
Пульт дистанционного управления	23
Установка батареек	24
Общие операции	24
Источники сигнала	24
Операции с телетекстом	24
Экранное меню	25
Настройка каналов	25
Настройка изображения	26
Настройка звука	26
Настройка времени	27
Настройка параметров	27
Настройка блокировки	28
Электронный телегид	29
Запись цифровой программы	29
Функция TimeShift	29
Операции с USB	30
Общая информация	30
Воспроизведение файлов	30
Общая информация	32
Руководство по устранению неисправностей	32
Источники помех	33
Комплект поставки	33
Технические характеристики	34

Перед покупкой рекомендуется
провести проверку оборудования:

- на отсутствие механических
повреждений конструкции, внешнего
оформления и упаковки, на
функционирование, на сохранность
пломб, на соответствие комплекта
поставки данным разделом
"Комплектность". Проведение проверки
на функционирование является
обязанностью продавца;

- на наличие гарантийного талона

- на правильность простановки в
гарантийном талоне даты продажи и
штампа продавца.

Рекомендуется сохранять товарный
(кассовый) чек, руководство по
эксплуатации с гарантийным талоном
до конца гарантийного срока
эксплуатации.

HDMI[®]
HIGH-DEFINITION MULTIMEDIA INTERFACE

Термины HDMI и HDMI High-Definition
Multimedia Interface и Логотип HDMI
являются товарными знаками или
зарегистрированными товарными
знаками HDMI Licensing Administrator,
Inc. в Соединенных Штатах и других
странах.

TELEFUNKEN

Перед началом эксплуатации

Утилизация изделия

Если вы желаете утилизировать данное изделие, не выбрасывайте его вместе с обычным бытовым мусором. Существует отдельная система сбора использованных электронных изделий в соответствии с законодательством, которая предполагает соответствующее обращение, возврат и переработку.

Обращайтесь в органы местного управления за инструкциями по правильной утилизации продукта. Тем самым Вы обеспечите утилизацию Вашего изделия с соблюдением обязательных процедур по обработке, утилизации и вторичной переработке и, таким образом, предотвратите потенциальное негативное воздействие на окружающую среду и здоровье людей.

Меры предосторожности

- Пожалуйста, извлеките шнур питания из розетки и свяжитесь с сервисной службой в следующих случаях: если в устройстве имеются явные неисправности, например, из него идет дым, чувствуется специфический запах или слышен нехарактерный звук; если внутрь устройства попала жидкость или посторонние предметы; если нет изображения или звука; если поврежден корпус или панель; если Вы пользуетесь устройством согласно инструкции, но оно не работает должным образом.
- Данное изделие может подключаться к розетке питания как без заземляющего третьего контакта, так и с заземляющим третьим контактом.
- Во избежание поражения электрическим током защищайте шнур питания от возможного нажатия на него или заземления, особенно рядом с разъемами.
- Не закрепляйте шнур питания метизами.
- Если Вы не пользуетесь устройством длительное время или в случае грозы обязательно отключайте шнур питания из розетки, а также отключайте все сигнальные кабели от входных разъемов.
- При отключении вилки из розетки всег-

да держитесь за утолщение на вилке, не касайтесь металлических частей, не тяните за шнур и не ломайте и не перегибайте его, не ремонтируйте, не перекручивайте и не нагревайте.

- Немедленно свяжитесь с сервисным центром, в случае если имеются какие-либо неисправности шнура питания, в нем оголились жилы или он поврежден.
- Замените сетевую розетку, если в нее невозможно вставить вилку или вилка плохо закрепляется в розетке. Иначе могут возникнуть неисправности или произойти несчастные случаи или возгорания.
- Не прикасайтесь к проводам мокрыми руками.
- Запрещается использование розетки, в которую подключено несколько устройств. Перегрузка такой розетки может привести к пожару.
- Место подключения вилки шнура питания к сети ~100–240В должно оставаться легкодоступным.
- Перед работой с устройством необходимо полностью прочитать и понять все инструкции. Необходимо соблюдать все предупреждения и следовать всем инструкциям, приведенным в настоящем руководстве.
- Пожалуйста, используйте только рекомендованные производителем аксессуары.

Перед началом эксплуатации

Использование других аксессуаров может привести к неисправностям.

- Пожалуйста, проводите все настройки и регулировки только с помощью кнопок на передней и боковой панелях или на пульте дистанционного управления. Ни в коем случае не снимайте заднюю панель и не пытайтесь самостоятельно проводить техническое обслуживание устройства, так как существует опасность поражения электрическим током, а также возможно возникновение неисправностей.
- Не устанавливайте устройство на непрочные или неровные поверхности, тележки, стойки, треноги, кронштейны или столы. Устройство может упасть, в результате чего могут возникнуть неисправности или произойти несчастные случаи. Используйте только те приспособления, которые рекомендованы производителем или продавцом.
- Пожалуйста, устанавливайте устройство на горизонтальной поверхности в местах с хорошей вентиляцией. Не допускайте воздействия на устройство вибрации, прямого солнечного света, высокой температуры, а также попадания пыли и влаги.
- Не ставьте на устройство вазы, сосуды с жидкостью. Попадание жидкости внутрь аппарата может привести к пожару или поломке устройства.
- Не устанавливайте устройство в зоне магнитных волн. Это может привести к поломке устройства. В зоне электромагнитного излучения может наблюдаться искажение изображения.
- Не устанавливайте вблизи устройства источники открытого огня, например, свечи. В случае их падения устройство может быть повреждено или может произойти возгорание.
- Установка телевизора в замкнутое пространство при эксплуатации может сократить срок службы устройства; поэтому необходимо обеспечить минимальную дистанцию между LED-телевизором и

внутренними границами приспособления под аппарат для нормальной вентиляции (минимум по 10 см свободного пространства со всех сторон).

- Располагайте кабели позади устройства. Не закрепляйте их метизами, не перегибайте, не ремонтируйте и не нагревайте.
- При перемещении телевизора не нажимайте и не касайтесь панели. Не переносите телевизор в положении, при котором экран направлен вверх или вниз.
- Не перемещайте устройство при подключенном проводе питания или других подключенных проводах. Повреждение провода питания, подключенный провод или подключенные устройства могут стать причиной пожара, электрошока или поломки.
- Если устройство тяжелее 18 кг, его должны перемещать не менее 2 человек. При падении устройство может повредиться.
- Слишком сильное нажатие на панель может повредить устройство.
- При длительном использовании может немного повысится температура корпуса устройства. Это явление свидетельствует о теплоотдаче в нормальном рабочем режиме. Однако не позволяйте детям и людям с повышенной температурной чувствительностью касаться устройства.

После транспортировки в холодную погоду (ниже 5° C) рекомендуется не включать телевизор в течение как минимум трех часов: за это время он нагреется до комнатной температуры, а весь конденсат испарится.

Все иллюстрации, приведенные в настоящем руководстве, являются схематическими изображениями, которые могут отличаться от реальных объектов.

Установка/Подключение

Установка

Крепление на стену

Для крепления на стену на задней панели телевизора имеются отверстия стандарта VESA (расстояние между отверстиями: 75 x 75 мм). Используйте эти отверстия, чтобы прикрепить панель телевизора к настенному кронштейну (кронштейн в комплект поставки не входит - приобретается отдельно). Производитель не несет ответственности за неправильно выполненный монтаж, повлекший повреждение телевизора.

ПРЕДУПРЕЖДЕНИЕ

Во избежание повреждений надежно закрепите аппарат на стене в соответствии с требованиями инструкции по установке.

ВНИМАНИЕ - До включения аппаратуры в электрическую сеть необходимо ознакомиться с мерами электрической и противопожарной безопасности, приведенными в разделе "Меры предосторожности" настоящего Руководства по эксплуатации.

Установка на подставку

Выберите ровную плоскую горизонтальную поверхность, накройте ее мягкой тканью и разместите на ней корпус телевизора экраном вниз. Присоедините ножки-подставки таким образом, чтобы отверстия в подставках и в корпусе телевизора совпали. Зафиксируйте с помощью входящих в комплект винтов.

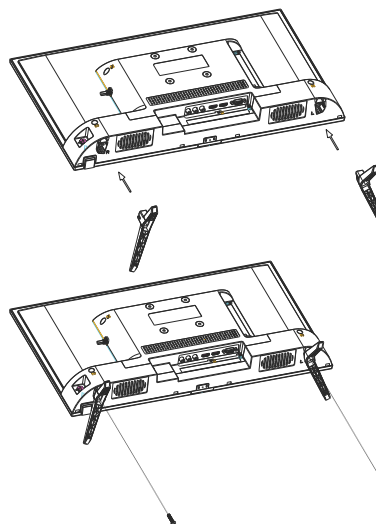

Установка/Подключение

Подключение

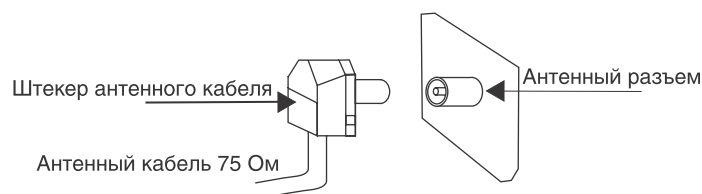

Подключение внешней антенны

Подсоедините антенну к соответствующему разъему. Используйте коаксиальный кабель 75 Ом при подключении внешней антенны.

Прочие подключения

- Композитный видеовход телевизора подсоединяется к композитному выходу другого видеоборудования с помощью аудиовидеокабеля RCA.
- Если источник видеосигнала имеет HDMI-выход, подключите его к HDMI-входу телевизора, используя специальный HDMI-кабель (в комплект не входит).
- Оптический выход предназначен для передачи многоканального звука на внешнее декодирующее устройство (например, в формате 5.1-канал). Для подсоединения используйте оптический кабель (в комплект не входит).

- Подсоедините наушники (в комплект не входят) к разъему для наушников. При подсоединенных наушниках звук через динамики телевизора не воспроизводится.

- Разъем CI используется для подключения PCMCIA-модуля, приобретаемого у поставщика услуг цифрового ТВ.

- **Для подключения дополнительных периферийных устройств используйте только сертифицированные кабели и переходники. Все соединения производите только после отключения основного питания телевизора от сети.**

Управление устройством

Элементы управления

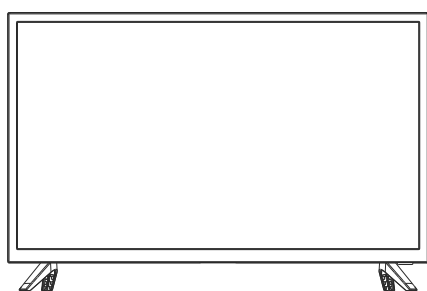

1. Датчик ПДУ
2. Кнопка-джойстик

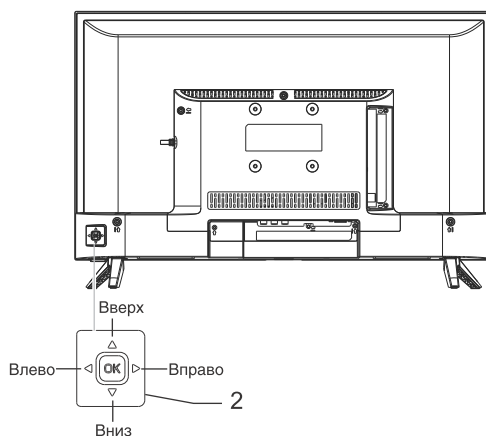

Нажмите на кнопку-джойстик, чтобы вызвать меню настроек, где вы можете войти в главное меню, отключить телевизор или выбрать источник сигнала.

- Меню: доступ к главному меню.
- Источник: список источников сигнала.
- Откл.: переход в ждущий режим.
- Выход: выход из меню настроек.

Состояние	Вверх / вниз	Влево / вправо	Нажатие ОК
Режим ожидания	---	---	Включение телевизора
В главном меню	Перемещение вверх и вниз	Перемещение вправо и влево	Подтверждение выбора Нажатие и удержание: возврат назад
Вне меню	Переключение каналов	Регулировка громкости	Вызов меню настроек

Разъемы на задней панели



Разъемы на задней панели телевизора (слева направо): USB-порт, вход HDMI-2 (ARC), вход HDMI-1 (MHL), разъем для наушников, композитный AV-вход.

Разъемы на задней панели (сбоку)



Разъемы (слева направо): Антенный разъем, разъем CI, цифровой оптический выход

Управление устройством

Пульт дистанционного управления

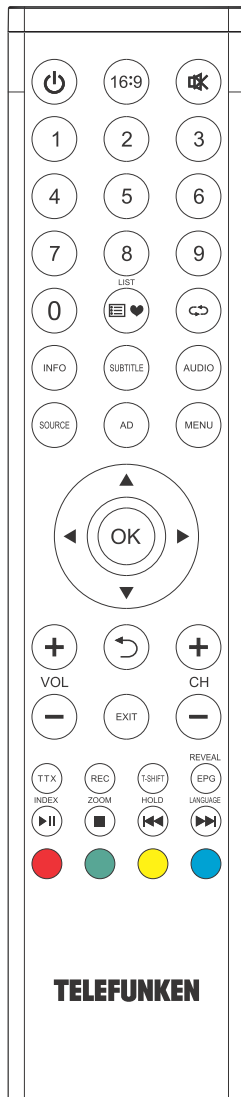

Кнопка	Функция
POWER (⏻)	Переключение между рабочим режимом и режимом ожидания.
16:9	Выбор соотношения сторон экрана.
MUTE (🔇)	Отключение звука.
Цифры (0-9)	Ввод номера канала.
LIST (📄❤️)	Просмотр списка каналов.
↶	Возврат к последнему каналу.
SOURCE	Выбор источника сигнала.
MENU	Экранное меню.
Кнопки курсора (▲, ▼, ◀, ▶)	Перемещение вверх, вниз, влево, вправо, регулировка значений.
OK	Подтверждение выбора.
VOL+/-	Регулировка громкости.
Назад (↶)	Предыдущая страница.
EXIT	Выход из текущего меню.
CH+/-	Смена канала.
INFO	Просмотр информации о канале.
SUBTITLE	Выбор языка субтитров.
AUDIO	Выбор языка аудио.
AD	Функция тифлокомментирования.
TTX	Доступ к телетексту.
REC	Запись цифровой программы.
T-Shift	Функция TimeShift (DTV).
REVEAL (EPG)	Показать скрытый текст в телетексте. (Функция Электронный телегид).
INDEX (▶)	Переход к странице-указателю. (Воспроизведение и пауза в режиме мультимедиа).
ZOOM (■)	Смена размера текста в телетексте (остановка воспроизведения).
HOLD (⏮)	Удержание текущей страницы. (Предыдущий файл).
LANGUAGE (▶▶)	Смена языка телетекста. (Следующий файл).
Красная	Контекстные многофункциональные кнопки.
Зеленая	
Желтая	
Голубая	

Управление устройством

Установка батареек

1. Снимите крышку отсека для батареек на задней части ПДУ.
2. Поместите две батарейки AAA/1.5V в отсек для батареек с правильным соблюдением полярности.
3. Установите крышку отсека на место.

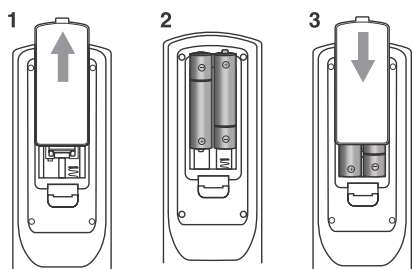

- Мощность сигнала, необходимую для приемного датчика, обеспечивается на расстоянии до 8 метров и в пределах 30 градусов влево и вправо.
- Не используйте одновременно новые и использованные батареи или батареи разных типов.
- Не подвергайте ПДУ воздействию ударов, жидкостей, не помещайте его в зонах повышенной влажности.

ВНИМАНИЕ!

Некорректная установка батарей может привести к взрыву.

Заменяйте использованные батареи батареями такого же типа.

Общие операции

- Нажмите кнопку  на панели телевизора или на ПДУ, чтобы включить питание. Нажмите кнопку POWER, чтобы выключить телевизор и перевести его в режим ожидания; для полного отключения вытащите кабель питания из розетки.
- Нажимайте кнопки VOL-/VOL+ для регулирования уровня громкости звука.
- Нажмите кнопку MUTE для отключения звука. Для включения звука нажмите эту кнопку повторно или увеличивайте громкость.

Источники сигнала

Нажмите кнопку SOURCE, затем нажимайте кнопки курсора ВНИЗ/ВВЕРХ на ПДУ или кнопки CH+/CH- на панели, чтобы выбрать один из доступных источников сигнала. Нажмите кнопку OK на ПДУ для подтверждения.

Операции с телетекстом (опция)

Выберите телеканал, поддерживающий телетекст. Кнопки телетекста на ПДУ имеют следующие функции:

Кнопка TTX: нажмите для входа в режим Телетекст. Нажмите кнопку еще раз для возврата к просмотру телеканала.

Кнопка HOLD: Нажмите, чтобы остановить переход к следующей странице. Нажмите кнопку повторно, чтобы отменить эту операцию.

Кнопка INDEX: нажмите для перехода к странице индексов.

Кнопка REVEAL: Нажмите эту кнопку для отображения скрытой информации. Нажмите эту кнопку повторно, чтобы скрыть информацию.

Красная/Зеленая/Желтая/Голубая кнопки: Используйте четыре цветовых кнопки для непосредственного перехода на страницу, имеющую цветовой код, которая отображается в нижней части страницы телетекста.

Управление устройством

Экранное меню

1. Нажмите кнопку MENU, чтобы вызвать экранное меню.
 2. Нажимайте кнопки курсора ВЛЕВО/ВПРАВО для выбора нужной страницы меню. Подтвердите нажатием кнопки ОК.
 3. Нажимайте кнопки курсора ВВЕРХ/ВНИЗ, чтобы выбрать параметр для настройки.
 4. Нажимайте кнопки курсора, чтобы настроить выбранный параметр.
 5. Нажимайте кнопку ↶, чтобы вернуться к предыдущей странице меню или кнопку EXIT, чтобы выйти из меню.
-  Внешний вид меню может отличаться от приведенных ниже изображений, которые служат только для наглядности.

Настройка каналов

КАНАЛ	Автонастройка Ручная настройка DTV Ручная настройка ATV Изменение программ Скрыть кодированные Сведения о сигнале Обновление ПО
-------	---

- **Автонастройка:** нажмите кнопку ОК для запуска автоматического поиска и сохранения всех доступных каналов аналогового телевидения (ATV). После завершения поиска ATV-каналов устройство автоматически перейдет к поиску каналов цифрового телевидения (DTV).
- **Ручная настройка DTV:** нажмите кнопку курсора ВЛЕВО/ВПРАВО для выбора номера канала. Нажмите кнопку ОК для начала поиска канала DTV. Когда ближайший доступный канал DTV будет найден, поиск прекратится и найденный канал будет сохранен под выбранным номером. Нажмите кнопку MENU для выхода.

- **Ручная настройка ATV:**

Текущий канал: выберите номер канала.

Система цвета: выберите систему цвета.

Система звука: выберите систему звука.

Текущая программа: поиск ближайшего

доступного канала начиная с текущей частоты.

Точная настройка: выполните точную подстройку текущей частоты.

Поиск: нажмите кнопку курсора ВЛЕВО или ВПРАВО для запуска поиска ближайшего доступного канала вниз или вверх по диапазону и сохранения его под выбранным номером.

- **Изменение программ:**

Удалить: выберите канал, который Вы хотите удалить. Нажмите красную кнопку, чтобы удалить выбранный канал.

Переместить (недоступно для каналов DTV с LCN): выделите нужный канал.

Нажмите желтую кнопку; выберите позицию для установки канала. Нажмите желтую кнопку для подтверждения;

Любимые: Выберите канал, который хотите поместить в список любимых каналов. Нажмите зеленую кнопку, чтобы добавить канал в список избранных.

Пропустить: Выберите канал. Нажмите синюю кнопку; теперь этот канал будет пропускаться при перелистывании каналов.

- **Скрыть кодированные:** при включении этой функции кодированные (платные) каналы не будут отображаться в списке каналов.

- **Сведения о сигнале:** просмотр информации о текущем сигнале.

- **Обновление ПО** (только для специалистов): данная функция позволяет обновлять программное обеспечение телевизора.

Управление устройством

Настройка изображения

ИЗОБРАЖЕНИЕ	Режим изображения Цветовая температура Шумоподавление
-------------	---

- **Режим изображения:** Стандартный/Мягкий/Пользовательский/Динамичный. Когда выбран режим Пользовательский, Вы можете регулировать контраст, яркость, насыщенность, оттенок (только NTSC) и резкость изображения.

- **Цветовая температура:**
Стандартная: цветовая схема по умолчанию.

- Холодная: мягкая схема с оттенками синего.

- Теплая: яркая схема с красными оттенками.

- **Шумоподавление:** эффект динамического шумоподавления для снижения уровня видеозума. Выкл./Низкий/Средний/Высокий/Стандартный.

Настройка звука

ЗВУК	Звуковой режим Баланс Объемный звук Выход SPDIF Переключатель аудиоописания
------	---

- **Звуковой режим:** Стандартный/Музыка/Кино/Спорт/Пользовательский. Когда выбран режим Пользовательский, Вы можете регулировать высокие и низкие частоты (басы).

- **Баланс:** отрегулируйте баланс между левым и правым динамиками.

- **Объемный звук:** включите/отключите эффект объемного звука.

- **Выход SPDIF:** выберите режим вывода цифрового звука высокого качества через коаксиальный кабель: Auto/PCM/Выкл.

- **Переключатель аудиоописания:** (только в режиме DTV): вспомогательная функция, представляющая собой аудиосопровождение изображения, предназначенное для людей с ослабленным зрением. Дополнительный звуковой трек AD (Audio Description) транслируется вместе с основным звуком программы, и его можно включать и отключать, а также регулировать его громкость.

Управление устройством

Настройка времени

ВРЕМЯ	Автосинхронизация
	Часы
	Время выключения
	Время включения
	Таймер сна
	Автоматический сон
	Часовой пояс

- **Автосинхронизация:** при включении время и дата будут синхронизироваться с сигналом цифрового телевидения.
- **Часы:** задайте время и дату, если автосинхронизация отключена.
- **Время выключения:** задайте время отключения телевизора.
- **Время включения:** задайте время включения телевизора, канал и уровень громкости. До включения телевизор должен находиться в режиме ожидания.
- **Таймер сна:** выберите период времени, по истечении которого телевизор автоматически выключится.
- **Автоматический сон:** выберите время непрерывной работы, по истечении которого телевизор автоматически выключится.
- **Часовой пояс:** выберите часовой пояс.

Настройка параметров

ПАРАМЕТР	Язык OSD
	Языки аудио
	Субтитры
	Язык субтитров
	Для слабослышащих
	Файловая система PVR
	Список записей
	Обновление ПО (USB)
	Восстановить настройки
	Среда

- **Язык OSD:** выберите язык экранного меню.
- **Языки аудио:** выберите язык аудиодорожки (доступно для некоторых DTV-программ).
- **Субтитры:** включите отображение субтитров (доступно для некоторых DTV-программ) и выберите их язык.
- **Для слабослышащих:** при включении этой функции на экран будет выводиться текстовая информация, предназначенная для людей с нарушением слуха.
- **Файловая система PVR** (только в режиме DTV):
 - Выбор диска:** выберите накопитель, на который будет осуществляться запись.
 - Сдвиг по времени (TimeShift):** задайте время сдвига.
 - Форматирование:** отформатируйте
 - Проверка скорости:** отображ скорости накопителя.
- **Список записей:** открытие списка записанных программ.
- **Обновление ПО (USB):** обновление программного обеспечения телевизора через USB. **Только для специалистов!**
- **Восстановить настройки:** сброс настроек до заводских значений.
- **Среда:** выберите один из особых режимов работы:
 - Режим магазина:** демонстрационный режим - используется магазинами, чтобы показывать возможности телевизора.
 - Режим ЭКО:** режим пониженного энергопотребления.

Управление устройством

Настройка блокировки

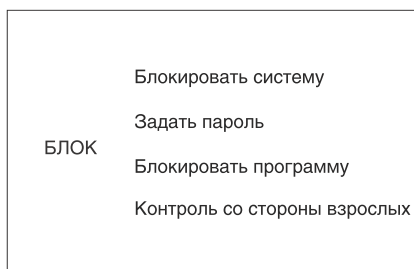

 Экранное меню Вашего телевизора может быть изменено без предварительного уведомления и, следовательно, отличаться от меню, представленного в настоящем Руководстве.

- **Блокировать систему:** данная функция предотвращает использование некоторых функций телевизора (автопоиск каналов, ручная настройка, редактирование программ и др.) без введения четырехзначного пароля. Пароль по умолчанию - **0000**.

- **Задать пароль:** задайте собственный пароль. Введите новый пароль с помощью кнопок курсора. После двукратного введения нового пароля смена пароля будет подтверждена.

 После смены пароля обязательно запомните или запишите новый пароль, так как доступ к заблокированным функциям будет невозможен без ввода пароля.

- **Блокировать программу** (в режимах TV/DTV): нажмите зеленую кнопку, чтобы заблокировать программу. Нажмите еще раз для разблокирования программы.

- **Контроль со стороны взрослых:** позволяет ограничить доступ к просмотру программ, не соответствующих возрастному рейтингу.

Управление устройством

Электронный телегид (EPG, только в режиме DTV)

Электронный телегид содержит информацию о времени эфира телевизионных передач. Нажмите кнопку GUIDE для отображения меню функции "Электронный телегид". С помощью данной функции вы можете получить подробную информацию о канале, включая время начала программ. В зависимости от сервиса вещательной компании вам может быть доступна информация о программах на ближайшие 8 дней. Для выхода из меню нажмите кнопку EXIT.

- **Запись:** Нажмите Красную кнопку для настройки параметров записи. Устройство может выполнять запрограммированную запись, когда устройство включено или находится в режиме ожидания. Программы записи не должны накладываться друг на друга по времени. Если запись началась, когда устройство находится в режиме ожидания, индикатор питания поменяет цвет, изображение и звук будут отсутствовать.

- **Информация:** Нажмите кнопку INFO для отображения подробной информации о текущем канале.

- **Напомнить:** Чтобы отметить для записи программу, которая будет транслироваться в будущем, нажмите Зеленую кнопку.

Запись цифровой программы

Вставьте USB-накопитель, система автоматически создаст на нем папку, в которой будут сохраняться файлы записи. Запись начнется после нажатия кнопки REC и завершится после заполнения памяти или нажатия кнопки STOP.

 Обратите внимание:

- Запоминающее USB-устройство должно иметь емкость как минимум 512 МБ и поддерживать стандарт USB 2.0. Некоторые нестандартные устройства могут не поддерживаться.

- Если вам не удастся осуществить запись на USB-носитель, отформатируйте его.

- Во время форматирования не отсоединяйте носитель от телевизора. При форматировании носителя все записанные на него файлы удаляются, поэтому, перед форматированием сохраните важные файлы на другом носителе.

- Если носитель разделен на несколько частей, устройство автоматически выберет ту из них, которая соответствует формату DVR.

Функция TimeShift

TimeShift ("Сдвиг по времени") - это функция, позволяющая Вам записывать эфирные цифровые телевизионные программы. Нажмите кнопку T-Shift, чтобы активировать TimeShift. Начнется запись программы. Вы можете ставить ее на паузу и осуществлять перемотку. Нажмите T-Shift еще раз, чтобы возобновить эфирное вещание. Нажмите STOP, чтобы отключить TimeShift.

Управление устройством

Операции с USB

Общая информация

- Данное устройство поддерживает видеофайлы с расширением AVI, TS, MP4, MKV, MOV с видеокодеками H264, MPEG2/4 и аудиокодеками AAC, DD(AC3).

 Приведенный выше список расширений и кодеков служит только для информации и не является обязательством по чтению всех файлов с указанными расширениями и кодеками.

- Воспроизведение некоторых AVI-файлов может оказаться невозможным в зависимости от их конфигурации и параметров, а также условий записи. Видеофайлы с расширением AVI объемом более 2 ГБ могут воспроизводиться устройством не полностью.

- Поддержка USB: версия USB 2.0, максимальный объем 1 ТБ; файловые системы NTFS, FAT16, FAT32. Питание USB: 5 В постоянного тока, 500 мА. Корректная работа устройства гарантирована только при использовании лицензионных USB-накопителей известных производителей. Воспроизведение некоторых форматов аудио, видео и изображений может не поддерживаться.











 Согласно стандарту USB 1.1/2.0 использование USB-устройства с током потребления более 500 мА не рекомендуется без использования дополнительного источника питания. Подключение без дополнительного питания USB-носителей, потребляющих ток, который превышает данное значение, а также неисправных USB-носителей может вызвать механические или термические изменения элементов конструкции данного устройства, а также выход из строя внутренних элементов защиты USB-порта. Такие повреждения не являются гарантийным случаем.

Внимание: использование внешних USB-устройств, содержащих файлы с расширением BIN в корневой директории, может привести к сбоям в работе устройства или к повреждению программного обеспечения.









Воспроизведение файлов





Вставьте USB-накопитель в USB-порт данного устройства. Нажмите кнопку MENU, выберите источник сигнала USB и нажмите кнопку OK. На дисплее отобразится интерфейс воспроизведения файлов с USB, в котором Вы можете выбрать файлы для воспроизведения с помощью кнопок курсора ВЛЕВО/ВПРАВО и кнопки OK.

- Для возврата на предыдущий уровень меню выберите «Возврат» и нажмите кнопку OK.

	Воспроизведение или пауза	Все файлы
	Выбор предыдущего файла	Все файлы
	Выбор следующего файла	Все файлы
	Остановка воспроизведения и возврат к предыдущему меню	Все файлы
	Выбор режима повторного воспроизведения	Все файлы
	Воспроизведение музыки в фоновом режиме при просмотре фото или текста (сначала необходимо выбрать аудиофайл)	Фото и текст
	Отображение списка воспроизведения	Все файлы
	Отображение информации о файле	Все файлы
	Вращение изображения против часовой стрелки	Фото
	Вращение изображения по часовой стрелке	Фото

Управление устройством

	Перемотка назад	Музыка/ Видео
	Перемотка вперед	Музыка/ Видео
	Отключение звука	Музыка
	Выбор времени (момента) начала воспроизведения	Музыка/ Видео
	Повторное воспроизведение фрагмента. Нажмите ОК для выбора начальной точки фрагмента; нажмите ОК для выбора конечной точки фрагмента	Видео
	Замедленное воспроизведение	Видео
	Покадровое воспроизведение	Видео
	Увеличение масштаба	Видео/ Фото
	Уменьшение масштаба	Видео/ Фото

- Выбрав файл, Вы можете удалить его с носителя; для этого нажмите красную кнопку на ПДУ, затем кнопку ОК для подтверждения.
- Во время воспроизведения нажимайте кнопку  чтобы установить воспроизведение на паузу или продолжить его. Нажмите кнопку  для остановки воспроизведения.
- При воспроизведении файлов с изображениями, видео- и аудиофайлов нажимайте кнопку REPEAT для выбора режима повторного воспроизведения.
- При воспроизведении аудиофайлов нажимайте кнопки  для ускоренного воспроизведения назад или вперед. Для выбора предыдущего или следующего файла нажимайте кнопки .
- При воспроизведении текстовых файлов нажимайте кнопки кнопки ВЛЕВО/ВПРАВО для пролистывания.

Общая информация

Руководство по устранению неисправностей

Ниже приводится таблица, в которой описаны простые меры, способные помочь Вам устранить большую часть проблем, могущих возникнуть при использовании данного устройства. Если нижеуказанные меры не помогли, обратитесь в сервисный центр или к ближайшему дилеру.

Неисправность	Причина	Решение
Изображение и звук отсутствуют, индикатор не горит	Шнур питания не подсоединен. Контрастность, яркость, резкость, цвет и громкость установлены на минимальное значение или телевизор находится в беззвучном режиме.	Подсоедините шнур питания. Установите нужное значение контрастности, яркости, резкости, цвета и громкости.
Изображение и звук низкого качества	Контрастность и цвет настроены неверно. Установлена неверная система цвета. Установлена неверная система звука.	Настройте контрастность и цвет. Установите правильную систему звука.
Изображение «заснеженное»	Сигнал низкого качества.	Используйте исправный и качественный кабель.
Изображение в режиме VGA некорректное	Параметры разрешения на компьютере установлены неправильно.	Отрегулируйте параметры разрешения компьютера.
Изображение на экране делится на две части	В качестве источника сигнала выбран режим компонентного видео или AV	Выберите правильный режим, соответствующий подключенному кабелю (AV или компонентный).
Синий фон	Отсутствует видео сигнал или кабель плохо подсоединен/не подсоединен.	Подсоедините кабель должным образом.
Звук отсутствует	Отсутствует аудио сигнал или кабель плохо подсоединен/не подсоединен.	Подсоедините кабель должным образом. Установите правильную сигнальную систему.
ПДУ не работает	Батарейки установлены неправильно или устарели.	Убедитесь, что полярность соблюдена. Замените батарейки на новые.

Общая информация

Источники помех

В Вашем телевизоре приняты все самые современные меры для устранения возможных помех, тем не менее, изображение может искажаться под воздействием местных электромагнитных излучений. Лучше всего в подобных случаях попытаться перенести телевизор в другое место и подвести к нему лучшую антенну.

• РАДИОЧАСТОТНЫЕ ПОМЕХИ

Появление на изображении ряби может свидетельствовать о наличии вблизи телевизора коротковолнового радиопередатчика или радиоприемника.

• МЕДИЦИНСКОЕ ОБОРУДОВАНИЕ

Появление на экране «елочки» или частичное исчезновение изображения может быть связано с работой медицинского оборудования в близлежащей больнице или клинике.

• «СНЕГ» НА ЭКРАНЕ

В зоне приема слабых сигналов отдаленных телевизионных станций изображение становится нестабильным, а на экране появляются мерцающие белые пятна, так называемый эффект «падающего снега». В этом случае помогает более точная настройка антенны и применение антенного усилителя.

• ФАНТОМНЫЕ ИЗОБРАЖЕНИЯ

Появление на экране нескольких контуров изображения объясняется тем, что телевизионный сигнал отражается от окружающих построек, холмов, самолетов и других объектов. Свести такой эффект к минимуму можно, изменив направление антенны.

• АВТОМОБИЛЬНЫЕ ДВИГАТЕЛИ

Работающие неподалеку автомобильные двигатели и электромоторы могут создавать помехи в изображении в виде небольших полосок или дрожания изображения на экране.

Комплект поставки

1. Телевизор	1 шт
2. Пульт дистанционного управления	1 шт
3. Батарея	2 шт
4. Подставка	2 шт
5. Винт	2 шт
6. Руководство по эксплуатации	1 шт

Общая информация

Технические характеристики

Размер (диагональ)		23,6" (60 см)
Время отклика		8,5 мс
Разрешение		1366 x 768
Формат экрана		16:9
Угол обзора (горизонтальный/вертикальный)		178°/178°
Система цветности		PAL, SECAM
Система звука		B/G, DK, I
Стереозвук NICAM		2 x 4 Вт
Цифровой оптический выход		+
Композитный аудиовидеовход (CVBS)		+
USB-порт		+
HDMI-вход		+
Прием цифрового сигнала DVB-T/DVB-T2/DVB-C		+
Разъем PCMCIA (поддержка CI, CI+)		+
Экранное меню на русском и английском языках		+
Прогрессивная развертка		+
Цифровой гребенчатый фильтр		+
Таймер «сна»		+
Количество каналов		DTV 400, ATV 199
Класс защиты от поражения электрическим током		II
Диапазон номинальных напряжений питания устройства		
Размеры устройства	с подставкой	~100–240 В; 50 Гц;
	без подставки	549 x 154 x 364 мм
Масса нетто		549 x 67 x 327 мм 2,2 кг

Условия эксплуатации

Условия хранения

Температура воздуха	от 5 до 40° С	от -20 до 55° С
Относительная влажность воздуха	от 20 до 80%	от 20% до 80%
Атмосферное давление	750 мм. рт. ст ± 10%	750 мм. рт. ст ± 15%

Хранить в упакованном виде

 ЖК-панель является высокотехнологичным устройством, содержащим множество тонкопленочных транзисторов, которые дают четкие детали изображения. В некоторых случаях могут появляться неактивные точки на экране, которые имеют постоянный цвет (синий, зеленый, красный, черный или белый). Это не является дефектом и не влияет на характеристики Вашего телевизора.

Технические характеристики могут быть изменены заводом-изготовителем без предварительного уведомления. Указанные геометрические размеры и масса имеют приблизительные значения.

Общая информация

Хранение и транспортировка

Упакованные изделия допускается транспортировать всеми видами транспорта в условиях 5 ГОСТ 15150 при температуре не ниже минус 10 °С и при защите их от прямого воздействия атмосферных осадков и механических повреждений. Изделия следует хранить в условиях 1 по ГОСТ 15150 при отсутствии в воздухе кислотных, щелочных и других агрессивных примесей. При транспортировании и хранении упакованные изделия должны быть уложены в штабели, контейнеры или стеллажи. Количество рядов в штабелях должно быть установлено в зависимости от габаритных размеров и массы упакованных изделий и указано в ТУ на изделие конкретной модели.

Данное устройство никаких ограничений для работы внутри жилых, коммерческих и производственных помещений не имеет.

Безопасная утилизация

Ваше устройство спроектировано и изготовлено из высококачественных материалов и компонентов, которые можно утилизировать и использовать повторно. Если товар имеет символ с зачеркнутым мусорным ящиком на колесах, это означает, что товар соответствует Европейской директиве 2002/96/ЕС. Ознакомьтесь с местной системой раздельного сбора электрических и электронных товаров. Соблюдайте местные правила. Утилизируйте старые устройства отдельно от бытовых отходов. Правильная утилизация вашего товара позволит предотвратить возможные отрицательные последствия для окружающей среды и человеческого здоровья.



Информация о наименовании и местонахождении изготовителя (уполномоченного изготовителем лица), телефон для связи с ним, а также месяц и год изготовления технического средства указаны в гарантийном талоне и информации для потребителя со списком сервисных центров.

TF-LED24S84T2_BMI-7408_IM_01

EAC

TELEFUNKEN

Уважаемый покупатель!

Благодарим Вас за покупку продукции торговой марки TELEFUNKEN и доверие к нашей компании. TELEFUNKEN гарантирует высокое качество и надежную работу своей продукции при условии соблюдения технических требований, описанных в руководстве по эксплуатации. Руководство на русском языке прилагается.

Срок службы изделия с товарным знаком TELEFUNKEN, при эксплуатации продукции в рамках бытовых нужд и соблюдении правил пользования, приведенных в руководстве по эксплуатации, составляет 5 (пять) лет со дня передачи изделия потребителю. Срок службы установлен в соответствии с действующим законодательством о защите прав потребителей. Изготовитель обращает внимание потребителей, что при соблюдении данных условий срок службы изделия может значительно превысить указанный изготовителем срок. Гарантия на аксессуары составляет 2 недели с момента покупки, далее гарантия действует только на устройство.

Продукция сертифицирована на соответствие нормативным документам РФ (ГОСТ, СниП, Нормы и т.д.)

Адреса авторизованных сервисных центров

Город	Наименование СЦ	Адрес	Телефон
Дзержинск	Авис	Дзержинск 6.Победы д.17	8313 25-82-83,25-40-66
Орск	Айс-сервис	462421, Оренбургская область, г Орск, ул Батумская, д 25	(3537) 338443
Иркутск	Альтернатива	664075, г. Иркутск, ул. Байкальская, д. 236Б/8	8(3952)925955
Киров	Альфа-С	610001, г.Киров, Октябрьский пр-т. 118а	(8332) 54-20-64, 54-69-56
Нальчик	Альфа-Сервис	360051, г. Нальчик, пр. Ленина 24	(8662)420430, (8662)420454
Новороссийск	Аргон-Сервис	53915 Новороссийск ул.Серова 14	(8617)631115,630395
Орел	АРС	302030, г. Орел, ул. Революции, д. 1	(4862)551506
Белгород	Бел-Сервис	308015 г.Белгород, ул.Сумская,22	(4722) 255-777
Воронеж	Бест-Сервис	Воронеж, Ленинский проспект 119а, корп. 2	7(473)262 27 89, +7(473)262 26 60
Северодвинск	Варенбуд В.И. ИП	164501. Архангельская обл., г. Северодвинск, ул. Бойчука, д. 3, оф. 106	(8184) 58-72-21
Казань	Витязь СЦ	420044, Казань, Пр. Ямашева, д. 38 оф. 108а	(843) 248-71-17, 259-48-47
Липецк	Владон АСЦ	398032, г Липецк, ул Космонавтов д 66	4742-370636-104 (108) , 88001000448
Нижний Новгород	Галактика НН	603009, г.Н.Новгород, ул.Невская,23	8(831) 243-06-06, 243-06-26
Санкт-Петербург	Гард-Техно	194100,Санкт-Петербург, ул.Харченко,д.4	(812)295-31-96
Новокузнецк	Гранд	654080,г.Новокузнецк, пр-т Пионерский, 25	8 923-465-5454, 8(3843) 45-69-91
Орск	Гранд-сервис	462407, Оренбургская обл., г.Орск , ул.Грозненская , д. 11А	8 3537 20 60 70; 8800 555 34 94
Архангельск	Двина	163000, г. Архангельск, Садовая 21	8182204030
Барнаул	Диод ООО	656043,г.Барнаул,ул.Пролетарская 113	3852-639402
Калининград	Евросвязь Сервис	236022, г. Калининград, ул. Георгия Димитрова, 51	(4012) 934-544
Уфа	Импорт-сервис	450078, г.Уфа, проспект Салавата Юлаева , д.59	(347)228-17-10
Москва	Квант-9 ООО	Москва б-р Маршала Рокоссовского д.3	8(499)168-05-19 8(499)168-47-15
Пермь	Кволили	614113, г.Пермь, ул. Маршала Рыбалко, д.84а.	(342) 2506-506, (342) 282-73-49
Воронеж	Компьютерная клиника	394088,г.Воронеж,ул.Владимира Невского,д.13,корп.1	+7(473)2647272
Омск	Компьютерная клиника № 551	644011, г. Омск, ул. Енисейская, д.3	(3812)76-40-83
Красноярск	КрасАпСервис	660125, Красноярск, пер.Светлогорский, 2	8-391-277-29-81
Краснодар	Краснодар-Техсервис Плюс	г. Краснодар ул. Новороссийская д. 90	8903-411-74-35 / 7861-274-45-24
Тула	Крылов Игорь Юрьевич ИП	300000, г.Тула, Н.Руднева д.28	8(4872)355-399
Тамбов	Лавринов ИП	392014, г. Тамбов, ул. Киквидзе, д.67 кор. А	(4752) 73-94-01
Осинники	Лидер	652811, Кемеровская обл., г. Осинники, ул. Победы, 23	+7(951) 164-0606 +7(38471) 4-21-27
Томск	Макс-Сервис	634041,г.Томск, ул. Киевская, д.101	(3822)432758,(3822)433589
Вологда	Мастер TV	160002, г. Вологда, ул. Щетина, д. 6	8-911-048-07-72
Ульяновск	Мастер Сервис ООО	г Ульяновск Ул Инзенская д 41	8422364335 ,8422364331
Тольятти	Мастер-Класс	445054,г.Тольятти,ул.Карбышева,д.12	8(8482)260595, 8(8482)480777, 8(8482)515792
Владимир	Мастер-Сервис ООО	600020, г. Владимир, улица Большая Нижегородская, 23, помещение 1	8(4922)47-46-40; 47-46-41; 33-10-79; 42-02-09
Новосибирск	Маяк	630003, г. Новосибирск, ул. Владимировская, 2 А	73833495670
Курск	Маяк+	г. Курск, ул. Студенческая 36-а	(4712) 50-85-90
Йошкар-Ола	Мидас СЦ	424006,РМЭ,г.Йошкар-Ола,ул.Советская,173	(8362)457368,417743
Кинешма	Мир Техники	155800 г.Кинешма ул.Советская д.8а	8(49331)56985
Екатеринбург	Мистер-сервис	620109, г.Екатеринбург,ул.Ключевская, д.18	8 (343) 290-13-94
Симферополь	НК-Центр	295053, а/я 2872, г. Симферополь, Республика Крым, ул. Ладыгина, 21	7(978)0662401
Хабаровск	НООС ПК	680042, г.Хабаровск, ул. Тихоокеанская, д. 165	8(4212) 72-43-32
Владивосток	Нотэк	690001, г. Владивосток., ул. Светланская, д. 108А (есть доп.приемки в Владивостоке)	8(423) 2-695-695

Омск	ИТ-Сервис	644024, г.Омск, ул. Декабристов, 45	(3812)55-99-96
Смоленск	Олимпия	214000, г. Смоленск, ул. Тенишевой, д. 19	(4812) 403-600
Ростов-на-Дону	Оптима-Сервис	344113, г.Ростов-на-Дону, ул.Космонавтов, 43	8(863)230-31-31
Воронеж	Орбита Сервис ОАО "ВТТЦ	394030, г Воронеж ул. Донбасская д.1	4 732 026 670
Великий Новгород	Орбита СЦ	173025, г. Великий Новгород, ул. Кочетова, д. 23а	8 (8162) 611 200, 946 952
Пенза	Орбита-Сервис	440061, г. Пенза, ул. Мирская 17	8(8412)422726, 8(8412)940445
Пенза	Партнер-Сервис	Пенза, ул. Советская д.2	(8412)564507
Краснодар	Глаза	350001 г. Краснодар ул. Шевченко 152	8-928-407-99-94 / 8-861-239-77-61
Ульяновск	Планета-Сервис	432017, г. Ульяновск, ул. Кирова, д.59	(960)3721961
Пятигорск	Полисервис	357551, Пятигорск, 1-я Набережная 32, корп.4	(8793) 33-17-29, 39-48-40
Тюмень	Пульсар	625023 г.Тюмень, ул. Республики д. 169/5	(3452) 20-82-65
Ижевск	Радуга	для клиентов: 426076, г.Ижевск, ул. Пушкинская, д.136А, для отправок почтой России: 426076, г.Ижевск, ул. Пушкинская, д.136А; курьером: 426039, г.Ижевск, ул. Волкинское шоссе, д.302	(3412)655-644
Дзержинск	Радуга-Дзержинск	г. Дзержинск, Нижегородской обл., ул. Чапаева 69/2	8(831)3281146 8(831)3218630 8(831)3280666
Нижний Новгород	Радуга-Н.Новгород	г. Нижний Новгород, ул. Комсомольская, 17/1	8(831)2939620 8(831)2566818
Челябинск	Рембыттехника	454008, г.Челябинск, ул.Производственная 86	3512393939, 89003335556
Барнаул	Ремикс	656002, Барнаул, пр-т. Комсомольский, д. 111	(3852) 240603, 240335
Псков	Ремонт и Сервис ООО	180016, г.Псков, г.Псков, ул.Киселева, д.16, 1 этаж.	8-953-243-66-99
Ставрополь	Ремонт -сервис	Ставрополь, ул. Пирогова, д.37, офис11.	(8652) 55-17-48, +79187858429
Магнитогорск	РемТехСервис	455049, г.Магнитогорск, ул.Доменчиков д.5а	8(3519)43-80-15
Москва	Рубин ООО Сервисный центр	125121 г.Москва, ул.Адмирала Макарова, д.2, стр.9	(925)1462423, (916)6887281
Тюмень	СВ-Сервис	625006 г. Тюмень, ул. Софьи Ковалевской 11/7	(916)6887281
Оренбург	Сервисбыттехника	460044 г. Оренбург, ул. Конституции СССР, д.4	3452495005
Ростов-на-Дону	Сервис-Ростов ООО	344019, г.Ростов-на-Дону, пр.Шолохова, д.7	(3532)66-30-66
Брянск	СервисТел	241007, г. Брянск, ул. Дуки д. 75, пом. IV	(863) 299-0050
Новосибирск	Сиб-мастер	630032, Новосибирск, Горский мкрн., 60	(4832)40-50-50
Тамбов	Сиганьков ИП	РФ, 392000, г.Тамбов, ул.Н.Вирты, д.2А	8(962)824-1498, 8(913)382-0950
Абакан	Слайдер	Республика Хакасия, г. Абакан, ул. Вякина 63	(4752) 451615/537211
Волгоград	СМТел	400066 Волгоград, Проспект Ленина, 15	+7(3902)32-63-32
Самара	Спец-мастер	443020 г.Самара ул.Ленинградская 100/Ленинская 56	8442 600104 89627600104; 890938000025
Чебоксары	Телерадиосервис	428003 г.Чебоксары ул.Гагарина д.1 кор.1	9903751, 2409817
Иркутск	Телетон	664081, г.Иркутск, ул. Пискунова, 156 цокольный этаж(вход с внешней стороны здания)	8352623149
Саранск	Тест-Сервис	430005, г.Саранск, ул.Пролетарская, 38	(3952) 42-66-27, 53-41-66; +79025784429
Каменск-Уральский	ТехноцентрСервис	623406, г. Каменск-Уральский Свердловской обл., ул. Исетская 33б	8 (834-2) 30-77-55
Екатеринбург	Техподдержка	620137, г. Екатеринбург, Июльская,53	3439-399520
Сыктывкар	ТехСервис	167004 Республика Коми, г. Сыктывкар, ул. Гаражная, 25	7(343)2706075
Улан-Уде	Тех-Сервис	670033 г.Улан-Удэ, ул.Жердева д.138	(8212)291220
Саратов	Транссервис-Саратов	410008 г. Саратов ул. Б. Садовая д. 95	8(3012)409646 8(3012)409645
Набережные Челны	ТриО	423815 Набережные Челны проспект Вахитова д.20	(8452)52-84-58, 52-84-72, 52-84-73
Иваново	ТРСервис	153012, г. Иваново, ул. Пролетарская, д. 44А	88552-35-90-02, 35-90-42
Ярославль	ФастЛoad ТСЦ	150057 г.Ярославль ул.Калинина 11	+7 (4932) 30 06 05
Новосибирск	Фотосервис	630015, г.Новосибирск, ул. Королева, 40, корп.40	8(4852)93-40-60, +7(902)333-40-60
Астрахань	Хайтек-Сервисный центр	414024, г.Астрахань, ул. Ташкентская, 13Б	8(383)383-09-73
Курск	Экран-сервис	305001, г. Курск, ул. Добролюбова, д.17	(8512) 238-310
Старый Оскол	Экспресс-Сервис	309511, Белгородская обл, г.Старый Оскол, мкр.Олимпийский д.7	4712-54-74-24, 4712-54-74-23, 4712-54-74-25
Рязань	Элекс	Большая 56, склады Элекс	84725424100
Красноярск	Электроальянс АСЦ	660020,Красноярск, ул.Спандаряна 7	8(4912)50-40-40
Челябинск	Электро-Н ООО	г.Челябинск, пр. Победы, д.302	8(391) 293-54-33, 89535934033
Мурманск	Электроника Сервис	183032 г.Мурманск, ул. Гвардейская, д.3	83512110084
Димитровград	Элком сервис	433505, Ульяновская обл., г. Димитровград, ул. Октябрьская, д. 63	(8152) 255-263, (8152) 255-262
Казань	Элнет	420034, г. Казань, ул. Васильченко, д.1, корп.153, оф.242	8(84235) 2-86-59, 9-14-64
Тверь	Юмакс	170036, г. Тверь, ул. Ромтистрова, д.35, этаж1, пом. 026	8(843) 207-12-13
			(4822)34-13-18, (4822)34-13-22

Данная информация может быть изменена.
Более точные сведения о сервисных центрах в Вашем регионе доступны на сайте
www.telefunken-electronics.ru

В случае возникновения проблем с обращением в Ваш региональный сервисный центр просим направить Ваши замечания, заполнив соответствующую форму в разделе «Обратная связь» на сайте компании.

Дизайн и технические характеристики могут быть изменены без предварительного уведомления.

CL_TF_07



Авторизованные
сервисные центры



TELEFUNKEN

УСЛОВИЯ ГАРАНТИИ:

1. Гарантийный срок 12 (двенадцать) месяцев со дня передачи изделия Потребителю.
2. Гарантийный ремонт производится в Авторизованных Сервисных Центрах.
3. Условия гарантии не предусматривают периодическое техническое обслуживание, установку и настройку изделия на дому у владельца.
4. Потребитель имеет право предъявить изготовителю требования, предусмотренные законом РФ «О защите прав потребителей» в течение гарантийного срока.
5. Потребитель обязан соблюдать правила безопасной эксплуатации и хранения изделия.
6. Гарантия не сохраняется в случае: нарушения правил эксплуатации, механических повреждений, нарушений гарантийной пломбы, неправильного подключения изделия, попадания посторонних предметов внутрь.
7. Гарантийные обязательства производителя не распространяются на:
 - сменные элементы питания (батарейки, аккумуляторы), дополнительные аксессуары, входящие в комплект поставки и подверженные естественному износу в процессе эксплуатации;
 - нарушения в работе изделия, вызванные сторонними приложениями (мелодии, графические, видео и другие файлы, Java и подобные им программы);
 - повреждения (недостатки), вызванные воздействием компьютерных вирусов и аналогичных им программ, установкой, сменой или удалением паролей (кодов) изделия, модификацией и/или переустановкой предустановленного ПО изделия;
 - условия эксплуатации изделия не для бытовых нужд и/или круглогодичного использования.

Адреса авторизованных сервисных центров приведены в Информации для потребителя,
на сайте www.telefunken-electronics.ru и на QR-коде (верхний левый угол).

ГАРАНТИЙНЫЙ ТАЛОН

Срок гарантии – 12 месяцев



TELEFUNKEN

Дата производства
Серийный номер

Модель

Дата продажи

Подпись продавца

Печать
продавца

С условиями гарантийного обслуживания согласен, претензий по комплектности, внешнему виду и работоспособности не имею.

Подпись покупателя

Сведения о ремонте

№	Дата приема	Дата выдачи	Отметка СЦ	Подпись заказчика
1				
2				
3				