

РУКОВОДСТВО ПО ЭКСПЛУАТАЦИИ

Благодарим Вас за то, что Вы отдали предпочтение продукции компании VLK (Италия).

Секрет успеха торговой марки VLK кроется в высоком качестве продукции, соответствующем международным и российским стандартам, а также в доступной цене, ориентированной на самого широкого потребителя. Имея богатый опыт производства с использованием передовых инновационных технологий, мы придаем особое значение качеству нашей продукции. Поэтому, тщательно контролируем используемые материалы и весь технологический процесс при изготовлении каждой партии. Это позволяет создавать более долговечные изделия.

Известный всему миру итальянский дизайн – одна из главных особенностей продукции VLK. Это, прежде всего, лаконичность форм, продуманность деталей, чувство меры. Его выбирают истинные приверженцы традиций и качества.

Вы можете быть уверены, Vesuvio 8000 – это высококачественный прибор, в котором применены новейшие технологии в области использования безопасных для здоровья материалов и компонентов.

Мы надеемся, что и в будущем Вы будете выбирать изделия нашей Компании.

СОДЕРЖАНИЕ

КОМПЛЕКТ ПОСТАВКИ	2
КРАТКОЕ ОПИСАНИЕ	2
ПРЕИМУЩЕСТВА	2
ОПИСАНИЕ ИЗДЕЛИЯ	3
МЕРЫ ПРЕДОСТОРОЖНОСТИ	4
ФУНКЦИОНАЛЬНЫЕ ОСОБЕННОСТИ	5
ПОДГОТОВКА К СБОРКЕ	5
СБОРКА	6
СБОРКА/РАЗБОРКА ДЛЯ ХРАНЕНИЯ	7
ИСПОЛЬЗОВАНИЕ	8
КОМПЛЕКТ ПОСТАВКИ	9
ВОЗМОЖНЫЕ ПРОБЛЕМЫ И МЕТОДЫ ИХ УСТРАНЕНИЯ	9
УХОД И ЧИСТКА ИЗДЕЛИЯ	10
ХРАНЕНИЕ	10
ГАРАНТИЙНЫЕ ОБЯЗАТЕЛЬСТВА	11
УТИЛИЗАЦИЯ	12

КОМПЛЕКТ ПОСТАВКИ

Гладильная система (отпариватель с гладильной доской) . . .	1 шт.
Руководство по эксплуатации	1 шт.
Гарантийный талон	1 шт.

КРАТКОЕ ОПИСАНИЕ

Гладильная система VLK Vesuvio 8000 — это новое высокоэффективное устройство для комфортного глажения белья и одежды на профессиональном уровне, предназначенное для бытового повседневного использования.

Гладильная система состоит из высокопроизводительного отпаривателя с утюжком с подошвой из нержавеющей стали и гладильной доски с удобной стойкой для одежды.

Кроме того, отпариватель является съёмным и оснащен удобным ремнём для переноски, что позволяет отпарить ткани и предметы обихода в труднодоступных местах.

Гладильная система VLK Vesuvio 8000 гарантирует лёгкое и безупречное глажение. Так быстро и без усилий Вы ещё никогда не гладили!

ПРЕИМУЩЕСТВА

Высокая скорость глажения и отпаривания за счёт постоянно высокой подачи пара.

Несравненное качество. Постоянный мощный пар под высоким давлением позволяет эффективно и быстро разгладить стойкие складки на самых сложных тканях (лён, джинса и др.)!

Комфорт и инновации. Отпариватель имеет функцию вертикального отпаривания и мощный паровой удар!

Длительное время непрерывной работы. Объёмный резервуар продлевает время непрерывной работы - это особенно важно при наличии большого количества белья для глажения!

Подошва из нержавеющей стали с равномерным нагревом всей поверхности - очень прочная и устойчивая к механическим повреждениям. Абсолютно гладкая подошва с большим количеством отверстий обеспечивает лёгкое скольжение и идеальное глажение без дополнительных усилий с вашей стороны!

Удобное хранение. В гладильной системе VLK Vesuvio 8000 предусмотрена компактная сборка для хранения

ВНИМАНИЕ! Отпариватель — сложное электротехническое устройство. Перед его включением внимательно изучите настоящее руководство по эксплуатации. Изучите функции управления и надписи на корпусе изделия. Соблюдайте правила безопасности при эксплуатации.

ОПИСАНИЕ ИЗДЕЛИЯ

- 1 Вешалка для одежды
- 2 Стойки вешалки
- 3 Фиксатор стойки
- 4 Паровой утюжок
- 5 Кнопка включения парового утюжка
- 6 Паровой шланг
- 7 Держатель гладильной доски
- 8 Фиксатор гладильной доски
- 9 Колёсики
- 10 Опорная платформа
- 11 Ножки
- 12 Платформа для отпаривателя
- 13 Шнур питания
- 14 Резервуар для воды
- 15 Отпариватель
- 16 Гладильная доска с чехлом

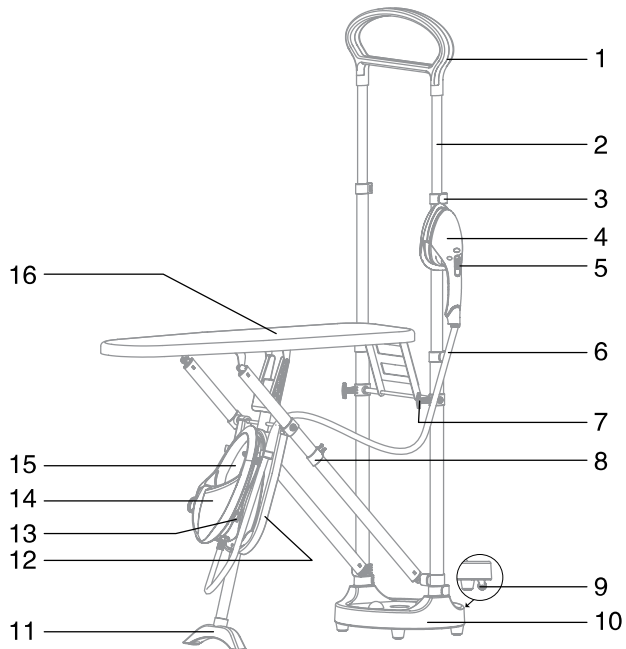

МЕРЫ ПРЕДОСТОРОЖНОСТИ

Не используйте прибор до тех пор, пока внимательно не ознакомитесь с данным руководством. Он должен использоваться только внутри помещений.

Данный прибор может использоваться только в целях, описанных в данном руководстве. Использование в других целях запрещено.

Во избежание случайных загрязнений обрабатываемых материалов, следует использовать питьевую воду.

Не включайте отпариватель в электросеть, напряжение которой выходит за пределы, указанные в технических характеристиках.

Во избежание короткого замыкания и поражения электрическим током, не прикасайтесь к проводу или розетке мокрыми руками.

Перед началом работы высвободите сетевой шнур. Избегайте одновременного использования данного прибора с другими электрическими приборами высокой мощности.

Перед началом работы наполните водой резервуар, затем включите отпариватель.

Следите, чтобы окружающие люди не попадали в зону действия горячего пара во избежание ожогов. Не направляйте горячий пар на людей и животных.

Не добавляйте в воду никаких химических веществ.

4 ОТПАРИВАТЕЛЬ С ГЛАДИЛЬНОЙ ДОСКОЙ

Избегайте соприкосновения электрического шнура с острыми предметами.

В перерывах между глажением паровой утюжок устанавливайте на стойке.

Не производите глажение вещей, если они надеты на человека.

ВНИМАНИЕ! Несоблюдение требований эксплуатации и хранения может привести к преждевременному выходу отпаривателя из строя или к поражению электрическим током!

Не добавляйте очищающие средства в резервуар.

Не оставляйте работающий прибор без присмотра и не позволяйте детям играть с ним.

Не допускайте самостоятельного включения и выключения отпаривателя детьми.

При работе подошва парового утюжка сильно разогревается. Прикосновение к ней или попадание пара на кожу может вызвать сильный ожог.

После работы отключите прибор от сети, подождите, пока он остынет, слейте остатки воды, просушите прибор и упакуйте его для хранения.

Для очистки поверхности прибора используйте сухую тряпку и нейтральное чистящее средство. Нельзя применять такие растворители как бензин, спирт, амилацетат и т. п.

Не храните прибор в сырых, незащищенных от коррозии, местах.

В случае возникновения любых неисправностей, не пытайтесь самостоятельно отремонтировать прибор. Не доверяйте ремонт случайным лицам. Все ремонтные работы должны выполнять только специалисты сертифицированного сервисного центра.

Перед тем как очистить, произвести ремонт прибора, необходимо отключить электропитание, отсоединить сетевую вилку и дать прибору остыть.

Следите за тем, чтобы шнур не касался горячей подошвы парового утюжка. Дайте отпаривателю полностью остыть, прежде чем намотать шнур на корпус для хранения.

Вынимайте вилку шнура питания из розетки при выключении отпаривателя.

Вынимая вилку, придерживайте розетку. Не тяните за сетевой шнур.

Данный прибор не предназначен для использования людьми (включая детей), у которых есть физические, нервные или психические отклонения или недостаток опыта и знаний, за исключением случаев, когда за такими лицами осуществляется надзор или проводится их инструктирование относительно использования данного прибора лицом, отвечающим за их безопасность.

ФУНКЦИОНАЛЬНЫЕ ОСОБЕННОСТИ

- **Мощная и эффективная гладильная система обеспечивает комфорт и удобство при работе**
- **Портативный отпариватель с утюжком для отпаривания в труднодоступных местах**
- **Подошва утюжка из нержавеющей стали**
- **Удобная и устойчивая стойка для одежды**

ПОДГОТОВКА К СБОРКЕ

Извлеките прибор из упаковки и произведите внешний осмотр, с целью определения возможных механических повреждений корпуса, аксессуаров и сетевого шнура. Проверьте комплектность. Использование прибора с любыми повреждениями или неисправностями запрещено. При их обнаружении обратитесь в сервисный центр или к продавцу.

СБОРКА ГЛАДИЛЬНОЙ СИСТЕМЫ

1. Освободите платформу из коробки и поместите ее на плоскую поверхность, ослабьте фиксаторы

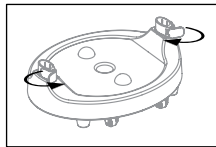

2. Освободите гладильную доску от упаковочных материалов и установите две стойки доски к основанию (платформе), как показано на рис., убедитесь, что стойка вошла в крепление на платформе и зафиксируйте замок.

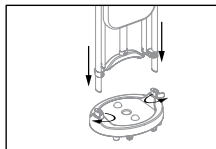

3. Установите вешалку к стойкам, как показано на рисунке, отрегулируйте высоту до нужного уровня, а затем зафиксируйте

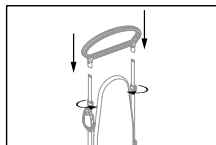

4. Поместите подставку для парового утюжка, слегка нажмите для установки

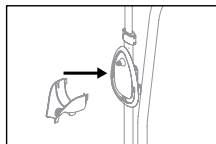

5. Установите отпариватель к платформе, убедитесь, что прибор надежно размещен

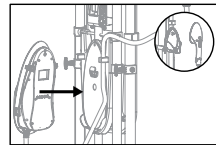

6. Установите паровой шланг в соответствующее гнездо отпаривателя

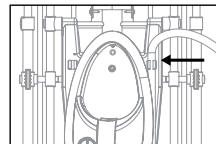

7 Щетку и защитный чехол для утюжка закрепите при необходимости на утюжке, чтобы избежать каких-либо травм, убедитесь, что прибор выключен, а утюжок остыл. Протолкните щетку или защитный чехол в надлежащее положение, для фиксации

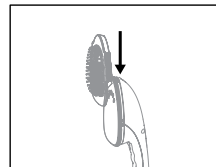

8. При креплении ремня (для автономной работы отпаривателя), вставьте пряжку в слот, слегка нажмите на соответствующую позицию.

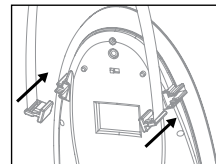

СБОРКА/РАЗБОРКА ГЛАДИЛЬНОЙ СИСТЕМЫ ДЛЯ ХРАНЕНИЯ

1. Потяните доску, откройте переднюю ножку до максимального уровня легким нажатием

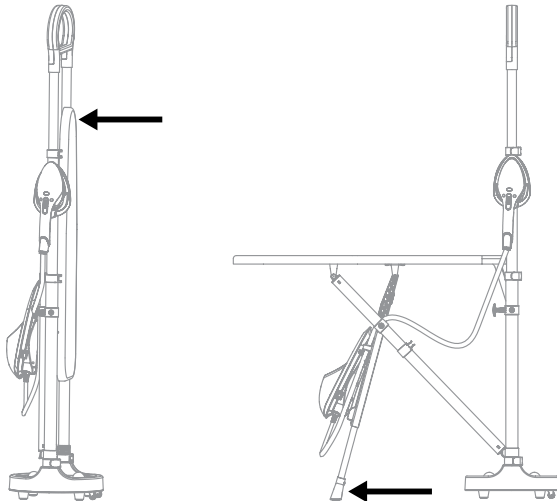

2. При складывании слегка поднимите доску, сложите ножку, затем согните доску вертикальным усилием.

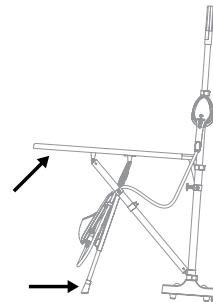

3. Наклоните гладильную систему до 15°, чтобы переместить прибор с помощью колес

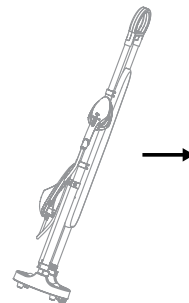

ИСПОЛЬЗОВАНИЕ ОТПАРИВАТЕЛЯ

1. Перед началом работы всегда включайте отпариватель. Для готовности гладильной системы необходимо около 60 сек. После 60 сек. включите паровой утюжок. Для того чтобы вода не капала с подошвы, дождитесь полного разогрева утюжка. Прибор оборудован системой защиты, которая звуковым сигналом оповестит об окончании воды в резервуаре и блокирует работу отпаривателя.



2. Откройте крышку резервуара для воды и залейте в него при помощи мерной бутылки чистую холодную воду в объеме до 800 мл. и закройте крышку.



8 ОТПАРИВАТЕЛЬ С ГЛАДИЛЬНОЙ ДОСКОЙ

3. Включите прибор нажатием на кнопку включения отпаривателя, дождитесь нагрева утюжка, включите кнопку на паровом утюжке и приступайте к отпариванию. Вы можете использовать гладильную доску не только в горизонтальном но и в вертикальном положении. Например, для глажения брюк, закрепите их на вешалке, затем потяните опорную штангу доски так, чтобы доска приняла наклонное положение (см. рисунок).



4. Вы можете использовать отпариватель автономно, без гладильной доски для отпаривания на весу. Для этого снимите отпариватель с вертикальной планки. Прикрепите специальный ремень к отпаривателю, который поставляется в комплекте. Повесьте отпариватель на плечо или расположите на любом удобном месте для комфортного отпаривания.

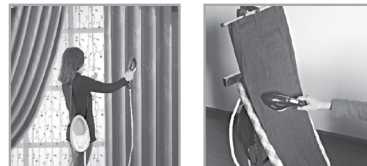

По окончании работы сложите прибор, установив его в вертикальном положении.

КОМПЛЕКТ ПОСТАВКИ

1. Гладильная доска
2. Отпариватель
3. Щётка
4. Чехол для утюжка
5. Подставка для утюжка
6. Стойка вешалка
7. Опорная платформа
8. Мерный стакан
9. Ремень для автономного использования

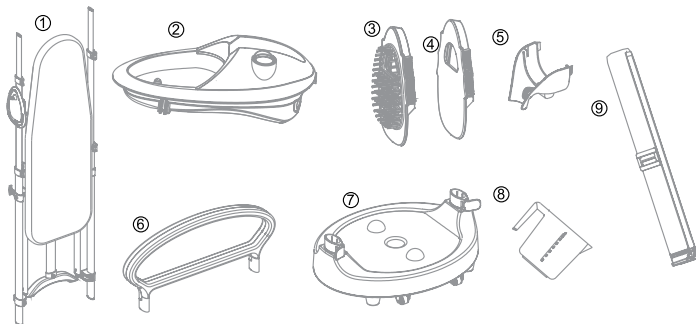

ВОЗМОЖНЫЕ ПРОБЛЕМЫ И МЕТОДЫ ИХ УСТРАНЕНИЯ

1. Прежде чем обратиться в сервисный центр, пожалуйста, попробуйте самостоятельно устранить неполадки в работе отпаривателя, руководствуясь следующей таблицей

Проблема	Причина	Метод устранения
Прибор не работает или не горит подсветка	Отключено сетевое питание или перегорел предохранитель	Проверить и убедиться в наличии питания или исправности предохранителя
	Не подключена розетка или вилка плохо вставлена в розетку	Проверить надёжность подключения к сети
	Неисправность розетки	Проверить исправность розетки
	Не включена кнопка включения питания прибора	Нажать кнопку включения питания
Индикатор прибора горит, но струя подачи пара отсутствует	Не нажата кнопка подачи пара	Нажать кнопку подачи пара
	Недостаточный уровень воды в баке	Долить необходимое количество воды
	Паровой шланг зажат или перегнулся	Распрямить шланг подачи пара
Не держатся насадки на паровом утюжке	Плохое закрепление насадок	Снять насадки и установить в соответствии с инструкцией

УХОД И ЧИСТКА ИЗДЕЛИЯ

Перед проведением любых работ по очистке корпуса устройства и подошвы утюга обязательно отключите прибор от электросети и дайте утюгу остыть.

Протрите пластиковые корпусные детали мягкой слегка влажной тканью, затем вытрите их насухо.

Для устранения загрязнений на подошве, протрите её тканью, смоченной слабым уксусно-водным раствором, затем вытрите насухо и отполируйте сухой мягкой тканью.

Для очистки никогда не используйте химические, абразивные и другие чистящие средства, которые могут повредить корпус или подошву утюга.

Избегайте контакта подошвы с любыми металлическими частями или предметами, чтобы не поцарапать её.

Применение в отпаривателе воды низкого качества с высоким содержанием минеральных солей способствует образованию осадка и накипи в бойлере, которые снижают, прерывают или полностью останавливают подачу пара и приводят к поломке. В связи с этим, для предотвращения загрязнения изделий во время работы и образования известкового осадка внутри прибора рекомендуется использовать питьевую очищенную, фильтрованную, дистиллированную и деминерализованную воду.

10 ОТПАРИВАТЕЛЬ С ГЛАДИЛЬНОЙ ДОСКОЙ

ХРАНЕНИЕ

По окончании глажения отключите прибор от сети. Поставьте утюг на подставку и дайте ему остыть.

Слейте воду, оставшуюся в резервуаре.

Убедитесь в том, что подошва утюга сухая и чистая.

Храните гладильную систему в чистом, сухом, прохладном и вентилируемом месте, вдали от воспламеняющихся и взрывоопасных веществ.

ОСНОВНЫЕ ТЕХНИЧЕСКИЕ ХАРАКТЕРИСТИКИ

Модель/характеристики	Vesuvio 8000
Напряжение	220 В
Частота тока	50 Гц
Мощность	1700 Вт
Объем резервуара	850 мл
Размеры (в сложенном виде)	381*301*1370 мм
Вес нетто	9,8 кг
Цвет	синий/оранжевый

ГАРАНТИЙНЫЕ ОБЯЗАТЕЛЬСТВА

На данное изделие предоставляется гарантия 18 месяцев со дня продажи. Гарантия распространяется на дефекты материала и недостатки при изготовлении. В рамках настоящей гарантии изготовитель обязуется отремонтировать или заменить любую деталь, которая была признана неисправной, при условии отправки изделия в адрес продавца. Настоящая гарантия признается лишь в том случае, если изделие применялось в соответствии с данным руководством, в него не были внесены изменения, оно не ремонтировалось, не разбиралось неуполномоченными на то специалистами, и не было повреждено в результате неправильного обращения с ним. А также сохранена полная комплектность изделия.

Данная гарантия не распространяется на естественный износ изделия, а также на механические повреждения; воздействие внешней или агрессивной среды; повреждения, вызванные избыточным напряжением сети.

Гарантия вступает в силу только в том случае, если дата покупки подтверждена печатью и подписью продавца на гарантийном талоне. Гарантийный ремонт не влияет на продление гарантийного срока и не иницирует начало новой гарантии.

Согласно п. 2 ст. 5 Федерального закона РФ «О защите прав потребителей», производителем установлен минимальный срок службы для данного изделия, который составляет не менее 2 лет с момента производства при условии, что эксплуатация изделия производится в строгом соответствии с настоящей инструкцией и предъявляемыми техническими требованиями.

УТИЛИЗАЦИЯ

Упаковочные материалы являются экологически чистыми и могут быть переработаны.

Товары с указанным символом не должны утилизироваться вместе с обычными бытовыми отходами. Для дальнейшей переработки этих продуктов, необходимо сдать их на специализированный сборный пункт.



С адресами и телефонами авторизованных сервисных центров и полным ассортиментом продукции вы можете ознакомиться на сайтах:

www.kromax.se, www.endever.su, www.kromax.ru.

 **8(800) 5555-88-3**

ПРОИЗВОДИТЕЛЬ ИМЕЕТ ПРАВО НА ВНЕСЕНИЕ ИЗМЕНЕНИЙ В ДИЗАЙН, КОМПЛЕКТАЦИЮ, А ТАКЖЕ В ТЕХНИЧЕСКИЕ ХАРАКТЕРИСТИКИ ИЗДЕЛИЯ В ХОДЕ ПОСТОЯННОГО СОВЕРШЕНСТВОВАНИЯ СВОЕЙ ПРОДУКЦИИ.



ПРОИЗВОДИТЕЛЬ: Компания VLK srl., via Risorgimento, 21 - 38070 Stenico (TN) Italy / Рисоргименто, 21, Стенико, Тренто, Трентино-Альто Адидже, Италия

Изготовитель: Evolution Technology Co., Ltd. / Эволюшен Технолоджи Ко Лтд, Китай, Шанхай, Мейшенг, 177, стр. 3

Импортер: ООО «Евротрейд», 125319, г. Москва, ул. Академика Ильюшина, д. 4, корп. 1, офис 1