

SAMSUNG

ПОЛНОЕ РУКОВОДСТВО

MX-T70

Удивительные возможности

Благодарим за приобретение устройства компании Samsung.

Для наилучшего обслуживания

зарегистрируйте свое устройство по адресу:

www.samsung.com/register

МЕРЫ ПРЕДОСТОРОЖНОСТИ





ПРЕДУПРЕЖДЕНИЯ ДЛЯ БЕЗОПАСНОГО ИСПОЛЬЗОВАНИЯ

ВО ИЗБЕЖАНИЕ ПОРАЖЕНИЯ ЭЛЕКТРИЧЕСКИМ ТОКОМ НЕ ОТКРЫВАЙТЕ КРЫШКУ (ИЛИ ЗАДНЮЮ ПАНЕЛЬ) УСТРОЙСТВА.

ВНУТРИ УСТРОЙСТВА ОТСУТСТВУЮТ ДЕТАЛИ, РЕМОНТ КОТОРЫХ МОЖЕТ ВЫПОЛНЯТЬ ПОЛЬЗОВАТЕЛЬ. ОБСЛУЖИВАНИЕ ДОЛЖНО ПРОИЗВОДИТЬСЯ КВАЛИФИЦИРОВАННЫМИ СПЕЦИАЛИСТАМИ.

Описание символов, которые могут быть на устройстве Samsung, см. в таблице ниже.

	ВНИМАНИЕ ОПАСНОСТЬ ПОРАЖЕНИЯ ЭЛЕКТРИЧЕСКИМ ТОКОМ НЕ ОТКРЫВАТЬ!	
	Этот символ свидетельствует о том, что внутри изделия имеется высокое напряжение. Любой контакт с деталями внутри изделия представляет опасность.	
	Этот символ обозначает, что к изделию прилагается важный документ, касающийся его эксплуатации и технического обслуживания.	
	Изделие класса II: этот символ означает, что данное изделие не требует заземления. Если этот символ отсутствует на изделии с проводом питания, изделие ДОЛЖНО иметь надежное соединение с защитным заземлением (заземлением).	

	Напряжение переменного тока: этот символ означает, что указанное номинальное напряжение относится к переменному току.
	Напряжение постоянного тока: этот символ означает, что указанное номинальное напряжение относится к постоянному току.
	Внимание!, Перед использованием ознакомьтесь с инструкциями: этот символ призывает пользователей ознакомиться со сведениями по безопасности, приведенными в руководстве пользователя.
	Символ «не для пищевой продукции» применяется в соответствии с техническим регламентом Таможенного союза "О безопасности упаковки" 005/2011 и указывает на то, что упаковка данного продукта не предназначена для повторного использования и подлежит утилизации. Упаковку данного продукта запрещается использовать для хранения пищевой продукции.
	Символ «петля Мебиуса» указывает на возможность утилизации упаковки. Символ может быть дополнен обозначением материала упаковки в виде цифрового и/или буквенного обозначения.

ПРЕДУПРЕЖДЕНИЕ :

Чтобы снизить риск возникновения пожара или поражения электрическим током, не подвергайте это устройство воздействию дождя или влаги.

- Чтобы отключить устройство от электросети, необходимо извлечь вилку кабеля питания из розетки, соответственно, вилка всегда должна содержаться в исправном состоянии.

ВНИМАНИЕ

- Не подвергайте это устройство воздействию воды. Не ставьте на устройство предметы, заполненные жидкостью, например вазы.
- Для полного отключения питания устройства следует извлечь вилку из розетки. Поэтому вилка должна быть всегда доступна.

МЕРЫ ПРЕДОСТОРОЖНОСТИ

1. Убедитесь, что источник питания переменного тока в вашем доме соответствует требованиям к питанию, указанным на идентификационной наклейке, расположенной на задней панели устройства. Установите устройство горизонтально на подходящую поверхность (мебель), обеспечив достаточно места вокруг него для вентиляции 7 - 10 см. Убедитесь, что вентиляционные отверстия не перекрыты. Не устанавливайте устройство на усилители или другое оборудование, которое может сильно нагреться. Данное устройство предназначено для продолжительного использования. Для отключения устройства отсоедините сетевую вилку из розетки. Если устройство не используется в течение длительного времени, отключите его от сети.
2. Во время грозы отсоединяйте сетевую вилку от розетки. Скачки напряжения питания во время грозы могут повредить устройство.
3. Не подвергайте устройство воздействию прямых солнечных лучей и других источников тепла. Это может вызвать перегрев и привести к неисправности устройства.
4. Защищайте проигрыватель от попадания влаги (например, вода из вазы), не подвергайте его чрезмерному нагреванию (например, не ставьте рядом с камином) и не оставляйте вблизи устройств, излучающих сильные магнитные или электрические поля. В случае неисправной работы устройства отсоедините кабель питания от источника переменного тока. В случае неисправной работы устройства отсоедините кабель питания от источника переменного тока. Устройство предназначено только для личного использования. При хранении устройства в условиях низкой температуры возможно образование конденсата. При транспортировке устройства в зимнее время не включайте его приблизительно в течение 2 часов, пока температура устройства не достигнет комнатной температуры.
5. Батареи, используемые в данном устройстве, содержат вредные для окружающей среды химические элементы. Не выбрасывайте батареи в корзину с бытовыми отходами. Не бросайте батареи в огонь. Не допускайте короткого замыкания или нагревания батарей, не разбирайте их. При неправильной замене батарей существует опасность взрыва. Для замены используйте только такие же или аналогичные батареи.

ОБ ЭТОМ РУКОВОДСТВЕ

Руководство пользователя состоит из двух частей: настоящее напечатанное на бумаге РУКОВОДСТВО ПОЛЬЗОВАТЕЛЯ и подробное ПОЛНОЕ РУКОВОДСТВО, которое можно скачать.



РУКОВОДСТВО ПОЛЬЗОВАТЕЛЯ

Смотрите данное руководство для инструкций по технике безопасности, установки продукта, компонентов, соединений и спецификации продукта.



ПОЛНОЕ РУКОВОДСТВО

ПОЛНОЕ РУКОВОДСТВО можно найти на сайте центра поддержки Samsung, отсканировав QR-код. Для просмотра руководства на ПК или мобильном устройстве загрузите его в формате документа с веб-сайта Samsung. (<http://www.samsung.com/support>)

Конструкция и характеристики могут быть изменены без предварительного уведомления.

СОДЕРЖАНИЕ

01	Проверка компонентов	2
	Установка батареек перед использованием пульта ДУ (батарейки AAA x 2)	2
02	Обзор продукции	3
	Верхняя панель Party Audio	3
	Задняя панель Party Audio	4
03	Подключение Party Audio	6
	Подключение электропитания	6
	Как использовать Audio Group	7
04	Подключение внешнего устройства	12
	Подключение с помощью аналогового аудиокабеля (AUX)	12
	Подключение мобильного устройства через Bluetooth	13

05	Подключение USB-накопителя	16
	Обновление программного обеспечения	17
06	Использование пульта дистанционного управления	18
	Как пользоваться пультом дистанционного управления	18
	Как использовать звуковой режим	20
	Как использовать DJ эффект	20
07	Использование приложения Samsung Giga Party Audio app	21
	Установите приложение Samsung Giga Party Audio App	21
	Вывод на рынок приложения Samsung Giga Party Audio	21
08	Устранение неисправностей	22
09	Лицензия	23
10	Примечание относительно лицензии с открытым исходным кодом	23
11	Важное примечание об обслуживании	24
12	Технические характеристики и руководство по эксплуатации	24
	Технические характеристики	24

01 ПРОВЕРКА КОМПОНЕНТОВ



Основной модуль Party Audio

Пульт дистанционного управления / батареи

Шнур питания

- Дополнительную информацию об источнике питания и энергопотреблении см. на этикетке, прикрепленной к изделию. (Этикетка: Задняя часть основного модуля Party Audio)
- Для приобретения дополнительных компонентов или дополнительных кабелей обратитесь в сервисный центр Samsung или в Службу поддержки клиентов Samsung.
- При перемещении изделия не двигайте его по опорной поверхности. Поднимите изделие при его перемещении.

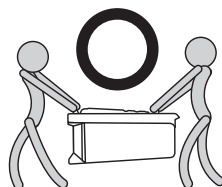
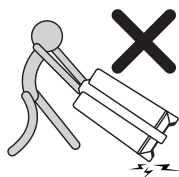

Установка батареек перед использованием пульта ДУ (батарейки AAA x 2)

Сдвиньте крышку батарейного отсека в направлении стрелки, полностью сняв ее. Вставьте 2 батарейки типа AAA (1,5 в), ориентированные таким образом, чтобы их полярность была правильной. Задвиньте крышку батарейного отсека на место.

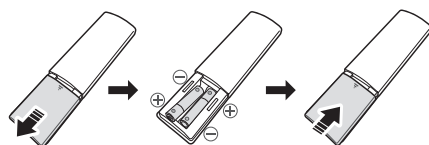

02 ОБЗОР ПРОДУКЦИИ

Верхняя панель Party Audio

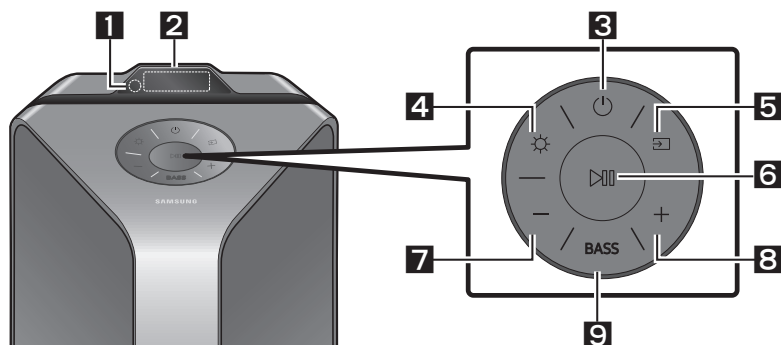

1	Дистанционный датчик	При эксплуатации Party Audio, пожалуйста, направьте переднюю часть пульта дистанционного управления на дистанционный датчик.
2	Окно дисплея	Отображает рабочие сообщения или текущее состояние Party Audio.
3	Питание	Включает и выключает Party Audio.
4	Подсветка	Нажмите кнопку ☀️ (Подсветка), чтобы включить режим подсветки. Нажмите кнопку несколько раз, чтобы переключиться между доступными режимами освещения: AMBIENT, PARTY, DANCE, THUNDERBOLT, STAR или OFF .
5	Источник	Нажмите эту кнопку для выбора источника, подключенного к Party Audio. Нажмите и удерживайте кнопку ➡️ (Источник) в течение более 5 секунд, чтобы войти в режим "BT PAIRING" .
6	Воспроизведение / Пауза	<ul style="list-style-type: none"> • Воспроизведение / Пауза Нажмите кнопку ▶️ для приостановки воспроизведения музыкального файла. При повторном нажатии кнопки воспроизводится музыкальный файл. • Демонстрационное воспроизведение Нажмите и удерживайте кнопку ▶️ в течение более 5 секунд, чтобы начать Демонстрационное воспроизведение, пока система включена. "DEMO" появляется на дисплее и воспроизводит демо-музыку в течение 60 секунд. Для отмены Демонстрационное воспроизведение, нажмите и удерживайте кнопку ▶️ в течение более 5 секунд во время Демонстрационного воспроизведения. <ul style="list-style-type: none"> – Если вы вводите какие-либо команды во время Демонстрационного воспроизведения, таймер, установленный на 60 секунд, обновляется. – Все кнопки на пульте дистанционного управления и задней панели отключаются во время Демонстрационного воспроизведения. Если вы хотите использовать пульт дистанционного управления, отмените демонстрационное воспроизведение. – Демонстрационное воспроизведение демонстрационное воспроизведение отменяется при смене источника питания или выключении системы.

7	Уменьшение громкости	Нажмите кнопку — (Уменьшение громкости), чтобы уменьшить уровень громкости. Нажмите и удерживайте кнопку — (Уменьшение громкости), чтобы быстро снизить уровень громкости.
8	Увеличение громкости	Нажмите кнопку + (Увеличение громкости) для увеличения громкости. Нажмите и удерживайте кнопку + (Увеличение громкости) для быстрого увеличения уровня громкости.
9	BASS	Нажмите кнопку BASS для воспроизведения глубоких басов. Нажмите ее еще раз, чтобы вернуться к нормальному звуку. Нажмите и удерживайте кнопку BASS более 5 секунд, чтобы включить или выключить функцию BLUETOOTH POWER .

Задняя панель Party Audio

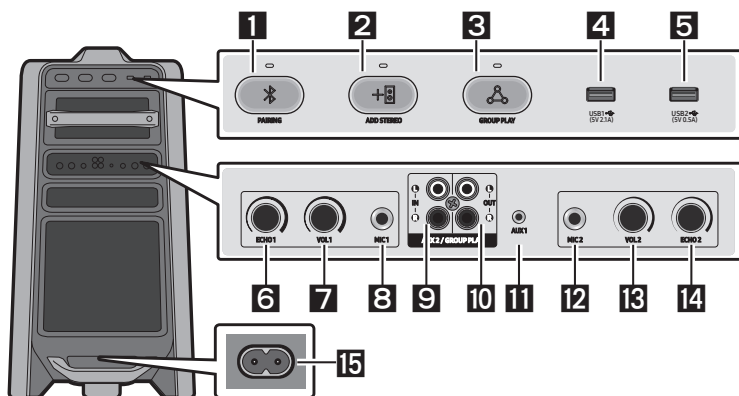

1	Bluetooth PAIRING	Нажмите кнопку PAIRING для перехода в режим "BT PAIRING". В этом режиме можно подключить Party Audio к новому устройству Bluetooth, выбрав Party Audio из списка поиска устройства Bluetooth.
2	ADD STEREO	Нажмите кнопку ADD STEREO для беспроводного подключения к другому устройству Party Audio. Нажмите кнопку ADD STEREO еще раз для завершения режима группы устройств Stereo до подключения другого устройства Party Audio. Когда соединение установлено, вы можете наслаждаться стереозвуком. Нажмите и удерживайте кнопку ADD STEREO более 5 секунд, чтобы отключить режим Группы Stereo.
3	GROUP PLAY	Нажмите кнопку группового воспроизведения GROUP PLAY для беспроводного подключения до десяти аудиосистем Party Audio. Нажмите кнопку группового воспроизведения GROUP PLAY еще раз, чтобы завершить режим беспроводного группового воспроизведения Group Play до подключения другого устройства Party Audio. После установления соединения можно задействовать несколько аудиосистем Party Audio одновременно, используя режим группового воспроизведения Group Play. Нажмите и удерживайте кнопку GROUP PLAY более 5 секунд, чтобы отключить режим беспроводного Group Play.
4	USB1	Подключите USB-устройство к портам USB1 или USB2 на главном устройстве. Вы можете зарядить свой мобильный телефон, подключив его к порту USB1 .
5	USB2	<ul style="list-style-type: none"> Нажмите кнопку выбора источника [>] (Источник) для выбора USB1 или USB2.

6	ECHO1	Вы можете придать эффект эха звуку от подключенного микрофона (MIC1) вращением регулятора ECHO1 . При повороте по часовой стрелке эффект эха усиливается, а если вы поворачиваете регулятор против часовой стрелки, эффект эха уменьшается.
7	VOL1	Используйте регулятор VOL1 на главном модуле для регулировки громкости микрофона (MIC1). При повороте по часовой стрелке громкость увеличивается, а при повороте против часовой стрелки - уменьшается.
8	MIC1	Подключите микрофон к разъему MIC1 .
9	Разъемы AUX2/ GROUP PLAY IN	Используйте аудиокабель Аудио кабель (не входит в комплект поставки) для подключения разъемов AUX2 (IN) на главном модуле к аудиовыходу Audio Out на внешнем аналоговом выходном устройстве. <ul style="list-style-type: none"> • Следите за тем, чтобы цвета разъемов совпадали. • Если внешнее аналоговое выходное устройство имеет только один разъем аудиовыхода, подключите его слева или справа. • Нажмите кнопку  (Источник) для выбора AUX2. • Если устройство находится в режиме AUX2 без воспроизведения и ввода команд в течение более 20 минут, система выключается. • Если устройство находится в режиме AUX2 с воспроизведением в течение более 8 часов и без ввода команды, система выключится.
10	Разъемы GROUP PLAY OUT	Используйте аудиокабель Аудио кабель (не входит в комплект поставки) для подключения группового воспроизведения (выхода) GROUP PLAY (OUT) на главном модуле к аудиовходу / Audio In на внешнем аналоговом выходном устройстве. <ul style="list-style-type: none"> • Следите за тем, чтобы цвета разъемов совпадали. • Если внешнее аналоговое выходное устройство имеет только один разъем Audio In, подключите его слева или справа.
11	AUX1	Используйте аудиокабель (AUX) (не входит в комплект поставки) для подключения разъема AUX1 на главном блоке к аудиовыходу на внешнем устройстве. <ul style="list-style-type: none"> • Если устройство находится в режиме AUX1 без воспроизведения и ввода команд в течение более 20 минут, система выключится. • Если устройство находится в режиме AUX1 с воспроизведением в течение более 8 часов и без ввода команды, система выключится.
12	MIC2	Подключите микрофон к разъему MIC2 .
13	VOL2	Используйте регулятор VOL2 на главном блоке для регулировки громкости подключенного микрофона (MIC2). При повороте по часовой стрелке громкость увеличивается, а при повороте против часовой стрелки - уменьшается.
14	ECHO2	Вы можете придать эффект эха звуку от подключенного микрофона (MIC2), поворотом регулятора ECHO2 . При повороте по часовой стрелке эффект эха усиливается, а если вы поворачиваете регулятор против часовой стрелки, эффект эха уменьшается.
15	Питание	Подключите шнур питания к разъему питания Питание , а другой конец шнура питания подсоедините к розетке для подачи электропитания к Party Audio.

03 ПОДКЛЮЧЕНИЕ PARTY AUDIO

Подключение электропитания

Используйте шнур питания для подключения Party Audio к электрической розетке в следующем порядке:

Подключите шнур питания к Party Audio, а затем к розетке.

Смотрите иллюстрации ниже.

- Дополнительную информацию о требуемой электрической мощности и энергопотреблении см. на этикетке, прикрепленной к изделию. (Этикетка: Задняя часть Party Audio)

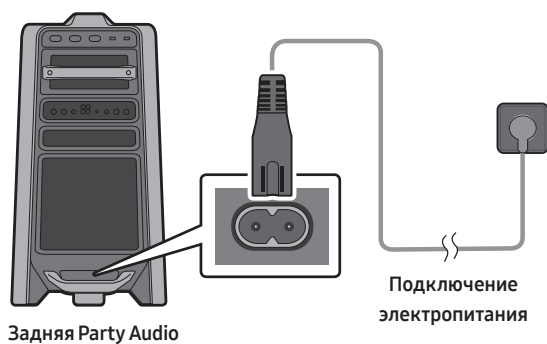



Как использовать Audio Group

Вы можете подключить несколько аудиосистем в группе, чтобы создать атмосферу вечеринки и обеспечить более высокий уровень звука.

Установите один Party Audio в качестве хоста, и любая музыка, воспроизводимая на нем, будет разделена между любыми другими Party Audio в Аудиогруппе.

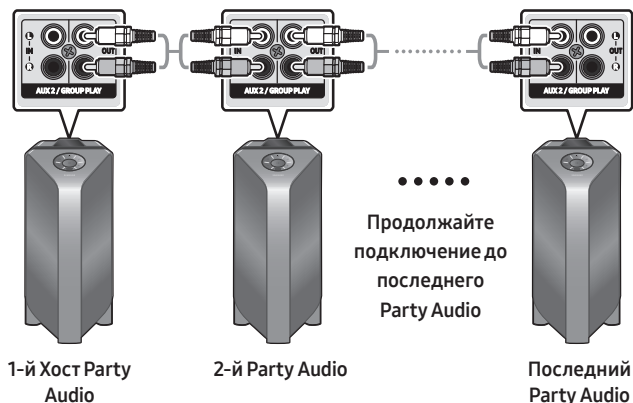
Подключение проводного режима группового воспроизведения Group Play



Настройте Group Play, подключив все системы с помощью аудиокабелей (не входит в комплект поставки). Используйте кнопку **AUX** или  (**Источник**) для изменения источника на **AUX2** для каждой системы Party Audio, кроме 1-й системы (или хост-системы) Party Audio.

ПРИМЕЧАНИЯ

- 1-е хост-устройство Party Audio может воспроизводить музыку в любом источнике.
- В зависимости от длины или характеристик кабеля, может быть разница в рабочем расстоянии.

Подключение режима воспроизведения беспроводной группы Group Play

Вы можете подключить до десяти аудиосистем Party Audio с помощью беспроводной функции Group Play.

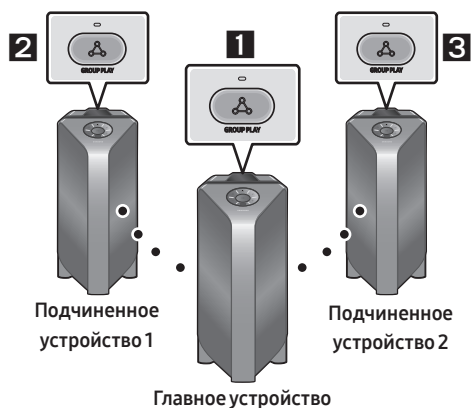

1. Нажмите кнопку **GROUP PLAY** на Главном устройстве Party Audio. На дисплее устройства-хоста Party Audio появляется сообщение “**HOST**”, а на кнопке группового воспроизведения **GROUP PLAY** мигает светодиод.
2. Нажмите кнопку **GROUP PLAY** на 2-й аудиосистеме Party Audio (Подчиненное устройство 1). На дисплее появляется сообщение “**GROUP PLAY CONNECTED**”, и кнопка **GROUP PLAY** на обеих системах перестает мигать.
3. Нажмите кнопку **GROUP PLAY** на 3-й аудиосистеме Party Audio (Подчиненное устройство 2). На дисплее появляется сообщение “**GROUP PLAY CONNECTED**”, и кнопка **GROUP PLAY** в системе перестает мигать.
4. Если вы хотите добавить дополнительные аудиосистемы Party Audio, повторите этап 3.
5. Воспроизведение музыки на Главном устройстве Party Audio. Звуковой выход из всех подключенных систем.

ПРИМЕЧАНИЯ

- Беспроводное соединение Group Play доступно для любой аудиосистемы Party Audio.
- На качество воспроизведения могут влиять условия окружающей среды или другие факторы, связанные с подключенными устройствами.
- Если на кнопке **GROUP PLAY** горит красный светодиод, то в беспроводном Group Play произошла ошибка. Повторите шаги с 1 по 5.
- Кнопка добавления стерео **ADD STEREO** и кнопка **PAIRING** на подчиненных аудиосистемах Party Audio недоступны в режиме беспроводного группового воспроизведения Group Play.
- Кнопка **ADD STEREO** на хост-системе Party Audio не доступна в беспроводном режиме Group Play.
- При добавлении ведомого устройства, если вы нажмете и удержите **GROUP PLAY** на ведомом устройстве, прежде чем появится сообщение “**GROUP PLAY CONNECTED**”, оно станет хост-устройством.

- Все ведомые устройства должны быть подключены по одному. Например, после подключения Хоста нажмите кнопку **GROUP PLAY** на ведомом устройстве 1 для подключения, а после подключения ведомого устройства 1 следует последовательно подключить ведомое устройство 2 и ведомое устройство 3.
- При использовании Group Play подключенные в данный момент устройства Bluetooth отключаются, а соединение Bluetooth становится неактивным.
- Устройства Bluetooth могут искать и подключаться только к хосту Party Audio.
- В режиме Group Play ведомые устройства не могут подключиться к устройству Bluetooth.
- Если вы выключаете и затем включаете питание для Party Audio или выбираете любой источник, отличный от **BT** на ведомом устройстве, в режиме Group Play, режим Group Play отключается.
- Этот продукт не поддерживает аудиопоток aptX в режиме воспроизведения Group Play.

Отключение беспроводного режима Group Play

1. Нажмите и удерживайте кнопку **GROUP PLAY** в течение 5 секунд (хост-устройство или ведомые устройства) после подключения Group Play или нажмите кнопку **GROUP PLAY** (хост-устройство или ведомые устройства) перед подключением Group Play.
 - На дисплее появляется надпись "**OFF-GROUP PLAY**", а светодиод над кнопкой **GROUP PLAY** выключен.
2. При выборе любого источника, отличного от **BT**, на ведомых устройствах или отключении хоста Party Audio, режим Group Play отключается.
 - При отсоединении от хоста Party Audio, Group Play отключается.

Светодиодная индикация

СВЕТОДИОД	СОСТОЯНИЕ	Описание
Зеленый	Мигает	Ожидание беспроводного подключения Group Play.
	Вкл.	Беспроводное соединение Group Play было успешно установлено.
Красный	Вкл.	Возникла ошибка в беспроводном соединении Group Play.

ПРИМЕЧАНИЕ

- При беспроводном подключении качество воспроизведения может быть нестабильным в зависимости от среды Bluetooth.
Для лучшего воспроизведения, пожалуйста, держите устройство в проводном режиме Group Play.

Использование группового режима Stereo

Вы можете наслаждаться стереозвуком, подключив две аудиосистемы Party Audio.

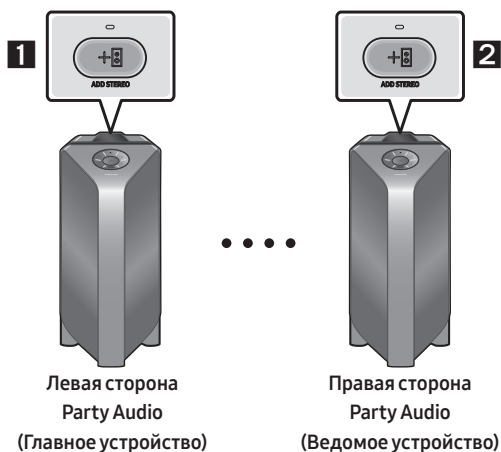

1. Нажмите кнопку добавления стерео **ADD STEREO** на левой стороне аудиосистемы Party Audio. На дисплее появляется сообщение “**ADD STEREO**”, а на кнопке **ADD STEREO** мигает светодиод.
2. Нажмите кнопку **ADD STEREO** на правой стороне аудиосистемы Party Audio. На дисплее появляется сообщение “**ADD STEREO**”, а на кнопке **ADD STEREO** мигает светодиод.
3. После установления соединения на дисплее управляющей аудиосистемы Party Audio появляется сообщение “**BT PAIRING**”, а на дисплее зависимой аудиосистемы Party Audio появляется сообщение “**STEREO MODE**”.
 - Левый выход звукового канала управляющей аудиосистемы Party Audio и правый выход звукового канала зависимой аудиосистемы Party Audio. Если вы хотите изменить звуковые каналы аудиосистем Party Audio, нажмите кнопку **ADD STEREO** на текущей управляющей аудиосистеме Party Audio.
4. Воспроизведение музыки на Party Audio. Звуковой выход с обеих сторон аудиосистем Party Audio.

ПРИМЕЧАНИЯ

- Чтобы использовать групповой режим Stereo, обе системы Party Audio должны быть одной и той же модели.
- На качество воспроизведения могут влиять условия окружающей среды или другие факторы, связанные с подключенными устройствами.
- Если на кнопке **ADD STEREO** горит красный светодиод, то в подключении группы устройств Stereo произошла ошибка. Повторите этап 1 и этап 4.
- Все кнопки, за исключением кнопки **ADD STEREO** и кнопки **Питание** ведомых систем Party Audio, отключены в режиме Stereo Группы.
- Кнопка **GROUP PLAY** на хост-аудиосистеме Party Audio недоступна в режиме группы устройств Stereo.

- В режиме Stereo Группы подключенные в данный момент устройства Bluetooth отключены, а соединение Bluetooth неактивно.
- При выборе любого другого источника помимо **BT** или цикла включения/выключения питания на основном Party Audio, режим Stereo Группы отключается.
- Этот продукт не поддерживает аудиопоток aptX в режиме воспроизведения Group Play.
- Если вы пытаетесь подключить устройство Bluetooth при одновременном подключении Stereo Группы, в режиме Stereo Группы может произойти сбой.

Отключение режима группы устройств Stereo

1. Нажмите и удерживайте нажатой кнопку **ADD STEREO** в течение 5 секунд (Главное устройство или ведомое устройство) после подключения группы устройств Stereo или нажмите кнопку **ADD STEREO** (Главное устройство или ведомое устройство) до подключения группы устройств Stereo.
 - На дисплее появляется надпись “**OFF-ADD STEREO**”, а светодиод над кнопкой **ADD STEREO** погашен.
2. При выборе любого источника, отличного от **BT**, на ведомых устройствах или, если выключается и снова включается главное устройство Party Audio, режим Stereo Группы отключается.
 - Если одно из устройств Party Audio отключено от режима группы устройств Stereo, другое устройство Party Audio отключается автоматически.

Светодиодная индикация

СВЕТОДИОД	СОСТОЯНИЕ	Описание
Зеленый	Мигает	В ожидании соединения группы устройств Stereo.
	Вкл.	Соединение Stereo Группы установлено успешно.
Красный	Вкл.	Возникла ошибка при подключении Stereo Группы.

04 ПОДКЛЮЧЕНИЕ ВНЕШНЕГО УСТРОЙСТВА

Подключение к внешнему устройству через проводную или беспроводную сеть для воспроизведения звука внешнего устройства через аудиосистему Party Audio.

Подключение с помощью аналогового аудиокабеля (AUX)

BD / DVD-плеер / ТВ-приставка Set-top box /
Игровая приставка

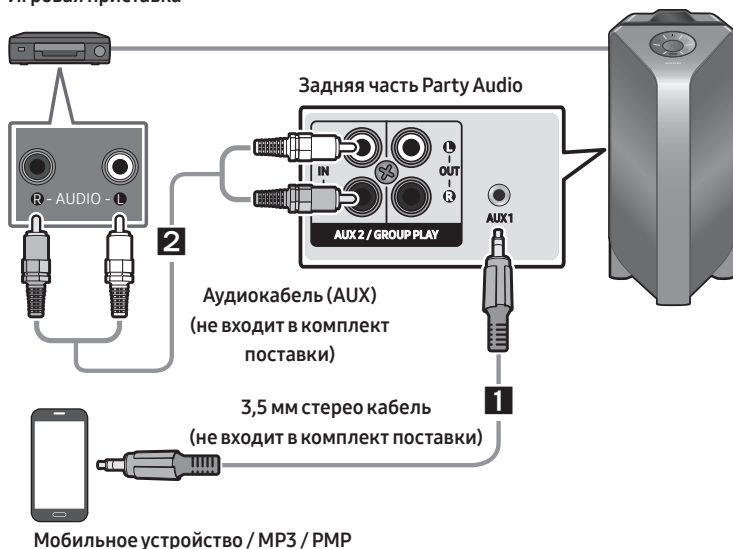

1 3,5 мм стерео кабель (AUX1)

1. Подключите разъем **AUX1** на основном модуле к разъему AUDIO OUT Исходного Устройства с помощью 3,5 мм стереокабеля.
2. Выберите режим **"AUX1"** нажатием кнопки  (**Источник**) на верхней панели или на пульте дистанционного управления.
 - Вы также можете выбрать источник с помощью кнопки **AUX** на пульте дистанционного управления.

2 Аудио кабель (AUX2)

1. Подключите разъемы **AUX2 (IN)** на основном модуле к разъемам AUDIO OUT Исходного Устройства с помощью аудиокабеля.
2. Выберите режим **"AUX2"**, нажав кнопку  (**Источник**) на верхней панели или на пульте дистанционного управления.
 - Вы также можете выбрать источник с помощью кнопки **AUX** на пульте дистанционного управления.

Подключение мобильного устройства через Bluetooth

Когда мобильное устройство подключено с помощью Bluetooth, вы можете слышать стереозвук, не утруждая себя подсоединением кабелей.

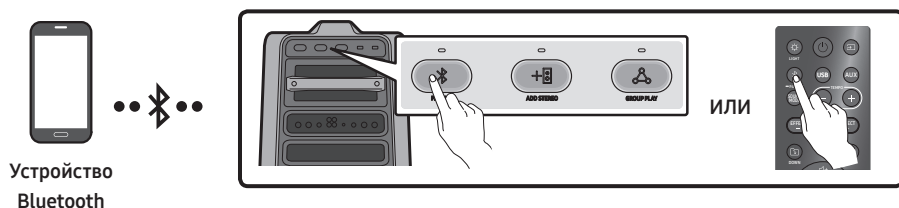

Начальное подключение

1. Нажмите и удерживайте кнопку **PAIRING** на пульте ДУ более 5 секунд, чтобы перейти в режим **"BT PAIRING"**.
(или) Нажмите кнопку **PAIRING** на задней панели или нажмите и удерживайте кнопку **Источник** на верхней панели в течение более 5 секунд, чтобы войти в режим **"BT PAIRING"**.
2. На устройстве выберите **"[AV] Samsung Party T70"** из появившегося списка.
 - Когда устройство Party Audio подключено к устройству Bluetooth, на переднем дисплее отображается **[Имя устройства Bluetooth] → "BT"**.
3. Воспроизведение музыкальных файлов с устройства, подключенного через Bluetooth, через Party Audio.

Если устройство не подключается

- Если в списке отображается ранее подключенная аудиосистема Party Audio (например, **"[AV] Samsung Party T70"**), удалите ее.
- Затем повторите этапы 1 и 2.

В чем разница между BT READY и BT PAIRING?

- **BT READY** : В этом режиме можно выполнить поиск ранее подключенных телевизоров или подключить ранее подключенное мобильное устройство к Party Audio.
- **BT PAIRING** : В этом режиме можно подключить новое устройство к Party Audio. (Нажмите и удерживайте кнопку **PAIRING** на пульте дистанционного управления или кнопку **Источник** на верхней части Party Audio в течение более 5 секунд, чтобы войти в режим **"BT PAIRING"**.)
 - Вы также можете нажать кнопку **PAIRING** на задней панели Party Audio, чтобы войти в режим **"BT PAIRING"**.

Соединение с несколькими устройствами одновременно через коммуникационный протокол “блутус” – Bluetooth Multi

Динамик Party Audio поддерживает одновременное подключение не более двух Bluetooth-устройств. Динамик Party Audio может воспроизводить музыку с одного из подключенных Bluetooth-устройств без отключения второго устройства.

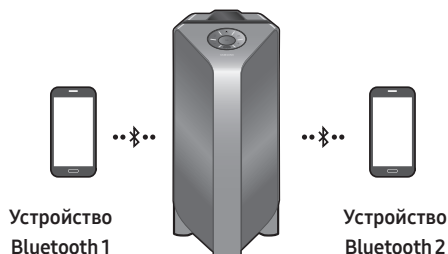

1. Осуществите первое подключение динамика Party Audio сначала к первому устройству, а потом ко второму устройству. (См. стр. 13)
2. Музыка может воспроизводиться только с одного из двух подключенных устройств, и при включении воспроизведения музыки с другого устройства воспроизведение музыки с воспроизводящего устройства приостанавливается.

ПРИМЕЧАНИЯ

- Если вы хотите подключить к динамику Party Audio третье устройство, вы можете сначала отключить от динамика Party Audio одно из двух уже подключенных устройств, а затем подключить к динамику Party Audio третье устройство.
- Если к динамику Party Audio уже подключены два устройства, при подключении нового Bluetooth-устройства уже подключенные устройства могут отключиться.
- Вы можете одновременно подключить два Bluetooth-устройства.
- При запросе PIN-кода при подключении устройства Bluetooth введите <0000>.
- На качество воспроизведения могут влиять условия окружающей среды или другие факторы, связанные с подключенными устройствами.
- Party Audio автоматически выключается через 20 минут без ввода команды в состоянии готовности.
- Аудиосистема Party Audio может неправильно выполнять поиск или подключение по Bluetooth при следующих условиях:
 - При наличии сильного электрического поля вокруг Party Audio.
 - При одновременном сопряжении несколько устройств Bluetooth с Party Audio.
 - Если устройство Bluetooth выключено, не на месте или неисправно.
- Электронные устройства могут вызывать радиопомехи. Устройства, генерирующие электромагнитные волны, должны находиться вдали от основного модуля Party Audio, например, микроволновые печи, устройства беспроводной локальной сети LAN и т.д.
- Если устройство Party Audio подключено к телевизору с помощью Bluetooth-соединения, видео на телевизоре и аудио с Party Audio могут не синхронизироваться, поскольку расстояние между Party Audio и телевизором слишком велико. Рекомендуется переместить Party Audio ближе к телевизору в пределах 1 метра.

- Когда динамик подключен к Bluetooth Multi, вам нужно будет подключить другое устройство Bluetooth и динамик в течение нескольких минут (прибл. 1 минута). В противном случае режим подключения Соединение Bluetooth Multi будет отменено.
- Соединение Bluetooth Multi может не поддерживаться в зависимости от технических характеристик подключенного устройства.
- Съемные/стыкуемые устройства Bluetooth (Например: Ключ ПКЗИ и т. д.), телефон windows, ноутбуки, телевизор и прочие устройства не поддерживают соединение Bluetooth Multi.
- После сопряженного подключения Bluetooth Multi может возникнуть небольшая задержка перед началом воспроизведения музыки в зависимости от устройств Bluetooth.
- Если вы слишком далеко вышли от зоны действия Party Audio без предварительного отключения устройства Bluetooth, подключение других устройств Bluetooth может занять несколько минут. Если выключить и снова включить Party Audio, можно подключить другие устройства Bluetooth без ожидания.

Светодиодная индикация

СВЕТОДИОД	СОСТОЯНИЕ	Описание
Синий	Быстро мигает	Режим BT PAIRING
	Мигает	Режим BT READY
	Вкл.	Подключено устройство Bluetooth.

Использование режима включения питания Bluetooth (Bluetooth Power On)

При включенном Party Audio вы можете подключить свое смарт-устройство к нему через соединение Bluetooth, чтобы включить его.

1. Нажмите и удерживайте кнопку **BASS** на пульте дистанционного управления или на верхней панели для включения функции включения питания Bluetooth (Bluetooth Power On). На дисплее появится надпись **"ON-BLUETOOTH POWER"**.
2. Когда аудиосистема Party Audio выключена, подключите к ней смарт-устройство через Bluetooth. (Информацию о соединениях Bluetooth см. в руководстве по эксплуатации смарт-устройства.)
3. После завершения подключения аудиосистема Party Audio автоматически включается в режиме Bluetooth.
 - Выберите нужную музыку для воспроизведения с вашего смарт-устройства.

ПРИМЕЧАНИЕ

- Нажмите и удерживайте кнопку **BASS** в течение более 5 секунд на пульте дистанционного управления или на верхней панели, чтобы включить или выключить Bluetooth Power On (Питание Bluetooth включено).

Каждый раз, когда вы нажимаете кнопку **BASS**, отображается Party Audio:

ON-BLUETOOTH POWER → OFF-BLUETOOTH POWER

05 ПОДКЛЮЧЕНИЕ USB-НАКОПИТЕЛЯ

Вы можете воспроизводить музыкальные файлы, расположенные на USB-накопителях, с помощью Party Audio.

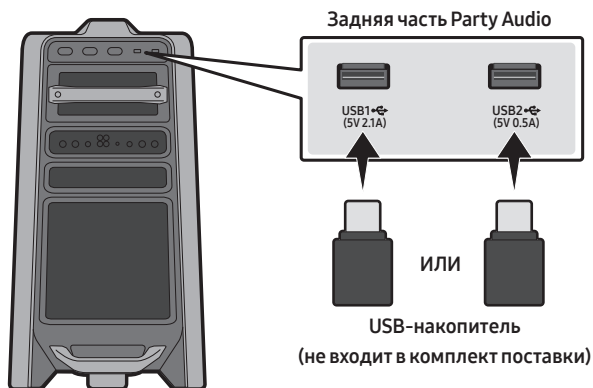

1. Подключите USB-накопитель к гнездам USB1 или USB2 на вашем устройстве Party Audio
2. Нажмите кнопку  (**Источник**) на верхней панели или на пульте ДУ, а затем выберите **"USB1"** или **"USB2"**.
 - Вы также можете выбрать источник с помощью кнопки **USB** на пульте дистанционного управления.
3. На экране дисплея появится надпись **"USB1"** или **"USB2"**.
4. Воспроизведение музыкальных файлов с USB-накопителя через аудиосистему Party Audio.
 - Party Audio автоматически выключается (Автоматическое отключение питания), если USB-устройство не подключено, воспроизведение остановлено или входной сигнал отсутствует более 20 минут.

ПРИМЕЧАНИЯ

- Этот продукт поддерживает только USB-накопители, отформатированные в файловой системе FAT и FAT32.
- Данный продукт не поддерживает накопители на жестких дисках и накопители на мобильных устройствах.
- На одном запоминающем устройстве USB можно воспроизводить не более 999 файлов.
- На одно запоминающее устройство USB можно прочитать не более 256 папок.

Поддерживаемые форматы аудио

Расширение файла	Аудиокодек	Частота дискретизации	Скорость передачи данных
*.mp3	MPEG 1 Layer3	32 кГц ~ 48 кГц	32 Кбит / с ~ 320 Кбит / с
	MPEG 2 Layer3	16 кГц ~ 24 кГц	8 Кбит / с ~ 160 Кбит / с
	MPEG 2.5 Layer3	8 кГц ~ 12 кГц	8 Кбит / с ~ 160 Кбит / с
*.wma	WMA7/8/9	8 кГц ~ 48 кГц	32 Кбит / с ~ 320 Кбит / с
*.aac	AAC	8 кГц ~ 96 кГц	< 1728 Кбит / с
	AAC-LC	8 кГц ~ 96 кГц	< 1728 Кбит / с
	HE-AAC	8 кГц ~ 96 кГц	< 1728 Кбит / с
*.wav	PCM/LPCM/ IMA_ADPCM	8 кГц ~ 192 кГц	< 5 Мбит / с
*.flac	-	8 кГц ~ 192 кГц	< 5 Мбит / с

ПРИМЕЧАНИЯ

- Этот продукт не поддерживает профессиональный кодек WMA (WMA Professional codec).
- В приведенной выше таблице показаны поддерживаемые частоты дискретизации и битовые скорости. Файлы в форматах, которые не поддерживаются, не будут воспроизводиться.
- Файлы AAC поддерживают только собственный формат ADTS.

Обновление программного обеспечения



Samsung может предлагать обновления для прошивки Party Audio в будущем.

Если предлагается обновление, можно обновить встроенное ПО, подключив USB-устройство с сохраненным на нем обновлением к порту **USB1** или **USB2** на аудиосистеме Party Audio. Дополнительную информацию о загрузке файлов обновлений см. на веб-сайте Samsung Electronics по адресу www.samsung.com→Support. Затем введите или выберите номер модели аудиосистемы вашего устройства Party Audio, выберите опцию программное обеспечение и приложения, а затем загрузки. Обратите внимание, что имена опций могут отличаться.



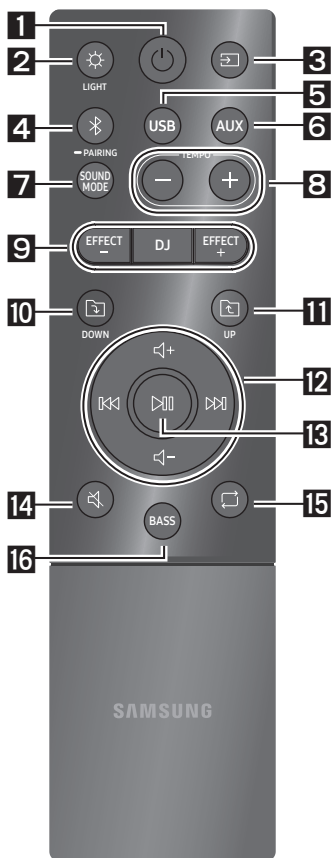







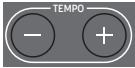









06 ИСПОЛЬЗОВАНИЕ ПУЛЬТА ДИСТАНЦИОННОГО УПРАВЛЕНИЯ



Как пользоваться пультом дистанционного управления



1	 Питание	Включает и выключает Party Audio.
2	 LIGHT	Нажмите кнопку  (LIGHT), для включения Режимы освещения. Каждым нажатием кнопки выбирается нужный режим освещения, выбрав AMBIENT, PARTY, DANCE, THUNDERBOLT, STAR или OFF .
3	 Источник	Нажмите эту кнопку для выбора источника, подключенного к Party Audio. Каждым нажатием кнопки выбирается нужный источник, выбрав BT, USB1, USB2, AUX1 или AUX2 .
4	 Bluetooth PAIRING	Нажмите, чтобы выбрать источник непосредственно в режиме "BT". Нажмите и удерживайте кнопку в течение более 5 секунд, чтобы войти в режим "BT PAIRING". В этом режиме можно подключить Party Audio к новому устройству Bluetooth, выбрав Party Audio из списка поиска устройства Bluetooth.
5	 USB	Нажмите, чтобы выбрать источники USB1 или USB2 , подключенные к аудиосистеме Party Audio.
6	 AUX	Нажмите, чтобы выбрать источники AUX1 или AUX2 , подключенные к аудиосистеме Party Audio.

7  SOUND MODE	Каждым нажатием кнопки выбирается нужный звуковой эффект: PARTY, STANDARD, HIPHOP, EDM, ROCK, LATIN, HOUSE или REGGAE .
--	---

8	 <p>TEMPO +, -</p>	<p>Нажмите кнопки TEMPO + или TEMPO -, чтобы изменить темп музыки по возрастающей или убывающей.</p> <ul style="list-style-type: none"> Эта функция работает только в режимах USB1 и USB2.
9	 <p>DJ</p>	<p>Эта функция позволяет включить функцию эффекта DJ. При каждом нажатии кнопки выбирается нужный звуковой эффект DJ, чередуя NOISE, FILTER, CRUSH, CHORUS, WAHWAH или OFF.</p>
	 <p>EFFECT +, -</p>	<p>Нажмите кнопки EFFECT + или EFFECT - для изменения уровня каждого звукового эффекта DJ по возрастающей или убывающей.</p>
10	 <p>DOWN папка</p>	<p>Нажмите кнопку  (DOWN), чтобы перейти к следующей папке на устройстве USB.</p>
11	 <p>UP папка</p>	<p>Нажмите кнопку  (UP) для перехода к предыдущей папке на устройстве USB.</p>
12	 <p>Увеличение громкости, Уменьшение громкости / Пропустить</p>	<ul style="list-style-type: none"> Увеличение громкости, Уменьшение громкости Нажмите кнопку + (Увеличение громкости) или - (Уменьшение громкости), чтобы отрегулировать уровень громкости по возрастающей или убывающей. Пропуск музыки Нажмите кнопку , чтобы выбрать следующий музыкальный файл. Нажмите кнопку , чтобы выбрать предыдущий музыкальный файл. Нажмите и удерживайте кнопку  или кнопку  в течение более 3 секунд в режиме воспроизведения USB для поиска вперед или назад. Нажмите и удерживайте кнопку  или кнопку  в течение более 3 секунд, чтобы вернуться к нормальному режиму воспроизведения.
13	 <p>Воспроизведение / пауза</p>	<p>Нажмите кнопку  для приостановки воспроизведения музыкального файла. При повторном нажатии кнопки воспроизводится музыкальный файл.</p> <ul style="list-style-type: none"> Функция автоматического отключения питания (Auto Power Down) Чтобы отключить функцию Автоматическое отключение питания, когда устройство находится в режиме AUX1, AUX2, нажмите и удерживайте кнопку  более 5 секунд. На дисплее отображается ON-AUTO POWER DOWN / OFF-AUTO POWER DOWN.
14	 <p>Беззвучный режим</p>	<p>Нажмите кнопку  (Беззвучный режим) для отключения звука. Нажмите ее еще раз, чтобы включить звук.</p>

15	 Повторить	<p>Нажмите кнопку  (Повторить), чтобы использовать функцию повтора в режимах “USB1” и “USB2”.</p> <p>Каждым нажатием кнопки выбирается нужная функция повтора, поочередно ONE, FOLDER, ALL, RANDOM или OFF.</p>
16	 BASS	<p>Нажмите кнопку BASS для воспроизведения глубоких басов.</p> <p>Нажмите ее еще раз, чтобы вернуться к нормальному звуку.</p> <p>Нажмите и удерживайте кнопку BASS более 5 секунд, чтобы включить или выключить функцию BLUETOOTH POWER.</p>

Как использовать звуковой режим

Ваше устройство Party Audio обеспечивает predeterminedные настройки эквалайзера, которые оптимизированы для конкретного музыкального жанра.

1. Нажмите кнопку режима звука **SOUND MODE** на пульте дистанционного управления.
2. Каждым нажатием кнопки **SOUND MODE** выбирается нужный звуковой эффект: **PARTY, STANDARD, HIPHOP, EDM, ROCK, LATIN, HOUSE** или **REGGAE**.

ПРИМЕЧАНИЯ

- Звуковой режим по умолчанию - **PARTY**.
- При выключении нажмите и удерживайте кнопку  на устройстве или пульте ДУ более 5 секунд, чтобы включить устройство при установленном по умолчанию Звуковом Режиме.

Как использовать DJ эффект

Функция DJ эффект позволяет включить звуковой эффект DJ эффект. Уровень каждого эффекта регулируется.

1. Нажмите кнопку **DJ** на пульте дистанционного управления.
2. Каждый раз, когда вы нажимаете кнопку **DJ**, Party Audio последовательно переключается с одного на другой доступные Эффекты DJ:
 - **NOISE** : Создайте белый шум и микшируйте его с оригинальным звуком через фильтр и выход.
 - **FILTER** : Создает эффект, похожий на звук только высоких или низких частот.
 - **CRUSH** : Создает эффект, который делает оригинальный звук резче.
 - **CHORUS** : Создает эффект, похожий на пение хора.
 - **WAHWAH** : Создает эффект “ Вау~ Вау~”.
 - **DJ EFFECT OFF** : Выключает эффект DJ.
3. Нажмите кнопки **EFFECT +** или **EFFECT -** для повышения или понижения уровня каждого из звуковых эффектов DJ с -15 до +15.

ПРИМЕЧАНИЕ

- При выключении нажмите и удерживайте кнопку  на устройстве или пульте ДУ более 5 секунд, чтобы включиться в установленном по умолчанию режиме Эффект DJ.

07 ИСПОЛЬЗОВАНИЕ ПРИЛОЖЕНИЯ SAMSUNG GIGA PARTY AUDIO APP

Установите приложение Samsung Giga Party Audio App

Для управления этим устройством с вашего смарт-устройства и с помощью приложения Samsung Giga Party Audio, скачайте приложение Samsung Giga Party Audio из магазина приложений Google Play Store или Apple App Store и установите его на Ваше смарт-устройство.

ПРИМЕЧАНИЯ

- Приложение Samsung Giga Party Audio совместимо с устройствами мобильных телефонов Android под управлением ОС Android 6.0 или более поздней версии.
- Приложение Samsung Giga Party Audio совместимо с мобильными устройствами Apple под управлением iOS 10.0 или более поздней версии.

Поиск на рынке: Samsung Giga Party Audio



Вывод на рынок приложения Samsung Giga Party Audio

Чтобы запустить и использовать приложение Samsung Giga Party Audio, коснитесь значка Giga Party Audio на Вашем смарт-устройстве, а затем следуйте инструкциям на экране.



08 УСТРАНЕНИЕ НЕИСПРАВНОСТЕЙ

Прежде чем обратиться за помощью, проверьте следующее.

Устройство не включается.

Кабель питания подключен к розетке?

→ Подключите вилку питания к розетке.

Функция не работает при нажатии кнопки.

Есть ли статическое электричество в воздухе?

→ Отсоедините вилку питания и подключите ее снова.

Провалы звука происходят в режиме BT.

→ См. разделы подключения Bluetooth на стр. 13.

Звук не производится.

Включена ли функция отключения звука Mute?

→ Нажмите кнопку  (Беззвучный режим) для отмены функции отключения звука.

Установлен ли минимальный уровень громкости?

→ Регулировать громкость.

Пульт дистанционного управления не работает.

Батареи разряжены?

→ Замените на новые батареи.

Расстояние между пультом дистанционного управления и основным модулем аудиосистемы Party Audio слишком велико?

→ Переместите пульт дистанционного управления ближе к основному модулю Party Audio.

Соединение группы устройств Stereo не работает.

Находится ли система в беспроводном режиме Group Play?

→ Отключите режим воспроизведения Group Play и повторите попытку подключения группы устройств Stereo.

Не получается установить соединение Bluetooth.

Подключена ли система к другой системе в беспроводном режиме Group Play или режиме группы устройств Stereo?

→ Повторите попытку соединения Bluetooth после отключения беспроводного режима Group Play или режима группы устройств Stereo.

Два устройства Bluetooth уже подключены?

→ Повторите попытку подключения Bluetooth после отключения других соединений Bluetooth.

Кнопка PAIRING не работает.

Находится ли система в беспроводном режиме Group Play или в режиме группы устройств Stereo?

→ Повторите попытку после отключения беспроводного соединения Group Play или подключения группы устройств Stereo.

Я хочу переключить хост-систему на другую в беспроводном соединении Group Play или соединении группы устройств Stereo.

→ Отключите режим Group Play, нажмите динамик, который вы хотите использовать в качестве хост-устройства в первую очередь, и после того, как он отобразит сообщение "HOST", подключите последовательно другие устройства.

→ В режиме группового воспроизведения Stereo, хост-устройство зафиксировано. Вы не можете изменить другие устройства в качестве хоста.

Мне нужно воспроизведение AUX1 или AUX2 в течение более 8 часов без ввода порядка.

→ Нажмите и удерживайте кнопку  более 5 секунд в режиме AUX1 или AUX2, чтобы отключить Автоматическое отключение питания. Переключитесь с режима ON-AUTO POWER DOWN на режим OFF-AUTO POWER DOWN.

Я не могу подключить ведомое устройство к Group Play.

- Через 1 час хост заблокирует добавление дополнительных ведомых устройств. Нажмите кнопку **GROUP PLAY** на хост-устройстве, после того как оно показывает сообщение **"HOST"**, можно заново подключить ведомое устройство.

Он не может установить соединение "Беспроводная / Проводная группа / ДобавитьStereo / Bluetooth".**Не слишком ли велико расстояние между системами?**

- Рекомендуется выполнить сопряжение "Беспроводная / Проводная группа / ДобавитьStereo / Bluetooth" в пределах 1 метра от системы.
 - Рекомендуется, чтобы рабочее расстояние между системами Party Audio было ближе, чем 10 метров.
-



Qualcomm aptX is a product of Qualcomm Technologies, Inc. and/or its subsidiaries. Qualcomm is a trademark of Qualcomm Incorporated, registered in the United States and other countries. aptX is a trademark of Qualcomm Technologies International, Ltd., registered in the United States and other countries.



09 ЛИЦЕНЗИЯ



The Bluetooth® word mark and logos are registered trademarks owned by the Bluetooth SIG, Inc. and any use of such marks by Samsung Electronics Co., Ltd. is under license. Other trademarks and trade names are those of their respective owners.

10 ПРИМЕЧАНИЕ ОТНОСИТЕЛЬНО ЛИЦЕНЗИИ С ОТКРЫТЫМ ИСХОДНЫМ КОДОМ

Вопросы относительно открытых источников направляйте в Samsung по электронной почте (oss.request@samsung.com).

11 ВАЖНОЕ ПРИМЕЧАНИЕ ОБ ОБСЛУЖИВАНИИ

- Рисунки и иллюстрации в данном руководстве пользователя представлены только для справки. Они могут отличаться от реального внешнего вида устройства.
- Плата за обслуживание может взиматься в следующих случаях.
 - (а) Если вы вызовете специалиста, и он не обнаружит неисправности устройства (это возможно, если вы не знакомы с настоящим руководством).
 - (б) Если вы передадите устройство в ремонтный центр, и его специалисты не обнаружат неисправности (это возможно, если вы не знакомы с настоящим руководством).
- Размер этой платы будет сообщен вам перед тем, как сотрудник компании выедет на место.

12 ТЕХНИЧЕСКИЕ ХАРАКТЕРИСТИКИ И РУКОВОДСТВО ПО ЭКСПЛУАТАЦИИ

Технические характеристики

Акустическая система- устройство, предназначенное для организации эффективного звукового сопровождения при просмотре видеофильмов, видеопрограмм или прослушивании аудиокomпозиций в домашних условиях.

Акустическая система

Название модели	MX-T70	
Источник питания	Переменный ток 220-240В-50/60Гц	
Потребление электроэнергии	160Вт	
USB1/USB2	USB1: 5V/2,1A USB2: 5V/0,5A	
Вес	26,5 кг	
Размеры (Ш x В x Г)	463,0 x 884,0 x 455,0 мм	
Рабочая температура	от +5°C до +35°C	
Диапазон допустимой влажности при работе	от 10 % до 75 %	
УСИЛИТЕЛЬ	Высокочастотный динамик	150Вт x 2, 12 ом
Потребление электроэнергии	Средний	300Вт x 2, 6 ом
	Низкочастотный динамик	600Вт x 1, 3 ом
ВЫХОДНАЯ МОЩНОСТЬ БЕСПРОВОДНОГО УСТРОЙСТВА		
Максимальная мощность передатчика BT	100 мВт в диапазоне частот 2,4 ГГц – 2,4835 ГГц	

Bluetooth Способ отключения	Нажмите и удерживайте кнопку BASS более 5 секунд, чтобы отключить функцию управления Bluetooth Power.
--------------------------------	--

ПРИМЕЧАНИЯ

- Samsung Electronics Co., Ltd оставляет за собой право изменять спецификации без предварительного уведомления.
- Вес и размеры являются приблизительными.



- Импортер : ООО «Самсунг Электроникс Рус Компани»
123242, г. Москва, Новинский бульвар, д. 31, помещение 1, 2, Российская Федерация
- Изготовитель : Самсунг Электроникс Ко., Лтд.
129, Самсунг-ро, Енгтонг-гу, Сувон-си, Кёнги-до, 16677, Республика Корея
- Настоящий продукт произведен под полным производственным контролем «SAMSUNG ELECTRONICS CO., LTD.». Наименование предприятия-изготовителя (зависит от модели и указано на изделии):
ТСЛ Технолоджи Электроникс (Хузхоу) Ко., ЛТД. 3-я фабрика
№88, Луен Фэт, Тонгиао Индастриал Бэйс, Жонгкай Хай-тех Зоун, Хузхоу сити, Гуангдонг Провинс, Китай
- Дату изготовления см. на этикетке продукта.



[Правильная утилизация аккумуляторов]

(Действительно для стран, использующих систему раздельного сбора отходов)

Наличие этого символа на аккумуляторе, на его упаковке или в сопроводительной документации указывает на то, что по окончании срока службы изделие не должно выбрасываться с другими бытовыми отходами. Наличие обозначений химических элементов Hg, Cd и Pb означает, что аккумулятор содержит ртуть, кадмий или свинец, количество которых превышает эталонный уровень, определенный в Директиве ЕС 2006/66.

Неправильная утилизация аккумуляторов может привести к нанесению вреда здоровью человека или окружающей среде.

Чтобы защитить природные ресурсы и обеспечить повторное использование материалов, пожалуйста не выбрасывайте аккумуляторы с другими отходами, а сдавайте их на переработку в местную бесплатную службу приема аккумуляторов.



Правильная утилизация изделия (Использованное электрическое и электронное & оборудование)

(Действительно для стран, использующих систему раздельного сбора отходов)

Наличие данного значка показывает, что изделие и его электронные аксессуары (например, зарядное устройство, гарнитура, кабель USB) по окончании их срока службы нельзя утилизировать вместе с другими бытовыми отходами. Во избежание нанесения вреда окружающей среде и здоровью людей при неконтролируемой утилизации, а также для обеспечения возможности переработки для повторного использования, утилизируйте изделие и его электронные аксессуары отдельно от прочих отходов.

Сведения о месте и способе утилизации изделия в соответствии с нормами природоохранного законодательства можно получить у продавца или в соответствующей государственной организации. Бизнес-пользователи должны обратиться к своему поставщику и ознакомиться с условиями договора купли-продажи. Запрещается утилизировать изделие и его электронные аксессуары вместе с другими производственными отходами.

SAMSUNG



© Samsung Electronics Co., Ltd., 2019. Все права защищены.

Связывайтесь с SAMSUNG по всему миру

Если у вас есть предложения или вопросы по продукции Samsung, обращайтесь, пожалуйста, в информационный центр компании Samsung.

Area	Contact Centre ☎	Web Site
■ CIS		
RUSSIA	8-800-555-55-55	www.samsung.com/ru/support
BELARUS	810-800-500-55-500	www.samsung.com/support
GEORGIA	0-800-555-555	
ARMENIA	0-800-05-555	
AZERBAIJAN	0-88-555-55-55	
KAZAKHSTAN	8-10-800-500-55-500	www.samsung.com/kz_ru/support
UZBEKISTAN	00-800-500-55-500	www.samsung.com/uz_ru/support
KYRGYZSTAN	00-800-500-55-500	www.samsung.com/support
TAJIKISTAN	8-10-800-500-55-500	
MONGOLIA	1800-25-55	
UKRAINE	0-800-502-000	www.samsung.com/ua/support
MOLDOVA	+373-22-667-400	www.samsung.com/support

SAMSUNG

ПОВНА ВЕРСІЯ ПОСІБНИКА

MX-T70

Уявіть можливості

Дякуємо, що придбали цей продукт компанії Samsung.

Щоб отримати повний комплект послуг,
зареєструйте продукт за адресою:

www.samsung.com/register

ІНФОРМАЦІЯ ЩОДО БЕЗПЕЧНОГО ВИКОРИСТАННЯ

ПОПЕРЕДЖЕННЯ СТОСОВНО БЕЗПЕКИ ЕКСПЛУАТАЦІЇ

ЩОБ ЗМЕНШИТИ РИЗИК УРАЖЕННЯ ЕЛЕКТРИЧНИМ СТРУМОМ, НЕ ЗНИМАЙТЕ КРИШКУ (АБО ЗАДНЮ ПАНЕЛЬ).

ПРОДУКТ НЕ МІСТИТЬ ДЕТАЛЕЙ, ЩО ОБСЛУГОВУЮТЬСЯ КОРИСТУВАЧЕМ. ЯКЩО ПОТРІБНО ПРОВЕСТИ ТЕХНІЧНЕ ОБСЛУГОВУВАННЯ, ЗВЕРНІТЬСЯ ДО КВАЛІФІКОВАНИХ ФАХІВЦІВ.

Див. таблицю нижче з поясненнями символів, які можуть бути нанесені на виріб Samsung.

	ЗАСТЕРЕЖЕННЯ РИЗИК УРАЖЕННЯ ЕЛЕКТРИЧНИМ СТРУМОМ НЕ ВІДКРИВАТИ	
	Це позначення вказує на високу напругу всередині виробу. Будь-який контакт із будь-якою внутрішньою деталлю виробу може бути небезпечним.	
	Це позначення вказує на те, що до виробу додаються важливі довідкові матеріали, які стосуються його експлуатації та обслуговування.	
	Виріб класу II: цей символ вказує на те, що в заземленні немає потреби. Якщо символу немає на виробі зі шнуром живлення, виріб СЛІД надійно під'єднати до захисного заземлення (землі).	
	Мережа змінного струму: цей символ вказує, що номінальне значення напруги, позначене цим символом, позначає мережу змінного струму.	
	Мережа постійного струму: цей символ вказує, що номінальне значення напруги, позначене цим символом, позначає мережу постійного струму.	



Застереження, перегляньте інструкції: цей символ вказує на потребу переглянути посібник користувача щодо подальших вказівок безпеки.

УВАГА

- Щоб зменшити ризик займання чи ураження електричним струмом, уникайте потрапляння виробу під дощ або використання його в середовищі з високим рівнем вологості.

ЗАСТЕРЕЖЕННЯ

- ЩОБ ЗАПОБІГТИ УРАЖЕННЮ ЕЛЕКТРИЧНИМ СТРУМОМ, ПЕРЕКОНАЙТЕСЯ, ЩО ШИРОКИЙ КОНТАКТ ШТЕПСЕЛЯ ПОВНІСТЮ ВСТАВЛЕНО У ВІДПОВІДНИЙ ОТВІР РОЗЕТКИ.
- Продукт необхідно підключати до розетки змінного струму з належним захисним заземленням.
- Щоб відключити пристрій від джерела живлення, необхідно витягти штекер із розетки, тому він має бути завжди доступним.
- Уникайте потрапляння на пристрій крапель або бризок. Не розміщуйте на пристрої предмети з водою, наприклад вази.
- Щоб повністю вимкнути цей продукт, витягніть штепсель зі стінної розетки. Штепсель має бути легкодоступним за будь-яких умов.

ЗАСТЕРЕЖЕННЯ

1. Переконайтесь, що ваше побутове джерело живлення змінного струму відповідає вимогам до електроенергії, вказаним на ідентифікаційній наклейці, розташованій на задній панелі пристрою. Установлюйте пристрій горизонтально на стійкій поверхні (наприклад, на меблях) і забезпечте достатньо простору для належної вентиляції 7–10 см. Переконайтеся, що вентиляційні отвори не заблоковано. Не розміщуйте пристрій на підсилювачі чи іншому обладнанні, яке може нагріватися. Цей пристрій розроблено для тривалого використання. Щоб повністю вимкнути пристрій, від'єднайте штепсель від стінної розетки зі змінним струмом. Якщо пристрій не використовуватиметься тривалий час, від'єднайте штекер живлення від розетки.
2. Відключайте штекер живлення від електричної розетки зі змінним струмом під час грози. Перепади напруги, спричинені блискавкою, можуть пошкодити пристрій.
3. Уникайте потрапляння на пристрій прямого сонячного світла, утримуйте його на відстані від інших джерел тепла. Це може призвести до перегрівання та неправильної роботи пристрою.
4. Забезпечте захист пристрою від дії вологи (наприклад, вази з водою), надмірного тепла (наприклад, камін) та обладнання, яке створює потужні магнітні чи електричні поля. У разі неправильної роботи пристрою відключіть його від джерела живлення. Цей пристрій не призначений для промислового використання. Його призначено виключно для особистого використання. Якщо пристрій зберігається в умовах низької температури, це може стати причиною виникнення конденсату. У разі транспортування пристрою в зимовий період перед його використанням зачекайте приблизно 2 години, щоб температура зрівнялася з кімнатною.

5. Батареї, що використовуються в цьому пристрої, містять хімічні речовини, небезпечні для навколишнього середовища. Не утилізуйте батареї разом зі звичайним домашнім сміттям. Не кидайте батареї у вогонь. Не розбирайте, не нагрівайте батареї і не замикайте їх контакти. Неправильно вставлена батарея може стати причиною вибуху. Замінюючи батареї, перевіряйте, чи вони того самого (або подібного) типу.

ПРО ЦЕЙ ПОСІБНИК

Цей посібник користувача складається з двох частин: спрощеного друкованого ПОСІБНИКА КОРИСТУВАЧА та докладної ПОВНОЇ ВЕРСІЇ ПОСІБНИКА, що доступна для завантаження.



ПОСІБНИК КОРИСТУВАЧА

Вивчіть цей посібник для ознайомлення з правилами техніки безпеки, процедурою встановлення виробу, його компонентами, підключеннями та технічними характеристиками.



ПОВНА ВЕРСІЯ ПОСІБНИКА

ПОВНА ВЕРСІЯ ПОСІБНИКА доступна на веб-сайті центру клієнтської підтримки Samsung (для отримання доступу до посібника відскануйте QR-код). Щоб переглянути посібник на комп'ютері чи мобільному пристрої, завантажте його у форматі документа з веб-сайту Samsung. (<http://www.samsung.com/support>)

Зовнішній вигляд та характеристики виробу можуть змінюватися без завчасного повідомлення.

ЗМІСТ

01	Перевірка компонентів	2
	Перш ніж використовувати пульт дистанційного керування, вставте до нього батарейки (батарейки AAA X 2)	2
02	Огляд виробу	3
	Верхня панель аудіосистеми Party Audio	3
	Задня панель аудіосистеми Party Audio	4
03	Підключення Party Audio	6
	Підключення електроживлення	6
	Як користуватися Audio Group	7
04	Підключення зовнішнього пристрою	12
	Підключення за допомогою аналогового аудіокабелю (AUX)	12
	Підключення мобільного пристрою через Bluetooth	13
05	Підключення USB-накопичувача	16
	Оновлення програмного забезпечення	17
06	Використання дистанційного пульта управління	18
	Як користуватися пультом дистанційного керування	18
	Як використовувати звуковий режим	20
	Як використовувати DJ-ефект	20

07	Використання додатку Samsung Giga Party Audio	21
	Встановлення Samsung Giga Party Audio	21
	Запуск додатку Samsung Giga Party Audio	21
08	Пошук та усунення несправностей	22
09	Ліцензія	23
10	Примітка щодо ліцензій для пз з відкритим вихідним кодом	23
11	Важлива примітка щодо обслуговування	24
12	Технічні характеристики та вказівки	24
	Технічні характеристики	24

01 ПЕРЕВІРКА КОМПОНЕНТІВ



Головний пристрій аудіосистеми Party Audio

Пульт дистанційного керування/батареї

Шнур живлення

- Додаткову інформацію щодо джерела живлення та енергоспоживання можна знайти на етикетці, розміщеній на виробі. (Етикетка: Задня частина головного пристрою аудіосистеми Party Audio)
- Щоб придбати додаткові компоненти або додаткові кабелі, зверніться до сервісного центру Samsung або служби обслуговування клієнтів Samsung.
- Під час переміщення пристрою не тягніть і не штовхайте його по поверхні. Піднімайте пристрій під час переміщення.

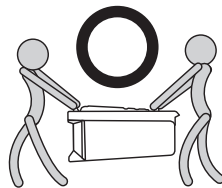
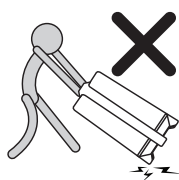

Перш ніж використовувати пульт дистанційного керування, вставте до нього батареї (батареї AAA X 2)



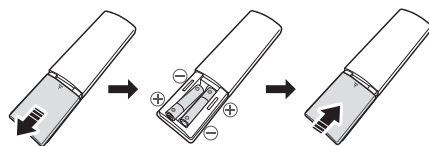

Тягніть за кришку батарейного відсіку у напрямку стрілки до її повного зняття. Вставте 2 батареї AAA (1,5 V), дотримуючись їхньої полярності. Встановіть кришку батарейного відсіку назад на місце.

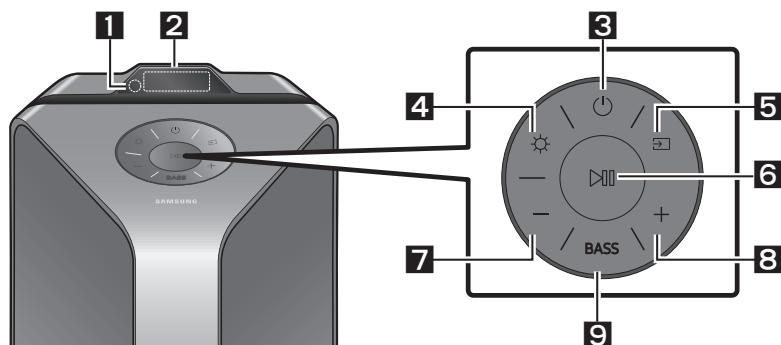

02 ОГЛЯД ВИРОБУ

Верхня панель аудіосистеми Party Audio



1	Дистанційний датчик	Під час роботи системи Party Audio, будь ласка, направляйте передню частину пульта дистанційного керування на дистанційний датчик.
2	Дисплей	Відображає операційні повідомлення або поточний стан аудіосистеми Party Audio.
3	Електроживлення	Вмикає та вимикає аудіосистему Party Audio.
4	Світло	Натисніть кнопку  (Світло), щоб увімкнути режим освітлення. Кілька разів натисніть кнопку, щоб переглянути доступні режими освітлення: AMBIENT, PARTY, DANCE, THUNDERBOLT, STAR або OFF .
5	Джерело	Натисніть для вибору джерела, підключеного до Party Audio. Натисніть і утримуйте кнопку  (Джерело) протягом більше ніж 5 секунд, щоб увійти в режим "BT PAIRING".
6	Відтворення/пауза	<ul style="list-style-type: none">• Відтворення/пауза Натисніть кнопку  , щоб тимчасово призупинити відтворення музичного файлу. При повторному натисканні на кнопку відтворення поновлюється.• Демонстраційне відтворення Натисніть і утримайте кнопку  протягом більше ніж 5 секунд, щоб розпочати Демонстраційне відтворення під час увімкнення системи. На дисплеї з'явиться "DEMO", та демонстраційна музика почне відтворюватись протягом 60 секунд. Щоб скасувати Демонстраційне відтворення, натисніть і утримуйте кнопку  протягом більше ніж 5 секунд під час Демонстраційного відтворення.<ul style="list-style-type: none">– Якщо ви вводите будь-які команди під час Демонстраційного відтворення, 60-секундний таймер оновлюється.– Під час Демонстраційного відтворення усі кнопки на пульті дистанційного керування та на задній панелі заблоковані. Якщо ви хочете використовувати пульт дистанційного керування, скасуйте демонстраційне відтворення.– Демонстраційне відтворення скасовується при зміні джерела або відключенні живлення системи.

7	Зменшення гучності	Для зменшення рівня гучності натисніть кнопку — (Зменшення гучності). Щоб швидко знизити рівень гучності, натисніть і утримуйте кнопку — (Зменшення гучності).
8	Збільшення гучності	Для підвищення гучності натисніть кнопку + (Збільшення гучності). Щоб швидко підвищити рівень гучності, натисніть і утримуйте кнопку + (Збільшення гучності).
9	BASS	Натисніть кнопку BASS для включення потужного басового звуку. Натисніть кнопку ще раз, щоб повернутися до нормального звуку. Натисніть і утримуйте кнопку BASS протягом більше ніж 5 секунд, щоб увімкнути або вимкнути функцію BLUETOOTH POWER .

Задня панель аудіосистеми Party Audio

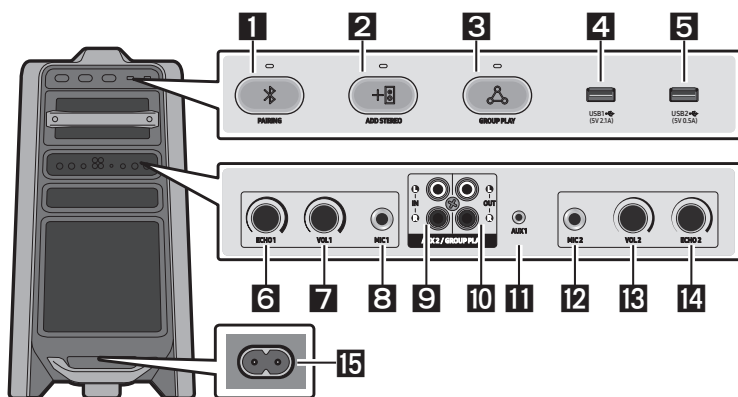

1	Bluetooth PAIRING	Натисніть кнопку PAIRING , щоб увійти в режим "BT PAIRING". В цьому режимі ви можете підключити Party Audio до нового пристрою Bluetooth, вибравши Party Audio зі списку пошуку пристрою Bluetooth.
2	ADD STEREO	Натисніть кнопку ADD STEREO для бездротового підключення до іншої системи Party Audio. Повторне натискання кнопки ADD STEREO припинить режим Stereo Група до підключення іншої системи Party Audio. При з'єднанні встановлено, ви можете насолоджуватися стереозвучком. Натисніть і утримуйте кнопку ADD STEREO протягом більше ніж 5 секунд, щоб відключити режим Stereo групи.
3	GROUP PLAY	Натисніть кнопку GROUP PLAY для бездротового підключення до сторонніх аудіосистем (не більш десяти). Повторне натискання кнопки GROUP PLAY припинить бездротове Group Play до підключення іншого Party Audio. Після встановлення з'єднання ви можете одночасно використовувати кілька аудіосистем Party Audio за допомогою режиму Group Play. Натисніть і утримуйте кнопку GROUP PLAY протягом більше ніж 5 секунд, щоб відключити режим бездротового групового відтворення Group Play.
4	USB1	Підключення USB-пристрою до портів USB1 або USB2 на основному блоці.
5	USB2	Ви можете зарядити свій мобільний телефон, підключивши його до порту USB1 . <ul style="list-style-type: none"> Натисніть кнопку POWER (Джерело) для вибору USB1 або USB2.

6	ECHO1	Ви можете додати до звуку ефект відлуння через підключений мікрофон (MIC1), регулюючи регулятор ECHO1 . При повороті за годинниковою стрілкою ефект відлуння посилюється, а при повороті проти годинникової стрілки - знижується.
7	VOL1	Для регулювання гучності мікрофона (MIC1) використовуйте регулятор VOL1 на головному блоці. При повороті за годинниковою стрілкою гучність збільшується, а при повороті проти годинникової стрілки - знижується.
8	MIC1	Підключіть мікрофон до гнізда MIC1 .
9	Входи AUX2 / GROUP PLAY IN	Для підключення входів AUX2 (IN) на основному блоці до аудіовиходів зовнішнього аналогового пристрою виведення використовуйте звуковий кабель (не постачається в комплекті). <ul style="list-style-type: none"> Слідкуйте за відповідністю кольорів роз'ємів. Якщо зовнішній аналоговий пристрій виведення має лише одне гніздо аудіовиходу, підключіть його зліва або справа. Натисніть кнопку  (Джерело) для вибору AUX2. Якщо пристрій перебуває в режимі AUX2 без відтворення та без введення команд більше 20 хвилин, система вимкнеться. Якщо пристрій перебуває в режимі AUX2 з відтворенням більше 8 годин та без введення команд, система вимкнеться.
10	Виходи GROUP PLAY OUT	Для підключення виходів GROUP PLAY (OUT) на основному блоці до аудіовходів зовнішнього аналогового пристрою виведення, використовуйте звуковий кабель (не постачається в комплекті). <ul style="list-style-type: none"> Слідкуйте за відповідністю кольорів роз'ємів. Якщо зовнішній аналоговий пристрій виведення має лише одне гніздо аудіовиходу, підключіть його зліва або справа.
11	AUX1	Для підключення входів AUX1 на основному блоці до аудіовиходів зовнішнього пристрою використовуйте звуковий кабель AUX (не постачається в комплекті). <ul style="list-style-type: none"> Якщо виріб перебуває в режимі AUX1, без відтворення та без введення команд більше 20 хвилин, система вимкнеться. Якщо пристрій перебуває в режимі AUX1 з відтворенням більше 8 годин та без введення команд, система вимкнеться.
12	MIC2	Підключіть мікрофон до гнізда MIC2 .
13	VOL2	Використовуйте регулятор VOL2 на головному пристрої для регулювання гучності підключеного мікрофона (MIC2). При повороті за годинниковою стрілкою гучність збільшується, а при повороті проти годинникової стрілки - знижується.
14	ECHO2	Ви можете додати до звуку ефект відлуння через підключений мікрофон (MIC2), регулюючи регулятор ECHO2 . При повороті за годинниковою стрілкою ефект відлуння посилюється, а при повороті проти годинникової стрілки - знижується.
15	Електроживлення	Підключіть шнур живлення до гнізда живлення, а інший кінець шнура живлення до електричної розетки для подачі Електроживлення на Party Audio.

03 ПІДКЛЮЧЕННЯ PARTY AUDIO

Підключення електроживлення

Використовуйте шнур живлення для підключення Party Audio до електричної розетки у такому порядку:

Підключіть шнур живлення до Party Audio, а потім до розетки.

Дивіться ілюстрації нижче.

- Додаткову інформацію щодо параметрів електроживлення та енергоспоживання можна знайти на етикетці, розміщеній на пристрої. (Етикетка: Задня частина аудіосистеми Party Audio)



Як користуватися Audio Group

Ви можете підключити декілька аудіосистем у групі, щоб створити середовище вечірки та отримати більш потужний звук. Встановіть Party Audio як головний пристрій, і будь-яка музика, що відтворюється на ньому, буде спільно використовуватись на будь-яких інших аудіосистемах Party Audio в аудіо групі.

Дронове підключення режиму Group Play

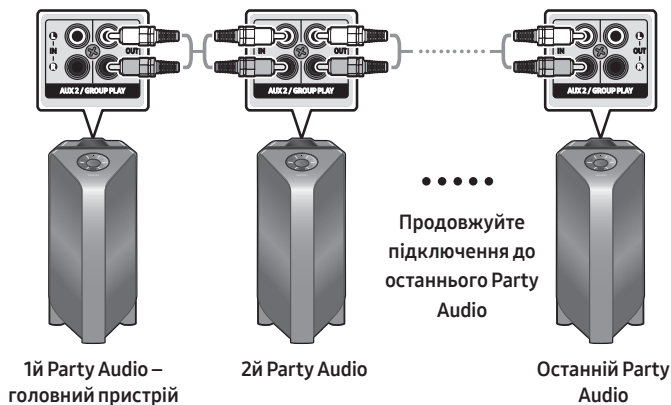

Налаштуйте Group Play, підключивши всі системи за допомогою аудіокабелів (не входять у комплект). Використовуйте кнопку **AUX** або  (**Джерело**), щоб змінити джерело на **AUX2** для кожної аудіосистеми Party Audio, крім першої (або головної системи) Party Audio.

ПРИМІТКИ

- Першій, головній пристрій Party Audio може відтворювати музику з будь-якого джерела.
- Залежно від довжини або характеристик кабелю, може бути різниця в робочій відстані.

Бездротове підключення режиму Group Play

За допомогою бездротової функції Group Play ви можете підключити до десяти аудіосистем Party Audio.

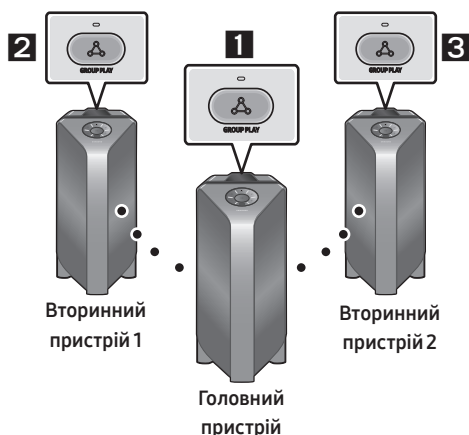

1. Натисніть кнопку **GROUP PLAY** на головному пристрої Party Audio. На дисплеї головного пристрою з'явиться повідомлення "HOST", та на кнопці **GROUP PLAY** заблимає світлодіод.
2. Натисніть кнопку **GROUP PLAY** на 2-й аудіосистемі Party Audio (Вторинний пристрій 1). На дисплеї з'явиться повідомлення "GROUP PLAY CONNECTED", і кнопка **GROUP PLAY** на обох системах перестане блимати.
3. Натисніть кнопку **GROUP PLAY** на 3-й аудіосистемі Party Audio (Вторинний пристрій 2). На дисплеї з'явиться повідомлення "GROUP PLAY CONNECTED", і кнопка **GROUP PLAY** на системі перестане блимати.
4. Якщо ви хочете додати більше аудіосистем Party Audio, повторіть крок 3.
5. Відтворіть музику на головній аудіосистемі Party Audio. Звуки виводяться з усіх підключених систем.

ПРИМІТКИ

- Бездротове підключення Group Play доступне для будь-якої системи Party Audio.
- На якість відтворення можуть впливати умови навколишнього середовища або інші фактори, що мають підключені пристрої.
- Якщо на кнопці **GROUP PLAY** горить червоний світлодіод, у бездротовому з'єднанні Group Play сталася помилка. Спробуйте повторити кроки 1 - 5.
- Кнопка **ADD STEREO** та кнопка **PAIRING** на вторинних аудіосистемах Party Audio недоступні в режимі бездротового Group Play.
- Кнопка **ADD STEREO** на головній системі Party Audio недоступна під час роботи бездротового режиму Group Play.
- Якщо натиснути і утримувати **GROUP PLAY** на доданому вторинному пристрої, перш ніж з'явиться повідомлення "GROUP PLAY CONNECTED", то він стане головним пристрієм.

- Усі вторинні пристрої повинні бути з'єднані один за одним. Наприклад, після підключення головного пристрою натисніть кнопку **GROUP PLAY** на вторинному пристрої 1 для підключення, а після підключення вторинного пристрою 1 слід послідовно підключити вторинний пристрій 2 і вторинний пристрій 3.
- Під час використання Group Play, підключені на даний момент пристрої Bluetooth відключаються, а з'єднання Bluetooth вимикається.
- Пристрої Bluetooth можуть шукати та з'єднуватися лише з головним пристроєм Party Audio.
- У режимі Party Audio вторинні пристрої не можуть підключитися до пристрою Bluetooth.
- Якщо вимкнути, а потім увімкнути Party Audio або вибрати інше джерело, окрім BT на вторинному пристрої, у режимі Group Play, режим Group Play відключиться.
- Цей пристрій не підтримує аудіопотік aptX у режимі бездротового Group Play.

Відключення режиму бездротового Group Play

1. Натисніть і утримуйте кнопку **GROUP PLAY** протягом 5 секунд (на головному або вторинному пристрої) після підключення Group Play або натисніть кнопку **GROUP PLAY** (на головному або вторинному пристрої), перш ніж підключити Group Play.
 - На дисплеї з'явиться "**OFF-GROUP PLAY**", а світлодіод над кнопкою **GROUP PLAY** вимкнеться.
2. Якщо вибрати будь-яке джерело, окрім **BT** на вторинному пристрої або вимкнути головний пристрій Party Audio, режим Party Audio відключиться.
 - Якщо відключення проводиться від головного пристрою Party Audio, Group Play відключиться.

Світлодіодна індикація

СВІТЛОДІОД	СТАН	Опис
Зелений	Блимання	Очікування бездротового підключення Group Play.
	Включений	Підключення до бездротового відтворення Group Play було успішним.
Червоний	Включений	Виникла помилка підключення до бездротового відтворення Group Play.

ПРИМІТКА

- У бездротовому зв'язку якість відтворення може бути нестабільною залежно від середовища Bluetooth.
Для кращого відтворення, будь ласка, тримайте пристрій у режимі провідного Group Play.

Використання режиму Stereo Група

Ви можете насолоджуватися стереозвуком, підключивши дві аудіосистеми Party Audio.

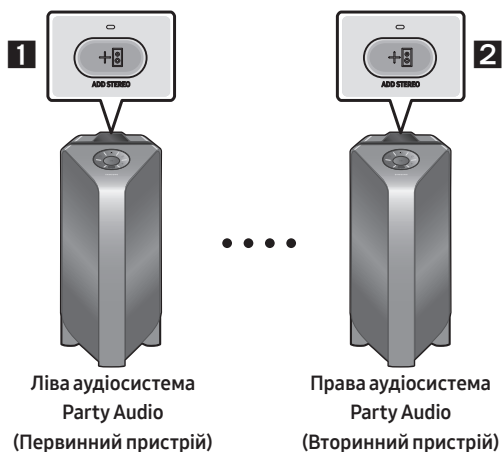

1. Натисніть кнопку **ADD STEREO** на лівій аудіосистемі Party Audio. На дисплеї з'явиться повідомлення "**ADD STEREO**", і на кнопці **ADD STEREO** почне блимати світлодіод.
2. Натисніть кнопку **ADD STEREO** на правій аудіосистемі Party Audio. На дисплеї з'явиться повідомлення "**ADD STEREO**", і на кнопці **ADD STEREO** почне блимати світлодіод.
3. Після встановлення з'єднання на первинній аудіосистемі Party Audio з'явиться повідомлення "**BT PAIRING**", а на вторинній аудіосистемі Party Audio з'явиться повідомлення режиму стерео "**STEREO MODE**".
 - Первинна аудіосистема Party Audio виводить звук лівого каналу, а вторинна аудіосистема Party Audio виводить звук правого каналу. Якщо ви хочете змінити звукові канали систем Party Audio, натисніть кнопку **ADD STEREO** на поточній первинній аудіосистемі Party Audio.
4. Відтворіть музику на Party Audio. Звуки виводяться з обох аудіосистем Party Audio.

ПРИМІТКИ

- Для використання режиму Stereo Група обидві аудіосистеми Party Audio повинні бути однієї моделі.
- На якість відтворення можуть впливати умови навколишнього середовища або інші фактори, що мають підключені пристрої.
- Якщо червоний світлодіод на кнопці **ADD STEREO** увімкнено, у підключенні режиму Stereo Група трапилася помилка. Спробуйте повторити кроки 1-4.
- Усі кнопки, крім кнопки **ADD STEREO** та кнопки **Електроживлення** на вторинних аудіосистемах Party Audio, недоступні в режимі стереогрупи Stereo.
- Кнопка **GROUP PLAY** в головній аудіосистемі Party Audio недоступна в режимі Stereo Група.

- Під час перебування в режимі стереогрупи Stereo, підключені на даний момент пристрої Bluetooth відключаються, а з'єднання Bluetooth вимикається.
- Якщо вибрати джерело, відмінне від **BT**, або вимкнути живлення на первинній аудіосистемі Party Audio, режим стереогрупи Stereo відключиться.
- Цей продукт не підтримує аудіопотік aptX у режимі бездротового Group Play.
- Якщо намагатись підключити пристрій Bluetooth під час підключення стереогрупи Stereo, режим стереогрупи Stereo може вийти з ладу.

Відключення режиму Stereo Група

1. Натисніть і утримуйте кнопку **ADD STEREO** протягом 5 секунд (на первинному або вторинному пристрої) після підключення режиму Stereo Група або натисніть кнопку **ADD STEREO** (на первинному або вторинному пристрої) перед підключенням режиму Stereo Група.
 - На дисплеї з'явиться "**OFF-ADD STEREO**", а індикатор над кнопкою **ADD STEREO** буде вимкнено.
2. Якщо вибрати будь-яке джерело, відмінне від **BT** на вторинних пристроях або вимкнути первинний пристрій Party Audio та повторно увімкнути, режим стереогрупи Stereo відключиться.
 - Якщо одна з систем Party Audio відключена від режиму Stereo Група, інша Party Audio відключиться автоматично.

Світлодіодна індикація

СВІТЛОДІОД	СТАН	Опис
Зелений	Блимання	Очікування підключення до режиму Stereo Група.
	Включений	Підключення стереогрупи Stereo пройшло успішно.
Червоний	Включений	Під час з'єднання стереогрупи Stereo виникла помилка.

04 ПІДКЛЮЧЕННЯ ЗОВНІШНЬОГО ПРИСТРОЮ

Підключіться до зовнішнього пристрою через дротову або бездротову мережу для відтворення звуку зовнішнього пристрою через аудіосистему Party Audio.

Підключення за допомогою аналогового аудіокабелю (AUX)

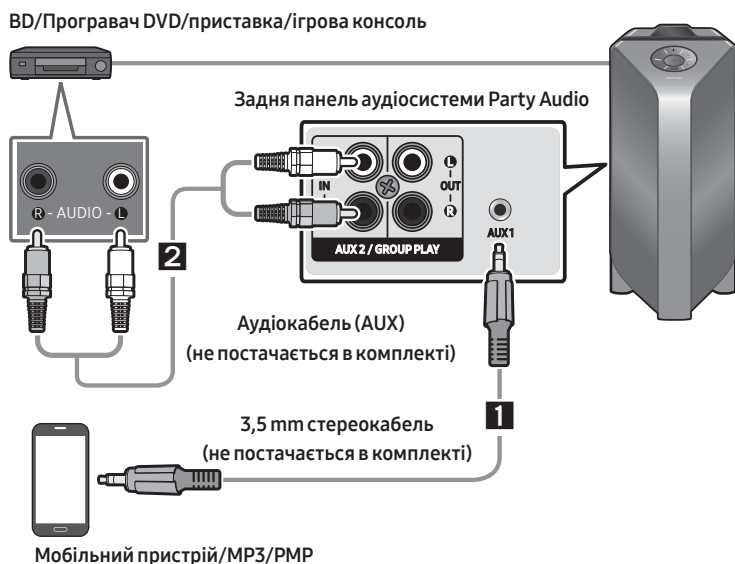

1 3,5 мм стереокабель (AUX1)

1. З'єднайте гніздо **AUX1** на головному пристрої з аудіовиходом **AUDIO OUT** на пристрої-джерелі за допомогою 3,5-мм стереокабелю.
2. Виберіть режим "**AUX1**", натиснувши кнопку  (**Джерело**) на верхній панелі або на пульті дистанційного керування.
 - Також можна вибрати джерело за допомогою кнопки **AUX** на пульті дистанційного керування.

2 Аудіокабель (AUX2)

1. Підключіть аудіовходи **AUX2 (IN)** головного пристрою до аудіовиходів **AUDIO OUT** пристрою-джерела за допомогою аудіокабелю.
2. Виберіть режим "**AUX2**", натиснувши кнопку  (**Джерело**) на верхній панелі або на пульті дистанційного керування.
 - Також можна вибрати джерело за допомогою кнопки **AUX** на пульті дистанційного керування.

Підключення мобільного пристрою через Bluetooth

Якщо мобільний пристрій підключено за допомогою Bluetooth, ви можете слухати стереозвук без клопоту з кабелем.

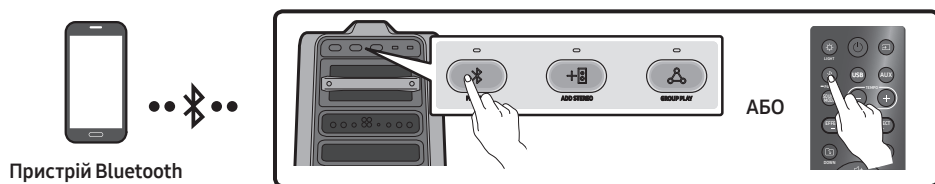

Початкове з'єднання

1. Натисніть і утримуйте кнопку **PAIRING** на пульті більше 5 секунд, щоб увійти в режим **"BT PAIRING"**.

(АБО) Натисніть кнопку **PAIRING** на задній панелі або натисніть і утримуйте кнопку **↔** (Джерело) на верхній панелі більше 5 секунд, щоб увійти в режим **"BT PAIRING"**.

2. На пристрої виберіть зі списку **"[AV] Samsung Party T70"**.
 - При підключенні Party Audio до пристрою Bluetooth на передньому дисплеї відобразиться **[Назва пристрою Bluetooth] → "BT"**.
3. Відтворіть музичні файли з пристрою, підключеного через Bluetooth через Party Audio.

Якщо пристрій не підключається

- Якщо раніше підключена система Party Audio з'являється у списку (наприклад, **"[AV] Samsung Party T70"**), видаліть її.
- Потім повторіть кроки 1 і 2.

Яка різниця між BT READY та BT PAIRING?

- **BT READY** : У цьому режимі ви можете знайти раніше підключені телевізори або підключити раніше підключений мобільний пристрій до Party Audio.
- **BT PAIRING** : У цьому режимі ви можете підключити новий пристрій до Party Audio. (Щоб увійти в режим **"BT PAIRING"**, натисніть і утримуйте кнопку **PAIRING** на пульті дистанційного керування або кнопку **↔** (Джерело) на верхній панелі Party Audio протягом більш ніж 5 секунд.)
 - Також для входу в режим **"BT PAIRING"** можна натиснути кнопку **PAIRING** на задній панелі Party Audio.

Підключення кількох пристроїв за допомогою Bluetooth

Динамік Party Audio підтримує одночасне підключення не більше двох Bluetooth-пристроїв. Динамік Party Audio може відтворювати музику з одного з підключених Bluetooth-пристроїв без відключення другого пристрою.

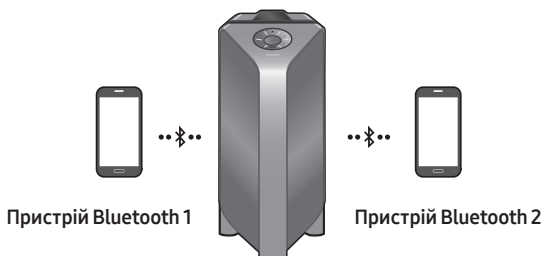

1. Здійсніть початкове підключення динаміка Party Audio спочатку до першого пристрою, а потім до другого пристрою. (Дивіться сторінку 13)
2. Відтворення музики можливе лише з одного з двох підключених пристроїв, і в разі вмикання відтворення музики з іншого пристрою відтворення музики з пристрою, що її відтворює зараз, призупиняється.

ПРИМІТКИ

- Якщо ви хочете підключити до динаміка Party Audio третій пристрій, ви можете спершу відключити від динаміка Party Audio один із двох уже підключених пристроїв, а потім підключити до динаміка Party Audio третій пристрій.
- Якщо до динаміка Party Audio вже підключено два пристрої, під час підключення нового Bluetooth-пристрою вже підключені пристрої можуть відключитися.
- Ви можете водночас підключити два Bluetooth-пристрої.
- Якщо потрібно ввести PIN-код під час підключення пристрою Bluetooth, введіть <0000>.
- На якість відтворення можуть впливати умови навколишнього середовища або інші фактори, що мають підключені пристрої.
- Party Audio автоматично вимикається через 20 хвилин без введення команд в стані готовності.
- Party Audio не може правильно виконувати пошук або з'єднання з Bluetooth за таких обставин:
 - Якщо навколо Party Audio є сильне електричне поле.
 - Якщо з Party Audio одночасно з'єднані декілька пристроїв Bluetooth.
 - Якщо пристрій Bluetooth вимкнено, він не на місці або несправний.
- Електронні пристрої можуть спричинити радіоперешкоди. Слід тримати подалі від головного пристрою Party Audio пристрої, що генерують електромагнітні хвилі, наприклад, мікрохвильові печі, пристрої бездротової локальної мережі тощо.
- Коли Party Audio підключено до вашого телевізора за допомогою Bluetooth, відео на телевізорі та аудіо через Party Audio можуть не синхронізуватися, оскільки відстань між Party Audio та телевізором занадто велика. Рекомендується перенести Party Audio ближче до телевізора, в межах 1 метра.

- Коли динамік знаходиться в режимі підключення кількох пристроїв Bluetooth, установіть з'єднання з іншим пристроєм Bluetooth і динаміком протягом кількох хвилин (приблизно впродовж 1 хвилини). Інакше режим підключення кількох пристроїв Bluetooth буде скасовано.
- Підключення кількох пристроїв Bluetooth може не підтримуватися залежно від технічних характеристик підключеного пристрою.
- Знімні/від'ємні пристрої Bluetooth (напр.: Dongle тощо), windows phone, ноутбуки, ТБ тощо не підтримують універсальне з'єднання Bluetooth Multi.
- Після підключення універсального з'єднання Bluetooth Multi може виникнути невелика затримка, перш ніж музика почне відтворюватись залежно від пристроїв Bluetooth.
- Якщо ви знаходитесь занадто далеко за межами діапазону від Party Audio, попередньо не відключивши пристрій Bluetooth, може знадобитися кілька хвилин для підключення інших пристроїв Bluetooth. Якщо вимкнути та увімкнути Party Audio, ви можете підключити інші пристрої Bluetooth, не чекаючи.

Світлодіодна індикація

СВІТЛОДІОД	СТАН	Опис
Блакитний	Швидке блимання	Режим BT PAIRING
	Блимання	Режим BT READY
	Включений	Підключено пристрій Bluetooth.

Використання Увімкнення живлення через Bluetooth (Bluetooth Power On)

Коли Party Audio вимкнено, ви можете підключити свій смарт-пристрій до пристрою через Bluetooth, щоб увімкнути його.

1. Натисніть і утримуйте кнопку **BASS** на пульті дистанційного керування або на верхній панелі, щоб увімкнути функцію Увімкнення живлення через Bluetooth. На дисплеї з'явиться "**ON-BLUETOOTH POWER**".
2. Коли Party Audio вимкнено, підключіть свій смарт-пристрій до виробу через Bluetooth. (Інформацію щодо з'єднання через Bluetooth можна знайти у Керівництві до смарт-пристрою.)
3. Коли з'єднання завершено, Party Audio автоматично включається в режимі Bluetooth.
 - Виберіть потрібну музику для відтворення зі свого смарт-пристрою.

ПРИМІТКА

- Натисніть і утримуйте кнопку **BASS** більше 5 секунд на пульті дистанційного керування або на верхній панелі, щоб увімкнути або вимкнути функцію включення Bluetooth.

Кожен раз, коли ви натискаєте кнопку **BASS**, Party Audio відображає:

ON-BLUETOOTH POWER → OFF-BLUETOOTH POWER

05 ПІДКЛЮЧЕННЯ USB-НАКОПИЧУВАЧА

Через Party Audio ви можете відтворювати музичні файли, розташовані на USB-накопичувачах.



1. Підключіть USB-накопичувач до гнізда USB1 або USB2 на Party Audio.
2. Натисніть кнопку  (**Джерело**) на верхній панелі або на пульті дистанційного керування, а потім виберіть "**USB1**" або "**USB2**".
 - Також можна вибрати джерело за допомогою кнопки **USB** на пульті дистанційного керування.
3. На екрані дисплея з'явиться "**USB1**" або "**USB2**".
4. Відтворюйте музичні файли з USB-накопичувача через Party Audio.
 - Party Audio автоматично вимикається (Автоматичне вимкнення живлення), якщо USB-пристрій не було підключено. Відтворення припиняється, і команди не вводяться більше 20 хвилин.

ПРИМІТКИ

- Цей продукт підтримує лише USB-накопичувачі, відформатовані у файловій системі FAT та FAT32.
- Цей продукт не підтримує жорсткі диски та накопичувачі на мобільних пристроях.
- З USB-накопичувача можна відтворити максимум 999 файлів.
- На USB-накопичувачі можна відкрити максимум 256 папок.

Підтримувані аудіоформати

Розширення файлу	Аудіокодек	Частота дискретизації	Бітрейт
*.mp3	MPEG 1 Layer3	32 кГц ~ 48 кГц	32 кбіт/с ~ 320 кбіт/с
	MPEG 2 Layer3	16 кГц ~ 24 кГц	8 кбіт/с ~ 160 кбіт/с
	MPEG 2.5 Layer3	8 кГц ~ 12 кГц	8 кбіт/с ~ 160 кбіт/с
*.wma	WMA7/8/9	8 кГц ~ 48 кГц	32 кбіт/с ~ 320 кбіт/с
*.aac	AAC	8 кГц ~ 96 кГц	<1728 кбіт/с
	AAC-LC	8 кГц ~ 96 кГц	<1728 кбіт/с
	HE-AAC	8 кГц ~ 96 кГц	<1728 кбіт/с
*.wav	PCM/LPCM/ IMA_ADPCM	8 кГц ~ 192 кГц	<5 Мбіт/с
*flac	-	8 кГц ~ 192 кГц	<5 Мбіт/с

ПРИМІТКИ

- Цей продукт не підтримує кодек WMA Professional.
- Наведена вище таблиця показує підтримувані частоти дискретизації та бітрейти. Файли у форматах, які не підтримуються, не відтворюються.
- Патентовані аудіофайли AAC підтримують лише власний формат потоку передачі аудіо даних ADTS.

Оновлення програмного забезпечення

Samsung може запропонувати оновлення системної прошивки Party Audio в майбутньому.

Якщо пропонується оновлення, ви можете оновити системну прошивку, підключивши USB-пристрій із записаним на ньому оновленням системної прошивки до порту **USB1** або **USB2** на вашому Party Audio. Додаткову інформацію щодо завантаження файлів оновлення можна знайти на веб-сайті Samsung Electronics за адресою www.samsung.com → Support.







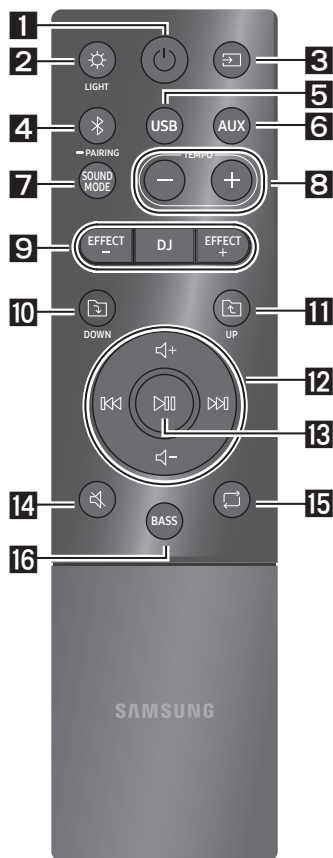



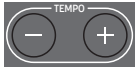









Потім введіть або виберіть номер моделі вашого Party Audio, оберіть опцію Software&Apps, а потім Downloads. Зверніть увагу, що назви опцій можуть відрізнятися.



06 ВИКОРИСТАННЯ ДИСТАНЦІЙНОГО ПУЛЬТУ УПРАВЛІННЯ

Як користуватися пультом дистанційного керування



1	 Електроживлення	Вмикає або вимикає Party Audio
2	 LIGHT	Натисніть кнопку  (LIGHT), щоб увімкнути режим освітлення. Послідовно натискаючи кнопку, ви можете вибрати потрібний режим освітлення AMBIENT, PARTY, DANCE, THUNDERBOLT, STAR або OFF .
3	 Джерело	Натисніть, щоб вибрати джерело, підключеного до Party Audio. Послідовно натискаючи кнопку, ви можете вибрати джерело - BT, USB1, USB2, AUX1 або AUX2 .
4	 Bluetooth PAIRING	Натисніть, щоб вибрати джерело безпосередньо в режимі " BT ". Натисніть і утримуйте кнопку більше 5 секунд, щоб увійти в режим " BT PAIRING ". В цьому режимі ви можете підключити Party Audio до нового пристрою Bluetooth, вибравши Party Audio зі списку пошуку пристрою Bluetooth.
5	 USB	Натисніть, щоб вибрати джерело USB1 або USB2 , підключені до Party Audio.
6	 AUX	Натисніть, щоб вибрати джерело AUX1 або AUX2 , підключені до Party Audio.
7	 SOUND MODE	Послідовно натискаючи кнопку, ви можете вибрати потрібний звуковий ефект - PARTY, STANDARD, HIPHOP, EDM, ROCK, LATIN, HOUSE або REGGAE .

8	 <p>TEMPO +, -</p>	<p>Натисніть кнопку TEMPO + або TEMPO - щоб прискорити або сповільнити темп музики.</p> <ul style="list-style-type: none"> Ця функція працює лише в режимах USB1 та USB2.
9	 <p>DJ</p>	<p>Ця функція дозволяє увімкнути функцію DJ-ефекту. Послідовно натискаючи кнопку, ви можете вибрати потрібний звуковий DJ-ефект - NOISE, FILTER, CRUSH, CHORUS, WAHWAH або OFF.</p>
	 <p>EFFECT +, -</p>	<p>Натисніть кнопку EFFECT + або EFFECT -, щоб збільшити або зменшити рівень кожного звукового DJ-ефекту.</p>
10	 <p>DOWN папка</p>	<p>Натисніть кнопку  (DOWN), щоб перейти до наступної папки на USB-пристрої.</p>
11	 <p>UP папка</p>	<p>Натисніть кнопку  (UP), щоб перейти до попередньої папки на USB-пристрої.</p>
12	 <p>Збільшення гучності, Зменшення гучності / Перехід</p>	<ul style="list-style-type: none"> Збільшення гучності, зменшення гучності Натисніть + (Збільшення гучності) або - (Зменшення гучності), щоб відрегулювати рівень гучності. Перехід Натисніть кнопку  щоб перейти до наступного музичного файлу. Натисніть кнопку  щоб перейти до попереднього музичного файлу. Для здійснення пошуку вперед або назад натисніть і утримуйте більше 3 секунд кнопку  або кнопку  у режимі відтворення з USB. Щоб повернутися до нормального відтворення, знову натисніть і утримуйте більше 3 секунд кнопку  або кнопку .
13	 <p>Відтворення / пауза</p>	<p>Натисніть кнопку  щоб тимчасово призупинити музичний файл. При наступному натисканні кнопки музичний файл почне відтворюватись.</p> <ul style="list-style-type: none"> Функція Автоматичне вимкнення живлення (Auto Power Down) Щоб вимкнути функцію Автоматичного вимкнення живлення, коли пристрій перебуває в режимі AUX1, AUX2, натисніть і утримуйте кнопку  більше 5 секунд. На дисплеї з'явиться повідомлення ON-AUTO POWER DOWN / OFF-AUTO POWER DOWN.
14	 <p>Вимикання звуку</p>	<p>Щоб вимкнути звук, натисніть кнопку  (Вимикання звуку). Натисніть її ще раз, щоб увімкнути звук.</p>

15	 <p>Повторення</p>	<p>Натисніть кнопку  (Повторення), щоб використати функцію повторення в режимах "USB1" та "USB2".</p> <p>Послідовно натискаючи кнопку, ви можете вибрати потрібний режим повторення - ONE, FOLDER, ALL, RANDOM або OFF.</p>
16	 <p>BASS</p>	<p>Натисніть кнопку BASS для включення потужного басового звуку.</p> <p>Натисніть кнопку ще раз, щоб повернутися до нормального звуку.</p> <p>Натисніть і утримайте кнопку BASS більше 5 секунд, щоб увімкнути або вимкнути функцію BLUETOOTH POWER.</p>

Як використовувати звуковий режим

Ваш Party Audio має попередньо задані налаштування еквайзера, оптимізовані під певний жанр музики.

1. Натисніть кнопку **SOUND MODE** на пульті дистанційного керування.
2. Послідовно натискаючи кнопку **SOUND MODE**, ви можете вибрати потрібний звуковий ефект - **PARTY, STANDARD, HIPHOP, EDM, ROCK, LATIN, HOUSE** або **REGGAE**.

ПРИМІТКИ

- Звуковий режим за замовчуванням – **PARTY**.
- При вимкненні, натисніть і утримуйте кнопку  на пристрої або на пульті управління більше 5 секунд, щоб увімкнути настройку за замовчуванням Звукового режиму.

Як використовувати DJ-ефект

Функція DJ-ефект дозволяє увімкнути звуковий DJ-ефект. Рівень кожного ефекту регулюється.

1. Натисніть кнопку **DJ** на пульті дистанційного керування.
2. Кожен раз при натисканні кнопки **DJ**, Party Audio послідовно проходить через наявні DJ-ефекти:
 - **NOISE** : Створює білий шум і komponує його з оригінальним звуком через фільтр та вихід.
 - **FILTER** : Створює ефект, схожий на звук лише високих та низьких частот.
 - **CRUSH** : Створює ефект, який робить оригінальний звук різкішим.
 - **CHORUS** : Створює ефект, подібний до співу хору.
 - **WANWAN** : Створює ефект "Вау~ Вау~".
 - **DJ EFFECT OFF** : Вимикання DJ-ефекту.
3. Натисніть кнопки **EFFECT +** або **EFFECT -**, щоб збільшити або зменшити рівень кожного звукового ефекту DJ від -15 до +15.

ПРИМІТКА

- Якщо вимкнено, натисніть і утримуйте кнопку  на продукті або на пульті управління більше 5 секунд, щоб увімкнути налаштування DJ-ефекту за замовчуванням.

07 ВИКОРИСТАННЯ ДОДАТКУ SAMSUNG GIGA PARTY AUDIO

Встановлення Samsung Giga Party Audio

Щоб керувати цим пристроєм за допомогою смарт-пристрою та додатка Samsung Giga Party Audio, завантажте додаток Samsung Giga Party Audio з магазину Google Play або Apple App Store та встановіть його на свій смарт-пристрій.

ПРИМІТКИ

- Додаток Samsung Giga Party Audio сумісний із мобільними пристроями Android, на яких встановлена операційна система ОС Android 6.0 або вище.
- Додаток Samsung Giga Party Audio сумісний з мобільними пристроями Apple, на яких встановлена операційна система iOS 10.0 або вище.

Пошуковий запит: Samsung Giga Party Audio



Запуск додатку Samsung Giga Party Audio

Щоб запустити та використовувати додаток Samsung Giga Party Audio, торкніться значка Giga Party Audio на своєму смарт-пристрої та виконуйте вказівки на екрані.



08 ПОШУК ТА УСУНЕННЯ НЕСПРАВНОСТЕЙ

Перш ніж звернутися до служби обслуговування, ознайомтеся з наведеним нижче порадами.

Пристрій не вмикається.

Чи під'єднано шнур живлення до розетки?

→ Підключіть вилку живлення до розетки.

При натисненні кнопки не запускається відповідна функція.

Чи є в повітрі статичний електричний заряд?

→ Від'єднайте шнур живлення та підключіть його повторно.

В режимі BT час від часу зникає звук.

→ Див. розділи, присвячені підключенню Bluetooth на сторінці 13.

Звук не відтворюється.

Чи активовано функцію вимкнення звуку?

→ Натисніть кнопку  (Вимикання звуку) для скасування функції вимкнення звуку.

Чи встановлено мінімальний рівень гучності?

→ Відрегулюйте гучність.

Пульт дистанційного керування не функціонує.

Батарейки розряджено?

→ Замініть їх на нові.

Чи не завелика відстань від пульта дистанційного керування до головного пристрою Party Audio?

→ Перемістіть пульт дистанційного керування ближче до головного пристрою Party Audio.

Підключення до режиму Stereo Група не працює.

Чи знаходиться система в бездротовому режимі Group Play?

→ Відключіть бездротовий режим Group Play та повторіть спробу підключення режиму Stereo Група.

Не вдається встановити з'єднання Bluetooth.

Чи підключена система до іншої системи в бездротовому режимі Group Play або в режимі Stereo Група?

→ Повторіть спробу з'єднання Bluetooth після відключення бездротового режиму Group Play або режиму Stereo Група.

Два пристрої Bluetooth вже підключені?

→ Повторіть спробу з'єднання Bluetooth після відключення інших з'єднань Bluetooth.

Кнопка PAIRING не працює.

Чи знаходиться система в бездротовому режимі Group Play або в режимі Stereo Група?

→ Повторіть спробу після відключення бездротового режиму Group Play або режиму Stereo Група.

Я хочу переключити головну систему на іншу в бездротовому підключенні до режиму Group Play або до режиму Stereo Група.

→ Вимкніть режим Group Play, натисніть динамік, який ви хочете зробити головним, і після того як на ньому відобразиться повідомлення **HOST**, підключіть інші по черзі.
→ У груповому режимі Stereo головний пристрій є фіксованим, тобто змінити його не можна.

Я хочу відтворювати AUX1 або AUX2 більше 8 годин без введення команди.

→ Натисніть і утримуйте кнопку  більше 5 секунд в режимі **AUX1** або **AUX2**, щоб вимкнути функцію Автоматичного вимкнення живлення. Перейдіть с **ON-AUTO POWER DOWN** на **OFF-AUTO POWER DOWN**.

Підпорядкований пристрій не підключається до режиму Group play.

- Через 1 годину головна система заблокує додавання будь-яких додаткових вторинних пристрів. Натисніть і утримуйте кнопку **GROUP PLAY** на головному пристрої, після відображення повідомлення "HOST" підпорядкований пристрій можна підключити повторно.

Не вдається встановити «бездротове / дротове з'єднання / додати стерео / підключити пристрій Bluetooth».

Чи не завелика відстань між системами?

- Рекомендується встановлювати бездротове / дротове групове з'єднання / додавати стерео / підключати пристрій Bluetooth у межах 1 метр від системи.
 - Рекомендована робоча відстань між системами Party Audio не має перевищувати 10 метрів.
-



Qualcomm aptX is a product of Qualcomm Technologies, Inc. and/or its subsidiaries. Qualcomm is a trademark of Qualcomm Incorporated, registered in the United States and other countries. aptX is a trademark of Qualcomm Technologies International, Ltd., registered in the United States and other countries.



09 ЛІЦЕНЗІЯ



The Bluetooth® word mark and logos are registered trademarks owned by the Bluetooth SIG, Inc. and any use of such marks by Samsung Electronics Co., Ltd. is under license. Other trademarks and trade names are those of their respective owners.

10 ПРИМІТКА ЩОДО ЛІЦЕНЗІЙ ДЛЯ ПЗ З ВІДКРИТИМ ВИХІДНИМ КОДОМ

З запитаннями щодо відкритих вихідних кодів звертайтеся до компанії Samsung електронною поштою за адресою oss.request@samsung.com.

11 ВАЖЛИВА ПРИМІТКА ЩОДО ОБСЛУГОВУВАННЯ

- Малюнки й ілюстрації в посібнику користувача виконують функцію довідкового матеріалу. Фактичний вигляд продукту може відрізнятися від зображеного тут.
- З вас може бути стягнуто комісійний збір, якщо:
 - (а) Спеціаліст із технічної підтримки приймає виклик і виявляє, що в роботі продукту немає несправностей (наприклад, якщо ви не ознайомилися з цим посібником користувача й не знали, як використовувати ту чи іншу функцію).
 - (б) Ви приносите продукт до сервісного центру, і виявляється, що в роботі продукту немає несправностей (наприклад, якщо ви не ознайомилися з цим посібником користувача й не знали, як використовувати ту чи іншу функцію).
- Вам буде повідомлено про суму оплати за таке обслуговування перед виконанням будь-яких ремонтних робіт або здійсненням візиту за викликом.

12 ТЕХНІЧНІ ХАРАКТЕРИСТИКИ ТА ВКАЗІВКИ

Технічні характеристики

Акустична система

Ім'я моделі	MX-T70	
Джерело живлення	Змінний струм 220-240V ~ 50/60Hz	
Споживання електроенергії	160W	
USB1/USB2	USB1: 5V/2,1A USB2: 5V/0,5A	
Вага	26,5 kg	
Розміри (Ш x В x Д)	463,0 x 884,0 x 455,0 mm	
Робочий Діапазон Температур	+5°C до +35°C	
Робочий Діапазон Вологості	10 % до 75 %	
ПІДСИЛЮВАЧ	Твітер	150W x 2, 12 ohm
	Среднечастотний	300W x 2, 6 ohm
	Вуфер	600W x 1, 3 ohm
ВИХІДНА ПОТУЖНІСТЬ БЕЗПРОВІДНОГО ПРИСТРОЮ Максимальна потужність Bluetooth передавача		100 mW на частоті 2,4–2,4835 GHz

Bluetooth Спосіб деактивації порту	Натисніть і втримуйте кнопку BASS понад 5 секунд, щоб вимкнути функцію Bluetooth Power.
---------------------------------------	--

ПРИМІТКИ

- Samsung Electronics Co., Ltd залишає за собою право змінювати технічні характеристики без попереднього повідомлення.
- Вага і габарити приблизні.
- Зверніться до етикетки щоб визначити країну виробництва.

Моделі з радіопередавачем або радіомовним приймачем

- Самсунг Електронікс Ко., Лтд. заявляє, що це обладнання відповідає вимогам «Технічного регламенту радіообладнання», затвердженого постановою Кабінета Міністрів України від 24.05.2017р. № 355
- Повний текст декларації відповідності доступний за такою адресою: <http://www.samsung.com> перейдіть на сторінку Підтримка > Пошук за кодом моделі.

Для моделей з радіопередавачами застосовується така інформація

- Це обладнання може використовуватись на території України.



[Правила утилізації акумуляторів виробу]

(Стосується країн, в яких запроваджено системи розподіленої утилізації)

Позначка на акумуляторі, посібнику користувача або упаковці означає, що акумулятор цього виробу не можна викидати разом з іншим побутовим сміттям після завершення терміну експлуатації. Хімічні символи Hg, Cd або Pb означають, що кількість наявної в акумуляторі ртуті, кадмію або свинця перевищує контрольний рівень, зазначений у Директиві ЄС 2006/66.

За неправильної утилізації акумуляторів ці речовини можуть завдати шкоди здоров'ю людей або довкіллю.

Для захисту природних ресурсів і повторного використання матеріалів утилізуйте акумулятори окремо від інших типів відходів і віддавайте їх на переробку представникам місцевої системи повернення акумуляторів.



Правильна утилізація виробу

(Відходи електричного та електронного обладнання)

(Стосується країн, в яких запроваджено системи розподіленої утилізації)

Ця позначка на виробі, аксесуарах або в документації до них вказує, що виріб, а також відповідні електронні аксесуари (наприклад, зарядний пристрій, гарнітура, USB-кабель) не можна викидати разом із побутовим сміттям після завершення терміну експлуатації. Щоб запобігти можливій шкоді довкіллю або здоров'ю людини через неконтрольовану утилізацію, утилізуйте це обладнання окремо від інших видів відходів, віддаючи його на переробку та уможливлючи таким чином повторне використання матеріальних ресурсів.

Фізичні особи можуть звернутися до продавця, у якого було придбано виріб, або до місцевого урядового закладу, щоб отримати відомості про місця та способи нешкідливої для довкілля вторинної переробки виробу.

Корпоративним користувачам слід звернутися до свого постачальника та перевірити правила й умови договору про придбання. Цей виріб потрібно утилізувати окремо від інших промислових відходів.

SAMSUNG



© Samsung Electronics Co., Ltd., 2019. Усі права захищено.

Зв'яжіться з SAMSUNG по всьому світу

Якщо у вас є пропозиції або питання по продуктах Samsung, зв'яжіться з інформаційним центром Samsung.

Area	Contact Centre ☎	Web Site
■ CIS		
RUSSIA	8-800-555-55-55	www.samsung.com/ru/support
BELARUS	810-800-500-55-500	www.samsung.com/support
GEORGIA	0-800-555-555	
ARMENIA	0-800-05-555	
AZERBAIJAN	0-88-555-55-55	
KAZAKHSTAN	8-10-800-500-55-500	www.samsung.com/kz_ru/support
UZBEKISTAN	00-800-500-55-500	www.samsung.com/uz_ru/support
KYRGYZSTAN	00-800-500-55-500	www.samsung.com/support
TAJIKISTAN	8-10-800-500-55-500	
MONGOLIA	1800-25-55	
UKRAINE	0-800-502-000	www.samsung.com/ua/support
MOLDOVA	+373-22-667-400	www.samsung.com/support

SAMSUNG

ТОЛЫҚ НҰСҚАУЛЫҚ

MX-T70

Мүмкіндіктерді елестетіп көріңіз

Осы Samsung өнімін сатып алғаныңызға рақмет.









Толығырақ қызмет алу үшін, өнімді

www.samsung.com/register торабында тіркеңіз.

ҚАУІПСІЗДІК ТУРАЛЫ АҚПАРАТ

ҚАУІПСІЗДІК ЕСКЕРТУЛЕРІ

ТОК СОҒУ ҚАУІПІН АЗАЙТУ ҮШІН, ҚАҚПАҒЫН (НЕМЕСЕ АРТҚЫ ПАНЕЛІН) АШПАҒЫЗ. ІШІНДЕ ПАЙДАЛАНУШЫ ЖӨНДЕЙТІН БӨЛШЕКТЕР ЖОҚ. БІЛІКТІ ҚЫЗМЕТ КӨРСЕТУШІ МАМАНҒА ЖӨНДЕТІҢІЗ. Samsung құрылғысында болуы мүмкін белгілердің түсініктемесін төмендегі кестеден қараңыз.

	ЕСКЕРТУ ТОК СОҒУ ҚАУІПІ АШПАҒЫЗ	
	Бұл белгіше құрылғының ішінде жоғары кернеу бар екенін көрсетеді. Осы өнімнің ішкі бөлшектеріне қол тигізу қауіпті.	
	Бұл белгі осы құрылғыны іске пайдалануға және күтіп ұстауға қатысты маңызды нұсқаулар кітапшасының жинаққа кіргенін көрсетеді.	
	II сынып өнімі: Бұл белгі жерге қосу (тұйықтау) үшін қауіпсіз қосылымның қажет емес екенін көрсетеді. Егер бұл белгі желілік сымы бар құрылғыда жоқ болса, құрылғы қорғаныш жерге тұйықталуға сенімді түрде қосылуы тиіс.	
	АТ кернеуі: Бұл белгі осы белгімен көрсетілген номиналды кернеудің АТ кернеуі екенін көрсетеді	
	ТТ кернеуі: Бұл белгі осы белгімен көрсетілген номиналды кернеудің ТТ кернеуі екенін көрсетеді.	
	Назар аударыңыз, Пайдалану үшін нұсқауларды қараңыз: Бұл белгі пайдаланушыға қосымша қауіпсіздік ақпаратын пайдаланушы нұсқаулығынан қарау керек деп нұсқайды.	

	Белгі Кедендік одақтың 005/2011 техникалық регламентіне сәйкес қолданылады және осы өнімнің қаптамасын екінші рет пайдалануға арналмағанын және жоюға жататынын көрсетеді. Осы өнімнің қаптамасын азық-түлік өнімдерін сақтау үшін пайдалануға тыйым салынады.
	Белгі қаптаманы жою мүмкіндігін көрсетеді. Белгі сандық код және/немесе әріп белгілері түріндегі қаптама материалының белгісімен толықтырылуы мүмкін.

АБАЙЛАҢЫЗ

- Өрт шығуын немесе ток соғуын болдырмау үшін, құрылғыны жаңбырда қалдырмаңыз немесе ішіне ылғалдың кіруіне жол бермеңіз.

ЕСКЕРТУ

- ТОК СОҒУЫН БОЛДЫРМАУ ҮШІН, КЕҢ ШТЕПСЕЛЬДІ ҰШТЫ КЕҢ ҰЯҒА КЕЛТІРІП, ТОЛЫҚ ЕНГІЗІҢІЗ.
- Бұл өнім әрқашан жерге қосылған ауыспалы ток розеткасына қосылуы тиіс.
- Аппаратты ток көзінен ажырату үшін, штепсельдік ұшты розеткадан суырып алу керек, сондықтан розетка ыңғайлы жерде орналасуы тиіс.
- Бұл құрылғыға еш нәрсе тамбауы немесе шашырамауы тиіс. Өнімге ваза сияқты сұйықтық құйылған бұйымдарды қоймаңыз.
- Құрылғыны толығымен өшіру үшін қуат ашасын розеткадан суыру керек. Сондықтан, қуат ашасына әрқашан қол жеткізу оңай болуы тиіс.

САҚТЫҚ ШАРАЛАРЫ

1. Үйіңздегі АТ қуат көзі өнімнің артқы жағында орналасқан сәйкестендіру жапсырмасында көрсетілген қуат талаптарына сәйкес келетініне көз жеткізіңіз. Өнімді ыңғайлы жерге (жиһаздың үстіне), айналасында желдетуге жеткілікті бос орын 7-10 см қалдырып, көлденең қойыңыз. Желдеткіш ұялардың жабылып қалмауын қадағалаңыз. Ойнатқышты күшейткіштердің немесе басқа ысып кететін жабдықтың үстіне қоймаңыз. Бұл өнім ұзақ пайдалануға арналған. Құрылғыны толығымен өшіру үшін айнымалы ток штепсельдік ұшын розеткадан суырып алыңыз. Ұзақ уақыт пайдаланбайтын болсаңыз, құрылғыны ажыратыңыз.
2. Найзағайлы дауыл болғанда айнымалы ток штепсельдік ұшын розеткадан суырыңыз. Найзағайдан кернеудің барынша күрт жоғарылауы құрылғыны зақымдауы мүмкін.
3. Құрылғыға күн сәулесін немесе басқа жылу көздерін түсірмеңіз. Бұл құрылғының шамадан тыс қызуына және дұрыс жұмыс істемеуіне әкелуі мүмкін.
4. Өнімді ылғалдан (мысалы, құмыралардан), шамадан тыс жылудан (мысалы, камин) және күшті магниттік немесе электр өрістерін тудыратын жабдықтардан қорғаңыз. Өнім жұмысында ақаулық пайда болса, қуат кабелін айнымалы ток көзінен ажыратыңыз. Өнім өндірістік мақсатта пайдалануға арналмаған. Бұл өнім тек жеке пайдалануға арналған. Өнім суық жерде сақталған болса, конденсация орын алуы мүмкін. Егер құрылғы қыста тасымалданған болса, пайдалану алдында ол бөлме температурасына жеткенше шамамен 2 сағат күтіңіз.

5. Осы өнімнің батареяларында қоршаған ортаға зиянды химиялық заттар бар. Батареяларды үй қоқысымен бірге тастамаңыз. Батареяларды отқа тастамаңыз. Батареяларды қысқа тұйықтауға, бөлшектеуге немесе қатты қыздыруға болмайды. Батареяны дұрыс салмаған кезде жарылыс шығу қаупі бар. Батареяның орнына, дәл осындай батареяны салыңыз.

ОСЫ НҰСҚАУЛЫҚ ТУРАЛЫ

Пайдаланушы нұсқаулығы екі бөліктен тұрады: осы жалпы ПАЙДАЛАНУШЫ НҰСҚАУЛЫҒЫ және жүктеп алуға болатын егжей-тегжейлі ТОЛЫҚ НҰСҚАУЛЫҚ.



ПАЙДАЛАНУШЫ НҰСҚАУЛЫҒЫ

Қауіпсіздік нұсқаулары, өнімді орнату, құрамдастары, қосылымдары және өнімнің техникалық сипаттамалары туралы ақпаратты осы нұсқаулықтан қараңыз.



ТОЛЫҚ НҰСҚАУЛЫҚ

ТОЛЫҚ НҰСҚАУЛЫҚ Samsung компаниясының тұтынушыларға онлайн режимінде қызмет көрсету орталығында өнімнің QR кодын сканерлеу арқылы қатынаса аласыз. Нұсқаулықты компьютерде немесе ұялы құрылғыңызда қарау үшін, нұсқаулықты Samsung веб-сайтынан құжат пішімінде жүктеп алыңыз. (<http://www.samsung.com/support>)

Дизайны мен сипаттамалары ескертусіз өзгертілуі мүмкін.

МАЗМҰНЫ

01	Құрамдастарды тексеру	2
	Қашықтан басқару пультін пайдаланбас бұрын батареяларды (2 дана AAA батареясы) салу	2
02	Өнімге шолу	3
	Party Audio жүйесінің үстіңгі панелі	3
	Party Audio жүйесінің артқы панелі	4
03	Party Audio жүйесін қосу	6
	Электр қуатын қосу	6
	Аудио тобы (Audio Group) функциясын қалай қолдану керек	7
04	Сыртқы құрылғыны қосу	12
	Аналогты аудиокабельді (AUX) қолдану арқылы қосу	12
	Мобильді құрылғыны Bluetooth арқылы қосу	13
05	USB сақтау құрылғысын қосу	16
	Бағдарламалық жасақтаманы жаңарту	17
06	Қашықтан басқару пультін қолдану	18
	Қашықтан басқару пультін қалай қолдану керек	18
	Дыбыс режимін қалай қолдану керек	20
	DJ әсері функциясын қалай қолдану керек	20

07	Samsung Giga Party Audio қолданбасын пайдалану	21
	Samsung Giga Party Audio қолданбасын орнатыңыз	21
	Samsung Giga Party Audio қолданбасын іске қосу	21
08	Ақауларды іздеу және жою	22
09	Лицензия	23
10	Ашық Көз Лицензиясы Туралы Ескерту	23
11	Қызмет Туралы Маңызды Ескерту	24
12	Техникалық сипаттамалары және нұсқаулық	24
	Техникалық Сипаттар	24

01 ҚҰРАМДАСТАРДЫ ТЕКСЕРУ



Party Audio негізгі құрылғысы

Қашықтан басқару пульті /
Батареялар

Қуат баусымы

- Қуат көзі мен қуат шығыны туралы қосымша ақпарат алу үшін өнімге жапсырылған жапсырманы қараңыз. (Жапсырма: Party Audio негізгі құрылғысының артқы жағы)
- Қосымша құрауыштарды немесе опция түріндегі кабельдерді сатып алу үшін Samsung сервис орталығына немесе Samsung клиенттерді қолдау қызметіне жүгініңіз.
- Өнімді жылжыту кезінде оны теңселтпеңіз немесе жерден жұлқымаңыз. Өнімді жылжыту кезінде оны көтеріңіз.

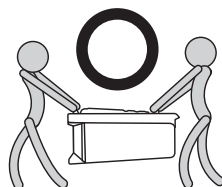
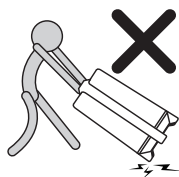

Қашықтан басқару пультіні пайдаланбас бұрын батареяларды (2 дана ААА батареясы) салу

Батарея бөлімінің қақпағын көрсеткіш бағытымен толығымен алынғанша сырғытыңыз. 2 ААА (1,5 В) батареясын полярлығы дұрыс болатындай етіп бағытталған күйде салыңыз. Батарея бөлімінің қақпағын орнына кері сырғытыңыз.

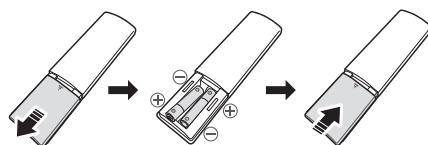

02 ӨНІМГЕ ШОЛУ

Party Audio жүйесінің үстіңгі панелі

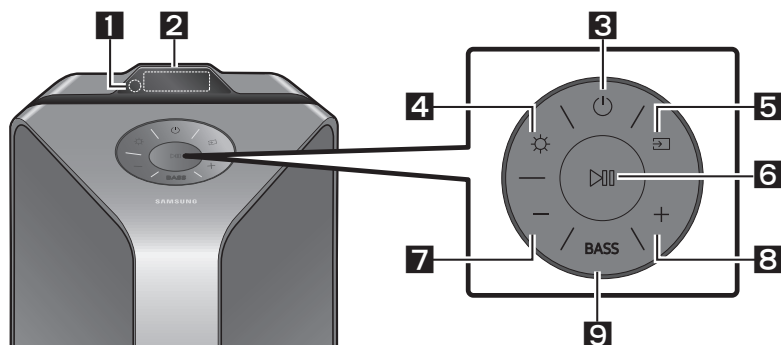

1	Қашықтағы датчик	Party Audio жүйесімен жұмыс істеу кезінде қашықтан басқару пультінің алдыңғы жағын қашықтағы датчикке қаратыңыз.
2	Дисплей терезесі	Операциялық хабарламалар немесе Party Audio жүйесінің ағымдағы күйі кескінделеді.
3	Қуат	Party Audio жүйесін қосады және өшіреді.
4	Жарық	Жарықтандыру режимін қосу үшін ☀️ (Жарық) түймесін басыңыз. Қолжетімді жарық режимдерін ауыстырып қосу үшін түймені қайта-қайта басыңыз: AMBIENT, PARTY, DANCE, THUNDERBOLT, STAR немесе OFF .
5	Көз	Party Audio жүйесіне қосылған көзді таңдау үшін осы түймені басыңыз. « BT PAIRING » режиміне кіру үшін ⇨ (Көз) түймесін басып, 5 секундтан артық ұстап тұрыңыз.
6	Ойнату/Тоқтату	<ul style="list-style-type: none"> • Ойнату/Тоқтату Музыкалық файлдың ойнатылуын уақытша тоқтату үшін ▷ түймесін басыңыз. Түймені қайтадан басқан кезде музыкалық файл ойнатылады. • Демо ойнату Жүйе қуат көзіне қосулы болған кезде Демо ойнату функциясын қосу үшін ▷ түймесін басып, 5 секундтан артық ұстап тұрыңыз. Дисплейде «DEMO» жазуы шығады да, 60 секунд бойы демо музыка ойнатылады. Демо ойнату функциясын өшіру үшін Демо ойнату функциясы қосулы болған кезде ▷ түймесін басып, 5 секундтан артық ұстап тұрыңыз. <ul style="list-style-type: none"> – Демо ойнату функциясы қосулы болған кезде қандай да бір пәрмен беретін болсаңыз, таймер жаңартылады. – Демо ойнату функциясы қосулы болған кезде қашықтан басқару пультіңдегі және артқы панельдегі түймелердің барлығы өшіріледі. Егер қашықтан басқару пультің қолдануды қаласаңыз, демо ойнату функциясын өшіріңіз. – Демо ойнату функциясы сіз көзді таңдаған немесе жүйені қуаттан ажыратқан кезде өшіріледі.

7	Дыбысты азайту	Дыбыс деңгейін төмендету үшін — (Дыбысты азайту) түймесін басыңыз. Дыбыс деңгейін жылдам төмендету үшін — (Дыбысты азайту) түймесін басып ұстап тұрыңыз.
8	Дыбысты арттыру	Дыбысты арттыру үшін + (Дыбысты арттыру) түймесін басыңыз. Дыбыс деңгейін жылдам арттыру үшін + (Дыбысты арттыру) түймесін басып ұстап тұрыңыз.
9	BASS	Күшті бас дыбысын қолдану үшін BASS түймесін басыңыз. Қалыпты дыбысқа оралу үшін осы түймені қайтадан басыңыз. BLUETOOTH POWER функциясын қосу немесе өшіру үшін BASS түймесін басып, 5 секундтан артық ұстап тұрыңыз.

Party Audio жүйесінің артқы панелі

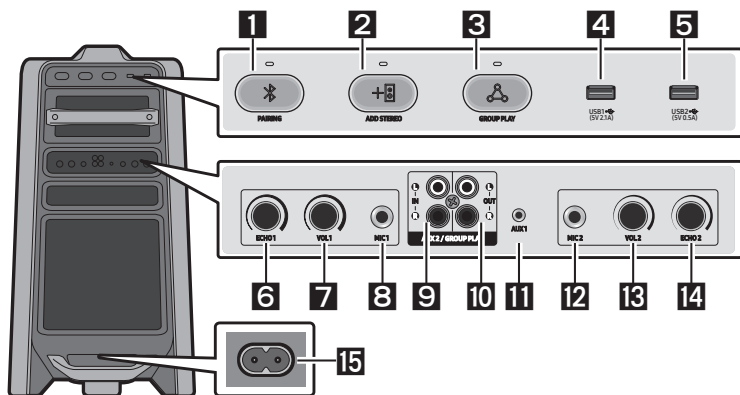

1	Bluetooth PAIRING	«BT PAIRING» режиміне кіру үшін PAIRING түймесін басып ұстап тұрыңыз. Бұл режимде Bluetooth құрылғыларын іздеу тізімінен Party Audio таңдау арқылы Party Audio жүйесін жаңа Bluetooth құрылғысына қоса аласыз.
2	ADD STEREO	Басқа Party Audio жүйесіне сымсыз қосылу үшін ADD STEREO түймесін басыңыз. ADD STEREO түймесін қайтадан басу кезінде басқа Party Audio жүйесі қосылғанға дейін Stereo тобы режимі тоқтатылады. Байланыс орнатылған кезде стереодыбыспен рахаттана аласыз. Stereo тобы режимін өшіру үшін ADD STEREO түймесін басып, 5 секундтан артық ұстап тұрыңыз.
3	GROUP PLAY	Оңға дейінгі Party Audio жүйесіне сымсыз қосылу үшін GROUP PLAY түймесін басыңыз. GROUP PLAY түймесін қайтадан басу кезінде басқа Party Audio жүйесі қосылғанға дейін сымсыз Group Play режимі тоқтатылады. Байланыс орнатылғаннан кейін Group Play режимінде бірнеше Party Audio жүйесін бір уақытта қолдана аласыз. Сымсыз Group Play режимін өшіру үшін GROUP PLAY түймесін басып, 5 секундтан артық ұстап тұрыңыз.
4	USB1	USB құрылғысын негізгі құрылғыдағы USB1 немесе USB2 порттарына қосыңыз. Ұялы телефоныңызды USB1 портына қосу арқылы оны қуаттауға болады.
5	USB2	<ul style="list-style-type: none"> USB1 немесе USB2 таңдау үшін ↔ (Көз) түймесін басыңыз.

6	ECHO1	ECHO1 тұтқасын жылжыту арқылы жалғанған микрофоннан (MIC1) шығатын дыбысқа жаңғырық әсерін бере аласыз. Тұтқаны сағат тілінің бағытымен жылжытатын болсаңыз, жаңғырық әсері ұлғаяды, ал сағат тіліне қарсы жылжытатын болсаңыз, жаңғырық әсері азаяды.
7	VOL1	Микрофонның (MIC1) дыбысын реттеу үшін негізгі құрылғыдағы VOL1 тұтқасын қолданыңыз. Тұтқаны сағат тілінің бағытымен жылжытатын болсаңыз, дыбыс артады, ал сағат тіліне қарсы жылжытатын болсаңыз, дыбыс азаяды.
8	MIC1	Микрофоныңызды MIC1 жалғағышына қосыңыз.
9	AUX2/ GROUP PLAY IN кірістері	Негізгі құрылғыдағы AUX2 (IN) кірістерін сыртқы аналогты шығыс құрылғыдағы Audio Out жалғағышына қосу үшін аудиокабельді (жиынтыққа кірмейді) қолданыңыз. <ul style="list-style-type: none"> • Коннектордың түстері бір-біріне сай келетініне көз жеткізіңіз. • Егер сыртқы аналогты шығыс құрылғыда тек бір Audio Out жалғағышы болса, сол немесе оң жақ кірістің бірін қосыңыз. • AUX2 таңдау үшін  (Көз) түймесін басыңыз. • Егер құрылғы AUX2 режимінде қандай да бір файлды ойнатпастан және жаңа пәрмен алмастан 20 минуттан артық болса, жүйе өшіріледі. • Егер құрылғы AUX2 режимінде қандай да бір файлды 8 сағаттан артық ойнатса және осы аралықта жаңа пәрмен берілмесе, жүйе өшіріледі.
10	GROUP PLAY OUT кірістері	Негізгі құрылғыдағы GROUP PLAY (OUT) кірістерін сыртқы аналогты шығыс құрылғыдағы Audio In жалғағышына қосу үшін аудиокабельді (жиынтыққа кірмейді) қолданыңыз. <ul style="list-style-type: none"> • Коннектордың түстері бір-біріне сай келетініне көз жеткізіңіз. • Егер сыртқы аналогты шығыс құрылғыда тек бір Audio In жалғағышы болса, сол немесе оң жақ кірістің бірін қосыңыз.
11	AUX1	Негізгі құрылғыдағы AUX1 жалғағышын сыртқы құрылғыдағы Audio Out жалғағышына қосу үшін аудиокабельді (AUX) (жиынтыққа кірмейді) қолданыңыз. <ul style="list-style-type: none"> • Егер құрылғы AUX1 режимінде қандай да бір файлды ойнатпастан және жаңа пәрмен алмастан 20 минуттан артық болса, жүйе өшіріледі. • Егер құрылғы AUX1 режимінде қандай да бір файлды 8 сағаттан артық ойнатса және осы аралықта жаңа пәрмен берілмесе, жүйе өшіріледі.
12	MIC2	Микрофоныңызды MIC2 жалғағышына қосыңыз.
13	VOL2	Жалғанған микрофонның (MIC2) дыбысын реттеу үшін негізгі құрылғыдағы VOL2 тұтқасын қолданыңыз. Тұтқаны сағат тілінің бағытымен жылжытатын болсаңыз, дыбыс артады, ал сағат тіліне қарсы жылжытатын болсаңыз, дыбыс азаяды.
14	ECHO2	ECHO2 тұтқасын жылжыту арқылы жалғанған микрофоннан (MIC2) шығатын дыбысқа жаңғырық әсерін бере аласыз. Тұтқаны сағат тілінің бағытымен жылжытатын болсаңыз, жаңғырық әсері ұлғаяды, ал сағат тіліне қарсы жылжытатын болсаңыз, жаңғырық әсері азаяды.
15	Қуат	Party Audio жүйесіне электр қуатын беру үшін қуат баусымын Қуат жалғағышына, ал қуат баусымының басқа ұшын желі розеткасына қосыңыз.

03 PARTY AUDIO ЖҮЙЕСІН ҚОСУ

Электр қуатын қосу

Party Audio жүйесін электр шығысына қосу үшін қуат баусымын келесі тәртіпте қолданыңыз:

Қуат баусымын Party Audio жүйесіне, бұдан кейін желі розеткасына жалғаңыз.

Төмендегі суреттерді қараңыз.

- Талап етілетін электр қуаты мен қуат шығыны туралы қосымша ақпарат алу үшін өнімге жапсырылған жапсырманы қараңыз. (Жапсырма: Party Audio жүйесінің артқы жағы)

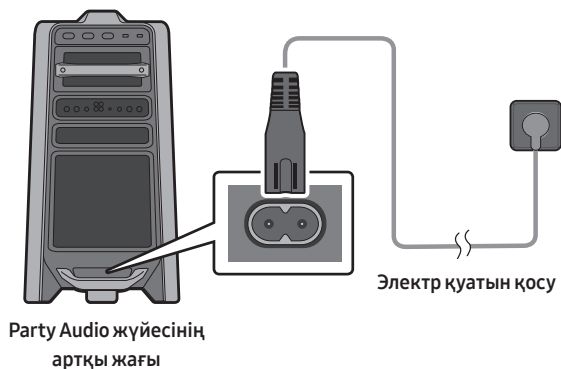

Аудио тобы (Audio Group) функциясын қалай қолдану керек

Кеш атмосферасын қалыптастыру және дыбыстың шығу сапасын арттыру үшін бірнеше аудиожүйені бір топқа біріктіріп қосуыңызға болады. Бір Party Audio құрылғысын басты құрылғы ретінде баптасаңыз, бұл құрылғыда ойналатын кез келген музыка Аудио тобындағы басқа Party Audio жүйелерімен бөлісіледі.

Сымды Group Play режимін қосу

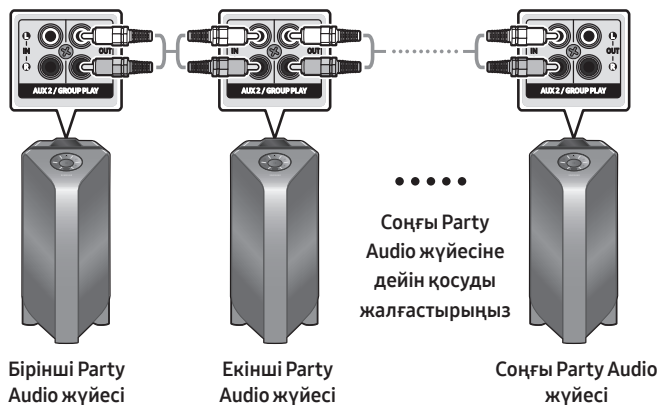

Аудиокабельдердің (жиынтыққа кірмейді) көмегімен барлық жүйелерді қосу арқылы Group Play режимін баптаңыз. Бірінші (немесе басты) Party Audio жүйесінен басқа әрбір Party Audio жүйесі үшін қажетті көзді **AUX2** көзіне өзгерту үшін **AUX** немесе  (**Көз**) түймесін қолданыңыз.

ЕСКЕРТПЕЛЕП

- Бірінші Party Audio жүйесі кез келген көздегі музыканы ойната алады.
- Кабельдің ұзындығына немесе сипаттамаларына тәуелді жұмыстық қашықтық арасында айырма болуы мүмкін.

Сымсыз Group Play режимін қосу

Сымсыз Group Play функциясының көмегімен онға дейінгі Party Audio жүйесін қоса аласыз.

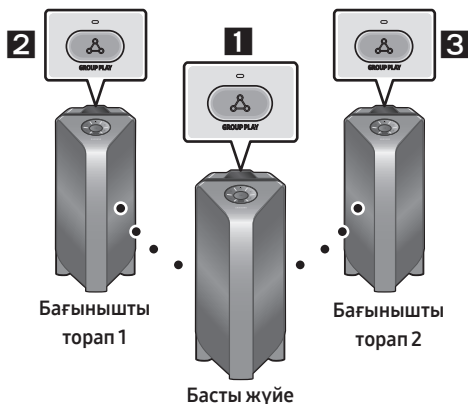

1. Басты Party Audio жүйесіндегі **GROUP PLAY** түймесін басыңыз. Басты Party Audio жүйесінің дисплейінде «**HOST**» хабарламасы шығады және **GROUP PLAY** түймесінде жарық диоды жыпылықтайды.
2. Екінші Party Audio жүйесіндегі **GROUP PLAY** түймесін басыңыз (Бағынышты торап 1). Дисплейде «**GROUP PLAY CONNECTED**» хабарламасы шығады және қос жүйеде **GROUP PLAY** түймесі жыпылықтауын тоқтатады.
3. Үшінші Party Audio жүйесіндегі **GROUP PLAY** түймесін басыңыз (Бағынышты торап 2). Дисплейде «**GROUP PLAY CONNECTED**» хабарламасы шығады және жүйеде **GROUP PLAY** түймесі жыпылықтауын тоқтатады.
4. Егер қосымша Party Audio жүйелерін қосқыңыз келсе, 3-қадамды қайталаңыз.
5. Басты Party Audio жүйесіндегі музыканы ойнатыңыз. Дыбыстар қосылған жүйелердің барлығынан шығады.

ЕСКЕРТПЕЛЕР

- Сымсыз Group Play режимін әр Party Audio жүйесі үшін қосуға болады.
- Қоршаған орта жағдайлары немесе қосылған құрылғыларға қатысты басқа да факторлар ойнату сапасына әсер етуі мүмкін.
- Егер **GROUP PLAY** түймесінде қызыл жарық диоды жанса, бұл сымсыз Group Play режимін қосу кезінде қатенің туындағанын білдіреді. 1-қадамнан 5-қадамға дейінгі әрекеттерді қайталап көріңіз.
- Бағынышты Party Audio жүйелері сымсыз Group Play режимінде болған кезде, оларда **ADD STEREO** түймесі мен **PAIRING** түймесі қолжетімсіз.
- Басты Party Audio жүйесі сымсыз Group Play режимінде болған кезде, бұл жүйеде **ADD STEREO** түймесі қолжетімсіз.
- Бағынышты құрылғыны қосу кезінде, «**GROUP PLAY CONNECTED**» хабарламасы шыққанға дейін бағынышты құрылғыдағы **GROUP PLAY** түймесін басып, ұстап тұратын болсаңыз, бұл құрылғы Басты құрылғыға айналады.

- Барлық бағынышты құрылғылар бірінен кейін бірі жалғануы тиіс. Мысалы, Басты құрылғы қосылғаннан кейін, торапты жалғау үшін 1-тораптағы **GROUP PLAY** түймесін басыңыз, және 1-торап жалғанғаннан кейін, 2-торап пен 3-торапты бірінен кейін бірін тиісінше жалғау қажет.
- Group Play режимін қолдану кезінде, ағымдағы уақытта қосылған Bluetooth құрылғылары өшіріліп, Bluetooth байланысы ажыратылады.
- Bluetooth құрылғылары тек басты Party Audio жүйесін іздей және соған қосыла алады.
- Group Play режимінде болған кезде, тораптар Bluetooth құрылғысына жалғана алмайды.
- Егер Group Play режимінде болған кезде Party Audio жүйесін өшіріп, кейіннен қоссаңыз немесе бағынышты құрылғыда **BT** көзінен басқа кез келген көзді таңдасаңыз, Group Play режимі өшіріледі.
- Бұл құрылғы сымсыз Group Play режимінде aptX аудио ағынын қолдамайды.

Сымсыз Group Play режимін өшіру

1. Group Play режимі қосылғаннан кейін **GROUP PLAY** түймесін (басты немесе бағынышты құрылғыдағы) басып, 5 секунд ұстап тұрыңыз немесе Group Play режимі қосылғанға дейін **GROUP PLAY** түймесін басыңыз.
 - Дисплейде «**OFF-GROUP PLAY**» хабарламасы шығады және **GROUP PLAY** түймесінің үстіндегі жарық диоды сөнеді.
2. Егер тораптық құрылғыларда **BT** көзінен басқа кез келген көзді таңдасаңыз немесе басты Party Audio құрылғысын қуаттан ажыратсаңыз, Group Play режимі өшіріледі.
 - Егер өшіру әрекеті басты Party Audio құрылғысынан орындалса, Group Play режимі өшіріледі.

Жарық диодты индикаторлар

Жарық диоды	КҮЙІ	Сипаттамасы
Жасыл	Жыпылықтау	Сымсыз Group Play режимінің қосылуы күтілуде.
	Қосу	Сымсыз Group Play байланысы сәтті орнатылды.
Қызыл	Қосу	Сымсыз Group Play байланысын орнатуға қатысты қате орын алды.

ЕСКЕРТПЕ

- Сымсыз қосылыста Bluetooth ортасына байланысты ойнату сапасы тұрақсыз болуы мүмкін. Жақсы ойнау үшін құрылғыны сымды Group Play режимінде ұстаңыз.

Stereo тобы режимін қолдану

Екі Party Audio жүйесін қосу арқылы стереодыбыспен рахаттана аласыз.

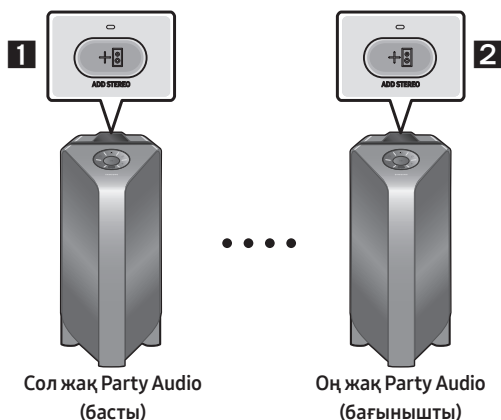

1. Сол жақ Party Audio жүйесіндегі **ADD STEREO** түймесін басыңыз. Дисплейде «**ADD STEREO**» хабарламасы шығады және **ADD STEREO** түймесінде жарық диоды жыпылықтайды.
2. Оң жақ Party Audio жүйесіндегі **ADD STEREO** түймесін басыңыз. Дисплейде «**ADD STEREO**» хабарламасы шығады және **ADD STEREO** түймесінде жарық диоды жыпылықтайды.
3. Байланыс орнатылған кезде басты Party Audio жүйесінде «**BT PAIRING**» хабарламасы, ал бағынышты Party Audio жүйесінде «**STEREO MODE**» хабарламасы шығады.
 - Басты Party Audio жүйесі сол жақ арнаның дыбысын, ал бағынышты Party Audio жүйесі жақ арнаның дыбысын шығарады. Егер Party Audio жүйелерінің дыбыс арналарын өзгерткіңіз келсе, ағымдағы басты Party Audio жүйесіндегі **ADD STEREO** түймесін басыңыз.
4. Party Audio жүйесіндегі музыканы ойнатыңыз. Дыбыстар Party Audio жүйелерінің екеуінен де шығады.

ЕСКЕРТПЕЛЕП

- Stereo тобы режимін қолдану үшін қос Party Audio жүйесінің моделі бірдей болуы тиіс.
- Қоршаған орта жағдайлары немесе қосылған құрылғыларға қатысты басқа да факторлар ойнату сапасына әсер етуі мүмкін.
- Егер **ADD STEREO** түймесінде қызыл жарық диоды жанса, бұл Stereo тобы режимін қосу кезінде қатенің туындағанын білдіреді. 1-қадам мен 4-қадамды қайталап көріңіз.
- Stereo тобы режимінде болған кезде, бағынышты Party Audio жүйелеріндегі **ADD STEREO** түймесі мен **Қуат** түймесінен басқа түймелердің барлығы өшіріледі.
- Басты Party Audio жүйесі Stereo тобы режимінде болған кезде, бұл жүйеде **GROUP PLAY** түймесі қолжетімсіз.

- Stereo тобы режимінде болған кезде, ағымдағы уақытта қосылған Bluetooth құрылғылары өшіріліп, Bluetooth байланысы ажыратылады.
- Егер **BT** көзінен басқа кез келген көзді таңдасаңыз немесе негізгі Party Audio құрылғысын қуаттан ажыратсаңыз, Stereo тобы режимі өшіріледі.
- Бұл құрылғы сымсыз Group Play режимінде aptX аудио ағынын қолдамайды.
- Егер Stereo тобы режимін қосу кезінде Bluetooth құрылғысын жалғауға талпыныс жасасаңыз, Stereo тобы режимі жаңылысуы мүмкін.

Stereo тобы режимін өшіру

1. Stereo тобы режимі қосылғаннан кейін **ADD STEREO** түймесін (негізгі немесе бағынышты құрылғыдағы) басып, 5 секунд ұстап тұрыңыз немесе Stereo тобы режимі қосылғанға дейін **ADD STEREO** түймесін басыңыз.
 - Дисплейде «**OFF-ADD STEREO**» хабарламасы шығады және **ADD STEREO** түймесінің үстіндегі жарық диоды сөнеді.
2. Егер бағынышты құрылғыларда **BT** көзінен басқа көзді таңдасаңыз немесе негізгі Party Audio құрылғысы қуаттан ажыратылып, кейіннен қосылса, Stereo тобы режимі өшіріледі.
 - Егер Party Audio жүйелерінің бірі Stereo тобы режимінен ажыратылатын болса, басқа Party Audio жүйелері автоматты түрде ажыратылады.

Жарық диодты индикаторлар

Жарық диоды	КҮЙІ	Сипаттамасы
Жасыл	Жыпылықтау	Stereo тобы режимінің қосылуы күтілуде.
	Қосу	Stereo тобы режимі сәтті қосылды.
Қызыл	Қосу	Stereo тобы режимін қосуға қатысты қате орын алды.

04 СЫРТҚЫ ҚҰРЫЛҒЫНЫ ҚОСУ

Сыртқы құрылғының дыбысын Party Audio жүйесі арқылы ойнату үшін тиісті сыртқы құрылғыны сымды немесе сымсыз желінің көмегімен қосыңыз.

Аналогты аудиокабельді (AUX) қолдану арқылы қосу

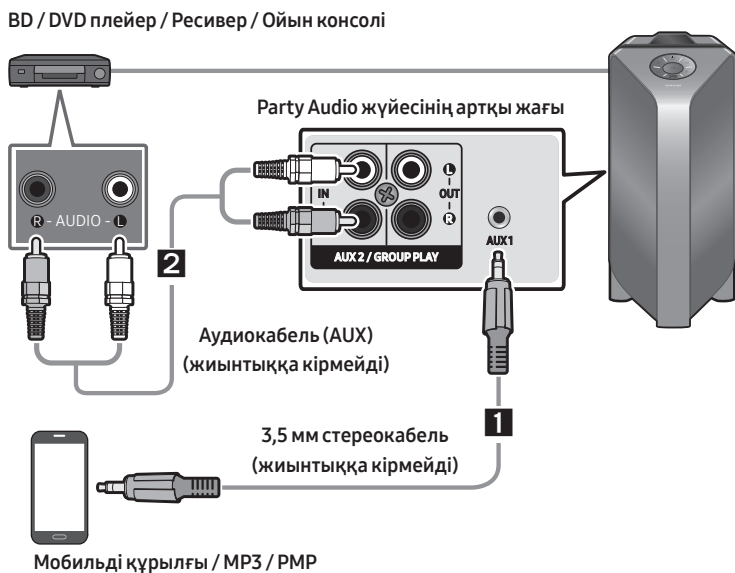

1 3,5 мм стереокабель (AUX1)

- 3,5 мм стереокабельдің көмегімен сыртқы құрылғының AUDIO OUT жалғағышын негізгі құрылғыдағы **AUX1** жалғағышына қосыңыз.
- Үстіңгі панельдегі немесе қашықтан басқару пультіндегі (Көз) түймесін басу арқылы «**AUX1**» режимін таңдаңыз.
 - Сондай-ақ көзді қашықтан басқару пультіндегі **AUX** түймесін қолдану арқылы таңдай аласыз.

2 Аудиокабель (AUX2)

- Аудиокабельдің көмегімен сыртқы құрылғының AUDIO OUT кірісін негізгі құрылғыдағы **AUX2 (IN)** кірісіне қосыңыз.
- Үстіңгі панельдегі немесе қашықтан басқару пультіндегі (Көз) түймесін басу арқылы «**AUX2**» режимін таңдаңыз.
 - Сондай-ақ көзді қашықтан басқару пультіндегі **AUX** түймесін қолдану арқылы таңдай аласыз.

Мобильді құрылғыны Bluetooth арқылы қосу

Мобильді құрылғыны Bluetooth көмегімен қосу арқылы стереодыбысты артық сымдарсыз ести аласыз.

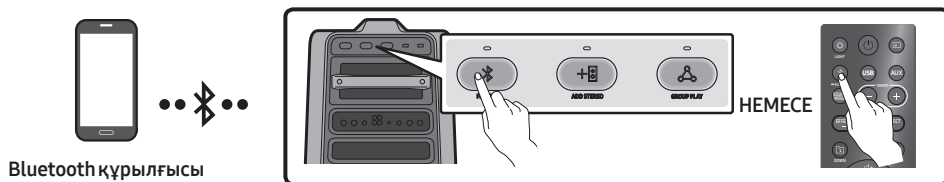

Бастапқы байланыс

1. «**BT PAIRING**» режиміне кіру үшін қашықтан басқару пультіндегі **PAIRING** түймесін басып, 5 секундтан артық ұстап тұрыңыз.

(**HEMECE**) «**BT PAIRING**» режиміне кіру үшін артқы панельдегі **PAIRING** түймесін басыңыз немесе үстіңгі панельдегі **(Көз)** түймесін басып, 5 секундтан артық ұстап тұрыңыз.

2. Құрылғыңыздағы пайда болған тізімнен «**[AV] Samsung Party T70**» таңдаңыз.
 - Party Audio жүйесі Bluetooth құрылғысына қосылған кезде, алдыңғы дисплейде **[Bluetooth құрылғысының атауы]** → «**BT**» хабарламасы шығады.
3. Bluetooth арқылы қосылған құрылғыдағы музыкалық файлдарды Party Audio жүйесі арқылы ойнатыңыз.

Егер құрылғыны жалғау мүмкін болмаса

- Егер тізімде бұған дейін қосылған Party Audio жүйесінің тізімі (мысалы, «**[AV] Samsung Party T70**») шықса, оны жойыңыз.
- Бұдан кейін 1 және 2-қадамдарды қайталаңыз.

BT READY және BT PAIRING режимдері несімен өзгешеленеді?

- **BT READY** : Бұл режимде бұған дейін қосылған теледидарларды іздей немесе бұған дейін жалғанған мобильді құрылғыны Party Audio жүйесіне қоса аласыз.
- **BT PAIRING** : Бұл режимде Party Audio жүйесіне жаңа құрылғыны қоса аласыз. («**BT PAIRING**» режиміне кіру үшін қашықтан басқару пультіндегі **PAIRING** түймесін немесе Party Audio жүйесінің үстіңгі жағындағы **(Көз)** түймесін басып, 5 секундтан артық ұстап тұрыңыз.)
 - Сондай-ақ «**BT PAIRING**» режиміне кіру үшін party audio жүйесінің артқы жағындағы **PAIRING** түймесін басыуыңызға болады.

Bluetooth мульти-байланысы

Party Audio бір уақытта екі Bluetooth құрылғысын қосуға мүмкіндік береді. Party Audio музыканы бір Bluetooth құрылғысы арқылы екінші құрылғыны ажыратпай ойната алады.

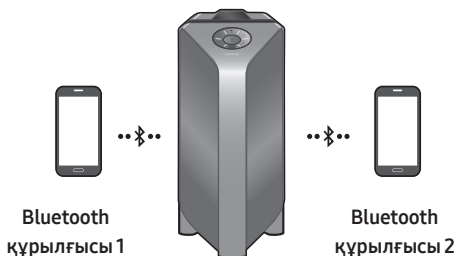

1. Алдымен Party Audio бірінші құрылғыға және сәйкесінше екіншісіне қосыңыз. (13-бетті қараңыз)
2. Музыканы қосылған екі құрылғының бірінде ғана ойнатуға болады және музыка бірінші құрылғыда ойнатылып жатқан кезінде екінші құрылғыдағы музыка тоқтатылады.

ЕСКЕРТПЕЛЕР

- Егер сіз Party Audio үшінші құрылғыға қосқыңыз келсе, Party Audio қосұлы күйдегі құрылғының бірінен ажыратып, Party Audio үшінші құрылғыға қоса аласыз.
- Жаңа Bluetooth құрылғысымен Party Audio және қосұлы күйдегі екі құрылғы жалғанған кезде, қосұлы күйдегі құрылғылар өшірілуі мүмкін.
- Екі Bluetooth құрылғысына бір уақытта қосыла аласыз.
- Егер Bluetooth құрылғысын қосу үшін ПИН-код сұралса, <0000> кодын енгізіңіз.
- Қоршаған орта жағдайлары немесе қосылған құрылғыларға қатысты басқа да факторлар ойнату сапасына әсер етуі мүмкін.
- Дайын күйінде қандай да бір кіріс пәрмен берілмесе, Party Audio жүйесі 20 минуттан кейін автоматты түрде өшіріледі.
- Келесі жағдайларда Party Audio жүйесі Bluetooth құрылғысын іздеу немесе қосу әрекеттерін дұрыс орындамауы мүмкін:
 - Егер Party Audio жүйесінің айналасында күшті электр өрісі болса.
 - Егер бірнеше Bluetooth құрылғысы Party Audio жүйесімен бір уақытта байланыстырылса.
 - Егер Bluetooth құрылғысы өшірілсе, табылмаса немесе ақаулар болса.
- Электрондық құрылғылар радиокедергілердің туындауына себепші болуы мүмкін. Электрмагниттік толқындарды түрлендіретін құрылғылар, мысалы, шағын толқынды пештер, сымсыз LAN құрылғылары және т.б. Party Audio негізгі құрылғысынан алшақ орналасуы тиіс.
- Party Audio жүйесі Bluetooth байланысының көмегімен сіздің теледидарыңызға қосылған кезде, Party Audio жүйесі мен теледидардың арасындағы қашықтық тым үлкен болуы себепті теледидардан берілетін бейне мен Party Audio жүйесінен берілетін аудио синхрондалмауы мүмкін. Мұндайда Party Audio жүйесін теледидарыңызға 1 метр шегінде жақынырақ жылжыту ұсынылады.

- Динамик Bluetooth мульти-байланысы режимінде болған кезде, сізге басқа Bluetooth құрылғысы мен динамикті бірнеше минут (шамамен 1 минут) ішінде жалғау қажет. Кері жағдайда, Bluetooth мульти-байланысы режимінен бас тартылады.
- Bluetooth мульти-байланысы режимі қосылған құрылғының сипаттамаларына тәуелді қолжетімсіз болуы мүмкін.
- Алынбалы/бөлшектелетін Bluetooth құрылғылары (мысалы: Dongle және т.б.), windows телефоны, ноутбуктар, теледидар және т.б. Bluetooth мульти байланысын қолдамайды.
- Bluetooth мульти-байланысы орнатылғаннан кейін, Bluetooth құрылғыларының түріне тәуелді, музыка ойнатылғанға дейін біраз кідіріс болуы мүмкін.
- Егер алдымен Bluetooth құрылғысын ажыратпай тұрып Party Audio жүйесінен өте алыс қашықтыққа жылжып кетсеңіз, басқа Bluetooth құрылғыларын қосу бірнеше минутқа созылуы мүмкін. Егер Party Audio жүйесін өшіріп, қайта қоссаңыз, басқа Bluetooth құрылғыларын күтпестен жалғай аласыз.

Жарық диодты индикаторлар

Жарық диоды	КҮЙІ	Сипаттамасы
Көк	Жылдам жыпылықтау	BT PAIRING режимі
	Жыпылықтау	BT READY режимі
	Қосу	Bluetooth құрылғысы қосылды.

Bluetooth қосу функциясын қолдану (Bluetooth Power On)

Party Audio жүйесі өшірулі болған кезде, смарт құрылғыңызды қосу үшін оны өнімге Bluetooth байланысы арқылы жалғай аласыз.

1. Bluetooth Power On функциясын қосу үшін қашықтан басқару пультіндегі немесе үстіңгі панельдегі **BASS** түймесін басып ұстап тұрыңыз. Дисплейде «**ON-BLUETOOTH POWER**» хабарламасы шығады.
2. Party Audio жүйесі өшірулі болған кезде смарт құрылғыңызды Bluetooth арқылы қосыңыз. (Bluetooth байланыстары туралы ақпараттар алу үшін смарт құрылғыңыздың нұсқаулығын қараңыз.)
3. Байланыс орнатылған кезде Party Audio жүйесі Bluetooth режимінде автоматты түрде қосылады.
 - Смарт құрылғыңыздан ойнатылатын қалаулы музыканы таңдаңыз.

ЕСКЕРТПЕ

- Bluetooth қосу функциясын қосу немесе өшіру үшін қашықтан басқару пультіндегі немесе үстіңгі панельдегі **BASS** түймесін басып, 5 секундтан артық ұстап тұрыңыз. **BASS** түймесін әр басқан кезде Party Audio жүйесінде келесі хабарлама шығады: **ON-BLUETOOTH POWER → OFF-BLUETOOTH POWER**

05 USB САҚТАУ ҚҰРЫЛҒЫСЫН ҚОСУ

USB сақтау құрылғыларындағы музыкалық файлдарды Party Audio жүйесі арқылы ойнатуыңызға болады.



1. USB сақтау құрылғысын Party Audio жүйесіндегі USB1 немесе USB2 жалғағыштарына қосыңыз.
2. Үстіңгі панельдегі немесе қашықтан басқару пультіндегі  (Көз) түймесін басыңыз да, «USB1» немесе «USB2» таңдаңыз.
 - Сондай-ақ көзді қашықтан басқару пультіндегі **USB** түймесін қолдану арқылы таңдай аласыз.
3. Дисплей терезесінде «USB1» немесе «USB2» хабарламасы шығады.
4. USB сақтау құрылғысындағы музыкалық файлдарды Party Audio жүйесі арқылы ойнатыңыз.
 - Егер USB құрылғысы қосылмаса, ойнату тоқтатылса немесе 20 минуттан артық уақыт бойы жаңа пәрмен берілмесе, Party Audio жүйесі автоматты түрде өшеді (Автоматты түрде сөндіру функциясы).

ЕСКЕРТПЕЛЕР

- Бұл өнім FAT және FAT32 файлдық жүйелеріне форматталған USB сақтау құрылғыларын ғана қолдайды.
- Бұл өнім қатқыл дискідегі сақтау орындары мен мобильді құрылғылардағы сақтау орындарын қолдамайды.
- Әр USB сақтау құрылғысында максимум 999 файл ойнатылады.
- Әр USB сақтау құрылғысында максимум 256 қапшық оқылады.

Қолдау көрсетілетін аудио форматтары

Файлдың кеңейтілімі	Аудиокодек	Іріктеу жиілігі	Деректерді беру жылдамдығы
*.mp3	MPEG 1 Layer3	32 кГц ~ 48 кГц	32 кбит/с ~ 320 кбит/с
	MPEG 2 Layer3	16 кГц ~ 24 кГц	8 кбит/с ~ 160 кбит/с
	MPEG 2.5 Layer3	8 кГц ~ 12 кГц	8 кбит/с ~ 160 кбит/с
*.wma	WMA7/8/9	8 кГц ~ 48 кГц	32 кбит/с ~ 320 кбит/с
*.aac	AAC	8 кГц ~ 96 кГц	< 1728 кбит/с
	AAC-LC	8 кГц ~ 96 кГц	< 1728 кбит/с
	HE-AAC	8 кГц ~ 96 кГц	< 1728 кбит/с
*.wav	PCM/LPCM/IMA_ADPCM	8 кГц ~ 192 кГц	< 5 Мбит/с
*flac	-	8 кГц ~ 192 кГц	< 5 Мбит/с

ЕСКЕРТПЕЛЕР

- Бұл өнім WMA кәсіби кодектерін қолдамайды.
- Жоғарыда берілген кестеде қолдау көрсетілетін іріктеу жиіліктері мен деректерді беру жылдамдықтары көрсетілген. Қолдау көрсетілмейтін форматтардағы файлдар ойнатылмайды.
- AAC файлдары тек ADTS жеке форматын ғана қолдайды.

Бағдарламалық жасақтаманы жаңарту

Samsung компаниясы келешекте Party Audio жүйесінің бағдарламалық жасақтамасының жаңартпаларын ұсынуы мүмкін.

Егер жаңартпа ұсынылса, бағдарламалық жасақтаманың жаңартпасы жүктелген USB құрылғысын Party Audio жүйесіндегі **USB1** немесе **USB2** портына қосу арқылы оны жаңарта аласыз. Жаңарту файлдарын қалай жүктеу керектігі туралы толығырақ ақпараттар алу үшін Samsung Electronics компаниясының веб-сайтына www.samsung.com → Support бөліміне кіріңіз. Бұдан кейін Party Audio құрылғысы моделінің нөмірін енгізіңіз немесе таңдаңыз, «Бағдарламалық жасақтамалар мен қолданбалар» опциясын таңдап, «Жүктеу» пәрменін орындаңыз. Опциялардың атаулары өзгешеленуі мүмкін екеніне назар аударыңыз.





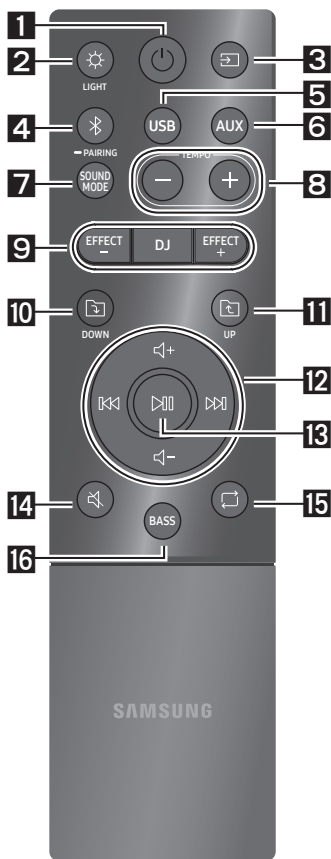















06 ҚАШЫҚТАН БАСҚАРУ ПУЛЬТІН ҚОЛДАНУ



Қашықтан басқару пультіні қалай қолдану керек



1	 Қуат	Party Audio жүйесін қосады және өшіреді.
2	 LIGHT	Жарықтандыру режимін қосу үшін LIGHT түймесін басыңыз. Бұл түймені әр басқан кезде AMBIENT, PARTY, DANCE, THUNDERBOLT, STAR немесе OFF режимдерінің бірін таңдау арқылы өзіңіз қалаған жарықтандыру режимін қоса аласыз.
3	 Көз	Party Audio жүйесіне қосылған көзді таңдау үшін осы түймені басыңыз. Бұл түймені әр басқан кезде BT, USB1, USB2, AUX1 немесе AUX2 ресурстарының бірін таңдау арқылы өзіңіз қалаған құрылғыны қоса аласыз.
4	 Bluetooth PAIRING	Тікелей « BT » режиміне қатысты көзді таңдау үшін осы түймені басыңыз. « BT PAIRING » режиміне кіру үшін түймені басып, 5 секундтан артық ұстап тұрыңыз. Бұл режимде Bluetooth құрылғыларын іздеу тізімінен Party Audio таңдау арқылы Party Audio жүйесін жаңа Bluetooth құрылғысына қоса аласыз.
5	 USB	Party Audio жүйесіне қосылған USB1 немесе USB2 көздерін таңдау үшін осы түймені басыңыз.
6	 AUX	Party Audio жүйесіне қосылған AUX1 немесе AUX2 көздерін таңдау үшін осы түймені басыңыз.

7	 SOUND MODE	Бұл түймені әр басқан кезде PARTY, STANDARD, HIPHOP, EDM, ROCK, LATIN, HOUSE немесе REGGAE бірін таңдау арқылы өзіңіз қалаған дыбыс әсерін қоса аласыз.
---	--	---

8	 <p>TEMPO +, -</p>	<p>Музыканың қарқынын үдету немесе бәсеңдету үшін TEMPO + немесе TEMPO - түймелерін басыңыз.</p> <ul style="list-style-type: none"> • Функция тек USB1 және USB2 режимдерінде ғана жұмыс істейді.
9	 <p>DJ</p>	<p>Бұл функция DJ әсерін қосуға мүмкіндік береді. Бұл түймені әр басқан кезде NOISE, FILTER, CRUSH, CHORUS, WAHWAH немесе OFF бірін таңдау арқылы өзіңіз қалаған DJ әсерін тағайындай аласыз.</p>
	 <p>EFFECT +, -</p>	<p>Әр DJ дыбысының әсерін үдету немесе бәсеңдету үшін EFFECT + немесе EFFECT - түймелерін басыңыз.</p>
10	 <p>DOWN қапшық</p>	<p>USB құрылғысындағы келесі қапшыққа өту үшін  (DOWN) түймесін басыңыз.</p>
11	 <p>UP қапшық</p>	<p>USB құрылғысындағы алдыңғы қапшыққа өту үшін  (UP) түймесін басыңыз.</p>
12	 <p>Дыбысты арттыру, Дыбысты азайту / Өткізіп жіберу</p>	<ul style="list-style-type: none"> • Дыбысты арттыру, Дыбысты азайту Дыбыс деңгейін арттыру немесе төмендету үшін + (дыбысты арттыру) немесе - (дыбысты азайту) түймесін басыңыз. • Музыканы өткізіп жіберу Келесі музыкалық файлды таңдау үшін  түймесін басыңыз. Алдыңғы музыкалық файлды таңдау үшін  түймесін басыңыз. USB ойнату режимінде алдыға және артқа іздеу үшін  түймесін немесе  түймесін басып, 3 секундтан артық ұстап тұрыңыз. Қалыпты ойнату режиміне оралу үшін  түймесін немесе  түймесін қайтадан басып, 3 секундтан артық ұстап тұрыңыз.
13	 <p>Ойнату / Тоқтату</p>	<p>Музыкалық файлдың ойнатылуын уақытша тоқтату үшін  түймесін басыңыз. Түймені қайтадан басқан кезде музыкалық файл ойнатылады.</p> <ul style="list-style-type: none"> • Автоматты түрде сөндіру функциясы (Auto Power Down) Құрылғы AUX1, AUX2 режимінде болған кезде Автоматты түрде сөндіру функциясын өшіру үшін  түймесін басып, 5 секундтан артық ұстап тұрыңыз. Дисплейде ON-AUTO POWER DOWN / OFF-AUTO POWER DOWN хабарламасы шығады.
14	 <p>Дыбыссыз</p>	<p>Дыбысты өшіру үшін  (Дыбыссыз) түймесін басыңыз. Дыбысты қосу үшін осы түймені қайтадан басыңыз.</p>

15	 <p>Қайталау</p>	<p>«USB1» және «USB2» режимінде Қайталау (Repeat) функциясын қолдану үшін Қайталау түймесін басыңыз. Бұл түймені әр басқан кезде ONE, FOLDER, ALL, RANDOM немесе OFF бірін таңдау арқылы өзіңіз қалаған қайталау функциясын қоса аласыз.</p>
16	 <p>BASS</p>	<p>Күшті бас дыбысын қолдану үшін BASS түймесін басыңыз. Қалыпты дыбысқа оралу үшін осы түймені қайтадан басыңыз. BLUETOOTH POWER функциясын қосу немесе өшіру үшін BASS түймесін басып, 5 секундтан артық ұстап тұрыңыз.</p>

Дыбыс режимін қалай қолдану керек

Party Audio жүйесінде нақты музыкалық жанр үшін оңтайландырылған алдын ала анықталған эквалайзер параметрлері қарастырылған.

1. Қашықтан басқару пультіндегі **SOUND MODE** түймесін басыңыз.
2. **SOUND MODE** түймесін әр басқан кезде **PARTY, STANDARD, HIPHOP, EDM, ROCK, LATIN, HOUSE** немесе **REGGAE** бірін таңдау арқылы өзіңіз қалаған дыбыс әсерін қоса аласыз.

ЕСКЕРТПЕЛЕР

- Әдепкі қалыптағы дыбыс режимі – **PARTY**.
- Өшірілген кезде, Дыбыс режимі режимінің әдепкі параметрлерін орнату үшін құрылғыдағы немесе қашықтан басқару пультіндегі **▶** түймесін басып, 5 секундтан артық ұстап тұрыңыз.

DJ әсері функциясын қалай қолдану керек

DJ әсері функциясы «DJ әсері» дыбыс әсерін қосуға мүмкіндік береді. Әр әсердің деңгейін реттеуге болады.

1. Қашықтан басқару пультіндегі **DJ** түймесін басыңыз.
2. **DJ** түймесін әр басқан кезде Party Audio жүйесінде қолжетімді DJ әсерлері ауысып қосылады:
 - **NOISE:** Фильтр мен шығыс арқылы бастапқы дыбыспен үйлескен бірқалыпты шулы дыбысты қалыптастырады.
 - **FILTER:** Тек жоғарғы немесе төменгі жиіліктегі дыбыстарға ұқсас әсерді қалыптастырады.
 - **CRUSH:** Бастапқы дыбысты анығырақ қылатын әсерді қалыптастырады.
 - **CHORUS:** Әуендеген хорға ұқсас әсерді қалыптастырады.
 - **WANWAN:** «Вау-вау» әсерін қалыптастырады.
 - **DJ EFFECT OFF:** DJ әсерін өшіреді.
3. DJ дыбыс әсерлерінің әрбірінің деңгейін -15 және +15 аралығында арттыру және төмендету үшін **EFFECT +** немесе **EFFECT -** түймелерін басыңыз.

ЕСКЕРТПЕ

- Өшірілген кезде, DJ әсері режимінің әдепкі параметрлерін орнату үшін құрылғыдағы немесе қашықтан басқару пультіндегі **▶** түймесін басып, 5 секундтан артық ұстап тұрыңыз.

07 SAMSUNG GIGA PARTY AUDIO ҚОЛДАНБАСЫН ПАЙДАЛАНУ

Samsung Giga Party Audio қолданбасын орнатыңыз

Бұл өнімді өзіңіздің смарт құрылғыңызбен және Samsung Giga Party Audio қолданбасымен басқару үшін Google Play Store немесе Apple App Store сервистерінен Samsung Giga Party Audio қолданбасын жүктеп, оны смарт құрылғыңызға орнатыңыз.

ЕСКЕРТПЕЛЕР

- Samsung Giga Party Audio қолданбасы мобильді телефон құрылғыларындағы Android жүйесінің Android OS 6.0 немесе одан кейінгі нұсқаларымен үйлесімді.
- Samsung Giga Party Audio қолданбасы Apple мобильді құрылғыларындағы iOS жүйесінің iOS 10.0 немесе одан кейінгі нұсқаларымен үйлесімді.

Онлайн дүкенде іздеуге арналған сөз: Samsung Giga Party Audio



Samsung Giga Party Audio қолданбасын іске қосу

Samsung Giga Party Audio қолданбасын іске қосу және қолдану үшін смарт құрылғыңыздағы Giga Party Audio белгішесін басыңыз да, экрандағы нұсқауларды орындаңыз.



08 АҚАУЛАРДЫ ІЗДЕУ ЖӘНЕ ЖОЮ

Көмекке жүгінбестен бұрын келесілерді тексеріңіз.

Құрылғы қосылмайды.

Қуат баусымы розеткаға сұғылған ба?

→ Қуат баусымын розеткаға сұғыңыз.

Түймені басқан кезде функция жұмыс істемейді.

Ауада статикалық электр көзі бар ма?

→ Қуат баусымын суырып, қайтадан жалғаңыз.

BT режимінде дыбыс жоғалып кетеді.

→ 13-беттегі Bluetooth қосу бөлімдерін қараңыз.

Дыбыс шықпайды.

«Дыбыссыз» функциясы қосулы ма?

→ «Дыбыссыз» функциясын өшіру үшін  (Дыбыссыз) түймесін басыңыз.

Минималды дыбыс деңгейі орнатылған ба?

→ Дыбыс деңгейін реттеңіз.

Қашықтан басқару пульті жұмыс істемейді.

Батареялар тозған ба?

→ Жаңа батареялармен ауыстырыңыз.

Қашықтан басқару пульті мен Party Audio негізгі құрылғысы арасындағы қашықтық тым алыс па?

→ Қашықтан басқару пультін Party Audio негізгі құрылғысына жақындатыңыз.

Stereo тобы байланысы жұмыс істемейді.

Жүйе сымсыз Group Play режимінде ме?

→ Сымсыз Group Play режимін өшіріңіз де, Stereo тобы режимін қайтадан қосып көріңіз.

Bluetooth байланысын орнату мүмкін емес.

Басқа жүйеге қосылған жүйе сымсыз Group Play режимінде немесе Stereo тобы режимінде ме?

→ Сымсыз Group Play немесе Stereo тобы режимін өшіргеннен кейін Bluetooth қайтадан қосып көріңіз.

Бұған дейін екі Bluetooth құрылғысы қосылып қойған ба?

→ Өзге Bluetooth байланыстарын өшіргеннен кейін ағымдағы Bluetooth қайтадан қосып көріңіз.

PAIRING түймесі жұмыс істемейді.

Жүйе сымсыз Group Play режимінде немесе Stereo тобы режимінде ме?

→ Сымсыз Group Play немесе Stereo тобы режимін өшіргеннен кейін тағы бір тексеріп көріңіз.

Басты жүйені сымсыз Group Play немесе Stereo тобы режимінде басқасына ауыстырғым келеді.

→ Group Play режимін өшіріңіз, өзіңіз бірінші қолдануды қалаған динамикке басыңыз және «HOST» хабарламасы пайда болған кезде қалғандарын бірінен кейін бірін жалғаңыз.

→ Басты құрылғы Stereo тобы режимінде белсендіріледі. Басқа құрылғыларды басты құрылғы ретінде өзгерте алмайсыз.

AUX1 немесе AUX2 файлдарын жаңа пәрмен берместен 8 сағаттан артық ойнатқым келеді.

→ Автоматты түрде сөндіру функциясын өшіру үшін AUX1 немесе AUX2 режимінде  түймесін басып, 5 секундтан артық ұстап тұрыңыз. ON-AUTO POWER DOWN күйін OFF-AUTO POWER DOWN күйіне өзгертіңіз.

Торапты Group Play режиміне қоса алмаудамын.

- 1 сағаттан кейін басты құрылғы қандай да бір қосымша бағынышты құрылғылардың қосылуын бұғаттайды. Басты құрылғыдағы **GROUP PLAY** түймесін басыңыз, мұнда «**HOST**» хабарламасы пайда болған кезде торапты қайта қосуға болады.

«Сымсыз/Сымды Топтық ойнату/Stereo қосу/Bluetooth» байланысын орнату мүмкін емес.

Жүйелер арасындағы қашықтық тым үлкен бе?

- «Сымсыз/Сымды Топтық ойнату/Stereo қосу/Bluetooth» байланысын жүйеден 1 метр қашықтықта орнату ұсынылады.
- Party Audio жүйелері арасындағы жұмыс қашықтығын 10 метрден асырмау ұсынылады.

09 ЛИЦЕНЗИЯ



The Bluetooth® word mark and logos are registered trademarks owned by the Bluetooth SIG, Inc. and any use of such marks by Samsung Electronics Co., Ltd. is under license. Other trademarks and trade names are those of their respective owners.



Qualcomm aptX is a product of Qualcomm Technologies, Inc. and/or its subsidiaries. Qualcomm is a trademark of Qualcomm Incorporated, registered in the United States and other countries. aptX is a trademark of Qualcomm Technologies International, Ltd., registered in the United States and other countries.



10 АШЫҚ КӨЗ ЛИЦЕНЗИЯСЫ ТУРАЛЫ ЕСКЕРТУ

Ашық бастапқы кодқа байланысты сұрақтар мен өтініштеріңізді электрондық пошта (oss.request@samsung.com).

11 ҚЫЗМЕТ ТУРАЛЫ МАҢЫЗДЫ ЕСКЕРТУ

- Осы пайдаланушы нұсқаулығындағы суреттер мен кескіндер тек анықтама ретінде берілген және өнімнің нақты түрі өзгеше болуы мүмкін.
- Төмендегі жағдайдың бірінде әкімшілік ақы алынуы мүмкін:
 - (a) инженер өтініш бойынша шақырылса, бірақ өнімде ешқандай ақау болмаса (яғни, осы пайдаланушы нұсқаулығын оқымағансыз);
 - (b) құрылғыны жөндеу орталығына апарсаңыз, бірақ өнімде ешқандай ақау болмаса (яғни, осы пайдаланушы нұсқаулығын оқымағансыз).
- Мұндай әкімшілік ақының көлемі қандай да бір жұмыс орындалмастан немесе үйге бармастан бұрын хабарланады.

12 ТЕХНИКАЛЫҚ СИПАТТАМАЛАРЫ ЖӘНЕ НҰСҚАУЛЫҚ

Техникалық Сипаттар

Акустикалық жүйе

Үлгі атауы	MX-T70	
Қуат көзі	Айнымалы тоқ 220-240В~50/60Гц	
Қуат тұтынуы	160Вт	
USB1/USB2	USB1: 5V/2,1A USB2: 5V/0,5A	
Салмағы	26,5 кг	
Өлшемдері (ені x биіктігі x қалыңдығы)	463,0 x 884,0 x 455,0 мм	
Жұмыс Істеу Температурасы	+5°C пен +35°C арасында	
Жұмыс Істеу Ылғалдылығы	10 % пен 75 % арасында	
КҮШЕЙТКІШ Қуат тұтынуы	Жоғары жиілікті динамик	150Вт x 2, 12 ом
	Орташа	300Вт x 2, 6 ом
	Дыбыс зорайтқыш	600Вт x 1, 3 ом
СЫМСЫЗ ҚҰРЫЛҒЫНЫҢ ШЫҒЫС ҚҰАТЫ BT таратқышының максималды қуаты	2,4 ГГц – 2,4835 ГГц шамасында 100 мВт	
Bluetooth Портын өшіру әдісі	Bluetooth Power функциясын өшіру үшін BASS түймесін 5 секундтан артық басып тұрыңыз.	

ЕСКЕРТПЕЛЕР

- Samsung Electronics Co., Ltd компаниясы техникалық сипаттамаларды алдын ала хабарламастан өзгерту құқығын өзінде қалдырады.
- Салмақ пен өлшем мәндері шамамен алынған.



- Импорртаушы : «SAMSUNG ELECTRONICS CENTRAL EURASIA»
(САМСУНГ ЭЛЕКТРОНИКС ЦЕНТРАЛЬНАЯ ЕВРАЗИЯ) ЖШС
Қазақстан Республикасы, 050059, Алматы қаласы, Медеу ауданы, Әл-Фараби даңғылы, 36 үй,
3, 4 қабат
Импортер : TOO «SAMSUNG ELECTRONICS CENTRAL EURASIA»
(САМСУНГ ЭЛЕКТРОНИКС ЦЕНТРАЛЬНАЯ ЕВРАЗИЯ)
Республика Казахстан, 050059, г. Алматы, Медеуский район, пр. Аль-Фараби, д. 36, 3, 4 этажи
- Өндіруші : Самсунг Электроникс Ко., Лтд.
129, Самсунг-ро, Ёнгтонг-гу, Сувон-си, Гунги-до, 16677, Корея Республикасы
- Производитель : Самсунг Электроникс Ко., Лтд.
129, Самсунг-ро, Енгтонг-гу, Сувон-си, Кёнги-до, 16677, Республика Корея
- Бұл өнім «SAMSUNG ELECTRONICS CO., LTD.» толық өндірістік бақылауында өндірілген. Өндіруші атауы (үлгісіне және көрсетілген заттаңбасына байланысты): ТСЛ Текнолоджи Электроникс (Гуйчжоу) Ко., ЖШС. Үшінші зауыт №988, Люэнь Фат роуд солтүстік жағы, Тонгкяо өндірістік базасы, Жонгкай жоғары технологиялық аймағы, Гуйчжоу, Гуаньдун, Қытай
- Өндірілген күнін өнімдегі затбелгіден қараңыз.



[Осы өнімдегі батареяларды дұрыс тастау]

(Бөлек жинау жүйелері бар елдерде қол жетімді)

Батареяда, нұсқаулықта немесе қаптамада көрсетілген бұл белгі осы өнімдегі батареялар қызметі аяқталғаннан кейін өзге үй қалдықтарымен бірге тасталмауы тиіс екенін көрсетеді. Белгі тұрса, Hg, Cd немесе Pb химиялық таңбалары батареядағы сынап, кадмий немесе қорғасын мөлшері 2006/66 ЕО директивасында көрсетілген деңгейлерден жоғары екенін білдіреді.

Батареяларды тиісті түрде тастамаса, бұл заттар адам денсаулығына немесе қоршаған ортаға зардап тигізуі мүмкін.

Табиғи ресурстарды қорғау және материалдардың қайта пайдалануын ынталандыру үшін, батареяларды өзге қалдықтардан тыс ұстап, жергілікті батареяларды қайтару жүйесі арқылы қайта өңдеңіз.



Осы мониторды дұрыс тастау (қоқыс электр және электрондық жабдықтар)

(Бөлек жинау жүйелері бар елдерде қол жетімді)

Монитордағы, керек-жарақтардағы немесе әдебиеттегі бұл белгі монитор және оның электрондық керек-жарақтарын (мысалы, зарядтағыш, гарнитура, USB кабелі) жұмыс мерзімінің соңында басқа үй қоқысымен бірге тастамау керек екенін білдіреді. Басқарылмайтын қоқысты тастаудан қоршаған ортаға немесе адам денсаулығына мүмкін зиянды болдырмау үшін материалдық ресурстардың қоршаған ортаға зиянсыз қайта пайдаланылуын ынталандыру үшін бұл заттарды басқа қоқыс түрлерінен бөліңіз және жауапкершілікпен тастаңыз.

Үй пайдаланушылары осы заттарды қоршаған ортаға қауіпсіз қайта пайдалану мақсатында қайда және қалай апара алатыны туралы мәліметтер алу үшін осы өнімді сатып алған сатушыға немесе жергілікті мекемеге хабарласу керек.

Өнеркәсіптік тұтынушылар жеткізушіге хабарласуы және сатып алу келісімінің шарттарын тексеруі керек. Бұл мониторды және оның электрондық керек-жарақтарын тастау кезінде басқа пайдаланылған орамның қалдықтарымен араластырмау керек.



© 2019 Samsung Electronics Co., Ltd. Барлық құқықтары қорғалған.

ДҮНИЕЖҮЗІЛІК SAMSUNG КОМПАНИЯСЫНА хабарласыңыз

Samsung өнімдеріне қатысты қандай да бір сауалдарыңыз немесе пікірлеріңіз болса, SAMSUNG тұтынушыларды қолдау орталығына хабарласыңыз.

Area	Contact Centre ☎	Web Site
■ CIS		
RUSSIA	8-800-555-55-55	www.samsung.com/ru/support
BELARUS	810-800-500-55-500	www.samsung.com/support
GEORGIA	0-800-555-555	
ARMENIA	0-800-05-555	
AZERBAIJAN	0-88-555-55-55	
KAZAKHSTAN	8-10-800-500-55-500	www.samsung.com/kz_ru/support
UZBEKISTAN	00-800-500-55-500	www.samsung.com/uz_ru/support
KYRGYZSTAN	00-800-500-55-500	www.samsung.com/support
TAJIKISTAN	8-10-800-500-55-500	
MONGOLIA	1800-25-55	
UKRAINE	0-800-502-000	www.samsung.com/ua/support
MOLDOVA	+373-22-667-400	www.samsung.com/support