



Thinking of you
Electrolux



ESF 9862ROW
ESF 9862ROX

КК	ЫДЫС ЖУҒЫШ МАШИНА	ҚОЛДАНУ ТУРАЛЫ НҰСҚАУЛАРЫ	2
RU	ПОСУДОМОЕЧНАЯ МАШИНА	ИНСТРУКЦИЯ ПО ЭКСПЛУАТАЦИИ	23
UK	ПОСУДОМЙНА МАШИНА	ІНСТРУКЦІЯ	45



МАЗМҰНЫ

1. САҚТЫҚ ШАРАЛАРЫ.....	3
2. ҚАУІПСІЗДІК НҮСҚАУЛАРЫ.....	4
3. БҰЙЫМ СИПАТТАМАСЫ.....	6
4. БАСҚАРУ ПАНЕЛІ	7
5. БАҒДАРЛАМАЛАР.....	8
6. ПАРАМЕТРЛЕР.....	10
7. ФУНКЦИЯЛАР.....	13
8. БІРІНШІ ҚОЛДАНҒАНҒА ДЕЙІН.....	13
9. ӘРКҮНДІК ҚОЛДАНУ.....	15
10. АҚЫЛ-КЕҢЕС.....	17
11. КҮТУ МЕНЕН ТАЗАЛАУ.....	18
12. АҚАУЛЫҚТЫ ТҮЗЕТУ.....	20
13. ТЕХНИКАЛЫҚ АҚПАРАТ.....	22

СІЗ ОЙЫМЫЗДА БОЛДЫҢЫЗ

Electrolux құрылғысын сатып алғаныңызға рахмет. Сіз ондаған жылдар бойы жинақталған кәсіби тәжірибе мен инновацияға сүйеніп жасалған құрылғыны таңдадыңыз. Тапқырлықтың туындысы болған, көз тартарлық бұл құрылғыны жасау барысында сіз ойымызда болдыңыз. Сондықтан, қолданған сайын тамаша нәтижеге қол жеткізе алатыныңызға сенімді болыңыз.

Electrolux әлеміне қош келдіңіз.

Біздің веб-сайтқа барып келесіні қараңыз:



Қолдануға қатысты кеңестер, кітапшалар, ақаулықты түзету, қызмет көрсету туралы ақпарат:

www.electrolux.com



Сізге барынша жақсы қызмет көрсету үшін өніміңізді мына жерге тіркеңіз:

www.registerelectrolux.com



Құрылғыңызға қажетті керек-жарақтарды, шығынды материалдарды және фирмалық қосалқы бөлшектерді сатып алу үшін:

www.electrolux.com/shop

ТҰТЫНУШЫҒА ҚЫЗМЕТ КӨРСЕТУ

Фирмалық заттарды қолдануды ұсынамыз.

Қызмет көрсету орталығына хабарласқанда келесі деректердің дайын болуын қамтамасыз етіңіз. Үлгісі, Өнім нөмірі, Сериялық нөмірі.

Деректерді техникалық ақпарат тақтайшасынан алуға болады.



Ескерту / Қауіп-қатерден сақтандыру ақпараты



Жалпы ақпарат және ақыл-кеңес



Қоршаған ортаға қатысты ақпарат

Өндіруші ескертусіз өзгеріс енгізу құқығына ие.

1. ⚠️ САҚТЫҚ ШАРАЛАРЫ

Құрылғыны орнатып іске қолданар алдында бірге жеткізілген нұсқауларды мұқият оқып шығыңыз. Құрылғыны дұрыс орнатпау мен дұрыс пайдаланбау нәтижесінде адам жарақат алса және ақаулық орын алса өндіруші жауапты емес. Нұсқаулықты келешекте қарап жүру үшін үнемі сақтап қойыңыз.

1.1 Қауіпсіздік туралы жалпы ақпарат

- Бұл құрылғы үйде және сол сияқты төменде аталған жерлерде қолдануға арналған:
 - фермадағы үйлердің; дүкендердегі, кеңселер мен басқа жұмыс орындарындағы қызметкерлерге арналған ас бөлмелерде;
 - қонақ үйлерде, мотельдер мен төсек және таңғы аспен қамтамасыз ететін қонақжайлар мен басқа да тұрғынды жерлерде.
- Бұл құрылғының техникалық сипаттамасын өзгертпеңіз.
- Судың жұмыс қысымы (ең аз және ең көп) 0.5 (0.05) / 8 (0.8) бар (МПа) аралығында болуы керек
- Ең көбі 15 орыннан асырмаңыз.
- Егер қуат сымына зақым келсе, қатерден сақтану үшін оны өндіруші немесе уәкілетті қызмет көрсету орталығы немесе сол сияқты білікті маман ауыстыруға тиіс.
- Өткір ұшты пышақтар мен ас құралдарының ұштарын төмен қаратып немесе көлденеңінен қойып ас құралдарына арналған себетке салыңыз.
- Құрылғының есігі ашық тұрған кезде соғылып қалмас үшін қараусыз қалдырмаңыз.
- Құрылғыны жөндеу алдында электр желісінен ағытып, ашасын розеткадан суырыңыз.
- Құрылғыны тазалау үшін сулы спрейді және буды қолданбаңыз.
- Табанындағы желдеткіш саңылауларға (егер бар болса) кілем кедергі жасамауға тиіс.

- Құрылғыны жаңа түтіктер жинағын пайдаланып, су жүйесіне қосу керек. Ескі түтіктерді қайта пайдалануға болмайды.

1.2 Балалар мен дәрменсіз адамдардың қауіпсіздігі

- Бұл құрылғыны 8 жастан асқан балалар мен денесіне, сезім жүйесіне не ақыл-есіне зақым келген адамдар не тәжірибесі аз адамдар өз қауіпсіздіктерін қамтамасыз ететін адамның қадағалауы немесе құрылғыны қауіпсіз қолдану бойынша берген нұсқауына сүйеніп, дұрыс қолданбау салдарын түсінсе қолдануына болады.
- Балаларға құрылғымен ойнауға рұқсат бермеңіз.
- Жуғыш заттардың барлығын балалардан алыс ұстаңыз.
- Құрылғының есігі ашық тұрғанда, балалар мен үй жануарларын алыс ұстаңыз.
- Балалар тазалау және күтім көрсету жұмыстарын басқаның бақылауынсыз орындамауға тиіс.

2. ҚАУІПСІЗДІК НҰСҚАУЛАРЫ

2.1 Орнату

- Орам материалдарының барлығын алыңыз
- Бүлінген құрылғыны орнатпаңыз немесе іске қоспаңыз.
- Құрылғыны температурасы 0 °C градустан төмен жерге орнатпаңыз немесе қолданбаңыз.
- Құрылғымен бірге берілген орнату бойынша нұсқауларды орындаңыз.

2.2 Электртоғына қосу



НАЗАРЫҢЫЗДА БОЛСЫН!

Өрт шығу және электр қатеріне ұшырау қаупі бар.

- Құрылғыны міндетті түрде жерге түйықтау қажет.
- Техникалық ақпарат тақтайшасындағы электр

параметрлерінің электр желісіндегі параметрлерге сай келетініне көз жеткізіңіз. Сай келмесе, электршіге хабарласыңыз.

- Өрқашан дұрыс орнатылған, қатерден сақтандырылған розетканы қолданыңыз.
- Көп тармақты адаптерлер мен ұзартқыш сымдарды қолданбаңыз.
- Құрылғының ашасына және сымына зақым келтірмеңіз. Қорек сымын ауыстыру қажет болса, оны міндетті түрде қызмет көрсету орталығы жүзеге асыруға тиіс.
- Құрылғының ашасын розеткаға тек құрылғыны орнатып болғаннан кейін ғана жалғаңыз. Орнатып болғаннан кейін ашаның қол жететін жерде тұрғанына көз жеткізіңіз.
- Құрылғыны тоқтан ажырату үшін сымынан тартпаңыз. Өрқашан ашасынан тартып суырыңыз.

- Бұл құрылғы Е.Е.С. ережелеріне сай келеді.
- ҰБ мен Ирландияға ғана арналған. Құрылғының 13 амперлік қуат ашасы бар. Қуат ашасындағы сақтандырғышты ауыстыру қажет болса, келесі сақтандырғышты пайдаланыңыз: 13 амр ASTA (BS 1362).

2.3 Суға қосу

- Су қосылымы түтіктеріне ешбір зақым келтірмеңіз.
- Құрылғыны жаңа құбырларға немесе ұзақ уақыт қолданылмаған құбырларға жалғамай тұрып, суын тазарғанша ағызыңыз.
- Құрылғыны алғаш рет қолданған кезде еш жерінен су ақпай тұрғанына көз жеткізіңіз.
- Су құятын түтік, ішіне сым өткізілген екі қабат қаптамадан тұрады және қауіпсіздік клапанымен жабдықталған.

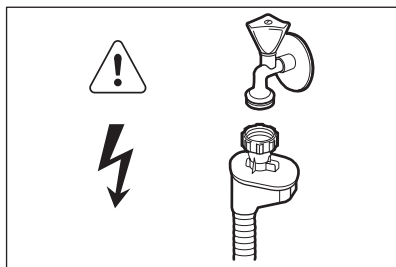

НАЗАРЫҢЫЗДА БОЛСЫН!

Қатерлі кернеу.

- Егер су құятын түтік бүлінсе, ашаны дереу розеткадан суырыңыз. Су

құятын түтікті ауыстыру үшін уәкілітті қызмет көрсету орталығына хабарласыңыз.

2.4 Пайдалану

- Ашық тұрған есіктің үстіне отыруға немесе үстіне шығып тұруға болмайды.
- Ыдыс жуғыш машинаға арналған жуғыш заттар қауіпті. Жуғыш заттың орамында көрсетілетін нұсқауларды орындаңыз.
- Құрылғыдағы сумен ойнауға немесе ішуге болмайды.
- Ыдыстарды бағдарлама аяқталғанша құрылғыдан алмаңыз. Ыдыстарда жуғыш зат болуы мүмкін.
- Бағдарлама орындалып тұрғанда құрылғы есігін ашсаңыз, ыстық бу шығуы мүмкін.
- Тұтанғыш заттарды немесе ішіне тұтанғыш зат салынған дымқыл заттарды құрылғының ішіне, қасына немесе үстіне қоймаңыз.

2.5 Құрылғыны тастау



НАЗАРЫҢЫЗДА БОЛСЫН!

Жарақат алу немесе тұншығып қалу қаупі бар.

- Құрылғыны электр желісінен ажыратыңыз.
- Қуат сымын кесіп алыңыз да, қоқысқа тастаңыз.
- Балалар мен жануарлар құрылғыға қамалып қалмас үшін есіктің бекітпесін алыңыз.

3. БҰЙЫМ СИПАТТАМАСЫ

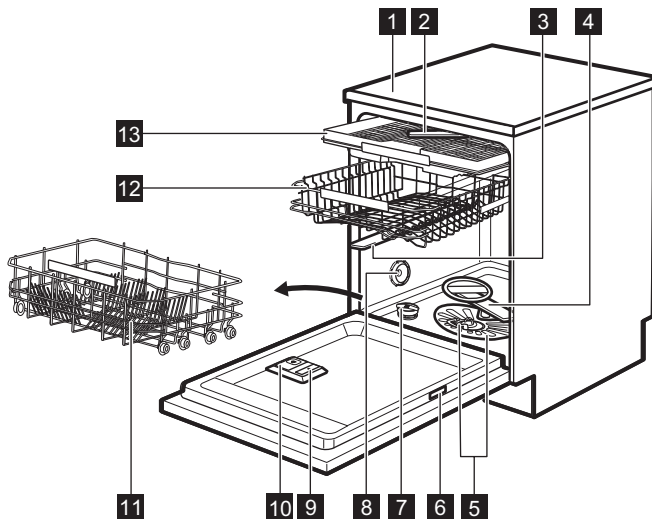

- | | |
|--|------------------------------------|
| 1 Жұмыс алаңы | 8 Ауа саңылауы |
| 2 Ең үстіңгі бүріккіш түтік | 9 Шайғыш зат үлестіргіші |
| 3 Үстіңгі бүріккіш түтік | 10 Жуғыш зат үлестіргіші |
| 4 Астыңғы бүріккіш түтік | 11 Астыңғы себет |
| 5 Сүзгілер | 12 Үстіңгі себет |
| 6 Техникалық ақпарат тақтайшасы | 13 Ас құралдарының тартпасы |
| 7 Тұз сауыты | |

4. БАСҚАРУ ПАНЕЛІ

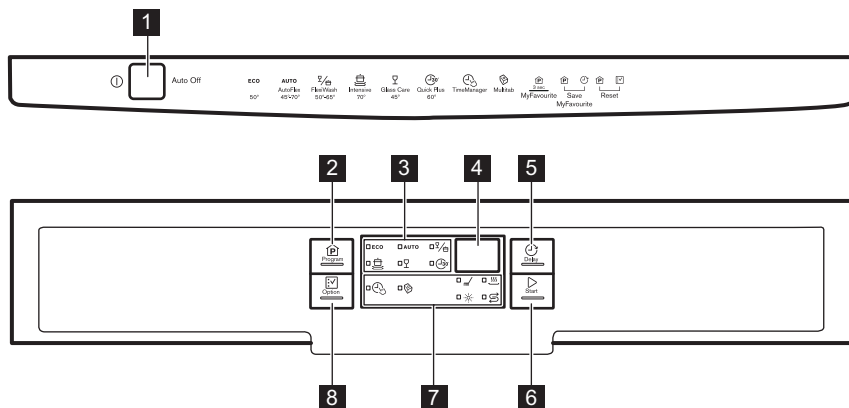





- | | |
|-----------------------------------|----------------------------|
| 1 Қосу/Өшіру түймешігі | 6 Start түймешігі |
| 2 Program түймешігі | 7 Индикатор шамдары |
| 3 Бағдарлама индикаторлары | 8 Option түймешігі |
| 4 Бейнебет | |
| 5 Delay түймешігі | |

4.1 Индикатор шамдары

Индикатор	Сипаттама
	Жуу циклы. Бұл жуу циклі және шаю циклдары жұмыс істеген кезде жанады.
	Кептіру циклы. Кептіру циклы орындалып тұрғанда жанады.
	Multitab индикаторы.
	Тұз индикаторы. Бағдарлама жұмыс істеп тұрғанда бұл үнемі сеніп тұрады.
	Шайғыш зат индикаторы. Бағдарлама жұмыс істеп тұрғанда бұл үнемі сеніп тұрады.
	TimeManager индикаторы.

5. БАҒДАРЛАМАЛАР

Бағдарлама	Кірдің ауқымы Ыдысты салу түрі	Бағдарлама циклдары	Функциялар
ECO 1)	<ul style="list-style-type: none"> Қалыпты кірленген Ыдыс-аяқтар мен ас құралдары 	<ul style="list-style-type: none"> Алдын ала жуу Жуу 50 °C Шаю циклдары Кептіру 	<ul style="list-style-type: none"> TimeManager Multitab
AUTO 2)	<ul style="list-style-type: none"> Барлығы Ыдыс-аяқтар, ас құралдары, кәстрөлдер мен табалар 	<ul style="list-style-type: none"> Алдын ала жуу Жуу 45 °C бастап 70 °C дейін Шаю циклдары Кептіру 	<ul style="list-style-type: none"> Multitab
 3)	<ul style="list-style-type: none"> Аралас ластық Ыдыс-аяқтар, ас құралдары, кәстрөлдер мен табалар 	<ul style="list-style-type: none"> Алдын ала жуу Жуу 50 °C және 65 °C Шаю циклдары Кептіру 	<ul style="list-style-type: none"> TimeManager Multitab
 4)	<ul style="list-style-type: none"> Қатты ластанған Ыдыс-аяқтар, ас құралдары, кәстрөлдер мен табалар 	<ul style="list-style-type: none"> Алдын ала жуу Жуу 70 °C Шаю циклдары Кептіру 	<ul style="list-style-type: none"> TimeManager Multitab
	<ul style="list-style-type: none"> Қалыпты не аздап кірлеген Морт сынғыш ыдыс-аяқтар мен шыны ыдыстар 	<ul style="list-style-type: none"> Жуу 45 °C Шаю циклдары Кептіру 	<ul style="list-style-type: none"> Multitab

Бағдарлама	Кірдің ауқымы Ыдысты салу түрі	Бағдарлама циклдары	Функциялар
 5)	<ul style="list-style-type: none"> • Жаңа ластанған • Ыдыс-аяқтар мен ас құралдары 	<ul style="list-style-type: none"> • Жуу 60 °C • Шаю циклдары 	<ul style="list-style-type: none"> • Multitab

1) Осы бағдарламаны қолданып, қалыпты кірлеген фарфор ыдыс-аяқ пен ас құралдарын жуғанда, су мен қуат барынша тиімді жұмсалады. (Бұл сынақ мекемелеріне арналған стандартты бағдарлама).





2) Құрылғы себеттердегі заттардың қаншалықты ластанғанын және заттардың санын анықтай алады. Бұл судың температурасы мен мөлшерін, пайдаланылатын қуат мөлшері мен бағдарлама уақытын автоматты түрде реттейді.

3) Осы бағдарламамен ыдыстардағы аралас ластықты жууға болады. Қатты ластанған ыдыстарды астыңғы себетке және қалыпты ластанған ыдыстарды үстіңгі себетке салыңыз. Астыңғы себеттегі судың қысымы және температурасы үстіңгі себетпен салыстырғанда жоғары болады.

4) Бұл бағдарламаның жуу нәтижесін жақсартуға арналған жоғары температурада шаю циклы бар. Шаю циклі кезінде температура кем дегенде 10 минут 70 °C градуста тұрады.

5) Осы бағдарламамен жаңа ластанған ыдыстарды жууға болады. Бұл қысқа уақыт ішінде жақсы нәтиже береді.

5.1 Пайдалану көлемі

Бағдарлама ¹⁾	Су (л)	Қуат (кВт)	Ұзақтық (мин)
ECO	11	0.961	225
AUTO	7 - 14	0.6 - 1.4	40 - 150
	14 - 16	1.2 - 1.5	139 - 149
	12.5 - 14.5	1.4 - 1.6	154 - 164
	12 - 14	0.7 - 0.9	75 - 85
	10	0.9	30

1) Мәндерді судың қысымы мен температурасы, электр қуатының ауытқуы, параметрлер және ыдыс-аяқтың мөлшері өзгертуі мүмкін.

5.2 Сынақ институттарына арналған ақпарат

Сынақ өткізуге қажетті барлық ақпаратты алу үшін мына эл.поштаға хат жолдаңыз:

info.test@dishwasher-production.com

Техникалық ақпарат тақтайшасындағы құрылғының нөмірін (PNC) жазып қойыңыз.

6. ПАРАМЕТРЛЕР

6.1 Бағдарламаны таңдау режимі және пайдаланушы режимі

Құрылғы бағдарламаны таңдау режимінде тұрғанда, бағдарламаны орнатуға және пайдаланушы режиміне кіруге болады.

Пайдаланушы режимінде келесі параметрлерді өзгертуге болады:

- Су жұмсартқыштың деңгейін судың кермектігіне сай келтіруге.
- Бағдарлама соңында естілетін дыбыстық сигналды қосуға немесе сөндіруге.
- Multitab функциясын шайғыш затсыз пайдаланғыңыз келгенде шайғыш зат үлестіргішін сөндіру үшін.
- Шайғыш заттың қосылатын мөлшерін қажетті деңгейге қою үшін.

Бұл параметрлер өзгертенше сақтаулы тұрады.

Бағдарламаны таңдау режимін қалай орнату керек

Бағдарлама индикаторы **ECO** қалпына келгенде, құрылғы бағдарламаны таңдау режимінде

тұрады және дисплейде бағдарламаның ұзақтығы көрсетіледі.

Құрылғыны іске қосқанда, әдетте бағдарламаны таңдау режимі қосылып тұрады. Дегенмен, бұндай жағдай байқалмаса, бағдарламаны таңдау режимін келесі жолмен орнатуға болады:

Program және **Option** түймешігін құрылғы бағдарламаны таңдау режиміне қойылғанша қатар басып ұстап тұрыңыз.

6.2 Су жұмсартқыш

Су жұмсартқыш жуу нәтижелеріне және құрылғыға жағымсыз әсер ететін, судың құрамындағы минералдарды тазалайды.

Осы минералдың мөлшері неғұрлым көп болса, судың кермектігі де соғұрлым жоғары болады. Судың кермектігі балама шкаламен есептеледі.

Су жұмсартқыш аймағыңыздағы судың кермектігіне сәйкес бапталуға керек. Аймағыңыздағы судың кермектігі туралы ақпаратты жергілікті су мекемесінен ала аласыз. Жақсы жуу нәтижесіне жету үшін су жұмсартқыштың дұрыс деңгейін орнату керек.

Су кермектігі

Неміс градусы (°dH).	Француз градусы (°fH).	ммоль/л	Кларк градусы	Су жұмсартқыштың деңгейі
47 - 50	84 - 90	8.4 - 9.0	58 - 63	10
43 - 46	76 - 83	7.6 - 8.3	53 - 57	9
37 - 42	65 - 75	6.5 - 7.5	46 - 52	8
29 - 36	51 - 64	5.1 - 6.4	36 - 45	7
23 - 28	40 - 50	4.0 - 5.0	28 - 35	6
19 - 22	33 - 39	3.3 - 3.9	23 - 27	5 1)
15 - 18	26 - 32	2.6 - 3.2	18 - 22	4

Неміс градусы (°dH).	Француз градусы (°fH).	ммоль/л	Кларк градусы	Су жұмсартқыштың деңгейі
11 - 14	19 - 25	1.9 - 2.5	13 - 17	3
4 - 10	7 - 18	0.7 - 1.8	5 - 12	2
<4	<7	<0.7	< 5	1 2)

1) Зауытта орнатылған параметр.

2) Тұзды осы деңгейге қойып қолданбаңыз.

Су жұмсартқыштың деңгейін орнату

Құрылғы бағдарламаны таңдау режимінде тұруға тиіс.

1. Пайдаланушы режиміне өту үшін **Delay** және **Start** түймешіктерін **ECO, AUTO, $\frac{1}{2}$** және **$\frac{1}{4}$** жыпылықтай бастап, дисплейде ешнәрсе көрсетілмей қалғанша қатар басып ұстап тұрыңыз.
2. **Program** түймешігін басыңыз.
 - **AUTO, $\frac{1}{2}$** және **$\frac{1}{4}$** индикаторлары сөнеді.
 - **ECO** индикаторы жыпылықтауын жалғастырады.
 - Дисплейде ағымдық параметр көрсетіледі: мысалы, **5 L** = 5-ші деңгей.
3. Параметрді өзгерту үшін **Program** түймешігін қайта-қайта басыңыз.
4. Параметрді растау үшін қосу/сөндіру түймешігін басыңыз.

6.3 Шайғыш зат үлестіргіші

Шаю құралы ыдыс-аяқты ешбір жолақ немесе дақ қалдырмай құрғатуға мүмкіндік береді.

Шайғыш зат ыстық сумен шаю циклы кезінде автоматты түрде қосылады.

Шайғыш затты үлестіру мөлшерін 1 (ең аз мөлшер) мен 6 (ең жоғарғы мөлшер) аралығына қоюға болады. 0-деңгейде шайғыш зат үлестіргіш сөнеді және шайғыш зат үлестірілмейді.

Зауыттық параметрлер: 4-ші деңгей.

Шайғыш заттың деңгейін орнату

Құрылғы бағдарламаны таңдау режимінде тұруға тиіс.

1. Пайдаланушы режиміне өту үшін **Delay** және **Start** түймешіктерін **ECO, AUTO, $\frac{1}{2}$** және **$\frac{1}{4}$** жыпылықтай бастап, дисплейде ешнәрсе көрсетілмей қалғанша қатар басып ұстап тұрыңыз.
2. **Delay** түймешігін басыңыз.
 - **ECO, AUTO** және **$\frac{1}{4}$** индикаторлары сөнеді.
 - **$\frac{1}{2}$** индикаторы жыпылықтауын жалғастырады.
 - Дисплейде ағымдық параметр көрсетіледі: мысалы, **4A** = 4-ші деңгей.
 - Шайғыш заттың деңгейі 0A-бастап 6A дейін.
 - 0 деңгейі = шайғыш зат қосылған жоқ.
3. Параметрді өзгерту үшін **Delay** түймешігін қайта-қайта басыңыз.
4. Параметрді растау үшін қосу/сөндіру түймешігін басыңыз.

6.4 Шайғыш зат және жуғыш таблетканы қатар пайдалану

Шайғыш зат үлестіргішінің параметрі зауыттан қосұлы тұрған қалпы келеді. Бұл шайғыш зат үлестіргішінен шайғыш заттың тұрақты келіп тұратындығын білдіреді.

Егер шайғыш зат берілмей тұрса және шайғыш зат Multitab параметрі ғана

қосылып тұрса ғана, оны сөндіруге болады.

Егер шайғыш зат үлестіргіші сөндіріліп, және Multitab параметрі қосылмай тұрса, шайғыш зат үлестіргішінен шайғыш зат беріледі.

Multitab параметрін шайғыш зат үлестіргіші сөндіріліп тұрғанда қолдансаңыз, кептіру нәтижелері қанағаттандырарлық болмауы мүмкін.

Шайғыш зат үлестіргіші сөндіріліп тұрғанда, Multitab параметрі қосылып тұрса, шайғыш зат үлестіргіші үнемі сөніп тұрады.

Шайғыш зат үлестіргішін қалай сөндіру керек

Құрылғы бағдарламаны таңдау режимінде тұруға тиіс.

1. Пайдаланушы режиміне өту үшін **Delay** және **Start** түймешіктерін **ECO, AUTO**, $\frac{1}{2}$ және $\frac{1}{3}$ жыпылықтай бастап, дисплейде ешнәрсе көрсетілмей қалғанша қатар басып ұстап тұрыңыз.

2. **Option** түймешігін басыңыз.

- **ECO**, $\frac{1}{2}$ және $\frac{1}{3}$ индикаторлары сөнеді.
- **AUTO** индикаторы жыпылықтауын жалғастырады.
- Дисплейде ағымдық параметр көрсетіледі: $1 \ d$ = шайғыш зат үлестіргіші қосулы тұрады (зауытта орнатылған).

3. Параметрді өзгерту үшін **Option** түймешігін басыңыз.

$0 \ d$ = шайғыш зат үлестіргіші сөндірілген.

4. Параметрді растау үшін қосу/сөндіру түймешігін басыңыз.

6.5 Дыбыстық сигналдар

Дыбыстық сигналдар құрылғыда ақау пайда болған кезде естіледі. Бұл дыбыстық сигналдарды өшіріп қоюға болады.

Бағдарлама аяқталған кезде де дыбыстық сигнал қосылады. Әдетте

дыбыстық сигнал сөндірулі тұрады, бірақ оны қосуға болады.

Бағдарлама аяқталған кезде естілетін дыбыстық сигналды қалай қосуға болады

Құрылғы бағдарламаны таңдау режимінде тұруға тиіс.

1. Пайдаланушы режиміне өту үшін **Delay** және **Start** түймешіктерін **ECO, AUTO**, $\frac{1}{2}$ және $\frac{1}{3}$ жыпылықтай бастап, дисплейде ешнәрсе көрсетілмей қалғанша қатар басып ұстап тұрыңыз.
 2. **Start** басыңыз
 - **ECO, AUTO** және $\frac{1}{2}$ индикаторлары сөнеді.
 - $\frac{1}{3}$ индикаторы жыпылықтауын жалғастырады.
 - Дисплейде ағымдық параметр көрсетіледі: $0 \ b$ = Дыбыстық сигнал сөндірулі.
 3. Параметрді өзгерту үшін **Start** түймешігін басыңыз.
- $1 \ b$ = Дыбыстық сигнал қосулы.
4. Параметрді растау үшін қосу/сөндіру түймешігін басыңыз.

6.6 MyFavourite

Осы функцияның көмегімен жиі пайдаланылатын бағдарламаны орнатуға және жадыға сақтауға болады.

Сіз 1 бағдарламаны ғана сақтай аласыз. Жаңа параметр алдыңғы параметрді өшіреді.

MyFavourite бағдарламасын қалай сақтау керек

1. Сақтағыңыз келген бағдарламаны орнатыңыз

Бағдарламада пайдалануға болатын функцияларды да орнатуға болады.

2. **Program** және **Delay** түймешіктерін бағдарламаның индикаторлары мен функциялары бірнеше секунд жыпылықтағанша басып ұстап тұрыңыз

MyFavourite бағдарламасын қалай орнату керек

Program түймешігін MyFavourite бағдарламасына қатысты

7. ФУНКЦИЯЛАР



Қажетті функцияларды міндетті түрде бағдарламаны бастау алдында іске қосу керек. Бағдарлама жұмыс істеп тұрған кезде функцияларды іске қосу немесе ажырату мүмкін емес.



Кей функциялар өзара үйлесімді емес. Егер өзара үйлесімсіз функциялар таңдалса, құрылғы олардың біреуін немесе бірнешеуін автоматты түрде сөндіреді. Қосылып тұрған функциялардың индикаторлары ғана жанып тұрады.

7.1 Multitab

Бұл функцияны тұз, шайғыш зат және жуғыш заттардан тұратын жуғыш таблеткаларды қолданған кезде пайдаланыңыз. Олардың құрамында басқа да жуғыш немесе шайғыш заттар болуы мүмкін.

Бұл функция тұздың қосылуын тоқтатады. Тұз индикаторы жанбайды.

Сондай-ақ, бұл параметр шайғыш зат үлестіргіші сөніп тұрса ғана шайғыш зат үлестіргішін сөндіре алады, (шайғыш зат үлестіргішінің индикаторы жанбайды). Егер шайғыш зат үлестіргіші іске қосылып, Multitab параметрі қосылып тұрса да, шайғыш зат үлестіріледі.

индикаторлар мен функциялар көрінгенше басып ұстап тұрыңыз. Бейнебетте бағдарламаның ұзақтығы көрсетіледі.

Осы функцияны пайдаланғанда, жуғыш таблеткаларды қолданған кезде жуу және кептіру нәтижелері жақсы болу үшін бағдарлама уақыты ұзарады.

Multitab функциясы тұрақты функция емес және оны әр цикл сайын таңдау керек.

Қалай қосу керек Multitab

Option түймешігін индикаторы жанғанша басыңыз.

7.2 TimeManager

Бұл функция судың қысымы мен температурасын көбейтеді. Жуу және кептіру циклдары қысқарақ болады.

Бағдарламаның жалпы уақыты шамамен 50% пайызға азаяды.

Жуу нәтижесі қалыпты уақыты бар бағдарламаны пайдаланғанмен бірдей. Кептіру нәтижелері төмендеуі мүмкін.

Қалай қосу керек TimeManager

Option түймешігін индикаторы жанғанша басыңыз.

Егер бағдарламада қандай да бір функция жоқ болса, тиісті индикатор жанбайды немесе бірнеше секунд жылдам жыпылықтап барып сөніп қалады. Дисплейде бағдарламаның жаңарған уақыты көрсетіледі.

8. БІРІНШІ ҚОЛДАҢҒАНҒА ДЕЙІН

1. Су жұмсартқыштың ағымдық деңгейінің сумен жабдықтау

жүйесіндегі судың кермектігіне сай келетініне көз жеткізіңіз.

Егер сай келмесе, су жұмсартқыштың деңгейін реттеңіз.

2. Тұз сауытын толтырыңыз.
3. Шайғыш зат үлестіргішін толтырыңыз.
4. Су құятын шүмекті ашыңыз.
5. Құрылғының ішінде өндіру барысында қалуы мүмкін қалдық заттарды тазалау үшін бағдарламаны бастаңыз. Жуғыш затты қолданбаңыз және себеттерді толтырмаңыз.

Бағдарламаны бастаған кезде, су жұмсартқыштың ішіндегі шайырды қайта толтыру үшін шамамен 5 минут уақыт кетеді. Құрылғы жұмыс істемей тұрған тәрізді көрінуі мүмкін. Жуу циклы осы үдеріс аяқталғаннан кейін ғана басталады. Бұл әрекет ара-тұра қайталанып тұрады.

8.1 Тұз сауыты



САҚТАНДЫРУ ТУРАЛЫ ЕСКЕРТУ!

Ыдыс жуғыш машиналарға арналған арнайы тұздарды ғана пайдаланыңыз.

Тұз су жұмсартқыштың ішіндегі шайырды толтыру үшін және күнделікті жуу нәтижесін қанағаттанарлық ету үшін қолданылады.

Тұз сауытын қалай толтыру керек

1. Тұз сауытының қақпағын сағат тілінің бағытына қарсы бұрап алыңыз.
2. Тұз сауытына 1 литр су құйыңыз (ең алғаш қолданғанда ғана).
3. Тұз сауытына ыдыс жуғыш машина тұзынан салыңыз.

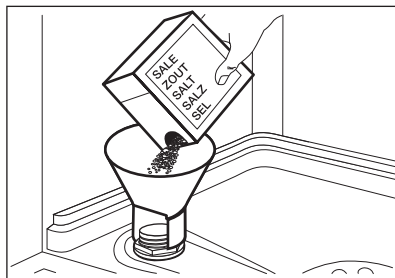

4. Тұз сауытының ернеуіндегі тұзды тазалаңыз.

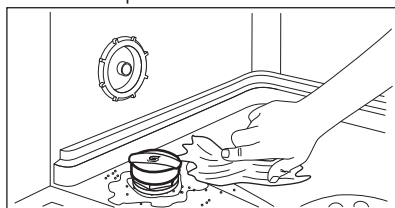

5. Тұз сауытын жабу үшін тұз сауытының қақпағын сағат тілінің бағытымен бұраңыз.



Тұз сауытын толтырған кезде одан су және тұз ағуы мүмкін. Тот басу қауіпі бар. Бұндай жағдайға жол бермеу үшін тұз сауытын толтырғаннан кейін бағдарламаны бастаңыз.

8.2 Шайғыш зат үлестіргішін толтыру

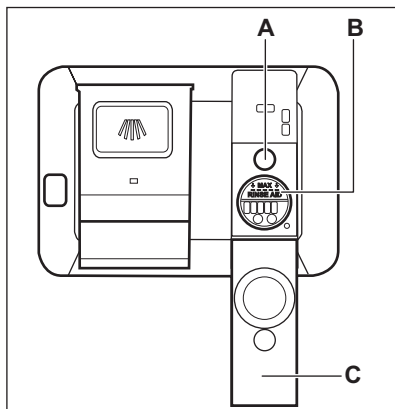



САҚТАНДЫРУ ТУРАЛЫ ЕСКЕРТУ!

Ыдыс жуғыштарға арналған шайғыш заттарды ғана пайдаланыңыз.

1. Қақпақшаны (C) ашыңыз.
2. Үлестіргішті (B) шайғыш зат "MAX" деңгейіне жеткенше толтырыңыз.

3. Төгіліп қалған шайғыш зат қатты көпіршімес үшін сіңіргіш шүберекпен тазалаңыз.
4. Қақпақшаны жабыңыз. Қақпақшаның өз орнына бекітілгеніне көз жеткізіңіз.



Шайғыш зат үлестіргішін (A) индикаторы мөлдір болған кезде толтырыңыз.

9. ӘРКҮНДІК ҚОЛДАНУ

1. Су құятын шүмекті ашыңыз.
2. Құрылғыны іске қосу үшін қосу/сөндіру түймешігін басыңыз. Құрылғының бағдарлама таңдау режимінде тұрғанына көз жеткізіңіз.
 - Тұз индикаторы қосұлы тұрса, тұз сауытын толтырыңыз.
 - Шайғыш зат индикаторы қосұлы тұрса, шайғыш зат үлестіргішін толтырыңыз.
3. Себеттерді толтырыңыз.
4. Жуғыш заттан қосыңыз. Егер жуғыш таблеткаларды қолдансаңыз, Multitab функциясын қосыңыз.
5. Бағдарламаны салынған заттар мен олардың ластану деңгейіне қарай дұрыс орнатыңыз да, іске қосыңыз.

9.1 Жуғыш затты қолдану

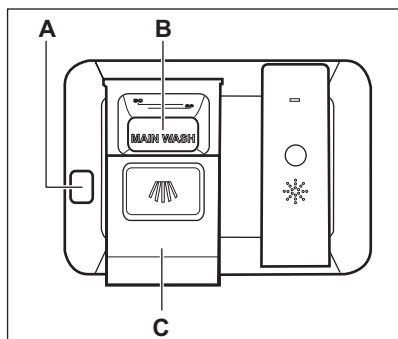

САҚТАНДЫРУ ТУРАЛЫ ЕСКЕРТУ!

Ыдыс жуғыш машиналарға арналған арнайы жуғыш құралдарды ғана пайдаланыңыз.

1. (A) босату түймешігін басып, қақпақты (C) ашыңыз.
2. Ұнтақ немесе таблетка түріндегі жуғыш құралды (B) бөлігіне салыңыз.
3. Бағдарламаның алдын ала жуу циклы болса, құрылғы есігінің ішкі бөлігіне жуғыш заттан аздап салыңыз.
4. Қақпақшаны жабыңыз. Қақпақтың жабылғанына көз жеткізіңіз.

9.2 Бағдарламаны орнату және бастау

Auto Off функциясы

Бұл функция құрылғы жұмыс істемей тұрған кезде автоматты түрде сөндіру арқылы қуатты үнемдейді.

Құрылғы келесі жағдайда іске қосылады:

- Бағдарлама аяқталғаннан кейін 5 минут өткенде.
- Бағдарламаның басталмағанынан бері 5 минут өтсе.

Бағдарламаны бастау

1. Құрылғыны іске қосу үшін қосу/сөндіру түймешігін басыңыз.

- Құрылғының бағдарламаны таңдау режимінде тұрғанына көз жеткізіңіз.
2. Құрылғы есігін жабыңыз.
 3. **Program** түймешігін орнатқыңыз келген бағдарламаның индикаторы жанғанша қайта-қайта басыңыз.
 - Егер MyFavourite бағдарламасын таңдағыңыз келсе, **Program** түймешігін MyFavourite параметрі көрсетілгенше басып ұстап тұрыңыз.
- Бейнебетте бағдарлама ұзақтығы көрсетіледі.
4. Қолжетімді функцияларды орнатыңыз.
 5. Бағдарламаны бастау үшін **Start** түймешігін басыңыз.
 - Жуу циклының индикаторы жанады.
 - Бағдарламаның уақыты 1 минутқа тең қадаммен азая бастайды.

Кешіктіріп бастау функциясы бар бағдарламаны бастау

1. Бағдарламаны орнатыңыз.
2. **Delay** түймешігін дисплейде орнатқыңыз келген кешіктіріп бастау уақыты көрсетілгенше қайта-қайта басыңыз (1 сағаттан 24 сағатқа дейін).

Таңдалған бағдарламаның индикаторы жыпылықтайды.

3. Кері санақты бастау үшін **Start** түймешігін басыңыз.
 - Таңдалған бағдарламаның индикаторы тұрақты жанып тұрады.
 - Кері санақ азая бастайды.
 - 24 сағаттан 11 сағатқа дейін кері сағат 1 сағатқа тең қадаммен азаяды.
 - 10 сағаттан 1 сағатқа дейін кері санақ 1 минутқа тең қадаммен азаяды.

Кері санақ аяқталған кезде, бағдарлама басталады.

Құрылғы жұмыс істеп тұрған кезде есікті ашу

Бағдарлама жұмыс істеп тұрған кезде есікті ашсаңыз, құрылғы тоқтайды. Есікті жапқаннан кейін, құрылғы тоқтаған жерінен бастап жұмыс істейді.



Кептіру циклы барысында есік 30 секундтан ұзақ ашық тұрса, жұмыс істеп тұрған бағдарлама аяқталады.

Кері санақ жұмыс істеп тұрған кезде кешіктіріп бастау функциясын біржола тоқтату

Кешіктіріп бастау функциясын біржола тоқтатқан кезде бағдарлама мен функцияларды қайта орнату керек.

Program және **Option** түймешігін құрылғы бағдарламаны таңдау режиміне қойылғанша қатар басып ұстап тұрыңыз.

Бағдарламаны біржола тоқтату

Program және **Option** түймешігін құрылғы бағдарламаны таңдау режиміне қойылғанша қатар басып ұстап тұрыңыз.

Жаңа бағдарламаны бастар алдында, жуғыш зат үлестіргіште жуғыш заттың бар екеніне көз жеткізіңіз.

Бағдарламаның аяқталуы

Бағдарлама аяқталған кезде дисплейде 0:00 көрсетіледі. Цикл индикаторлары сөнеді.

Қосу/сөндіру түймешігінен басқа түймешіктердің барлығы белсенді емес.

1. Қосу/сөндіру түймешігін басыңыз немесе Auto Off функциясының құрылғыны автоматты түрде сөндіруін күтіңіз.

Auto Off функциясы қосылмай тұрып есікті ашсаңыз, құрылғы автоматты түрде сөнеді.

10. АҚЫЛ-КЕҢЕС

10.1 Жалпы

Келесі ақыл-кеңестер күнделікті қолдану барысында кептіріп және тазалаған кезде жақсы нәтижелерге қол жеткізуге, сондай-ақ, қоршаған ортаны қорғауға көмектеседі.

- Ыдыстарға жабысқан тағамның үлкенірек қалдықтарын алып, қоқысқа салыңыз.
- Ыдысты алдын ала қолмен шаймаңыз. Егер қажет болса, алдын ала жуу бағдарламасын (егер бар болса) қолданыңыз немесе алдын ала жуу циклі бар бағдарламаны таңдаңыз.
- Себеттердің ішіндегі орынды үнемі толық пайдаланыңыз.
- Құрылғыға зат салған кезде, бүріккіштен шыққан судың ыдыстардың барлығына толық жетіп және оларды жуа алатынына көз жеткізіңіз. Заттардың бір-біріне тимей немесе бірін бірі далдалап тұрмағанына көз жеткізіңіз.
- Ыдыс жуғыш машинаға арналған жуғыш, шайғыш құралды және тұзды бөлек пайдалануға немесе аралас таблеткаларды пайдалануға болады (мысалы, "3in1", "4in1", "All in 1"). Орамында көрсетілген нұсқауларды орындаңыз.
- Бағдарламаны салынған заттар мен олардың ластану деңгейіне қарай орнатыңыз. ECO бағдарламасын пайдаланып қалыпты кірлеген ас үй құралдары және ыдыс-аяқты жуғанда, су мен қуат барынша тиімді жұмсалады.

10.2 Тұз, шайғыш зат және жуғыш затты пайдалану

- Тек ыдыс жуғыш машинаға арналған тұзды, шайғыш және жуғыш затты пайдаланыңыз. Басқа өнімдер құрылғыға нұқсан келтіруі мүмкін.

2. Судың шүмегін жабыңыз.

- Аралас таблеткалар судың көрмектігі 21 °dH болатын аймақтар үшін жарамды. Осы шектен асатын аймақтарда шайғыш зат пен тұзды аралас таблеткалармен бірге пайдалану керек. Дегенмен суы кермек және өте кермек аймақтарда жуу және кептіру нәтижесі барынша жақсы болуы үшін жеке жуғыш, (қосымша функциялары жоқ ұнтақты, гелді, таблеткаларды) шайғыш затты және тұзды жеке-жеке пайдаланыңыз.
- Егер аралас таблетканы пайдалансаңыз, Multitab параметрін (егер бар болса) таңдаңыз. Бұл функция аралас таблетканы пайдаланғанда, жуу және кептіру сапасын жақсартады.
- Жуғыш таблеткалар қысқа бағдарламаларда әбден ерімейді. Жуғыш заттардың қалдықтары ыдыстарға тұрып қалмас үшін жуғыш таблеткаларды пайдаланғанда ұзақ бағдарламаларды қолдануды ұсынамыз.
- Жуғыш затты қажетті мөлшерден артық пайдаланбаңыз. Жуғыш заттың орамындағы нұсқауларды қараңыз.

10.3 Жуғыш таблеткаларды пайдалануды тоқтатқыңыз келсе

Жуғыш затты, тұзды және шайғыш заттарды жеке-жеке пайдалану алдында келесі әрекетті орындаңыз.

1. Су жұмсартқыштың ең жоғары деңгейін орнатыңыз.
2. Тұз және шайғыш зат сауыттарының толы екеніне көз жеткізіңіз.
3. Шау циклы бар ең қысқа бағдарламаны бастаңыз. Жуғыш

зат қоспаңыз және себеттерді толтырмаңыз.

4. Бағдарлама аяқталған кезде, су жұмсартқышты тұратын жеріңіздегі судың кермектігіне қойыңыз.
5. Шайғыш заттың қосылатын мөлшерін реттеңіз.

10.4 Себеттерді толтыру

- Құрылғыны ыдыс жуғыш машинада жууға болатын заттарды жуу үшін ғана қолданыңыз.
- Ағаш, мүйіз, алюминий, қалайы және мыстан жасалған заттарды құрылғыға салмаңыз.
- Құрылғыға су сіңіретін заттарды (жөке, ас үй шүберектері) салмаңыз.
- Ыдыстарға жабысқан тағамның үлкенірек қалдықтарын алып, қоқысқа салыңыз.
- Заттарға күйіп жабысқан қалдықтарды жібітіңіз.
- Шұңғыл ыдыстардың (мысалы, кесе, стакан және кәстрөл) аузын төмен қаратып салыңыз.
- Стакандарды бір-біріне тигізбей салыңыз.
- Ас құралдары мен кішкене заттарды ас құралдары тартпасына салыңыз.
- Жеңіл заттарды үстіңгі себетке салыңыз. Заттарды жылжып кетпейтін етіп салыңыз.
- Бағдарламаны бастамай тұрып, бүріккіш түтіктердің еркін айналу алатынына көз жеткізіңіз.

10.5 Бағдарламаны бастау алдында

Мынаны ескеріңіз:

- Сүзгілердің таза екенін және орнатылып тұрғанын.
- Тұз сауытының қақпағының мықтап жабылғанын.
- Бүріккіш түтіктердің бітеліп қалмағанын.
- Кір жуғыш машина тұзы мен шайғыш заттың (егер аралас таблетканы қолданбасаңыз) бар екенін.
- Заттардың себеттерге дұрыс салынғанын.
- Бағдарламаның салынған ыдыстың түріне және ластану дәрежесіне сай екенін.
- Жуғыш зат дұрыс мөлшерде қолданылғанын.

10.6 Себеттерді босату

1. Ыдыстарды суытып алғаннан кейін ғана құрылғыдан алыңыз. Ыстық заттар осал келеді.
2. Әуелі астыңғы себеттегі, содан кейін үстіңгі себеттегі заттарды алыңыз.



Бағдарламаның соңында құрылғының қабырғаларындағы және есігіндегі су ыстық болып тұруы мүмкін.

11. КҮТУ МЕНЕН ТАЗАЛАУ



НАЗАРЫҢЫЗДА БОЛСЫН!

Құрылғыны жөндеу алдында электр желісінен ағытыңыз және ашасын розеткадан суырыңыз.



Қоқыс тұрған сүзгілер мен бүріккіш түтіктер жуу нәтижесін төмендетеді. Уақытылы тексеріп, қажет болса тазалаңыз.

11.1 Сүзгілерді тазалау

Сүзгі жүйесі 3 бөліктен тұрады.

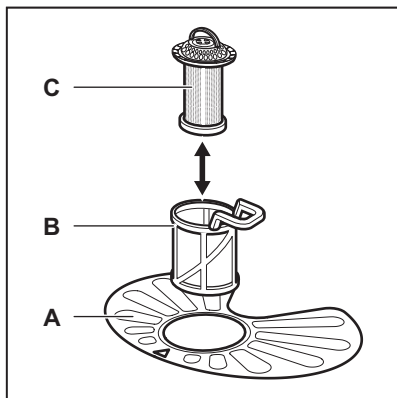

1. Сүзгіні (B) сағат тілінің бағытына қарсы бұрап алыңыз.

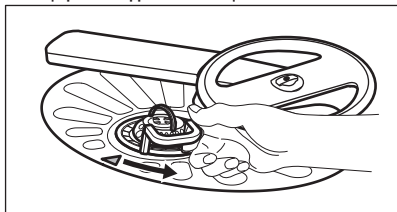

2. (C) сүзгісін (B) сүзгісінен алыңыз.

3. Жалпақ сүзгіні (A) алыңыз.

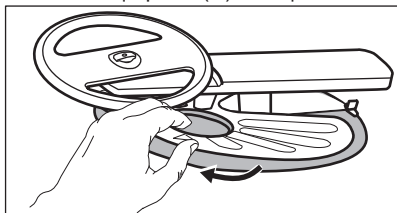

4. Сүзгілерді жуыңыз.

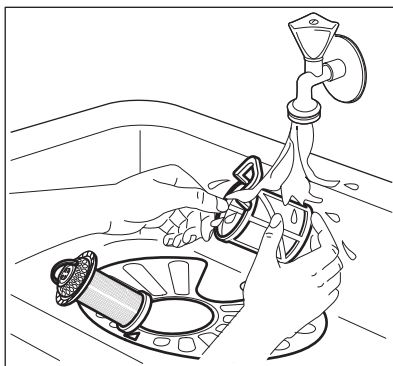

5. Зумпф сорғышының ішінде немесе айналаласында ешбір тағам қалдығының немесе қоқыстың жоқ екеніне көз жеткізіңіз.

6. Жалпақ сүзгіні орнына (A) қойыңыз. Оның 2 бағыттағыштың астына дұрыс орнатылғанына көз жеткізіңіз.

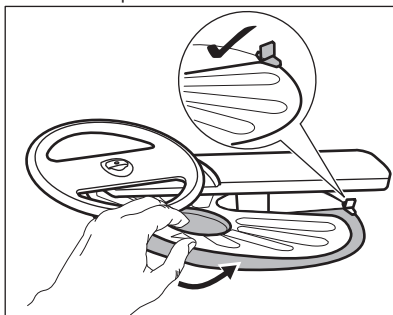

7. (B) және (C) сүзгілерін құрастырыңыз.

8. (B) сүзгісін (A) сүзгісіне салыңыз. Сырт етіп орнына түскенше сағат тілінің бағытымен бұраңыз.

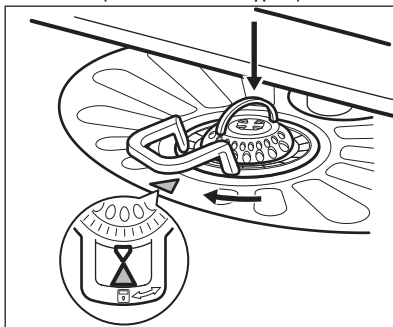

**САҚТАНДЫРУ ТУРАЛЫ
ЕСКЕРТУ!**

Сүзгілер дұрыс салынбаса, жуу нәтижесі қанағаттанғысыз болуы және құрылғыға нұқсан келуі мүмкін.

11.2 Бүріккіш түтіктерді тазалау

Бүріккіш түтіктерді ағытып алмаңыз. Бүріккіш түтіктердің тесіктері бітеліп қалса, қалдықтарды жіңішке шырпымен тазалаңыз.

11.3 Сыртын тазалау

- Құрылғыны дымқыл, жұмсақ шүберекпен тазалаңыз.

- Тек бейтарап тазартқыш заттарды қолданыңыз.
- Жеміргіш заттарды, түрпілі жөкені немесе еріткіштерді пайдаланбаңыз.

11.4 Ішін тазалау

- Құрылғыны мұқият тазалаңыз, есіктің резеңке тығыздағышын жұмсақ, дымқыл шүберекпен сүртіңіз.
- Егер қысқа бағдарламаларды жиі пайдалансаңыз, құрылғының ішінде май немесе қақ жиналып қалуы мүмкін. Бұндай жағдайдың алдын алу үшін ұзақ бағдарламаларды айына кем дегенде 2 рет қосып орындауды ұсынамыз.

12. АҚАУЛЫҚТЫ ТҮЗЕТУ

Құрылғы жұмысын бастамаса немесе жұмыс жасап тұрып тоқтап қалса. Уәкілетті қызмет көрсету орталығына хабарласу алдында, кестеде көрсетілген ақпаратты қолданып, ақаулықты өз бетіңізбен түзетіп көріңіз.

Кей ақаулықтар орын алғанда, дисплейде ескерту коды көрсетіледі.

Ақау және ескерту коды	Ықтимал шешімі
Құрылғыны іске қоса алмадыңыз.	<ul style="list-style-type: none"> • Ашаның розеткаға қосылғанына көз жеткізіңіз. • Сақтандырғыш қорабындағы еш сақтандырғышқа зақым келмегеніне көз жеткізіңіз.
Бағдарлама басталмай тұр.	<ul style="list-style-type: none"> • Құрылғы есігінің жабық тұрғанына көз жеткізіңіз. • Start түймешігін басыңыз. • Егер кешіктіріп бастау функциясы орнатылып тұрса, оны ажыратыңыз немесе кері санақ аяқталғанша күтіңіз. • Құрылғы су жұмсартқыштың ішіндегі шайырды қайта толтыру үдерісін бастап кеткен. Бұл үдерістің ұзақтығы шамамен 5 минут.

Ақау және ескерту коды Үқтимал шешімі	
Ыдыс жуғыш машинаға су құйылмай тұр. Бейнебетте , 10 көрсетіледі.	<ul style="list-style-type: none"> • Су шүмегінің ашық тұрғанына көз жеткізіңіз. • Сумен жабдықтау жүйесіндегі судың қысымының өте төмен емес екеніне көз жеткізіңіз. Бұл ақпаратты жергілікті су ресурстары мекемесіне хабарласып алыңыз. • Су шүмегінің бітеліп қалмағанына көз жеткізіңіз. • Су құятын түтіктің сүзгісінің бітеліп қалмағанына көз жеткізіңіз. • Су құятын түтіктің бұратылып немесе майысып қалмағанына көз жеткізіңіз.
Құрылғы суы сарқылмай тұр. Бейнебетте , 20 көрсетіледі.	<ul style="list-style-type: none"> • Раковина түтікшесінің бітеліп қалмағанына көз жеткізіңіз. • Су төгетін түтіктің бұратылып немесе майысып қалмағанына көз жеткізіңіз.
Тасқынға қарсы құрал қосулы. Бейнебетте , 30 көрсетіледі.	<ul style="list-style-type: none"> • Судың шүмегін жабыңыз да, уәкілетті қызмет көрсету орталығына хабарласыңыз.

Құрылғыны тексеріп болғаннан кейін, сәндіріп де, қайта қосыңыз. Ақаулық қайта пайда болса, уәкілетті қызмет көрсету орталығына хабарласыңыз.

Кестеде көрсетілмеген ақау кодтары пайда болса, уәкілетті қызмет көрсету орталығына хабарласыңыз.

12.1 Жуу және құрғату нәтижелері қанағаттанарлық емес

Ақаулық	Үқтимал шешімі
Стакандарға және ыдыстарда ақ жолақтар немесе көк дақтар түскен.	<ul style="list-style-type: none"> • Шайғыш зат тым көп мөлшерде қосылып тұр. Шайғыш затты үлестіру мөлшерін ең төменгі деңгейге қойыңыз. • Жуғыш зат тым көп мөлшерде салынған.
Стакандар мен ыдыстарда дақтар және кепкен су тамшылары қалған.	<ul style="list-style-type: none"> • Шайғыш зат жеткіліксіз мөлшерде үлестірілген. Шайғыш затты үлестіру мөлшерін ең жоғары деңгейге қойыңыз. • Бұл шайғыш заттың сапасына байланысты болуы мүмкін.
Ыдыс-аяқ кеппеген.	<ul style="list-style-type: none"> • Бағдарламаның кептіру циклы жоқ немесе кептіру циклының температурасы өте төмен. • Шайғыш зат үлестіргіші босап қалған. • Бұл шайғыш заттың сапасына байланысты болуы мүмкін. • Бұл жуғыш таблеткалардың сапасына байланысты болуы мүмкін. Басқа түрін қолданыңыз немесе шайғыш зат үлестіргішті қосып, шайғыш зат пен жуғыш таблеткаларды бірге пайдаланыңыз.



Басқа ықтимал себептерді
"Ақыл-кеңес" тарауынан
қараңыз.

13. ТЕХНИКАЛЫҚ АҚПАРАТ

Өлшемдері	Ені / биіктігі / тереңдігі (мм)	596 / 850 / 610
Электртоғына қосу ¹⁾	Кернеу (В)	220 - 240
	Жиілік (Гц)	50
Құйылатын судың қысымы	жолақ (ең аз және ең көп)	0.5 - 8
	МПа (ең аз және ең көп)	0.05 - 0.8
Сумен жабдықтау	Суық су немесе ыстық су ²⁾	ең көбі 60 °С
Сыйымдылығы	Орын параметрлері	15
Қуат тұтынуы	Қосұлы режим (Вт)	0.99
Қуат тұтынуы	Сөндіру режимі (Вт)	0.10

1) Басқа мәндерді техникалық ақпарат тақтайшасынан қараңыз.

2) Егер ыстық су басқа қуат көздерінен (мысалы, күн батареясы, желдің қуаты) алынса, тұтыну қуатын азайту үшін ыстық суды қолданыңыз.

14. ҚОРШАҒАН ОРТАҒА ҚАТЫСТЫ ЖАҒДАЙЛАР

Белгі салынған материалдарды қайта өңдеуден өткізуге тапсырыңыз. Орам материалдарын қайта өңдеуден өткізу үшін тиісті контейнерлерге салыңыз. Электрлік және электроникалық құрылғылардың қалдығын қайта өңдеуден өткізу арқылы, қоршаған ортаға және адамның денсаулығына зиян

келтіретін жағдайларға жол бермеуге өз үлесіңізді қосыңыз. Белгі салынған құрылғыларды тұрмыстық қалдықтармен бірге тастамаңыз. Өнімді жергілікті қайта өңдеу орталығына өткізіңіз немесе жергілікті мекемеге хабарласыңыз.

СОДЕРЖАНИЕ

1. СВЕДЕНИЯ ПО ТЕХНИКЕ БЕЗОПАСНОСТИ.....	24
2. УКАЗАНИЯ ПО БЕЗОПАСНОСТИ.....	26
3. ОПИСАНИЕ ИЗДЕЛИЯ.....	27
4. ПАНЕЛЬ УПРАВЛЕНИЯ	28
5. ПРОГРАММЫ.....	29
6. ПАРАМЕТРЫ.....	31
7. РЕЖИМЫ.....	34
8. ПЕРЕД ПЕРВЫМ ИСПОЛЬЗОВАНИЕМ.....	35
9. ЕЖЕДНЕВНОЕ ИСПОЛЬЗОВАНИЕ.....	36
10. ПОЛЕЗНЫЕ СОВЕТЫ.....	38
11. УХОД И ОЧИСТКА.....	40
12. ПОИСК И УСТРАНЕНИЕ НЕИСПРАВНОСТЕЙ.....	42
13. ТЕХНИЧЕСКИЕ ДАННЫЕ.....	43

МЫ ДУМАЕМ О ВАС

Благодарим Вас за приобретение прибора Electrolux. Вы выбрали изделие, за которым стоят десятилетия профессионального опыта и инноваций. Уникальное и стильное, оно создавалось с заботой о Вас. Поэтому когда бы Вы ни воспользовались им, Вы можете быть уверены: результаты всегда будут превосходными.

Добро пожаловать в Electrolux!

На нашем веб-сайте Вы сможете:



Найти рекомендации по использованию изделий, руководства по эксплуатации, мастер устранения неисправностей, информацию о техническом обслуживании:

www.electrolux.com



Зарегистрировать свое изделие для улучшения обслуживания:

www.registerelectrolux.com



Приобрести дополнительные принадлежности, расходные материалы и фирменные запасные части для своего прибора:

www.electrolux.com/shop

ПОДДЕРЖКА ПОТРЕБИТЕЛЕЙ И СЕРВИСНОЕ ОБСЛУЖИВАНИЕ

Мы рекомендуем использовать оригинальные запчасти.

При обращении в сервис-центр следует иметь под рукой следующую информацию: модель, код изделия (PNC), серийный номер.

Данная информация находится на табличке с техническими данными.



Внимание / Важные сведения по технике безопасности.



Общая информация и рекомендации



Информация по охране окружающей среды

Право на изменения сохраняется.

1. ⚠ СВЕДЕНИЯ ПО ТЕХНИКЕ БЕЗОПАСНОСТИ

Перед установкой и эксплуатацией прибора внимательно ознакомьтесь с приложенным руководством. Производитель не несет ответственность за травмы и повреждения, полученные/вызванные неправильной установкой и эксплуатацией. Позаботьтесь о том, чтобы данное руководство было у Вас под рукой на протяжении всего срока службы прибора.

1.1 Общие правила техники безопасности

- Прибор предназначен для домашнего бытового и аналогичного применения, например:
 - в сельских жилых домах; в помещениях, служащих кухнями для обслуживающего персонала в магазинах, офисах и на других рабочих местах;
 - для использования клиентами отелей, мотелей мини-гостиниц типа «ночлег и завтрак» и других мест проживания.
- Не изменяйте параметры данного прибора.
- Рабочее давление воды (минимальное и максимальное) должно находиться в пределах 0.5 (0.05) / 8 (0.8) бар (МПа)
- Не превышайте максимальное количество 15 комплектов посуды.
- В случае повреждения шнура питания во избежание несчастного случая он должен быть заменен изготовителем, авторизованным сервисным центром или специалистом с равнозначной квалификацией.
- Размещайте ножи и столовые приборы с заостренными концами в корзину для столовых приборов либо острыми концами вниз, либо укладывайте их горизонтально.

- Не оставляйте прибор с открытой дверцей без присмотра во избежание падения на открытую дверцу.
- Перед выполнением операций по чистке и уходу выключите прибор и извлеките вилку сетевого шнура из розетки.
- Не используйте для очистки прибора подаваемую под давлением воду или пар.
- Вентиляционные отверстия в днище (если они предусмотрены конструкцией) не должны перекрываться ковровым покрытием.
- При подключении прибора к водопроводу должны использоваться новые поставляемые с ним комплекты шлангов. Использовать старые комплекты шлангов нельзя.

1.2 Безопасность детей и лиц с ограниченными возможностями

- Данный прибор может эксплуатироваться детьми старше 8 лет и лицами с ограниченными физическими, сенсорными или умственными способностями и с недостаточным опытом или знаниями только при условии нахождения под присмотром лица, отвечающего за их безопасность, или после получения соответствующих инструкций, позволяющих им безопасно эксплуатировать электроприбор и дающих им представление об опасности, сопряженной с его эксплуатацией.
- Не позволяйте детям играть с прибором.
- Храните все средства для стирки вне досягаемости детей.
- Не подпускайте детей и домашних животных к прибору, когда его дверца открыта.
- Очистка и доступное пользователю техническое обслуживание не должно производиться детьми без присмотра.

2. УКАЗАНИЯ ПО БЕЗОПАСНОСТИ

2.1 Установка

- Удалите всю упаковку.
- Не устанавливайте и не подключайте прибор, если он имеет повреждения.
- Не устанавливайте и не эксплуатируйте прибор в помещениях с температурой ниже 0°C.
- Следуйте приложенным к прибору инструкциям по его установке.

2.2 Подключение к электросети



ВНИМАНИЕ!

Существует риск пожара и поражения электрическим током.

- Прибор должен быть заземлен.
- Убедитесь, что параметры электропитания, указанные на табличке с техническими данными, соответствуют параметрам электросети. В противном случае вызовите электрика.
- Включайте прибор только в установленную надлежащим образом электророзетку с защитным контактом.
- Не пользуйтесь тройниками и удлинителями.
- Следите за тем, чтобы не повредить вилку и сетевой кабель. В случае необходимости замены сетевого шнура она должна быть выполнена нашим авторизованным сервисным центром.
- Вставляйте вилку сетевого кабеля в розетку только во конце установки прибора. Убедитесь, что после установки имеется доступ к вилке.
- Для отключения прибора от электросети не тяните за кабель электропитания. Всегда беритесь за саму вилку.
- Данный прибор соответствует директивам Е.Е.С.
- Только для Великобритании и Ирландии. Прибор оснащен вилкой, рассчитанной на ток 13 А. При

замене предохранителя в вилке электропитания следует использовать предохранитель: 13 amp ASTA (BS 1362).

2.3 Подключение к водопроводу

- Следите за тем, чтобы не повредить шланги для воды.
- Перед подключением прибора к новым или давно не использовавшимся трубам дайте воде стечь, пока она не станет чистой.
- Перед первым использованием прибора убедитесь в отсутствии протечек.
- Наливной шланг оснащен предохранительным клапаном и оболочкой с внутренним сетевым кабелем.

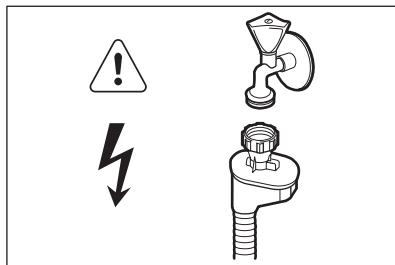

ВНИМАНИЕ!

Опасное напряжение.

- Если наливной шланг поврежден, немедленно выньте вилку сетевого шнура из розетки. Обратитесь в авторизованный сервисный центр для замены наливного шланга.

2.4 Эксплуатация

- Не садитесь и не вставляйте на открытую дверцу.
- Моющие средства для посудомоечных машин представляют опасность. Следуйте правилам по безопасному обращению, приведенным на упаковке мощного средства.

- Не пейте воду и не играйте с водой из прибора.
- Не извлекайте посуду из прибора до завершения программы. На посуде может оставаться моющее средство.
- Если открыть дверцу прибора во время выполнения программы, из него может вырваться горячий пар.
- Не кладите на прибор, рядом с ним или внутрь него легковоспламеняющиеся материалы или изделия, пропитанные легковоспламеняющимися веществами.

2.5 Утилизация



ВНИМАНИЕ!

Существует опасность травмы или удушья.

- Отключите прибор от электросети.
- Отрежьте и утилизируйте кабель электропитания.
- Удалите защелку дверцы, чтобы предотвратить риск ее заперения при попадании внутрь прибора детей и домашних животных.

3. ОПИСАНИЕ ИЗДЕЛИЯ

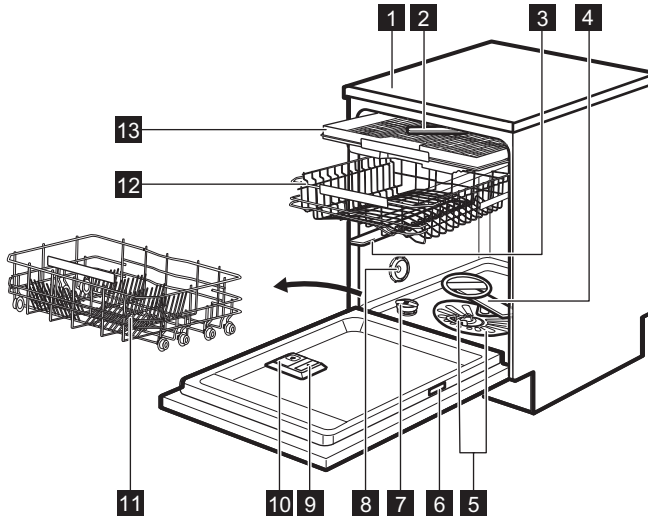

- | | |
|--|--------------------------------------|
| 1 Верхняя панель | 8 Вентиляционное отверстие |
| 2 Потолочный разбрызгиватель | 9 Дозатор ополаскивателя |
| 3 Верхний разбрызгиватель | 10 Дозатор моющего средства |
| 4 Нижний разбрызгиватель | 11 Нижняя корзина |
| 5 Фильтры | 12 Верхняя корзина |
| 6 Табличка с техническими данными | 13 Ящик для столовых приборов |
| 7 Емкость для соли | |

4. ПАНЕЛЬ УПРАВЛЕНИЯ

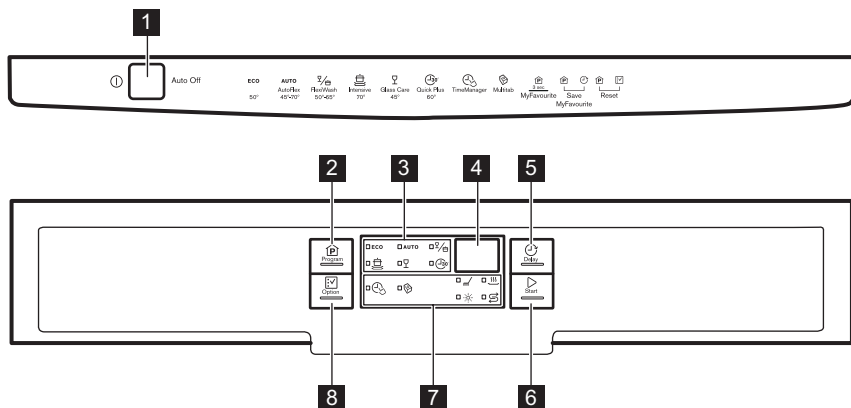





- | | |
|--------------------------------|-------------------------------|
| 1 Кнопка «Вкл/Выкл» | 6 Кнопка Start |
| 2 Кнопка Program | 7 Индикаторы |
| 3 Индикаторы программ | 8 Кнопка Option |
| 4 Дисплей | |
| 5 Кнопка Delay | |

4.1 Индикаторы

Индикатор	Описание
	Этап мойки. Загорается, когда выполняется этап мойки и ополаскивания.
	Этап сушки. Загорается на время этапа сушки.
	Индикатор Multitab.
	Индикатор отсутствия соли. Во время работы программы данный индикатор всегда погашен.
	Индикатор отсутствия ополаскивателя. Во время работы программы данный индикатор всегда погашен.
	Индикатор TimeManager.

5. ПРОГРАММЫ

Программа	Степень загрязненности Тип загрузки	Этапы программы	Режимы
ECO 1)	<ul style="list-style-type: none"> Обычная загрязненность Посуда и столовые приборы 	<ul style="list-style-type: none"> Предварительная мойка Мойка 50°C Ополаскивания Сушка 	<ul style="list-style-type: none"> TimeManager Multitab
AUTO 2)	<ul style="list-style-type: none"> Все Посуда, столовые приборы, кастрюли и сковороды 	<ul style="list-style-type: none"> Предварительная мойка Мойка от 45°C до 70°C Ополаскивания Сушка 	<ul style="list-style-type: none"> Multitab
 3)	<ul style="list-style-type: none"> Смешанная загрязненность Посуда, столовые приборы, кастрюли и сковороды 	<ul style="list-style-type: none"> Предварительная мойка Мойка 50°C и 65°C Ополаскивания Сушка 	<ul style="list-style-type: none"> TimeManager Multitab
 4)	<ul style="list-style-type: none"> Высокая загрязненность Посуда, столовые приборы, кастрюли и сковороды 	<ul style="list-style-type: none"> Предварительная мойка Мойка 70°C Ополаскивания Сушка 	<ul style="list-style-type: none"> TimeManager Multitab
	<ul style="list-style-type: none"> Обычная или небольшая загрязненность Тонкий фаянс и стекло 	<ul style="list-style-type: none"> Мойка 45°C Ополаскивания Сушка 	<ul style="list-style-type: none"> Multitab

Программа	Степень загрязненности Тип загрузки	Этапы программы	Режимы
 5)	<ul style="list-style-type: none"> • Свежее загрязнение • Посуда и столовые приборы 	<ul style="list-style-type: none"> • Мойка 60°C • Ополаскивания 	<ul style="list-style-type: none"> • Multitab

1) Данная программа обеспечивает наиболее практичное потребление воды и энергии при мытье посуды и столовых приборов обычного уровня загрязнения. (Это стандартная программа для тестирующих организаций).





2) Прибор самостоятельно определяет степень загрязненности и количество посуды в корзинах. Он автоматически регулирует температуру и количество воды, энергопотребление и продолжительность программы.

3) Данная программа позволяет вымыть посуду, степень загрязненности которой различается. В нижнюю корзину устанавливается посуда с высоким загрязнением, а в верхнюю – с обычным. Давление и температура воды в области нижней корзины выше, чем в области верхней корзины.

4) Данная программа имеет фазу резкого повышения температуры для достижения повышенной гигиеничности. В ходе этапа ополаскивания температура достигает 70°C на период не менее 10 минут.

5) Данная программа позволяет вымыть посуду со свежими загрязнениями. Программа обеспечивает хорошие результаты за короткое время.

5.1 Показатели потребления

Программа 1)	Вода (л)	Энергопотребление (кВт·ч)	Продолжительность (мин)
ECO	11	0.961	225
AUTO	7 - 14	0.6 - 1.4	40 - 150
	14 - 16	1.2 - 1.5	139 - 149
	12.5 - 14.5	1.4 - 1.6	154 - 164
	12 - 14	0.7 - 0.9	75 - 85
	10	0.9	30

1) Указанные показатели могут изменяться в зависимости от давления и температуры воды, напряжения в электросети, выбранных функций и количества посуды.

5.2 Информация для тестирующих организаций

Для запроса всей информации, необходимой для тестирования производительности, обращайтесь по электронной почте:

info.test@dishwasher-production.com

Запишите номер изделия (PNC), который находится на табличке с техническими данными.

6. ПАРАМЕТРЫ

6.1 Режим выбора программы и пользовательский режим

Если прибор находится в режиме выбора программы, имеется возможность задать программу и войти в пользовательский режим.

В пользовательском режиме имеется возможность изменения следующих настроек:

- Уровень смягчителя для воды с учетом жесткости воды.
- Включение или выключения звукового сигнала по окончании работы программы.
- Выключение дозатора ополаскивателя, если требуется использования режима Multitab без ополаскивателя.
- Уровень ополаскивателя с учетом его требуемой дозировки.

Данные установки будут сохранены до своего следующего изменения пользователем.

Вызов режима выбора программы

Прибор находится в режиме выбора программы, если индикатор программ **ЕСО** включен, а на дисплее отображается продолжительность программы.

Обычно при включении прибора он находится в режиме выбора программы. Тем не менее, если этого не произошло, для входа в режим выбора программы выполните следующие действия:

Одновременно нажмите и удерживайте **Program** и **Option**, пока прибор не перейдет в режим выбора программы.

6.2 Смягчитель для воды

Смягчитель для воды удаляет из подаваемой в прибор воды минералы, которые в противном случае могли бы оказать вредное влияние на результаты мойки и на сам прибор.

Чем больше в воде содержится таких минералов, тем выше жесткость воды. Жесткость воды измеряется в соответствующих единицах.

Устройство для смягчения воды необходимо настроить в соответствии с уровнем жесткости воды, используемой в Вашем регионе. Информацию о жесткости воды в Вашем районе можно получить в местной службе водоснабжения. Для получения хороших результатов мойки важно правильно выбрать уровень настройки смягчителя для воды.

Жесткость воды

Градусы (жесткость воды) по немецкому стандарту (°dH)	Градусы по французскому стандарту (°fH);	ммоль/л	Градусы по шкале Кларка	Уровень смягчителя для воды
47 - 50	84 - 90	8.4 - 9.0	58 - 63	10
43 - 46	76 - 83	7.6 - 8.3	53 - 57	9
37 - 42	65 - 75	6.5 - 7.5	46 - 52	8
29 - 36	51 - 64	5.1 - 6.4	36 - 45	7
23 - 28	40 - 50	4.0 - 5.0	28 - 35	6





Градусы (жесткость воды) по немецкому стандарту (°dH)	Градусы по французскому у стандарту (°fH);	ммоль/л	Градусы по шкале Кларка	Уровень смягчителя для воды
19 - 22	33 - 39	3.3 - 3.9	23 - 27	5 1)
15 - 18	26 - 32	2.6 - 3.2	18 - 22	4
11 - 14	19 - 25	1.9 - 2.5	13 - 17	3
4 - 10	7 - 18	0.7 - 1.8	5 - 12	2
<4	<7	<0.7	< 5	1 2)

1) Заводские установки

2) Не используйте соль при таком уровне.

Установка смягчителя для воды

Прибор должен находиться в режиме выбора программы.

- Для входа в пользовательский режим одновременно нажмите и удерживайте **Delay** и **Start**, пока индикаторы **ECO**, **AUTO**,  и  не начнут мигать, а дисплей не погаснет.
- Нажмите на **Program**.
 - Индикаторы **AUTO**,  и  погаснут.
 - Индикатор **ECO** продолжит мигать.
 - На дисплее отобразится текущая настройка, напр., **5 l** = уровень 5.
- Для изменения установки нажмите на **Program** нужное количество раз.
- Нажмите кнопку «Вкл/Выкл» для подтверждения настройки.

6.3 Дозатор ополаскивателя

Дозатор ополаскивателя способствует высушиванию посуды без образования потеков и пятен.





Ополаскиватель автоматически добавляется на этапе ополаскивания горячей водой.

Количество выдаваемого ополаскивателя задается в пределах от 1 (минимальное количество) до 6 (максимальное количество). Уровень 0 отключает дозатор ополаскивателя, и ополаскиватель не выдается.

Заводская настройка: уровень 4.

Установка уровня дозатора ополаскивателя

Прибор должен находиться в режиме выбора программы.

- Для входа в пользовательский режим одновременно нажмите и удерживайте **Delay** и **Start**, пока индикаторы **ECO**, **AUTO**,  и  не начнут мигать, а дисплей не погаснет.
- Нажмите на **Delay**.
 - Индикаторы **ECO**, **AUTO** и  погаснут.
 - Индикатор  продолжит мигать.
 - На дисплее отобразится текущая настройка, напр., **4A** = уровень 4.

- Уровень ополаскивателя может принимать значения от 0А до 6А.
 - Уровень 0 = ополаскиватель не выдается.
3. Для изменения установки нажмите на **Delay** нужное количество раз.
 4. Нажмите кнопку «Вкл/Выкл» для подтверждения настройки.

6.4 Использование ополаскивателя с таблетированным моющим средством.

Согласно заводским установкам, дозатор ополаскивателя включен. Это означает, что дозатор ополаскивателя всегда выдает ополаскиватель.

Имеется возможность отключения дозатора ополаскивателя. В данном случае дозатор не будет выдавать ополаскиватель только если включен режим Multitab.

Если дозатор отключен, а режим Multitab не выбран, дозатор будет выдавать ополаскиватель.

Использование режима Multitab в сочетании с выключенным дозатором ополаскивателя не всегда может приводить к удовлетворительным результатам.

Когда дозатор ополаскивателя выключен, при включении режима Multitab индикатор дозатора ополаскивателя всегда погашен.

Выключение дозатора ополаскивателя

Прибор должен находиться в режиме выбора программы.

1. Для входа в пользовательский режим одновременно нажмите и удерживайте **Delay** и **Start**, пока индикаторы **ECO**, **AUTO**, $\frac{0}{6}$ и $\frac{0}{6}$ не начнут мигать, а дисплей не погаснет.
2. Нажмите на **Option**.

- Индикаторы **ECO**, $\frac{0}{6}$ и $\frac{0}{6}$ погаснут.
- Индикатор **AUTO** продолжит мигать.
- На дисплее отобразится текущая настройка: $i \frac{0}{6}$ = дозатор ополаскивателя включен (заводская установка).

3. Для изменения установки нажмите на **Option**.

$0 \frac{0}{6}$ = дозатор ополаскивателя выключен.

4. Нажмите кнопку «Вкл/Выкл» для подтверждения настройки.

6.5 Звуковая сигнализация

В случае возникновения неисправности прибором выдаются звуковые сигналы. Данные звуковые сигналы отключить невозможно.

По окончании программы также выдается звуковой сигнал. По умолчанию выдача звукового сигнала отключена, но ее можно включить.

Включение звукового сигнала по окончании работы программы

Прибор должен находиться в режиме выбора программы.

1. Для входа в пользовательский режим одновременно нажмите и удерживайте **Delay** и **Start**, пока индикаторы **ECO**, **AUTO**, $\frac{0}{6}$ и $\frac{0}{6}$ не начнут мигать, а дисплей не погаснет.
2. Нажмите на **Start**
 - Индикаторы **ECO**, **AUTO** и $\frac{0}{6}$ погаснут.
 - Индикатор $\frac{0}{6}$ продолжит мигать.
 - На дисплее отобразится текущая настройка, $0 \frac{0}{6}$ = Звуковая сигнализация выключена.
3. Для изменения установки нажмите на **Start**.

ib = Звуковая сигнализация включена.

4. Нажмите кнопку «Вкл/Выкл» для подтверждения настройки.

6.6 MyFavourite

Эта функция позволяет выбрать и записать в память наиболее часто используемую программу.

Новая настройка удаляет предыдущую.

Сохранение программы MyFavourite

1. Задайте программу, которую требуется записать в память. Вместе с программой можно записать применимые к ней дополнительные функции.

2. Одновременно нажмите и удерживайте кнопки **Program** и **Delay**, пока на несколько секунд не замигают индикаторы выбранной программы и режимов.

Как выбрать программу MyFavourite

Нажмите и удерживайте **Program**, пока не загорятся индикаторы, относящиеся к программе MyFavourite и режимам.

На дисплее отобразится продолжительность работы программы

7. РЕЖИМЫ



Требуемые режимы необходимо включать перед каждым запуском программы. Режимы невозможно включить или выключить во время выполнения программы.



Не все режимы совместимы друг с другом. При выборе несовместимых режимов прибор автоматически отключит один или более режимов. При этом будут гореть индикаторы только тех режимов, которые остались включенными.

7.1 Multitab

Выбирайте этот режим при использовании таблетированного моющего средства, включающего в себя соль, ополаскиватель и моющее средство. Таблетированное средство также может содержать другие добавки для мытья или ополаскивания посуды.

Данная функция отключает выдачу соли. Индикатор отсутствия соли не загорается.

Данная функция также выключает выдачу ополаскивателя, (но только в случае, если дозатор ополаскивателя выключен. Индикация дозатора ополаскивателя при этом отсутствует). Если дозатор ополаскивателя включен, ополаскиватель выдается, даже если включен режим Multitab.

При использовании данного режима продолжительность программы увеличивается для улучшения результатов мойки и сушки при использовании таблетированного мощного средства.

Режим Multitab не является постоянным режимом; его необходимо выбирать при каждом цикле.

Включение Multitab

Нажмите и удерживайте **Option**, пока не загорится индикатор

7.2 TimeManager

Данный режим увеличивает давление и температуру воды. Этапы мойки и сушки сокращаются.

Общая продолжительность программы сокращается примерно на 50%.

Результаты мойки соответствуют результатам программы со стандартной продолжительностью. Результаты сушки могут ухудшиться.

Включение TimeManager

Нажмите и удерживайте **Option**, пока не загорится индикатор .

Если выбранный режим нельзя использовать с данной программой, соответствующий индикатор не загорится или быстро замигает на несколько секунд, а затем погаснет. На дисплее отобразится обновленное значение продолжительности программы.

8. ПЕРЕД ПЕРВЫМ ИСПОЛЬЗОВАНИЕМ

1. Убедитесь, что установленные настройки смягчителя для воды соответствуют уровню жесткости поставляемой Вам воды. В противном случае произведите настройку смягчителя для воды.
2. Наполните емкость для соли.
3. Наполните дозатор ополаскивателя.
4. Откройте вентиль подачи воды.
5. Запустите программу, чтобы избавиться от загрязнений, которые могли остаться в приборе после его производства. Не используйте моющее средство и не загружайте корзины.

При включении программы прибору может потребоваться до 5 минут для «зарядки» ионообменной смолы в устройстве для смягчения воды. При этом кажется, что прибор не работает. Этап мойки начнется, как только данная процедура будет завершена. Процедура будет повторяться с определенной периодичностью.

8.1 Емкость для соли



ОСТОРОЖНО!

Используйте только соль, специально предназначенную для посудомоечных машин.

Соль используется для «зарядки» ионообменной смолы в смягчителе для воды и обеспечения хороших результатов мытья в ходе ежедневного использования.

Наполнение емкости для соли

1. Поверните крышку емкости для соли против часовой стрелки и снимите ее.
2. Налейте в емкость для соли 1 л воды (только перед первым использованием).
3. Насыпьте посудомоечную соль в емкость для соли.



4. Уберите соль вокруг отверстия емкости для соли.

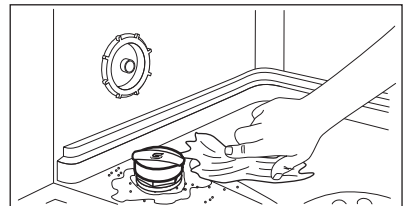

5. Чтобы закрыть емкость для соли, поверните крышку емкости для соли по часовой стрелке.



При заполнении емкости для соли из нее может вылиться вода с солью. Существует опасность коррозии. Для того, чтобы ее предотвратить, после заполнения емкости для соли запустите любую программу.

8.2 Заполнение дозатора ополаскивателя

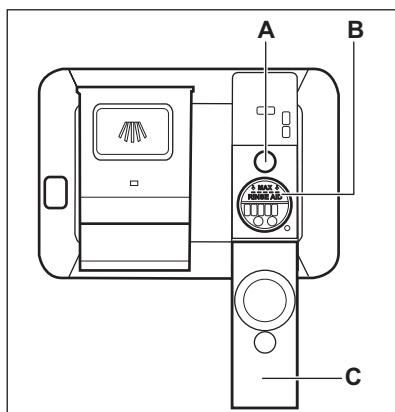

ОСТОРОЖНО!
Используйте только ополаскиватель, специально предназначенный для посудомоечных машин.

1. Откройте крышку (C).
2. Наполните дозатор (B) так, чтобы уровень ополаскивателя достиг отметки «MAX».
3. Во избежание избыточного пенообразования удалите пролившийся ополаскиватель тканью, хорошо впитывающей жидкость.
4. Закройте крышку. Убедитесь, что крышка зафиксирована.



Когда становится виден индикатор (A), заливайте в дозатор ополаскиватель.

9. ЕЖЕДНЕВНОЕ ИСПОЛЬЗОВАНИЕ

1. Откройте вентиль подачи воды.
2. Включите прибор нажатием на кнопку «Вкл/Выкл».

Убедитесь, что прибор находится в режиме выбора программы.

- Если горит индикатор отсутствия соли, наполните емкость для соли.
 - Если горит индикатор отсутствия ополаскивателя, заправьте дозатор ополаскивателя.
3. Загрузите корзины.
 4. Добавьте моющее средство. В случае использования таблетированного моющего средства включите функцию Multitab.
 5. Выберите подходящую программу мойки в соответствии с типом загрузки и степенью ее загрязненности.

9.1 Использование моющего средства

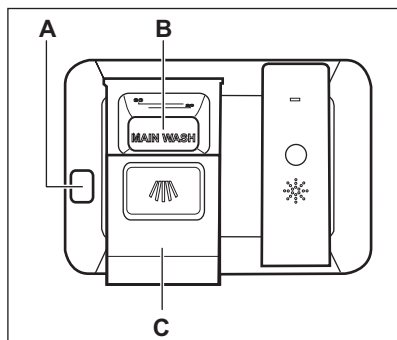



ОСТОРОЖНО!

Используйте только мощное средство, специально предназначенное для посудомоечных машин.

1. Нажмите на кнопку разблокировки (А), чтобы открыть крышку (С).
2. Заполните дозатор (В) порошковым или таблетированным моющим средством.
3. При использовании программы, включающей стадию предварительной мойки, поместите немного моющего средства на внутреннюю сторону дверцы прибора.
4. Закройте крышку. Убедитесь, что крышка зафиксирована.

9.2 Настройка и запуск программы

Функция Auto Off

Данная функция уменьшает энергопотребление, автоматически выключая прибор, если он не работает.

Функция срабатывает при следующих условиях:

- Через 5 минут по окончании программы.
- Через пять минут, если программа не была запущена.

Запуск программы

1. Включите прибор нажатием на кнопку «Вкл/Выкл». Убедитесь, что прибор находится в режиме выбора программы.
2. Закройте дверцу прибора.
3. Многократным нажатием на **Program** добейтесь высвечивания индикатора требуемой программы.
 - Для выбора программы MyFavourite нажмите и удерживайте **Program**, пока не высветится настройка MyFavourite.

На дисплее отображается продолжительность программы.

4. Выберите применимые режимы.
5. Для начала выполнения программы нажмите на **Start**.
 - Загорится индикатор этапа мойки.
 - Значение продолжительности программы начнет уменьшаться с интервалом в 1 час.

Запуск программы с использованием отсрочки пуска

1. Задайте программу.
2. Многократным нажатием на **Delay** добейтесь появления на дисплее нужного времени отсрочки (от 1 до 24 часов).

Индикатор выбранной программы мигает.

3. Для начала обратного отсчета нажмите на **Start**.
 - При этом индикатор заданной программы загорится и продолжит гореть.
 - Начнется обратный отсчет.
 - В диапазоне от 24 до 11 часов обратный отсчет времени уменьшается с интервалом в 1 час.
 - В диапазоне от 10 часов до 1 часа обратный отсчет времени уменьшается с интервалом в 1 минуту.

После завершения обратного отсчета произойдет запуск программы.

Открытие дверцы во время работы прибора

Открытие дверцы во время выполнения программы приводит к остановке работы прибора. При закрытии дверцы работа продолжается с момента, на котором она была прервана.



В случае открывания дверцы более, чем на 30 секунд во время этапа сушки, текущая программа будет завершена.

Отмена отсрочки пуска во время обратного отсчета

При отмене отсрочки пуска необходимо заново задать программу и дополнительные функции.

Одновременно нажмите и удерживайте **Program** и **Option**, пока прибор не перейдет в режим выбора программы.

Отмена программы

Одновременно нажмите и удерживайте **Program** и **Option**, пока прибор не перейдет в режим выбора программы.

Убедитесь в наличии мощного средства в дозаторе моющего

средства перед запуском новой программы.

Завершение программы

По окончании программы на дисплее отображается 0:00. Индикаторы этапов гаснут.

Все кнопки неактивны за исключением кнопки «Вкл/Выкл».

1. Выключите прибор нажатием на кнопку «Вкл/Выкл» или дождитесь, пока функция Auto Off не выключит прибор автоматически. Открывание дверцы до выполнения Auto Off приводит к автоматическому выключению прибора.
2. Закройте водопроводный вентиль.

10. ПОЛЕЗНЫЕ СОВЕТЫ

10.1 Общие положения

Приведенные ниже рекомендации обеспечат оптимальные результаты мытья и сушки в ходе каждодневного использования прибора, а также позволят защитить окружающую среду.

- Крупные остатки пищи с тарелок выбрасывайте в мусорное ведро.
- Не производите предварительное ополаскивание посуды вручную. При необходимости используйте программу предварительной мойки (если таковая имеется) или выбирайте программу с этапом предварительной мойки.
- Всегда используйте все пространство корзины.
- При загрузке прибора убедитесь, что вода из разбрызгивателей сможет полностью достичь и вымыть всю посуду. Предметы посуды не должны касаться или перекрывать друг друга.
- Можно использовать средство для посудомоечных машин, ополаскиватель и соль отдельно или в виде таблетированного моющего средства (напр., «3 в 1», «4 в 1», «Все в одном»). Следуйте

указаниям, приведенным на упаковке

- Выберите программу в соответствии с типом загрузки и степенью ее загрязненности. Программа ECO обеспечивает наиболее практичное потребление воды и энергии при мытье посуды и столовых приборов обычного уровня загрязнения.

10.2 Использование соли, ополаскивателя и моющего средства

- Используйте только соль, ополаскиватель и моющее средство для посудомоечных машин. Другие продукты могут привести к повреждению прибора.
- Таблетированное моющее средство обычно подходит для использования в регионах с жесткостью воды до 21°dH. В регионах, где жесткость превышает данный уровень, в дополнение к таблетированному моющему средству следует также использовать ополаскиватель и соль. Тем не менее, в регионах с жесткой и и очень жесткой водой для достижения оптимальных

результатов мойки и сушки рекомендуется использовать некомбинированное моющее средство (порошок, гель или таблетки без дополнительных составляющих), ополаскиватель и соль.

- В случае использования таблетированного моющего средства можно воспользоваться функцией Multitab (если она имеется). Данная функция улучшает результаты мойки и сушки при использовании таблетированного моющего средства.
- Таблетированные моющие средства не успевают полностью раствориться при использовании коротких программ. Для того, чтобы избежать образование на посуде осадка из моющего средства, рекомендуется использовать таблетки с длинными программами.
- Не превышайте указанную дозировку моющего средства. См. инструкции на упаковке моющего средства.

10.3 Что делать, если необходимо прекратить использовать таблетированное моющее средство

Прежде чем перейти к использованию моющего средства, соли и ополаскивателя по отдельности выполните следующую процедуру.

1. Установите максимальный уровень смягчителя для воды.
2. Убедитесь, что емкость для соли и дозатор ополаскивателя заполнены.
3. Запустите самую короткую программу, содержащую этап ополаскивания. Не добавляйте моющее средство и не загружайте корзины.
4. Когда программа будет завершена, скорректируйте уровень жесткости смягчителя для воды в соответствии с жесткостью воды в Вашем регионе.

5. Задайте дозировку ополаскивателя.

10.4 Загрузка корзин

- Используйте прибор только для мытья принадлежностей, пригодных для мытья в посудомоечных машинах.
- Не загружайте в прибор изделия из дерева, кости, алюминия, олова и меди.
- Не помещайте в прибор предметы, которые могут впитывать воду (губки, бытовые ткани).
- Крупные остатки пищи с тарелок выбрасывайте в мусорное ведро.
- Размягчите пригоревшие остатки пищи на посуде.
- Загружайте полые предметы (чашки, стаканы и сковороды) отверстием вниз.
- Проверьте, чтобы стаканы не соприкасались друг с другом
- Загружайте столовые приборы и мелкие предметы в ящик для столовых приборов.
- Легкие предметы укладывайте в верхнюю корзину. Убедитесь, что посуда не двигается.
- Прежде чем запускать программу, убедитесь, что разбрызгиватели могут свободно вращаться.

10.5 Перед запуском программы

Убедитесь, что:

- Фильтры очищены и установлены должным образом.
- Крышка емкости для соли плотно закрыта.
- Разбрызгиватели не засорены.
- Посудомоечная машина заправлена солью и ополаскивателем (если не используется таблетированное моющее средство).
- Посуда правильно загружена в корзины.
- Выбранная программа соответствует типу посуды и степени ее загрязненности.
- Использовано подходящее количество моющего средства.

10.6 Разгрузка корзины

1. Прежде чем доставать посуду из прибора, дайте ей остыть. Горячую посуду легко повредить.
2. Вначале вынимайте посуду из нижней корзины, потом - из верхней



По окончании программы на стенках и дверце прибора может оставаться вода.

11. УХОД И ОЧИСТКА



ВНИМАНИЕ!

Перед выполнением операций по чистке и уходу выключите прибор и извлеките вилку сетевого шнура из розетки.



Грязные фильтры и засоренность разбрызгивателей приводят к ухудшению качества мойки. Периодически проверяйте состояние фильтров и, при необходимости, проводите их очистку.

11.1 Очистка фильтров

Система фильтров выполнена из 3 деталей.

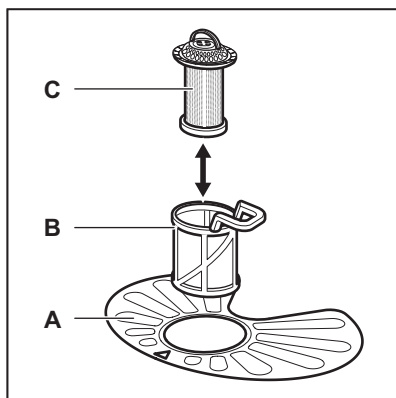

1. Поверните фильтр (B) против часовой стрелки и извлеките его.

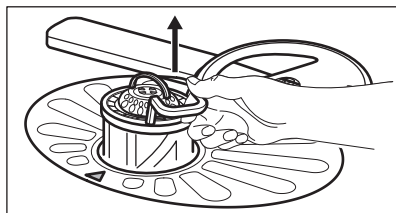
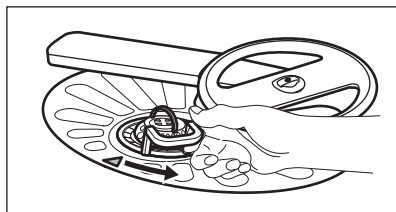

2. Извлеките фильтр (C) из фильтра (B).
3. Снимите плоский фильтр (A).

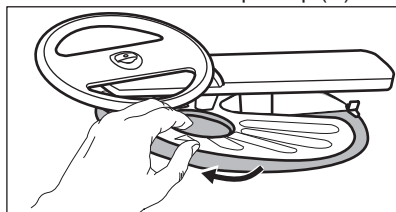

4. Вымойте фильтры.

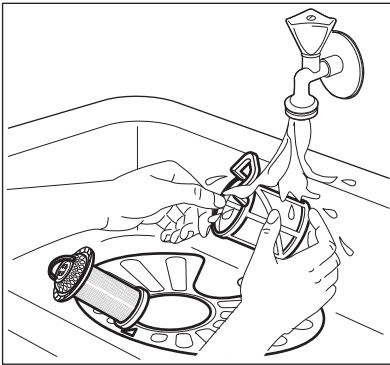

5. Убедитесь, что внутри или по краям отстойника нет остатков пищи или других загрязнений.
6. Установите плоский фильтр обратно на место (А). Убедитесь, что он установлен правильно – под двумя направляющими.

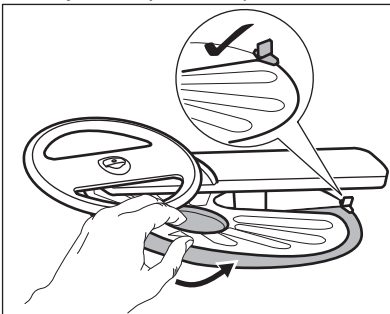

7. Соберите фильтры (В) и (С).
8. Установите фильтр (В) обратно в плоский фильтр (А). Поверните по часовой стрелке до щелчка.

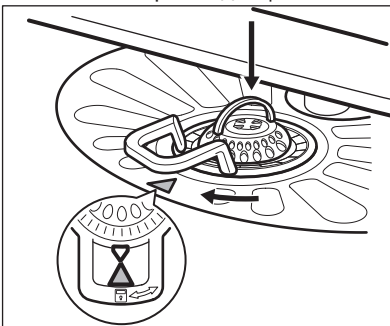

ОСТОРОЖНО!

Неверная установка фильтров может привести к неудовлетворительным результатам мойки и повреждению прибора.

11.2 Чистка разбрызгивателей

Не снимайте разбрызгиватели. Если отверстия разбрызгивателей засорились, удалите частицы грязи с помощью предмета с тонким кончиком (зубочисткой).

11.3 Очистка наружных поверхностей

- Протирайте прибор мягкой влажной тряпкой.
- Используйте только нейтральные моющие средства.
- Не используйте абразивные средства, царапающие губки и растворители.

11.4 Чистка внутренних частей

- Тщательно очистите прибор, включая резиновый уплотнитель дверцы, мягкой влажной тряпкой.
- При регулярном использовании программ с малой продолжительностью внутри прибора могут откладываться наслоения жира и накипи. Во избежание этого рекомендуется не реже 2 раз в месяц запускать программы с большой продолжительностью.

12. ПОИСК И УСТРАНЕНИЕ НЕИСПРАВНОСТЕЙ

Прибор не запускается или останавливается во время работы. Перед обращением в авторизованный сервисный центр убедитесь, что Вы не можете разрешить проблему самостоятельно при помощи информации, приведенной в Таблице.

При некоторых неисправностях на дисплей выводится код неисправности.

Неисправность и код неисправности	Возможное решение
Прибор не включается.	<ul style="list-style-type: none"> Убедитесь, что вилка сетевого шнура вставлена в розетку электропитания. Убедитесь, что предохранитель на электрощитке не поврежден.
Программа не запускается.	<ul style="list-style-type: none"> Убедитесь, что дверца прибора закрыта. Нажмите на Start. Если задана функция «Отсрочка пуска», отмените ее или дождитесь окончания обратного отсчета. Прибор приступил к процедуре «зарядки» смолы внутри смягчителя для воды. Продолжительность данной процедуры составляет приблизительно 5 минут.
В прибор не поступает вода. На дисплее отображается <i>10</i> .	<ul style="list-style-type: none"> Убедитесь, что водопроводный кран открыт. Убедитесь, что давление в водопроводной сети не понижено. Для получения сведений об этом обратитесь в местную службу водоснабжения. Убедитесь, что водопроводный кран не засорен. Убедитесь, что фильтр наливного шланга не засорен. Убедитесь, что наливной шланг не перекручен и не передавлен.
Прибор не сливает воду. На дисплее отображается <i>20</i> .	<ul style="list-style-type: none"> Убедитесь, что сливная труба не засорена. Убедитесь, что сливной шланг не перекручен и не передавлен.
Сработала система защиты от перелива. На дисплее отображается <i>30</i> .	<ul style="list-style-type: none"> Закройте водопроводный вентиль и обратитесь в авторизованный сервисный центр.

Проверив прибор, выключите и включите прибор. Если неисправность появится снова, обратитесь в авторизованный сервисный центр.

Если коды неисправности не описаны в таблице, обратитесь в авторизованный сервисный центр.

12.1 Результаты мойки и сушки неудовлетворительны

Неисправность	Возможное решение
Имеются белесые потеки или синеватый налет на стеклянной посуде и тарелках.	<ul style="list-style-type: none"> Слишком большое количество выдаваемого ополаскивателя. Уменьшите уровень дозатора ополаскивателя. Было добавлено слишком большое количество моющего средства.
Имеются пятна и потеки на стекле и посуде.	<ul style="list-style-type: none"> Недостаточное количество выдаваемого ополаскивателя. Увеличьте уровень дозатора ополаскивателя. Причиной может быть качество ополаскивателя.
Посуда остается влажной.	<ul style="list-style-type: none"> В программе отсутствует этап сушки, или в ней предусмотрен этап сушки при низкой температуре. Дозатор ополаскивателя пуст. Причиной может быть качество ополаскивателя. Причиной может быть качество таблетированного моющего средства. Попробуйте таблетки другого производителя или включите дозатор ополаскивателя и используйте ополаскиватель одновременно с таблетированным моющим средством.



Другие возможные причины приведены в Главе «Указания и рекомендации».

13. ТЕХНИЧЕСКИЕ ДАННЫЕ

Габаритные размеры	Ширина /высота / глубина (мм)	596 / 850 / 610
Подключение к электросети ¹⁾	Напряжение (В)	220 - 240
	Частота (Гц)	50
Давление в водопроводной сети	бар (минимум и максимум)	0.5 - 8
	МПа (минимум и максимум)	0.05 - 0.8
Водоснабжение	Холодная или горячая вода ²⁾	макс. 60°C
Вместимость	Комплектов посуды	15
Потребляемая мощность	При оставлении во включенном состоянии (Вт)	0.99

Потребляемая мощность	В отключенном состоянии (Вт)	0.10
-----------------------	------------------------------	------

- 1) Другие значения приведены в табличке с техническими данными.
- 2) Если горячая вода подается из системы, использующей альтернативный источник энергии (например, солнечные панели или ветрогенераторы), подключайте машину к водопроводу горячей воды, чтобы снизить потребление энергии.

14. ОХРАНА ОКРУЖАЮЩЕЙ СРЕДЫ

Материалы с символом  следует сдавать на переработку. Положите упаковку в соответствующие контейнеры для сбора вторичного сырья. Принимая участие в переработке старого электробытового оборудования, Вы помогаете защитить окружающую среду и

здоровье человека. Не выбрасывайте вместе с бытовыми отходами бытовую технику, помеченную символом . Доставьте изделие на местное предприятие по переработке вторичного сырья или обратитесь в свое муниципальное управление.

Дата производства данного изделия указана в серийном номере (serial number), где первая цифра номера соответствует последней цифре года производства, вторая и третья цифры – порядковому номеру недели. Например, серийный номер 43012345 означает, что изделие произведено на тридцатой неделе 2014 года.

Класс энергопотребления: A

Электролюкс Италия С.п.А.

Виале Европа, 63, I-20020 Соларо (МИ)

Италия

ЗМІСТ

1. ІНФОРМАЦІЯ З ТЕХНІКИ БЕЗПЕКИ.....	46
2. ІНСТРУКЦІЇ З ТЕХНІКИ БЕЗПЕКИ.....	47
3. ОПИС ВИРОБУ.....	49
4. ПАНЕЛЬ КЕРУВАННЯ.....	50
5. ПРОГРАМИ.....	51
6. НАЛАШТУВАННЯ.....	53
7. ФУНКЦІЇ.....	56
8. ПЕРЕД ПЕРШИМ ВИКОРИСТАННЯМ.....	56
9. ЩОДЕННЕ КОРИСТУВАННЯ.....	58
10. ПОРАДИ І РЕКОМЕНДАЦІЇ.....	59
11. ДОГЛЯД ТА ЧИСТКА.....	61
12. УСУНЕННЯ ПРОБЛЕМ.....	63
13. ТЕХНІЧНА ІНФОРМАЦІЯ.....	64

МИ ДУМАЄМО ПРО ВАС

Дякуємо за придбання приладу Electrolux. Вибраний вами виріб є результатом поєднання багаторічного досвіду та новітніх технологій. Оригінальний і стильний — сконструйований із думкою про вас. Користуючись ним, ви завжди отримуватимете найкращий результат. Компанія Electrolux вітає вас!

Звертайтеся на наш веб-сайт:



Поради з використання, брошури, інструкції з усунення несправностей, сервісна інформація:

www.electrolux.com



Зареєструйте виріб, щоб отримати покращене обслуговування:

www.registerelectrolux.com



Придбання приладдя, витратних матеріалів та оригінальних запчастин для вашого приладу:

www.electrolux.com/shop

РОБОТА З КЛІЄНТАМИ ТА СЕРВІСНЕ ОБСЛУГОВУВАННЯ

Рекомендується використовувати оригінальні запчастини.

При звертанні до сервісного центру необхідно мати наступну інформацію: модель, номер виробу, серійний номер.

Її можна знайти на табличці з технічними даними.



Увага! Важлива інформація з техніки безпеки



Загальна інформація й рекомендації



Інформація щодо захисту навколишнього середовища

Може змінитися без оповіщення.

1. ⚠ ІНФОРМАЦІЯ З ТЕХНІКИ БЕЗПЕКИ

Перед установкою та експлуатацією приладу слід уважно прочитати інструкцію користувача. Виробник не несе відповідальності за пошкодження, що виникли через неправильне встановлення чи експлуатацію. Інструкції з користування приладом слід зберігати з метою користування в майбутньому.

1.1 Загальні правила безпеки

- Цей прилад призначено для використання в побутових і аналогічних сферах:
 - у фермерських будинках; на кухнях магазинів, офісів та інших робочих установ;
 - клієнтами готелів, мотелів та інших житлових приміщень.
- Не змінюйте технічні характеристики приладу.
- Робочий тиск води (мінімальний і максимальний) має бути в діапазоні 0.5 (0.05) / 8 (0.8) бар (МПа)
- Дотримуйтеся максимального значення 15.
- У разі пошкодження електричного кабелю виробник або його авторизований сервісний центр чи інша кваліфікована особа має замінити його. Робити це самостійно небезпечно.
- Ножі та інші гострі прибори потрібно класти до кошика для столових приборів гострим кінцем донизу або горизонтально.
- Щоб не перечепитися через дверцята приладу, не залишайте їх відкритими без нагляду.
- Перед початком ремонту прилад треба від'єднати від електромережі, знявши запобіжник або витягнувши шнур живлення з розетки.
- Не використовуйте водяні розпилювачі або пару, щоб почистити прилад.
- Килим не повинен закривати вентиляційні отвори в основі приладу (за наявності).
- Прилад слід під'єднати до водопроводу за допомогою набору нових шлангів, що

постачається. Повторно використовувати набір старих шлангів не можна.

1.2 Безпека дітей і вразливих осіб

- Діти від восьми років, особи з обмеженими фізичними, сенсорними чи розумовими здібностями й особи без відповідного досвіду та знань можуть користуватися цим приладом лише під наглядом або після проведення інструктажу стосовно безпечного користування приладом і пов'язаних ризиків.
- Не дозволяйте дітям гратися з приладом.
- Усі м'які засоби слід тримати в недоступному для дітей місці.
- Не допускайте дітей і домашніх тварин до відчинених дверцят приладу.
- Не можна доручати чищення або технічне обслуговування приладу дітям без відповідного нагляду.

2. ІНСТРУКЦІЇ З ТЕХНІКИ БЕЗПЕКИ

2.1 Установка

- Повністю зніміть упаковку.
- Не встановлюйте й не використовуйте пошкоджений прилад.
- Не встановлюйте та не користуйтеся приладом у приміщеннях, де температура опускається нижче 0°C.
- Дотримуйтесь інструкцій зі встановлення, що постачаються із приладом.

2.2 Підключення до електромережі



ПОПЕРЕДЖЕННЯ!

Існує ризик займання або ураження електричним струмом.

- Переконайтеся, що електричні параметри на табличці з технічними даними відповідають параметрам електромережі. У разі невідповідності слід звернутися до електрика.
- Завжди використовуйте правильно встановлену протиударну розетку.
- Не використовуйте розгалужувачі, перехідники й подовжувачі.
- Будьте обережні, аби не пошкодити штепсельну вилку та кабель. Якщо кабель живлення потребує заміни, зверніться до нашого сервісного центру.
- Вставляйте штепсельну вилку в розетку електроживлення лише після закінчення установки. Переконайтеся, що після установки є вільний доступ до розетки електроживлення.
- Не тягніть за кабель живлення, щоб вимкнути прилад із мережі. Завжди

- Прилад повинен бути заземленим.

вимикайте, витягаючи штепсельну вилку.

- Цей прилад відповідає директивам ЄЕС.
- Лише для Великобританії та Ірландії. Прилад має електричну вилку 13 А. Якщо необхідно замінити запобіжник в електричній вилці, використовуйте запобіжник: 13 amp ASTA (BS 1362).

2.3 Підключення до водопроводу

- Стежте за тим, щоб не пошкодити водяні шланги.
- Перш ніж підключити прилад до нових труб або до труб, які впродовж тривалого часу не використовувалися, зачекайте, поки потік води стане прозорим.
- При першому користуванні приладом переконайтеся у відсутності протікання.
- Наливний шланг оснащено запобіжним клапаном та каналом із кабелем живлення.

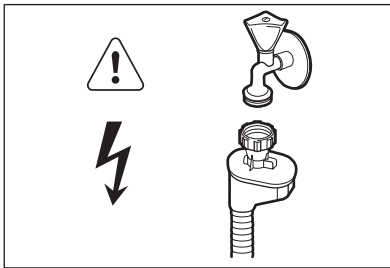

ПОПЕРЕДЖЕННЯ!

Висока напруга.

- У разі пошкодження наливного шланга негайно вийміть штепсельну вилку з розетки. Для заміни наливного шланга звертайтеся до авторизованого сервісного центру.

2.4 Користування

- Не сідайте й не ставайте на відкриті дверцята.
- Миючі засоби для посудомийної машини є небезпечними. Дотримуйтеся інструкцій з безпеки, що зазначені на упаковці миючого засобу.
- Не пийте воду із приладу, а також не грайтеся цією водою.
- Не виймайте посуд із приладу до завершення програми. На посуді може залишатися миючий засіб.
- Із приладу може вийти гаряча пара, якщо відчинити дверцята під час виконання програми.
- Не кладіть займисті речовини чи предмети, змочені в займистих речовинах, усередину приладу, поряд із ним або на нього.

2.5 Утилізація



ПОПЕРЕДЖЕННЯ!

Існує небезпека задушення.

- Відключіть прилад від електромережі.
- Відріжте кабель живлення і викиньте його.
- Зніміть замок із дверцят, щоб уникнути запирання дітей і домашніх тварин у приладі.

Цей продукт по змісту небезпечних речовин відповідає вимогам Технічного регламенту обмеження використання деяких небезпечних речовин в електричному та електронному обладнанні (постанова Кабінету Міністрів України №1057 від 3 грудня 2008р.)

3. ОПИС ВИРОБУ

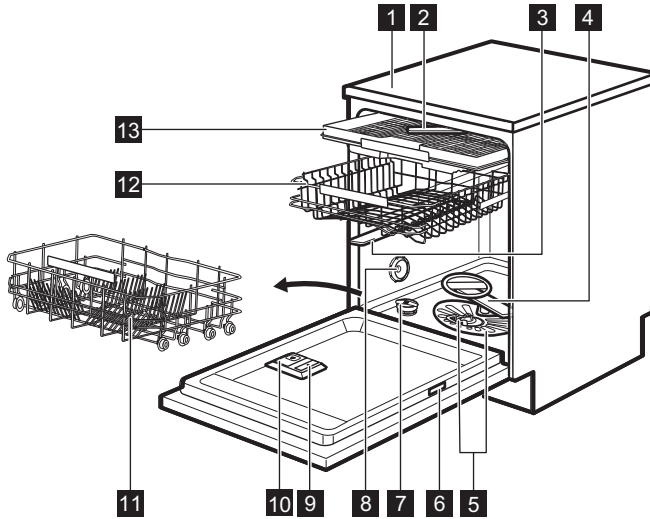

- | | |
|---------------------------------------|--------------------------------------|
| 1 Робоча поверхня | 8 Вентиляційний отвір |
| 2 Верхній розпилювач | 9 Дозатор ополіскувача |
| 3 Середній розпилювач | 10 Дозатор м'яючого засобу |
| 4 Нижній розпилювач | 11 Нижній кошик |
| 5 Фільтри | 12 Верхній кошик |
| 6 Табличка з технічними даними | 13 Ящик для столових приборів |
| 7 Контейнер для солі | |

4. ПАНЕЛЬ КЕРУВАННЯ

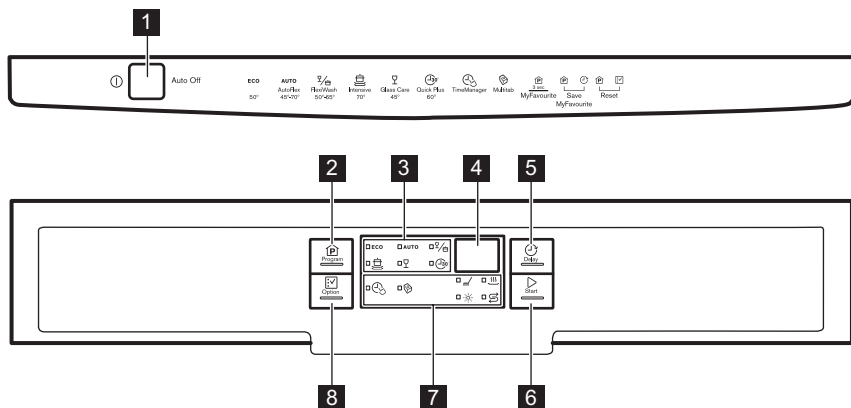





- | | |
|--------------------------------------|-------------------------------|
| 1 Кнопка ввімкнення/вимкнення | 6 Кнопка Start |
| 2 Кнопка Program | 7 Індикатори |
| 3 Індикатори програм | 8 Кнопка Option |
| 4 Дисплей | |
| 5 Кнопка Delay | |

4.1 Індикатори

Індикатор	Опис
	Фаза миття. Вмикається, коли виконуються фази миття або ополіскування.
	Фаза сушіння. Вмикається, коли виконується фаза сушіння.
	Індикатор Multitab.
	Індикатор солі. Коли виконується програма, індикатор не світиться.
	Індикатор ополіскувача. Коли виконується програма, індикатор не світиться.
	Індикатор TimeManager.

5. ПРОГРАМИ

Програма	Ступінь забруднення Тип завантаження	Фази програми	Функції
ECO 1)	<ul style="list-style-type: none"> Середній ступінь забруднення Посуд і столові прибори 	<ul style="list-style-type: none"> Попереднє миття Миття 50 °С Ополіскування Сушіння 	<ul style="list-style-type: none"> TimeManager Multitab
AUTO 2)	<ul style="list-style-type: none"> Усе Посуд, столові прибори, каструлі та сковороди 	<ul style="list-style-type: none"> Попереднє миття Миття 45–70 °С Ополіскування Сушіння 	<ul style="list-style-type: none"> Multitab
 3)	<ul style="list-style-type: none"> Різний ступінь забруднення Посуд, столові прибори, каструлі та сковороди 	<ul style="list-style-type: none"> Попереднє миття Миття 50 °С і 65 °С Ополіскування Сушіння 	<ul style="list-style-type: none"> TimeManager Multitab
 4)	<ul style="list-style-type: none"> Сильне забруднення Посуд, столові прибори, каструлі та сковороди 	<ul style="list-style-type: none"> Попереднє миття Миття 70 °С Ополіскування Сушіння 	<ul style="list-style-type: none"> TimeManager Multitab
	<ul style="list-style-type: none"> Середнє або незначне забруднення Тонкий фаянсовий або порцеляновий посуд, скляний посуд 	<ul style="list-style-type: none"> Миття 45 °С Ополіскування Сушіння 	<ul style="list-style-type: none"> Multitab

Програма	Ступінь забруднення Тип завантаження	Фази програми	Функції
 5)	<ul style="list-style-type: none"> Свіже забруднення Посуд і столові прибори 	<ul style="list-style-type: none"> Миття 60 °C Ополіскування 	<ul style="list-style-type: none"> Multitab

1) Ця програма забезпечує найефективніше використання води й електроенергії для миття посуду та столових приборів із середнім ступенем забруднення. (Це стандартна програма для дослідницьких установ.)





2) Прилад автоматично визначає ступінь забруднення та кількість посуду в кошиках. Він автоматично регулює температуру й об'єм води, споживання електроенергії та тривалість програми.

3) За допомогою цієї програми можна мити посуд із різним ступенем забруднення. Дуже сильно забруднений посуд ставте в нижній кошик, а посуд із середнім ступенем забруднення – у верхній. Тиск і температура води в нижньому кошику вищі, ніж у верхньому.

4) З міркувань гігієни ця програма виконує ополіскування при високій температурі. Під час фази полоскання впродовж принаймні 10 хвилин підтримується температура 70 °C.

5) Ця програма допоможе вимити посуд зі свіжим забрудненням. Вона дає високі результати миття за короткий час.

5.1 Показники споживання

Програма 1)	Споживання води (л)	Споживання електроенергії (кВт-год)	Тривалість (хв.)
ECO	11	0.961	225
AUTO	7 - 14	0.6 - 1.4	40 - 150
	14 - 16	1.2 - 1.5	139 - 149
	12.5 - 14.5	1.4 - 1.6	154 - 164
	12 - 14	0.7 - 0.9	75 - 85
	10	0.9	30

1) Показники залежать від тиску й температури води, коливання напруги в електромережі, вибраних функцій і кількості посуду.

5.2 Інформація для дослідницьких установ

Для отримання необхідної інформації щодо тестових процедур зверніться за адресою електронної пошти:

info.test@dishwasher-production.com

Вкажіть номер виробу (PNC), зазначений на табличці.

6. НАЛАШТУВАННЯ

6.1 Режим вибору програм і режим користувача

Коли прилад знаходиться в режимі вибору програм, можна встановити програму й увійти в режим користувача.

В режимі користувача можна змінити такі налаштування:

- рівень пом'якшувача води відповідно до жорсткості води;
- активація та деактивація звукового сигналу після завершення програми;
- деактивація дозатора ополіскувача при ввімкненні функції Multitab без використання ополіскувача;
- рівень ополіскувача відповідно до необхідного дозування.

Налаштування збережуться до наступного внесення вами змін.

Встановлення режиму вибору програм

Прилад знаходиться в режимі вибору програм, якщо горить програмний

індикатор **ECO** і на дисплеї відображається тривалість програми.

Зазвичай при ввімкненні приладу він знаходиться в режимі вибору програм. В іншому разі можливо встановити режим вибору програм таким чином.

Одночасно натисніть і утримуйте кнопки **Program** і **Option**, доки прилад не перейде в режим вибору програм.

6.2 Пом'якшувач води

Пом'якшувач води видаляє з води мінеральні речовини, які погіршують якість миття та скорочують термін експлуатації приладу.

Що вище вміст мінеральних речовин, то жорсткіше вода. Жорсткість води вимірюється шкалою еквівалентів.

Пристрій для пом'якшення води необхідно налаштувати відповідно до жорсткості води у вашому регіоні. Щоб дізнатися про рівень жорсткості води у своєму регіоні, зверніться до місцевого органу водопостачання. Важливо налаштувати правильний рівень пом'якшувача води, щоб забезпечити якісні результати миття.

Жорсткість води

Німецькі градуси (°dH)	Французькі градуси (°fH)	ммоль/л	Градуси Кларка	Рівень пом'якшувача води
47–50	84–90	8,4–9,0	58–63	10
43–46	76–83	7,6–8,3	53–57	9
37–42	65–75	6,5–7,5	46–52	8
29–36	51–64	5,1–6,4	36–45	7
23–28	40–50	4,0–5,0	28–35	6
19–22	33–39	3,3–3,9	23–27	5 1)
15–18	26–32	2,6–3,2	18–22	4
11–14	19–25	1,9–2,5	13–17	3
4–10	7–18	0,7–1,8	5–12	2

Німецькі градуси (°dH)	Французькі градуси (°fH)	ммоль/л	Градуси Кларка	Рівень пом'якшувача води
<4	<7	<0,7	< 5	1 2)

1) Заводські налаштування.

2) Не використовуйте сіль на цьому рівні.

Встановлення рівня пристрою для пом'якшення води

Прилад має бути в режимі вибору програм.

- Щоб увійти в режим користувача, одночасно натисніть і утримуйте кнопки **Delay** і **Start**, доки індикатори **ECO**, **AUTO**, $\frac{1}{2}$ та $\frac{1}{3}$ не почнуть мигтати, а дисплей не стане пустим.
- Натисніть **Program**.
 - Індикатори **AUTO**, $\frac{1}{2}$ і $\frac{1}{3}$ згаснуть.
 - Індикатор **ECO** продовжує мигтати.
 - На дисплеї відобразиться поточне налаштування: напр., 5 L = рівень 5.
- Натискайте **Program** знов і знов, щоб змінити налаштування.
- Щоб підтвердити налаштування, натисніть кнопку ввімкнення/вимкнення.

6.3 Дозатор ополіскувача

Завдяки ополіскувачу на посуді після висихання не залишиться смуг і плям.

Ополіскувач автоматично використовується під час фази ополіскування при високій температурі.

Можна вибрати кількість ополіскувача, що використовується, між рівнем 1 (мінімальна кількість) і рівнем 6 (максимальна кількість). Рівень 0 деактивує використання ополіскувача, вимикаючи дозатор ополіскувача.

Заводське налаштування: рівень 4.

Встановлення рівня ополіскувача

Прилад має бути в режимі вибору програм.

- Щоб увійти в режим користувача, одночасно натисніть і утримуйте кнопки **Delay** і **Start**, доки індикатори **ECO**, **AUTO**, $\frac{1}{2}$ та $\frac{1}{3}$ не почнуть мигтати, а дисплей не стане пустим.
- Натисніть **Delay**.
 - Індикатори **ECO**, **AUTO** і $\frac{1}{3}$ згаснуть.
 - Індикатор $\frac{1}{2}$ продовжує мигтати.
 - На дисплеї відобразиться поточне налаштування: напр., **4A** = рівень 4.
 - Рівень ополіскувача становить від 0A до 6A.
 - Рівень 0 = ополіскувач не вивільняється.
- Натискайте **Delay** знов і знов, щоб змінити налаштування.
- Щоб підтвердити налаштування, натисніть кнопку ввімкнення/вимкнення.

6.4 Використання ополіскувача з багатофункціональним таблетованим миючим засобом

Заводські налаштування дозатора ополіскувача передбачають, що ополіскувач активований. Це означає, що дозатор ополіскувача завжди використовується.

Можна вимкнути дозатор ополіскувача, у цьому разі він не буде працювати, лише коли активовано функцію Multitab.

Якщо дозатор вимкнено і функцію Multitab не обрано, дозатор працюватиме.

Використання функції Multitab разом з вимкненим дозатором ополіскувача може призвести до незадовільних результатів сушіння.

Коли дозатор ополіскувача вимкнено, індикатор ополіскувача завжди вимкнений у разі активації функції Multitab.

Вимкнення дозатора ополіскувача

Прилад має бути в режимі вибору програми.

1. Щоб увійти в режим користувача, одночасно натисніть і утримуйте кнопки **Delay** і **Start**, доки індикатори **ECO**, **AUTO**, $\frac{3}{4}$ і $\frac{1}{2}$ не почнуть блимати, а дисплей не стане пустим.
2. Натисніть **Option**.
 - Індикатори **ECO**, $\frac{3}{4}$ і $\frac{1}{2}$ згаснуть.
 - Індикатор **AUTO** продовжує блимати.
 - На дисплеї відобразиться поточне налаштування: $d =$ дозатор ополіскувача увімкнений (заводське налаштування).
3. Натисніть **Option**, щоб змінити налаштування.

$d =$ дозатор ополіскувача вимкнений.

4. Щоб підтвердити налаштування, натисніть кнопку ввімкнення/вимкнення.

6.5 Звукові сигнали

Звукові сигнали лунають у разі збоїв у роботі приладу. Ці звукові сигнали не можна деактивувати.

Звуковий сигнал також лунає, коли завершується виконання програми. За промовчанням цей звуковий сигнал вимкнений, проте його можна ввімкнути.

Активація звукового сигналу після завершення програми

Прилад має бути в режимі вибору програм.

1. Щоб увійти в режим користувача, одночасно натисніть і утримуйте кнопки **Delay** і **Start**, доки індикатори **ECO**, **AUTO**, $\frac{3}{4}$ та $\frac{1}{2}$ не почнуть мигтати, а дисплей не стане пустим.
 2. Натисніть **Start**
 - Індикатори **ECO**, **AUTO** і $\frac{3}{4}$ згаснуть.
 - Індикатор $\frac{1}{2}$ продовжує мигтати.
 - На дисплеї відобразиться поточне налаштування: $b =$ звуковий сигнал вимкнено;
 3. Натисніть **Start**, щоб змінити налаштування.
- $b =$ звуковий сигнал увімкнено.
4. Щоб підтвердити налаштування, натисніть кнопку ввімкнення/вимкнення.

6.6 MyFavourite

За допомогою цієї функції можна вибрати та запам'ятати програму, яка часто використовується.

Можна зберегти лише одну програму. Нове налаштування скасовує попереднє.

Збереження програми MyFavourite

1. Оберіть програму, яку необхідно зберегти в пам'яті
Також можна обрати відповідні функції разом із програмою.
2. Одночасно натисніть і утримуйте кнопки **Program** і **Delay**, доки індикатори програм і функцій не мигтатимуть декілька секунд.

Установлення програми MyFavourite

Натисніть і утримуйте кнопку **Program**, доки не почнуть світитися індикатори,

пов'язані з програмою MyFavourite та функціями.
На дисплеї відобразиться тривалість програми.

7. ФУНКЦІЇ



Перш ніж запустити програму, слід увімкнути необхідні функції.
Не можна вмикати чи вимикати функції у процесі виконання програми.



Не всі функції сумісні одна з одною. Якщо обрані несумісні функції, прилад автоматично вимкне одну або декілька з них.
Горітимуть лише індикатори ввімкнених функцій.

7.1 Multitab

Вмикайте цю функцію при використанні багатофункціонального таблетованого миючого засобу, що поєднує функції солі, ополіскувача та миючого засобу. Він також може вмщати інші агенти для миття або полоскання.

Ця функція деактивує використання солі. Індикатор солі не засвічується.

Ця функція також припиняє вивільнення ополіскувача, але лише в разі вимкнення дозатора ополіскувача (індикатор ополіскувача на загоряється). Якщо дозатор ополіскувача увімкнено, ополіскувач вивільняється, навіть коли функцію Multitab активовано.

Тривалість програми може збільшитися, щоб покращити

результати миття та сушіння при використанні багатофункціонального таблетованого миючого засобу.

Функція Multitab не є постійною та має бути активована при кожному циклі.

Активація Multitab

Натисніть і утримуйте **Option**, доки не ввімкнеться індикатор

7.2 TimeManager

Ця функція також підвищує тиск і температуру води. Фази миття та сушіння скорочуються.

Загальна тривалість виконання програми зменшується приблизно на 50 %.

Результати миття будуть такими самими, як і в нормальному режимі роботи програми. Результати сушіння можуть погіршитися.

Активація TimeManager

Натисніть і утримуйте **Option**, доки не ввімкнеться індикатор

Якщо функція не доступна для програми, то відповідний індикатор не загориться або буде швидко блимати впродовж декількох секунд, після чого згасне.

На дисплеї відобразиться оновлена тривалість програми.

8. ПЕРЕД ПЕРШИМ ВИКОРИСТАННЯМ

1. Перевірте, чи поточний рівень пом'якшувача води відповідає жорсткості води вашого водопостачальника. Якщо ні,

налаштуйте рівень приладу для пом'якшення води.

2. Покладіть сіль у контейнер для солі.

3. Залейте ополіскувач у дозатор ополіскувача.
4. Відкрийте водопровідний кран.
5. Запустіть програму, щоб видалити будь-які залишки обробки, які все ще можуть залишатися в приладі. Не застосовуйте миючий засіб і не завантажуйте кошики.

При запуску програми може знадобитися до 5 хвилин для перезарядження смоли у пристрої для пом'якшення води. Може виникнути враження, що прилад не працює. Програма миття запуститься лише після завершення цієї процедури. Така процедура періодично повторюватиметься.

8.1 Контейнер для солі



ОБЕРЕЖНО!
Використовуйте тільки спеціальну сіль для посудомийних машин.

Сіль використовується для заряджання смоли в пристрої для пом'якшення води. Це забезпечує добрі результати миття при щоденному користуванні.

Заповнення контейнера для солі

1. Поверніть кришечку контейнера для солі проти годинникової стрілки і зніміть її.
2. Налийте 1 літр води в контейнер для солі (лише в перший раз).
3. Заповніть контейнер сіллю для посудомийної машини.

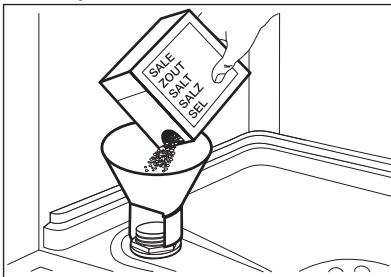

4. Приберіть сіль із поверхні навколо отвору контейнера для солі.

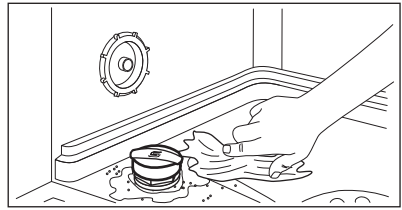

5. Закрийте контейнер для солі, повернувши кришечку за годинниковою стрілкою.



Вода й сіль можуть перелитися з контейнера для солі під час наповнення. Існує ризик корозії. Щоб запобігти цьому, запустіть програму після наповнення контейнера для солі.

8.2 Заповнення дозатора ополіскувача

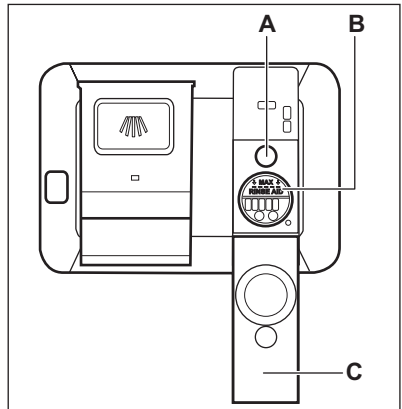

ОБЕРЕЖНО!
Застосовуйте лише спеціальні ополіскувачі для посудомийних машин.

1. Відкрийте кришку (C).
2. Наливайте ополіскувач у дозатор (B) до позначки "MAX".
3. Якщо ополіскувач розлився, витріть його ганчіркою, що добре

вбирає рідину. Це дасть змогу уникнути утворення надмірної піни.

4. Закрийте кришку. Переконайтеся, що кришка стала на місце.

9. ЩОДЕННЕ КОРИСТУВАННЯ

1. Відкрийте водопровідний кран.
2. Для ввімкнення приладу натисніть кнопку ввімкнення/вимкнення. Переконайтеся, що прилад переведено в режим вибору програми.

- Якщо світиться індикатор солі, наповніть сіллю контейнер для солі.
- Якщо індикатор ополіскувача світиться, наповніть дозатор ополіскувача.

3. Завантажте посуд у кошики.
4. Додайте миючий засіб. Якщо ви застосовуєте комбіновані таблетовані миючі засоби, ввімкніть функцію Multitab.
5. Встановіть і запустіть програму, що відповідає типу посуду та ступеню його забруднення.

9.1 Користування миючим засобом

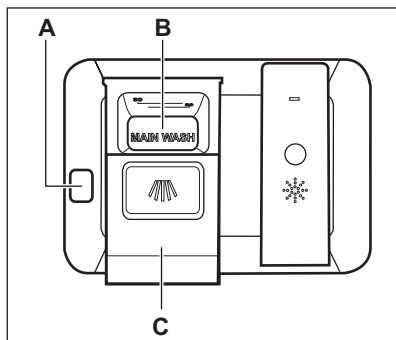

ОБЕРЕЖНО!

Використовуйте тільки спеціальний миючий засіб для посудомийних машин.

1. Натисніть кнопку розблокування (A), щоб відкрити кришку (C).
2. Помістіть порошкоподібний або таблетований миючий засіб у відділення (B).



Наливайте ополіскувач у дозатор, коли індикатор (A) прозорий.

3. Якщо програма передбачає фазу попереднього миття, помістіть невелику кількість миючого засобу на внутрішню частину дверцят приладу.
4. Закрийте кришку. Переконайтеся, що кришка зафіксована на місці.

9.2 Встановлення і запуск програми

Функція Auto Off

З метою зменшення споживання електроенергії ця функція автоматично вимикає прилад, коли він не працює.

Функція вмикається в таких випадках.

- Через 5 хвилин після завершення програми.
- Через 5 хвилин, якщо програма не запустилася.

Запуск програми

1. Щоб увімкнути прилад, натисніть кнопку ввімкнення/вимкнення. Переконайтеся, що пристрій перебуває в режимі вибору програм.
2. Закрийте дверцята пристрою.
3. Натискайте кнопку **Program**, доки не засвітиться індикатор потрібної програми.
 - Якщо потрібно вибрати програму MyFavourite, натисніть і утримуйте кнопку **Program** доки не ввімкнеться налаштування MyFavourite.

На дисплеї відобразиться тривалість програми.

4. Налаштуйте потрібні функції.
5. Натисніть **Start**, щоб запустити програму.

- Увімкнеться індикатор фази миття.
- Розпочнеться зворотний відлік тривалості програми із кроком в 1 хвилину.

Відкладений запуск програми

1. Оберіть програму.
2. Натискайте кнопку **Delay**, доки на дисплеї не відобразиться потрібний час відкладеного запуску (від 1 до 24 годин).

Починає мигтіти відповідний індикатор.

3. Натисніть **Start**, щоб почати зворотний відлік.
 - Індикатор обраної програми постійно світиться.
 - Починається зворотний відлік.
 - 3 24 до 11 годин зворотний відлік часу відбувається з кроком в 1 годину.
 - 3 10 до 1 години зворотний відлік часу відбувається з кроком в 1 хвилину.

Після закінчення зворотного відліку програма запуститься автоматично.

Відчинення дверцят під час роботи приладу

Якщо відкрити дверцята під час виконання програми, прилад зупиняється. Після закриття дверцят прилад поновить роботу програми з того моменту, коли її було перервано.



Поточна програма завершиться, якщо дверцята відкриті більше, ніж 30 секунд під час фази сушіння.

Скасування відкладеного запуску під час зворотного відліку

У разі скасування відкладеного запуску необхідно повторно вибрати програму й функції.

Одночасно натисніть і утримуйте кнопки **Program** і **Option**, доки прилад не перейде в режим вибору програм.

Зупинення програми

Одночасно натисніть і утримуйте кнопки **Program** і **Option**, доки прилад не перейде в режим вибору програм. Перед тим як нова програма запуститься, переконайтесь, що у дозаторі є миючий засіб.

Завершення програми

Після завершення програми на дисплеї відображається 0:00. Індикатори фаз миття згасають.

Активна лише кнопка ввімкнення/вимкнення.

1. Натисніть кнопку ввімкнення/вимкнення або почекайте, доки функція Auto Off вимкне прилад. Прилад автоматично вимикається, якщо дверцята не були зачинені до запуску функції Auto Off.
2. Закрийте водопровідний кран.

10. ПОРАДИ І РЕКОМЕНДАЦІЇ

10.1 Загальна інформація

Поради щодо забезпечення оптимальних результатів чищення та сушіння при щоденному використанні та захист навколишнього середовища.

- Видаліть із посуду великі рештки їжі.
- Не потрібно попередньо ополіскувати посуд вручну. При потребі використовуйте програму попереднього миття (за наявності) або виберіть програму з фазою попереднього миття.
- Завжди використовуйте весь простір кошиків.

- При завантаженні приладу упевніться, що вода з розпилювача зможе досягти всіх поверхонь посуду. Переконайтеся, що предмети не торкаються один одного й не перекриваються.
- Можна використовувати миючий засіб для посудомийних машин, ополіскувач і сіль окремо або застосувати багатофункціональний таблетований миючий засіб (наприклад, «3 в 1», «4 в 1», «Все в 1»). Дотримуйтеся вказаних на пакуванні інструкцій.
- Виберіть програму, що відповідає типу посуду й ступеню його забруднення. Програма ECO забезпечує найефективніше споживання води й електроенергії при митті посуду й столових приборів із середнім ступенем забруднення.

10.2 Використання солі, ополіскувача та миючого засобу

- Використовуйте сіль, ополіскувач і миючий засіб, призначені лише для посудомийних машин. Інші засоби можуть пошкодити прилад.
- Багатофункціональний таблетований миючий засіб зазвичай підходить для місцевостей із значенням жорсткості води до 21 °dH. У місцевостях із жорсткістю води, що перевищує цей рівень, ополіскувач і сіль повинні використовуватися як додаток до багатофункціональних таблетованих миючих засобів. Однак, у місцевостях із жорсткою та дуже жорсткою водою для оптимальних результатів чищення та сушіння рекомендується застосовувати простий миючий засіб (порошок, гель, таблетований миючий засіб без додаткових функцій), ополіскувач і сіль окремо.
- Якщо ви застосовуєте багатофункціональні таблетовані миючі засоби, виберіть функцію Multitab (за наявності). Ця функція підвищує результати миття та сушіння при використанні

- багатофункціональних таблетованих миючих засобів.
- Таблетований миючий засіб не розчинюється повністю, якщо використовуються короткі програми. Щоб запобігти утворенню залишків миючого засобу на столовому посуді, рекомендується використовувати таблетовані засоби для тривалих програм.
 - Використовуйте мінімально необхідну кількість миючого засобу. Див. інструкції на упаковці миючого засобу.

10.3 Що робити, якщо потрібно припинити використання комбінованого таблетованого миючого засобу

Перш ніж розпочинати використання миючого засобу, солі та ополіскувача окремо, виконайте наступну процедуру.

1. Установіть найвищий рівень пом'якшувача води.
2. Переконайтеся в тому, що контейнер для солі та дозатор ополіскувача заповнені.
3. Запустіть найкоротшу програму з фазою ополіскування. Не додавайте миючий засіб і не завантажуйте кошики.
4. Коли програму буде завершено, скоригуйте рівень пристрою для пом'якшення води з урахуванням жорсткості води у вашому регіоні.
5. Відрегулюйте дозування ополіскувача.

10.4 Завантаження посуду в кошики

- Прилад призначено лише для миття посуду, що підходить для посудомийних машин.
- Забороняється мити в посудомийній машині вироби з дерева, рогу, алюмінію, олова й міді.
- Забороняється класти в прилад речі, що вбирають вологу (губки, ганчірки).

- Видаліть із посуду великі рештки їжі.
- Пом'якшуйте залишки пригорілої їжі на посуді.
- Предмети, що мають заглиблення (напр., чашки, склянки та миски), ставте отвором донизу.
- Подбайте про те, щоб склянки не торкалися інших склянок.
- Маленькі предмети та столові прибори кладіть у ящик для столових приборів.
- Легкі предмети кладіть у верхній кошик. Подбайте про те, щоб предмети не рухалися.
- Перед запуском програми переконайтеся, що розпилювачі можуть вільно обертатися.

10.5 Перед запуском програми

Переконайтеся, що:

- Фільтри очищені та правильно встановлені.
- Кришка контейнера для солі щільно закрита.

- Розпилювачі не забиті.
- Наявні сіль і ополіскувач для посудомийних машин (якщо лише не використовуються комбіновані таблетовані миючі засоби).
- Посуд у кошиках розташований правильно.
- Програма відповідає типу завантаження та ступеню забруднення.
- Використовується правильна кількість миючого засобу.

10.6 Витягання посуду з кошиків

1. Дайте посуду охолонути, перш ніж виймати його з приладу. Гарячий посуд можна легко пошкодити.
2. Вийміть посуд спершу з нижнього, а потім з верхнього кошика



Після завершення програми по боках і на дверцятах приладу може залишатися вода.

11. ДОГЛЯД ТА ЧИСТКА



ПОПЕРЕДЖЕННЯ!

Перш ніж виконувати технічне обслуговування, вимкніть прилад і витягніть вилку з розетки.



Брудні фільтри і забиті розпилювачі понижують результати миття. Регулярно перевіряйте їх і чистьте за необхідності.

11.1 Чищення фільтрів

Фільтрувальна система складається з трьох частин.

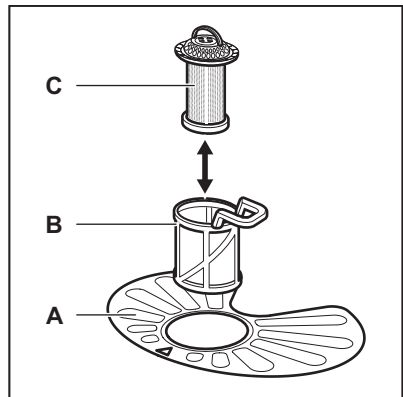

1. Поверніть фільтр (B) проти годинникової стрілки та зніміть його.

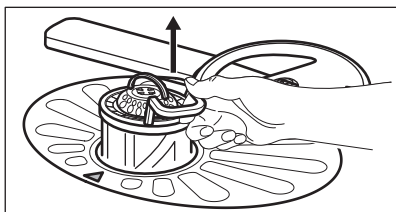
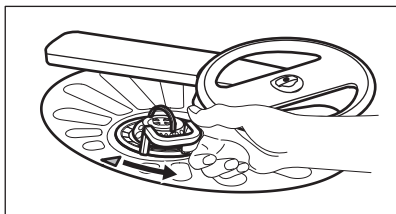

2. Вийміть фільтр (С) із фільтру (В).
3. Вийміть плоский фільтр (А).

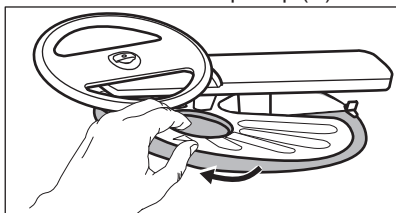

4. Промийте фільтри.

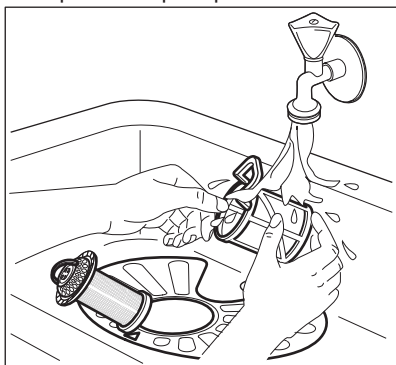

5. Переконайтеся, що всередині відстійника або по його краях немає залишків їжі або забруднення.
6. Встановіть плоский фільтр (А) на місце. Переконайтеся, що він розташований належним чином під 2 напрямними.

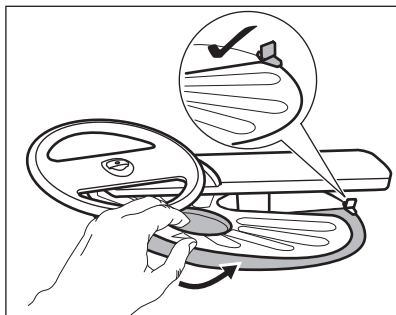

7. Знову зберіть фільтри (В) та (С).
8. Встановіть фільтр (В) у плоский фільтр (А). Поверніть за годинниковою стрілкою до фіксації.

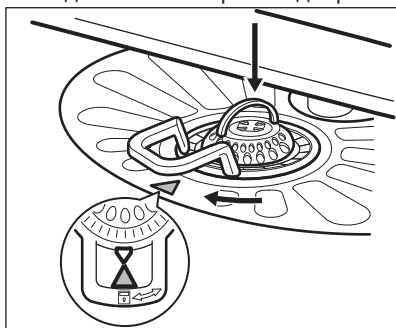

ОБЕРЕЖНО!

Неправильне встановлення фільтрів може призвести до незадовільних результатів миття й пошкодження приладу.

11.2 Чищення розпилувачів

Не знімайте розпилувачі. Якщо отвори розпилувачів забилися, видаліть рештки бруду за допомогою загостреного предмета.

11.3 Чищення зовнішніх поверхонь

- Очищуйте прилад м'якою вологою тканиною.
- Застосовуйте лише нейтральні миючі засоби.
- Не застосовуйте абразивні продукти, абразивні серветки чи розчинники.

11.4 Чищення всередині

- М'якою вологою ганчіркою обережно почистіть прилад і гумову прокладку дверцят.
- Якщо регулярно використовуються короткотривалі програми, всередині

приладу можуть залишатися відкладення жиру та накип. Щоб уникнути цього, рекомендується принаймні двічі на місяць виконувати довготривалі програми.

12. УСУНЕННЯ ПРОБЛЕМ

Прилад не запускається або зупиняється під час роботи. Перш ніж звертатися сервісний центр, ознайомтесь з інформацією в таблиці та спробуйте вирішити проблему самостійно.

При виникненні деяких проблем на дисплеї з'являється код попередження.

Проблема й код попередження	Можливе вирішення
Ви не можете ввімкнути прилад.	<ul style="list-style-type: none"> • Переконайтеся, що вилка вставлена в розетку. • Переконайтеся, що всі запобіжники справні.
Програма не запускається.	<ul style="list-style-type: none"> • Переконайтеся, що дверцята приладу закриті. • Натисніть Start. • Якщо встановлено відкладений запуск, скасуйте його або зачекайте завершення зворотного відліку. • Розпочалося заряджання смоли в пристрої для пом'якшення води. Ця процедура триває приблизно 5 хвилин.
Прилад не заповнюється водою. На дисплеї відображається <i>10</i> .	<ul style="list-style-type: none"> • Переконайтеся, що водопровідний кран відкрито. • Переконайтеся, що тиск води не є занадто низьким. Щоб отримати цю інформацію, зверніться до місцевої водопровідної служби. • Переконайтеся, що водопровідний кран не засмічено. • Переконайтеся, що фільтр у шлангу подачі води не засмічено. • Переконайтеся, що впускний шланг не перетиснутий і не перекручений.
Прилад не зливає воду. На дисплеї відображається <i>20</i> .	<ul style="list-style-type: none"> • Переконайтеся, що зливний отвір не засмічено. • Переконайтеся, що зливний шланг не перетиснутий і не перекручений.
Працює пристрій, який запобігає переливанню води. На дисплеї відображається <i>30</i> .	<ul style="list-style-type: none"> • Закрийте водопровідний кран і зверніться в сервісний центр.

Після перевірки вимкніть і увімкніть прилад. Якщо проблема виникає знову, зверніться в сервісний центр.

Якщо з'являються інші коди помилок, зверніться в сервісний центр.

12.1 Результати миття та сушіння незадовільні

Проблема	Можливе рішення
На склянках та іншому посуді наявні смуги білуватого кольору або синюватий наліт.	<ul style="list-style-type: none"> Надто велика доза ополіскувача. Зменште рівень ополіскувача за допомогою регулятора. Надто багато миючого засобу.
Плями та сліди від води на склянках і іншому посуді.	<ul style="list-style-type: none"> Недостатнє дозування ополіскувача. Збільште рівень ополіскувача за допомогою регулятора. Проблема може бути спричинена якістю ополіскувача.
Посуд вологий.	<ul style="list-style-type: none"> Програмою не передбачено фазу сушіння або сушіння виконується при низькій температурі. Дозатор ополіскувача порожній. Проблема може бути спричинена якістю ополіскувача. Проблема може бути спричинена якістю багатофункціонального таблетованого миючого засобу. Спробуйте використати засіб іншого виробника або активуйте дозатор миючого засобу так, щоб ополіскувач використовувався разом із багатофункціональним таблетованим миючим засобом.



Див. розділ «**Поради та підказки**», щоб дізнатися про інші можливі причини.

13. ТЕХНІЧНА ІНФОРМАЦІЯ

Габарити	Ширина/висота/глибина (мм)	596 / 850 / 610
Підключення до електромережі ¹⁾	Напруга (В)	220 - 240
	Частота (Гц)	50
Тиск у мережі водопостачання	у барах (мінімальний і максимальний)	0.5 - 8
	у МПа (мінімальний і максимальний)	0.05 - 0.8
Водопостачання	Холодна або гаряча вода ²⁾	макс. 60 °С
Ємність	Кількість комплектів посуду	15
Споживання енергії	Режим «Залишити ввімк.» (Вт)	0.99

Споживання енергії	Режим «Вимк.» (Вт)	0.10
--------------------	--------------------	------

- 1) Див. таблицьку з технічними даними, щоб дізнатися про інші значення.
- 2) Якщо гаряча вода нагрівається за допомогою альтернативного джерела енергії (наприклад, сонячних батарей або вітроелектростанцій), то використовуйте гарячу воду, щоб зменшити споживання електроенергії.

14. ОХОРОНА ДОВКІЛЛЯ

Здавайте на повторну переробку матеріали, позначені відповідним символом . Викидайте упаковку у відповідні контейнери для вторинної сировини. Допоможіть захистити навколишнє середовище та здоров'я інших людей і забезпечити вторинну переробку електричних і електронних

приладів. Не викидайте прилади, позначені відповідним символом , разом з іншим домашнім сміттям. Поверніть продукт до заводу із вторинної переробки у вашій місцевості або зверніться до місцевих муніципальних органів влади.

www.electrolux.com/shop



117898211-A-342014

