

MONSHER

MBOGE 6531M0

Руководство по эксплуатации

Встраиваемая
электрогазовая плита



Изображение продукта только для ознакомления

БЛАГОДАРНОСТЬ

Спасибо за покупку нашего продукта. Мы надеемся, что вы останетесь довольны его функциями и преимуществами. Перед использованием, пожалуйста, внимательно изучите все руководство. Храните это руководство в надежном месте для дальнейшего использования. Убедитесь, что другие люди, использующие этот прибор, также ознакомлены с данным руководством.

ПРЕДУПРЕЖДЕНИЕ

- Когда духовка включается впервые, она может издавать неприятный запах из-за клея для изоляции панелей внутри духовки. Это абсолютно нормально. Просто подождите пока выветрится запах, прежде чем класть еду в духовку.
- Прибор и его доступные части нагреваются при использовании.
- Не прикасайтесь нагревающимся элементам. Дети до 8 лет должны быть под присмотром, если они рядом с прибором.
- Прибор может использоваться детьми от 8 лет и старше, лицами с ограниченными физическими, сенсорными, умственными способностями, с недостатком опыта и знаний, если им доступно объяснили как использовать прибор, и они понимают возможные риски.
- Дети не должны играть с прибором. Дети не должны чистить и использовать прибор без присмотра.

- Не используйте абразивные чистящие средства, металлические губки при чистке стекла духовки. Они могут поцарапать поверхность и привести к трещине на стекле.
- Во время использования прибор сильно нагревается.
- Не прикасайтесь к нагревающим элементам внутри духовки.
- Не позволяйте детям приближаться к духовке, особенно при включенном режиме "гриль".
- Убедитесь, что прибор выключен перед заменой лампочки духовки, чтобы избежать возможного удара электрическим током.
- В сети электропитания должно быть предусмотрено устройство отключения в соответствии с нормами электробезопасности.
- Данный прибор не предназначен для использования людьми (в т.ч. детьми) с ограниченными физическими или умственными возможностями или с недостатком опыта и знаний без присмотра или соответствующего инструктажа от ответственного за их безопасность лица.

Безопасное использование данного прибора может быть гарантировано только в том случае, если он был собран и установлен специалистом в соответствии с данной инструкцией. Настройщик и/или установщик несёт ответственность за любой вред или ошибки, вытекающие из неправильной сборки или установки прибора.

- Все работы по установке и настройке, а также переход на другой тип газа, должны быть выполнены авторизованным специалистом в соответствии с применимыми нормами и правилами, установленными местными поставщиками газа.
- Всегда отключайте подачу газа перед выполнением любой работы над прибором.
- Перед установкой прибора убедитесь, что местные условия (вид и давление газа) и установки прибора совместимы. Табличка с техническими данными отображает условия настройки прибора.
- Включите прибор в сеть до использования горелки для срабатывания электроподжига.
- Будьте осторожны при приготовлении пищи с высоким содержанием алкоголя (коньяка, рома).
- Алкоголь испаряется при высоких температурах. При неблагоприятных условиях пары алкоголя могут воспламениться под воздействием прибора.
- При запахе газа или обнаружении неправильного подвода следует:
 - немедленно отключить подачу газа и/или отключить балонный вентиль
 - немедленно погасить все открытые источники огня и сигареты
 - отключить свет и электроприборы
 - открыть окна и проветрить помещение
 - вызвать службу обслуживания поставщиков газа.
- Закройте предохранительный клапан на подаче газа, если прибор не будет использоваться на протяжении длительного времени.

СОВЕТЫ ПО БЕЗОПАСНОСТИ

- Одевайте обувь перед использованием духовки. Не касайтесь духовки сырыми или влажными руками или ногами.
- Дверца духовки не должна часто открываться во время приготовления пищи
- Прибор должен быть установлен и запущен в работу квалифицированным специалистом. Производитель не отвечает за любые повреждения, вызванные неправильным размещением и установкой неквалифицированным, неавторизованным лицом.
- Когда дверца или ящик духовки открыты, не оставляйте ничего на них, вы можете разбалансировать прибор или сломать дверцу.
- Некоторые части прибора могут долго оставаться горячими; прежде чем их трогать, необходимо подождать, пока они остынут.
- Если вы не будете использовать прибор длительное время, рекомендуется вытащить шнур из розетки.
- Если провод поврежден, в целях безопасности он должен быть заменен производителем, его сервисным агентом или другим квалифицированным лицом.
- Перед чисткой необходимо удалить лишнюю жидкость и определить, какая утварь может остаться в духовке во время чистки.
- Используйте только рекомендованные для данной духовки датчики температуры.
- Не используйте паровой очиститель.

УСТАНОВКА ДУХОВКИ В КУХОННОЙ МЕБЕЛИ

Установите духовку в месте, предназначенном для нее в кухонной мебели; она может быть установлена под рабочей поверхностью или в навесном шкафу. Закрепите духовку при помощи винтов, используя 2 отверстия для фиксации в приборе. Чтобы найти отверстия для фиксации, откройте дверцу духовки и посмотрите внутрь. Чтобы обеспечить необходимую вентиляцию, соблюдайте требуемые размеры и расстояния при установке духовки.

ВАЖНО

Чтобы духовка нормально работала, кухонная мебель должна быть подходящей. Поверхности кухонного гарнитура рядом с духовкой должны быть изготовлены из термостойких материалов. Убедитесь, что клей, входящий в состав панелей из ДСП, может выдерживать температуру как минимум 120 °С. Пластиковые компоненты и клеи, которые не выдерживают

таких температур, расплавятся и деформируют мебель. При размещении духовки внутри мебели, электрические части должны быть полностью изолированы. Это требование по безопасности. Защитные материалы должны быть плотно зафиксированы, так, чтобы их нельзя было удалить без специальных инструментов. Уберите заднюю часть кухонного гарнитура, чтобы обеспечить нормальную вентиляцию вокруг духовки. Расстояние за духовкой должно быть минимум 45 мм.

Прибор, который вы приобрели, может немного отличаться от изображенного в данном руководстве. Пожалуйста, изучите информацию касательно вашей модели. Ваш прибор может иметь не такую вилку, как изображено в руководстве. Вилка вашего прибора соответствует электротехническим требованиям вашей страны.

ДЕКЛАРАЦИЯ СООТВЕТСТВИЯ

Когда Вы распакуете духовку, убедитесь, что она не была повреждена. Если у Вас есть сомнения, не используйте ее, свяжитесь с квалифицированным специалистом. Храните упаковочные материалы (пластиковые пакеты, пенопласт, гвозди) вне досягаемости детьми, так как они могут быть опасны для детей.



ТРЕБОВАНИЯ К МЕСТУ УСТАНОВКИ

Прибор может быть установлен только в помещении с достаточной вентиляцией, соответствующей с применимыми правилами и требованиями к вентиляции. Данный прибор не подсоединен к системе дымоудаления. Установите прибор в таком месте, где могут быть обеспечены естественная или вытяжная вентиляция с помощью открытого окна или подведенных вентиляционных труб. Вентиляция должна обеспечить непрерывную подачу воздуха в достаточном объеме.

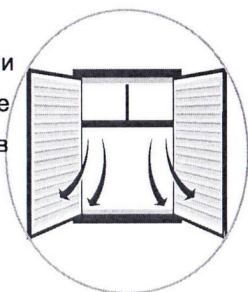

ПОДКЛЮЧЕНИЕ К ПОДАЧЕ ГАЗА

Установка газовой плиты

- 1> Оставьте не менее 80-85 см между поверхностью газовой плиты и любой находящейся над ней мебелью.
- 2> Оставьте не менее 2 см по периметру газовой плиты для отвода тепла.
- 3> Убедитесь, что при установке газовой плиты не заблокирован выход газа.

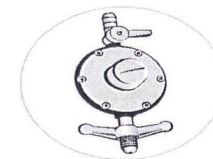

Регулятор давления

Подведение газа

- 1> Данная плита предназначена для использования сжиженного углеводородного (СУГ) и природного газа (ПГ).
- 2> Используйте регулятор давления, подходящий для вашей газовой плиты. Недостаток регулятора давления может вызвать избыточное давление и утечку газа. Всегда проверяйте годность регулятора давления. Его необходимо менять каждые пять лет.
- 3> Технические характеристики регулятора давления:
 - ♦ Давление: 29 мбар для СУГ и 20 мбар ПГ
 - ♦ Максимальное потребление: 2кг/час

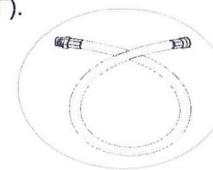

Металлический шланг

- Используйте ПВХ шланг для работы при -20 /+100°C. Убедитесь, что шланг
- ♦ не имеет соебинений
 - ♦ не идёт по задней части плиты и не проходит рядом с местами выходя горячего воздуха. Минимальная длина шланга - 125см.
- 4> При возможности установите газовый баллон вне кухни, в защищенном вентилируемом месте .
 - 5> Используйте 1/2 металлический шланг для подсоединения к газовой духовке.
 - 6> Пластиковый шланг можно использовать только в том случае, если он не пойдёт вдоль задней части плиты.

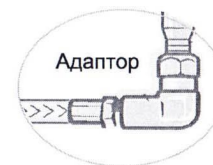

Адаптор

ВНИМАНИЕ: Для того, чтобы подача газа могла быть открыта и закрыта, необходимо установить предохранительный клапан. Установите предохранительный клапан между линией подачи газа и данным прибором. Убедитесь в наличии беспрепятственного доступа к предохранительному клапану. После подсоединения линии подачи газа,

убедитесь в отсутствии утечек газа в соединениях, используя мыльную воду. Включите прибор, как указано в инструкции по применению. Зажгите все конфорки и убедитесь, что пламя стабильно как при низком, так и при интенсивном режиме горения.

ПЕРЕХОД НА НОВЫЙ ТИП ГАЗА

Если прибор не настроен для использования доступного в ваших условиях типа газа, его необходимо перевести на новый тип газа.

Перевод на другой тип газа должен быть выполнен квалифицированным специалистом в соответствии с действующими правилами.

В техническом паспорте на прибор есть информация о том, какой тип газа и какое давление газа были предусмотрены на заводе изготовителя. Для перевода прибора на другой тип газа, необходимо заменить сопла настроить низкий уровень горения.

Замену сопла проведите следующим образом:

- Разберите часть с полками духовки
- Слегка раскрутите винт на лицевой части горелки духовки и приподнимите его вверх.
- Открутите сопло и замените его на сопло, подходящее для нового типа газа.
- Для сборки устройства повторите вышеуказанную инструкцию в обратном порядке.

ПОДСОЕДИНЕНИЕ К ЭЛЕКТРОПИТАНИЮ

Только лицензированный специалист может подсоединить прибор к электропитанию. Прибор должен быть установлен в соответствии с последними инструкциями Общества инженеров-электриков. При неправильном подключении прибор может быть поврежден.

Убедитесь, что величина направления и силы тока соответствует значениям, указанным на заводской табличке. Заводская табличка находится на задней части прибора. Убедитесь, что подача электричества надлежащим образом заземлена, а кабельная система здания может

выдерживать нагрузку от прибора.

Если прибор подключен непосредственно к источнику электропитания, выключатель должен иметь контактный зазор не менее 3мм.

Способ подсоединения должен обеспечивать полную изоляцию в соответствии с условиями категории перенапряжения III. Заземляющий кабель исключается.

Установите сетевой кабель таким образом, чтобы он не был пережат или сдавлен, не перегибался и не контактировал с острыми углами.

монтаж проводится следующим образом:

- Откройте клеммную коробку на задней панели прибора.
- На клеммной колодке ослабьте винт, удерживающий кабель на месте.
- Ослабьте контакты винта. Кабель должен соответствовать требованиям и быть достаточно длинным.
- Подключите желтый / зеленый провод к клемме \perp .
- Подключите синий нейтральный проводник к клемме N.
- Подключите коричневый кабель к клемме L.

ИНСТРУКЦИЯ ПО ПРИМЕНЕНИЮ

Внимание: перед использованием духовки, убедитесь, что дверца духовки была открыта до поджигания.

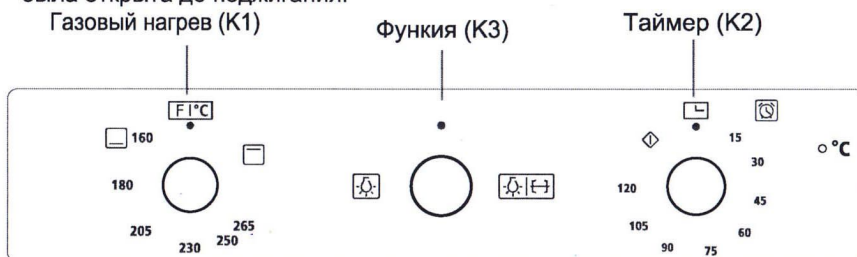

К1 Газовый нагрев

Газовый нагрев:

Нагревающийся элемент на дне духовки обеспечивает более концентрированный нагрев пищи без вентиляции. Нажмите на K1 и поверните против часовой стрелки. Подождите, пока пламя стабилизируется. Отпустите ручку и установите её на нужном температурном режиме.

Поджиг горелок

Ручной поджиг газовых горелок

Для горелки духовки:

Чтобы поджечь горелку духовки, нажмите на ручку управления духовки и поверните её против часовой стрелки до максимального положения, поднесите спичку, зажигалку или другое ручное устройство к отверстию поджига, которое находится в переднем левом углу горелки. Когда вы увидите стабильное пламя, уберите средство поджига.

Электрический поджиг газовых горелок может быть выполнен двумя способами в зависимости от конфигурации вашего устройства.

Поджиг с помощью кнопки подачи искры:

Нажмите на ручку **K1** и поверните её против часовой стрелки так, чтобы она оказалась в максимальной позиции; в то же время другой рукой нажмите на кнопку подачи искры. Нажимайте на кнопку подачи искры сразу же, если вы выждете время, то большое количество выделенного газа может вызвать большую вспышку пламени. Продолжайте удерживать кнопку подачи искры, пока вы не увидите стабильное пламя в горелке.

Поджиг с помощью газового подогрева кнопки **K1**:

Нажмите на ручку **K1** и, продолжая нажимать, поверните её до максимального положения. При нажатии на ручку управления встроенный микропереключатель автоматически генерирует искры. Продолжайте нажимать на ручку, пока не увидите стабильное пламя в горелке.

К2 Таймер

1> Чтобы установить время, поверните ручку K2 по часовой стрелке до нужного вам времени. Максимальная продолжительность времени - 120 минут. На протяжении установленного времени будет гореть лампочка. По истечении установленного времени вы услышите звуковой сигнал и лампочка перестанет гореть, но это не остановит подачу газа.

К3 Лампочка духовки и вертел

- 1> Поверните ручку K2 против часовой стрелки, до метки "☞", свет включится.
- 2> Поверните ручку K2 против часовой стрелки, до метки "☞|⇄", свет включится, затем начнет вращаться вертел.

Внимание: Во время предварительного нагрева или использования, не прикасайтесь к стенкам духовки и особенно к нагревающему инструменту, чтобы избежать ожогов.

Совет:

Перед использованием сделайте предварительный нагрев духовки примерно в течение 15 минут. В противном случае на панели управления может возникнуть эффект водяного пара.

ДОПОЛНИТЕЛЬНОЕ ОБОРУДОВАНИЕ

Вертел для гриля:

Мотор со средней скоростью равномерно греет пищу. то же время, он гарантирует питательность пищи.



Решетка : для блюд на гриле; блюд, выпекаемых в формах; для жарки.

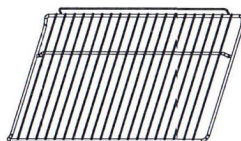

Направляющие: направляющие для решетки и противня с правой и с левой сторон духовки (можно убрать, чтобы помыть стенки духовки (только для некоторых моделей)).

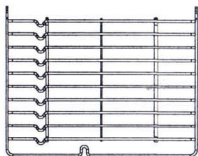

Универсальный противень: для приготовления большого количества еды (коржи; выпечка; полуфабрикаты); также для сбора стекающего жира/сока.

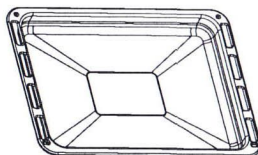

Телескопические направляющие: некоторые модели оснащены телескопическими направляющими, чтобы облегчить эксплуатацию духовки.

Телескопические направляющие можно убрать для чистки, открутив фиксирующие их винты (только для некоторых моделей).

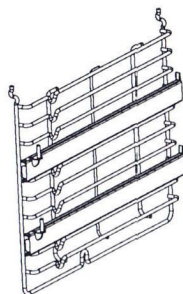

РАСПОЛОЖЕНИЕ РЕШЕТОК/ПРОТИВНЕЙ

Чтобы убедиться, что противни и решетки функционируют безопасно, обязательно установите их между боковыми направляющими ровно. Это гарантирует то, что когда вы будете выдвигать решетку или противень, горячая пища не соскользнет с них.

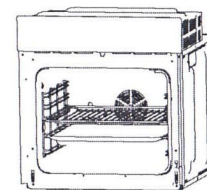

ИЛИ

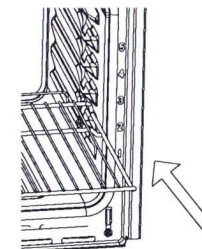
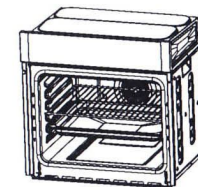

ИСПОЛЬЗОВАНИЕ ВЕРТЕЛА ДЛЯ ГРИЛЯ

Вертел работает совместно с гриль-элементом для равномерного подогрева пищи. В то же время он может гарантировать питательную ценность пищи.

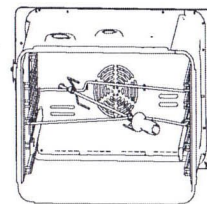

ИЛИ

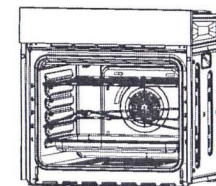

ЗАМЕНА ЛАМПОЧКИ

1> Для замены, выполните следующее:

1>.Отключите духовку от электросети.

2>.Выкрутите плафон против часовой стрелки (помните, он может быть туго закручен) и замените лампочку на новую того же типа.

3>.Закрутите плафон обратно.

2> ПОМНИТЕ: используйте только галогенные лампочки на 25-40Вт/220В-240В , с температурным сопротивлением 300°C или выше.

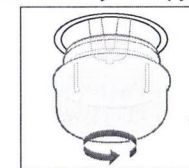

ЗАКРЕПЛЕНИЕ ДУХОВОГО ШКАФА В НИШЕ

1. Поместите духовой шкаф в нишу кухонной мебели.

2. Откройте дверцу духового шкафа.

3. Закрепите духовку в кухонном шкафу при помощи дюбелей "А" и винтов "В", подходящих к отверстиям в рамке духовки.

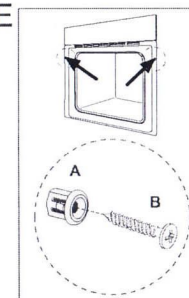

ВЕНТИЛЯЦИОННЫЕ ОТВЕРСТИЯ

Когда приготовление пищи закончено, приостановлено или духовка находится в режиме ожидания, если температура в духовке превышает 75 градусов, охлаждающий вентилятор будет работать еще 15 минут. Когда температура духовки ниже 75 градусов, охлаждающий вентилятор перестает работать заранее.

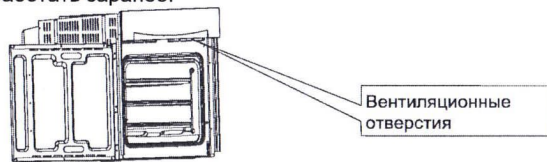

ПОДКЛЮЧЕНИЕ ДУХОВКИ К ЭЛЕКТРОСЕТИ

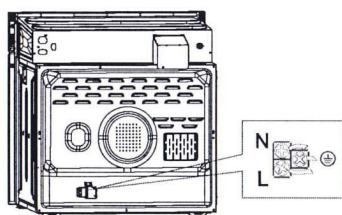

УСТАНОВКА

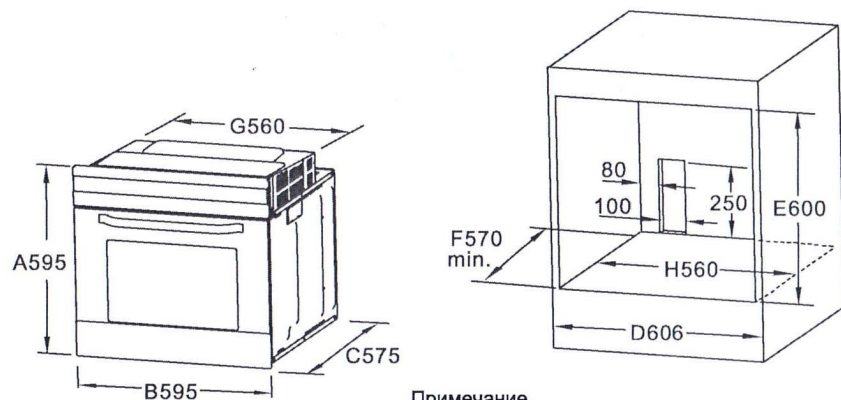

Примечание

1. Отклонения от всех размеров допустимы только в большую сторону.
2. Выключатель питания или розетка не должны быть установлены в шкафу.

Помните: комплектация зависит от модели.

ЧИСТКА И УХОД

- Для того, чтобы духовка выглядела хорошо и служила долго, содержите ее в чистоте. Современный дизайн прибора сводит уход к минимуму. Элементы прибора, контактирующие с едой, нужно регулярно очищать.
- Перед уходом или очисткой отсоедините прибор от электросети.
- Поставьте все выключатели в положение ВЫКЛ.
- Подождите пока внутренняя часть духовки немного остынет и не будет горячей - чистить легче, когда духовка теплая. Очистите поверхность прибора влажной тряпкой, мягкой щеткой или губкой, а затем протрите насухо.
- В случае сильного загрязнения, используйте горячую воду и не абразивные чистящие средства.
- Для чистки стекла дверцы духовки не используйте абразивные чистящие средства, жесткие металлические губки, они могут поцарапать поверхность стекла или повредить его.
- Никогда не оставляйте едкие вещества (лимонный сок, уксус) на элементах из нержавеющей стали.
- Не используйте чистящие средства под высоким давлением для очищения прибора. Формы для выпекания можно помыть деликатным чистящим средством.

Этот прибор промаркирован в соответствии с Европейской Директивой 2012/19/EU об утилизации электрического и электронного оборудования (WEEE).

Убедившись, что прибор утилизирован правильно, вы можете избежать негативного воздействия на окружающую среду, здоровье человека.

Указанный ниже символ, используемый на продукции, означает, что данный продукт нельзя утилизировать как бытовые отходы. Вместо этого данный продукт следует доставить в соответствующий пункт приема для переработки электрического и электронного оборудования. Утилизация должна проводиться в соответствии

с местными нормами и требованиями об утилизации. Для более детальной информации, свяжитесь с местными властями, с вашим сервисом по утилизации или с магазином, где вы приобрели товар.

