



SHIVAKI®

ХОЛОДИЛЬНИК

**TMR-091W
TMR-091S**

ЕАС

ИНСТРУКЦИЯ ПО ЭКСПЛУАТАЦИИ



SHIVAKI®

Уважаемый покупатель!

Мы благодарны Вам за то, что Вы остановили свой выбор на продукции нашей компании. Техника «SHIVAKI» отвечает высоким мировым стандартам и будет долго и надежно служить Вам в течение длительного времени.

Компания SHIVAKI старается сделать так, чтобы все наши покупатели оставались довольны своим приобретением и уровнем оказываемого сервиса.

Каждому обладателю техники «SHIVAKI» гарантируется **расширенный** сервисный пакет обслуживания. Купив продукцию нашей компании, Вы автоматически можете:

- или стать участником проводимой в настоящее время Акции на технику SHIVAKI,
- или получить 6 месяцев дополнительного гарантийного обслуживания,
- или участвовать в проводимом регулярно розыгрыше призов от компании SHIVAKI,
- и многое другое...

Для этого достаточно посетить интернет-сайт: www.product-registration.eu и осуществить регистрацию купленной Вами продукции. Мы ценим Ваше личное время, поэтому сделали так, чтобы регистрация заняла не более 4 минут.

Компания «SHIVAKI» помнит и заботится о своих потребителях, постоянно совершенствуя свою продукцию: телевизоры, холодильники, пылесосы, микроволновые печи, кондиционеры, телефоны и неуклонно повышает уровень сервисного обслуживания и поддержки покупателей.

Поздравляем! Вы выбрали достойное Вас, надежное и по последнему слову техники совершенное произведение «SHIVAKI».

С уважением, *Mohnish Madan*
President

“SHIVAKI (JAPAN) IND. LTD”



СОДЕРЖАНИЕ

Основные характеристики.	3
Комплект поставки.	3
Наименование частей.	4
Распаковка и установка.	4
Подключение.	6
Порядок работы.	6
Хранение свежих продуктов.	7
Хранение замороженных продуктов.	8
Размораживание.	8
Уход за холодильником.	9
Устранение неисправностей.	9
Инструкции по технике безопасности.	11
Перенавешивание двери.	12
Список сервисных центров.	15

ОСНОВНЫЕ ХАРАКТЕРИСТИКИ

ПОЛЕЗНЫЙ ОБЪЕМ	87 л
ОБЪЕМ ХОЛОДИЛЬНОЙ КАМЕРЫ	61 л
ОБЪЕМ МОРОЗИЛЬНОЙ КАМЕРЫ	26 л * ** *
НОМИНАЛЬНОЕ НАПРЯЖЕНИЕ	220-240В
НОМИНАЛЬНАЯ ЧАСТОТА	50Гц
КЛИМАТИЧЕСКОЕ ИСПОЛНЕНИЕ	ST
ХЛАДАГЕНТ И ЕГО КОЛИЧЕСТВО	R600a / 30 г
ВХОДНАЯ МОЩНОСТЬ	90 Вт
КЛАСС ЭНЕРГЕТИЧЕСКОЙ ЭФФЕКТИВНОСТИ	A+
ПОТРЕБЛЕНИЕ ЭЛЕКТРОЭНЕРГИИ	168 кВт*ч/год
УРОВЕНЬ ШУМА	42 Дб
ВЕС НЕТТО	26.4 кг

КОМПЛЕКТ ПОСТАВКИ

Полки	1 стеклянная
Ящик для овощей	1 пластиковый
Крышка ящика для овощей	1 стеклянная
Подставка для яиц	1
Лоток для льда	1 (опция)
Руководство пользователя	1
Гарантийный талон	1

Комплект поставки может меняться в зависимости от варианта исполнения модели.

НАИМЕНОВАНИЕ ЧАСТЕЙ

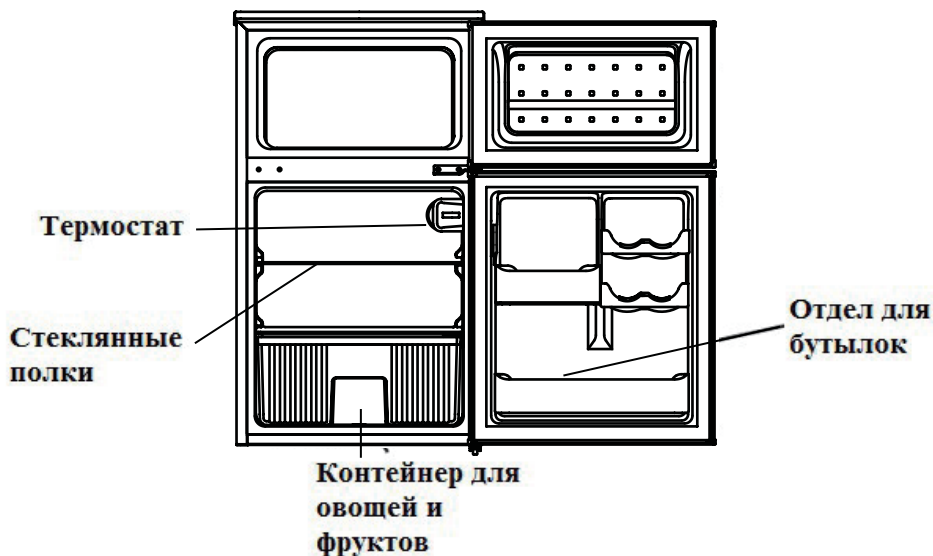

РАСПАКОВКА И УСТАНОВКА

ВНИМАНИЕ: Переносить холодильник должны два человека!

Снимите пленку и наклейки с холодильника перед его использованием (за исключением наклейки с описанием модели и серийного номера). Остатки клея удалите с поверхности, протирая ее тканью, смоченной в мыльном растворе.

РАСПАКОВКА И УСТАНОВКА

Не используйте острые инструменты и химически активные вещества для снятия пленки, это может привести к порче поверхности холодильника.

Не наклоняйте холодильник более 45 градусов от вертикали в процессе транспортировки.

После распаковки холодильника, протрите его внутри перед первым использованием.

ВНИМАНИЕ: Не держите в холодильнике легко воспламеняющиеся вещества, это может быть опасно!

Для обеспечения правильных условий вентиляции зазор между ближайшей стенкой и сторонами холодильника должен быть не менее 20 см, также необходимо оставить не менее 10 см между тыльной стороной холодильника и стеной, не менее 30 см должно быть сверху холодильника.

При установке холодильника возле стены обязательно оставляйте достаточно места для открывания двери. Никогда не устанавливайте холодильник возле источников тепла, не допускайте попадания прямых солнечных лучей на холодильник.

Если холодильник не установлен правильно, двери могут не закрываться до конца, что может привести к увеличению энергопотребления, возникновению наледей и избыточной влаги. Для того чтобы выставить уровень холодильника необходимо подкрутить передние ножки.

ВНИМАНИЕ: Для облегчения процедуры подкручивания ножек, необходимо немного наклонить холодильник назад.

ПОДКЛЮЧЕНИЕ

ВНИМАНИЕ: ОБЯЗАТЕЛЬНО ИСПОЛЬЗУЙТЕ ЗАЗЕМЛЕНИЕ. НЕ ИСПОЛЬЗУЙТЕ ПЕРЕХОДНИКИ ДЛЯ ПОДКЛЮЧЕНИЯ! ЭТО ОБЯЗАТЕЛЬНЫЕ ТРЕБОВАНИЯ БЕЗОПАСНОСТИ!

Перед установкой холодильника, убедитесь в наличии электрической линии с розеткой. Подключение должно осуществляться в сеть 220 В/50 Гц в заземленную розетку. Рекомендуется использовать отдельную линию с предохранителем на 10 А. Использование удлинителей и переходников запрещено.

ВНИМАНИЕ: Перед любой операцией, мойкой, заменой лампы и т.п., обязательно выставьте регулятор температуры внутри холодильника в положение “OFF” и отключите холодильник от сети. После окончания процедуры подключите холодильник к сети и выставьте регулятор на нужный уровень.

ПОРЯДОК РАБОТЫ

Установка регулятора температуры

Регулятор холодильника и морозильной камеры находится в верхней части холодильного отделения. При первом включении Вашего холодильника установите регулятор в положение 3. Перед загрузкой продуктов дайте холодильнику возможность предварительно поработать и охладиться. Лучше всего подождать 24 часа. Регулятор температуры отвечает за регулировку температуры. Чем больше число выставлено на регуляторе, тем дольше будет работать компрессор и ниже температура в холодильнике. В положении “OFF” – холодильник будет выключен.

ПОРЯДОК РАБОТЫ

Замена лампы освещения

- Отключите холодильник от сети.
- Для замены используйте лампочки мощностью 1Вт.
- Подключите холодильник, проверьте работоспособность лампы.

Отключение электричества

При отключении электричества на короткий период, старайтесь как можно реже открывать двери холодильника для сохранения низкой температуры. При отключении электроэнергии на длительный период можно переместить часть продуктов в морозильное отделение.

ХРАНЕНИЕ СВЕЖИХ ПРОДУКТОВ

Помещайте продукты в холодильник в плотной упаковке.

- Фрукты – помыть, высушить и хранить в пакете или ящике для фруктов (овощей).
- Листовые овощи - промыть в холодной воде, стряхнуть и поместить в пластиковом пакете в ящик для овощей
- Рыба – свежую рыбу необходимо приготовить в тот же день, хранить нельзя.
- Мясо – храните мясо в оригинальной упаковке без доступа воздуха и влаги.
- Остатки пищи – лучше хранить в пластиковом пакете или под фольгой, также можно использовать пластиковые контейнеры.

ХРАНЕНИЕ ЗАМОРОЖЕННЫХ ПРОДУКТОВ

Морозильная камера используется для замораживания продуктов на дому и хранения их в замороженном виде. Качество заморозки зависит от качества предварительной упаковки. Замораживаемые продукты должны быть аккуратно, плотно и максимально герметично упакованы. В противном случае продукты могут высыхать и приобретать посторонние запахи и привкус.

Для лучшей работы холодильника оставляйте достаточно места вокруг продуктов для циркуляции воздуха вокруг. Также оставляйте достаточно места впереди, чтобы двери могли свободно закрываться.

ВНИМАНИЕ: Никогда не помещайте напитки в бутылках в морозильное отделение.

РАЗМОРАЖИВАНИЕ

Холодильное отделение Размораживание осуществляется автоматически с помощью регулятора температуры. Растаявшая вода стекает в сборный лоток и автоматически испаряется.

Морозильная камера – Размораживание морозильной камеры осуществляется вручную:

- Поверните регулятор температуры в положение “OFF” и оставьте дверь морозильной камеры открытой.
- Выньте все продукты, поддон для кубиков льда.
- После разморозки протрите камеру тканью.

ВНИМАНИЕ: Чтобы избежать повреждения стенок морозильной камеры, не используйте острые предметы для извлечения льда.

УХОД ЗА ХОЛОДИЛЬНИКОМ

Чтобы предотвратить появление посторонних запахов, необходимо очищать холодильник не реже 1 раза в месяц. Для очистки холодильника:

- Отключите холодильник от сети.
- Извлеките все движимые части из прибора (полки, ящики).
- Используйте чистую губку и нейтральное моющее средство в теплой воде. Не используйте абразивные губки и абразивные, концентрированные и химически активные моющие средства, чистящие воски. Не используйте оконные моющие средства, полироли и т.п., так как это может повредить материал камеры холодильника.
- Промойте и вытрите холодильник внутри насухо.

УСТРАНЕНИЕ НЕИСПРАВНОСТЕЙ

Холодильник не работает

- Холодильник не подключен к электросети.
- Регулятор температуры выставлен в положение “OFF”.

Нет освещения

- Холодильник не подключен к электросети.
- Лампочка не надежно установлена в патрон.
- Лампочка перегорела.

Продукты в холодильном отделении заморожены

- Регулятор температуры выставлен в максимальное положение.
- Продукты прикасаются к тыльной стенке холодильника.

Продукты в холодильнике не охлаждаются

- Слишком плотное расположение продуктов, что мешает свободной циркуляции холодного воздуха.
- Двери открываются слишком часто или неплотно прикрыты.

УСТРАНЕНИЕ НЕИСПРАВНОСТЕЙ

- Большое количество продуктов было помещено в холодильник.

- Регулятор температуры выставлен в минимальное положение.

Тает лед и вытекает вода

- Дренажное отверстие перекрыто.

Проявление необычных звуков

- Холодильник не установлен прочно.

- Корпус холодильника касается стены или других предметов.

- Лоток для сбора воды не установлен прочно. **Появление влаги на внутренних стенках**

- Часто открывается дверь.

- Высокая влажность в комнате.

- Продукты не надежно упакованы.

- Регулятор охлаждения установлен на недостаточном уровне.

Дверь не закрывается плотно

- Упаковки с продуктами блокируют дверь.

- Полки возможно выдвинуты.

- Грязный уплотнитель.

- Холодильник установлен не правильно.

Боковые стенки прибора могут нагреваться во время работы. Это обусловлено конструктивными особенностями изготовления корпуса.

Если Вы столкнетесь с более серьезными проблемами, просьба, обращаться в авторизированный сервисный центр для устранения неполадок.



Данный холодильник содержит небольшое количество хладагента R600a,

который практически безопасен для окружающей среды, но при этом является горючим газом. В случае утечки хладагент может вызывать раздражение глаз или воспламениться.

- Убедитесь, что имеется необходимое пространство для размещения прибора.
- Не используйте различные предметы для скалывания льда и ускорения процесса размораживания.
- Старайтесь не повредить контур охлаждения.
- Не используйте электрические и электронные приборы внутри холодильника.
- Всегда отключайте холодильник от сети при его чистке и мойке.
- Данное устройство не предназначено для пользования людьми с ограниченными физическими возможностями.
- Дети не должны играть с холодильником.
- Если сетевой шнур поврежден, то его замена должна осуществляться квалифицированным персоналом или специалистами сервисного центра. Не проводите эту операцию самостоятельно.

ПЕРЕНАВЕШИВАНИЕ ДВЕРЦЫ

Для изменения стороны открывания дверцы необходимо:

- Отключить холодильник от сети питания, выдернув вилку из розетки;
- Освободить прибор от продуктов, полок и ящика;
- Установить прибор в удобное для работы место;
- Все работы по перенавешиванию двери для безопасности и удобства рекомендуется проводить вдвоём.

1. Открутите два винта на верхней крышке.



2. Поднимите верхнюю крышку с задней панели, затем снимите ее с холодильника.

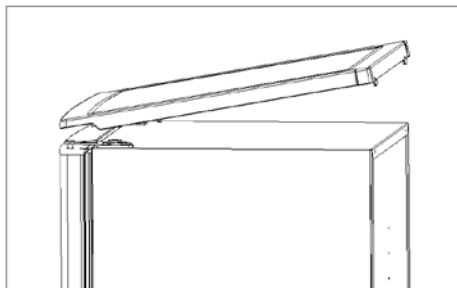

3. Поднимите заглушку на левой передней части верхней крышке.

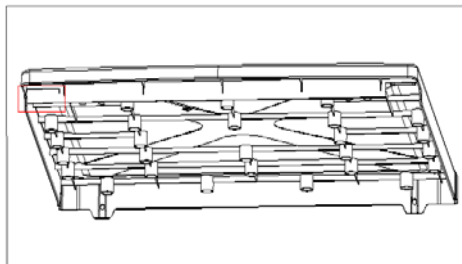

ПЕРЕНАВЕШИВАНИЕ ДВЕРЦЫ

4. Открутите два винта и снимите верхнюю петлю. Снимите верхнюю дверцу.

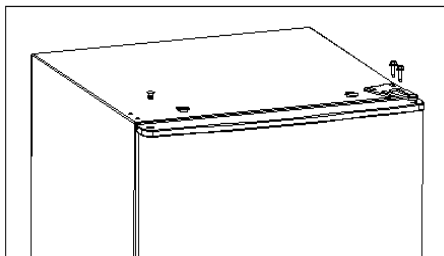

5. Открутите винты на средней петле, снимите среднюю петлю, снимите заглушки с левой стороны.

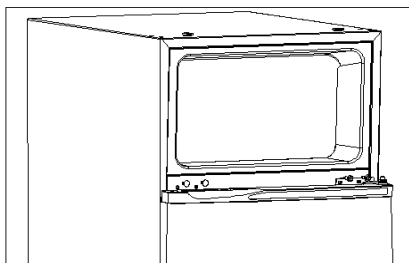

6. Открутите винты на нижней петле, снимите нижнюю петлю, снимите нижнюю дверцу, выкрутите ножку холодильника с левой стороны.

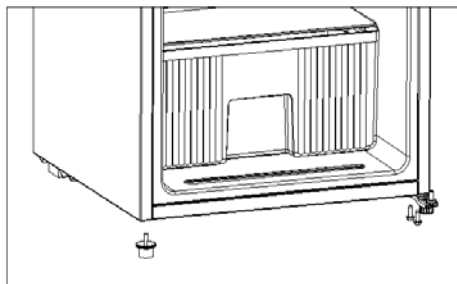

7. Закрепите нижнюю петлю на левой стороне, установите ножку на правую сторону.

ПЕРЕНАВЕШИВАНИЕ ДВЕРЦЫ

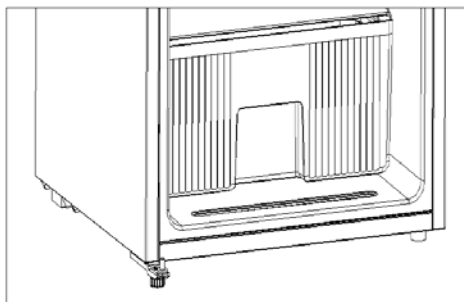

8. Прикрутите среднюю петлю на левой стороне. Установите нижнюю дверь, установите заглушки справа.

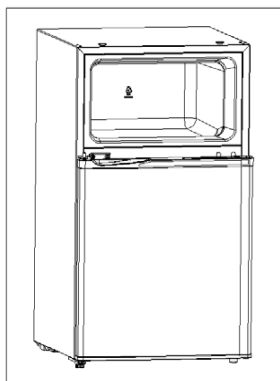

9. Установите верхнюю петлю с левой стороны. Установите верхнюю дверцу.

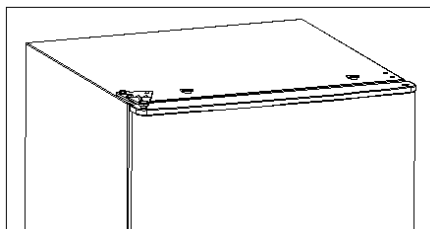

10. Установите верхнюю крышку.

СПИСОК ТЕХНИЧЕСКИХ ЦЕНТРОВ

Название	Город	Адрес	Код города	Телефон
ООО «ВидеоТехника – Сервис»	Абакан	г. Абакан, ул. Баумана, д. 3.	3902	279132
ООО «РемБиттехника»	Азов	г.Азов, Ростовская обл., ул. Чехова, д.28	86342	4-14-90
ИП Сесьюк Владимир	Азов	г. Азов, ул. 3. Космодемьянской, д. 62	86342	4-49-40
ООО "Технологии в жизни"	Амурск	г. Амурск, пр-т Комсомольский, д.29, оф.30		8(924)223-54-94,8(914)155-16-33
Техносервис	Арзамас	г. Арзамас, ул. 9 Мая, д. 4	83147	3-07-40; 4-00-73; 3-51-65
Форет	Армавир	г. Армавир, ул. Комсомольская, д.115	86137	9-79-99; 3-36-96
СЦ "Мир"	Архангельск	г.Архангельск, ул. Гагарина, д. 1	8182	27-55-10, 27-60-66
ИП Загородняя С.М.	Архангельск	г. Архангельск, Первомайская ул., д. 22	8182	43-09-61
Эфир	Астрахань	г. Астрахань, ул. Боевая, 72 А	8512	30-10-15; 30-10-14
ООО "Хайтек-Сервисный центр"	Астрахань	ул. Н.Островского, 148А, офис 202 ; ул. Ташкентская, д.13А	8512	63-25-30; 63-10-00, 63-12-00
Сервисная компания ЭЛКОМ	Астрахань	г. Астрахань, ул. Савушкина, д. 51А	8512	63-27-27
АСЦ "КРАВТ-СЕРВИС"	Балашов	г.Балашов, ул. Луначарского, д.102	917	213-17-78
Лиод	Барнаул	г.Барнаул, ул. Пролетарская, 113	3852	63-59-88; 63-94-02; 23-58-20
ООО «Альфасервис»	Барнаул	г.Барнаул, ул. Попова, д.55	3852	60-13-49; 48-50-67
Сервисный центр "Клен"	Барнаул	г.Барнаул, ул.Власихинская, 49А/16	3852	319-912; 256-795
ИП Криковцов С.А.	Барнаул	г. Барнаул, ул. Льва Толстого, д. 8	3852	24-79-33
ООО "Максимум"	Барнаул	г.Барнаул, ул. Смирнова, д.73 А	3852	33-66-08
Проксима	Белгород	г. Белгород, пр-т Б. Хмельницкого, д.137, корп. 3	4722	34-03-22
ООО «РЕМБЫТСЕРВИС»	Белогорск	г. Белогорск., ул. Ленина, д.43	41641	2-52-02
ООО «ПАРУС ПЛЮС»	Бийск	г.Бийск, пер.Кирова, д.8	3854	35-69-70
Сервисный Центр "Технополис"	Благовещенск	г.Благовещенск, ул.Калинина, д.127	6142	534945
Лексина-Электроникс	Братск	г. Братск, ул. Пионерская, 23/40	3953	45-99-07; 45-98-96
СЦ «Мастер-Сервис 32»	Брянск	г.Брянск ул. Костычева, д.2311	4832	30-77-88; 30-77-89
ООО "Сесбар"	Брянск	г. Брянск, ул. Беничицкая д.1, корпус 2		89003577312
РемБитТехника	Бузулук	г. Бузулук, ул. Трудовой, д. 10	35352	9-10-99;89228022158
ТелеМаг	Буденновск	г. Буденновск, ул. Кирова, д.235	86559	4-16-24
ИП Циვენов Д.С.	Буденновск	г.Буденновск, ул.Октябрьская, д.84	86559	2-08-02
ИП Гилазова Н.М.	Бузулук	г.Бузулук, 2 микрорайон, д. 34	35-342	57-147; 57-787
ООО "Кондор"	Великие Луки	г.Великие Луки, пер. Вокзальный, д.13	81153	92706
ТКТ "Орбита"	Великий	г. Великий Новгород, ул. Кочетова, 23А	8162	94-80-10; 61-12-00; 33-59-18;
ООО «Арктика –Сервис»	Владикавказ	г. Владикавказ, пр. Коста, д. 15	8672	25-01-07, 75-77-77, 55-08-70
Рост-Сервис	Владимир	г. Владимир, ул. Юбилейная, 60	4922	21-44-24; 30-50-55
Домовой сервис	Владимир	г. Владимир, ул. Батурина, д.39	4922	44-72-80; 44-72-81
ИП Спицына Раиса Александровна	Волгоград	г.Волгоград, ул.Томская, д.4а	8442	8-917-333-78-80; 98-16-47
ИП Долгинский Владимир Николаевич	Волгоград	г.Волгоград ул.Историческая 140а; г. Элиста 3-й микрорайон д. 21а		8(961)6865000; 8(902)6543911
ИП Ибрагимов М.А.	Волгодонск	г. Волгодонск, ул. Карла Маркса, д.30	86392	52929
Вологда	Вологда	г. Вологда, ул. Новгородская, д. 7	8172	52-19-59; 53-99-39; 53-99-69
ИП Есипенко А. В.	Вологда	г.Вологда, ул. Клубова, д.87	8172	55-82-06; 55-82-07
РемБит-Сервис	Воронеж	г. Воронеж, ул. Добрынская, 1	4732	7766-25
ООО "КомпЛайн"	Воронеж	г.Воронеж, пр-т Труда, д. 39	4732	41-00-51, 78-50-54, 39-78-90
ООО "Техноплус"	Грозный	г. Грозный, ул. Ханкальская, д. 75	8(928)024-55-66	
ООО "Алиф"	Грозный	г.Грозный, ул. Мавковского, д. 178	8712	22-49-21
Грозный Сервис	Грозный	г. Грозный, ул. Маяковского, д.100	8(928)943-61-01, 8(926)405-22-10	
Техноцентр «Радуга»	Дзержинск	г. Дзержинск, ул. Чапаева, д.69/2	8313	28-11-46; 28-14-20
Эл Ком Сервис	Дмитровград	г. Дмитровград, ул. Октябрьская, д. 63	84-235	2-86-59; 9-14-64
ООО «МИКРОН-ЕВПАТОРИЯ»	Евпатория	г. Евпатория, просп. Победы, д. 67	36569	4-47-74; 8(978)116-79-00
ИП Лаврович Константин	Ейск	г.Ейск ул.Маяковского, д.55	86132	5-05-00
Техносервис	Ейск	г.Ейск, ул. Пушкина, д.84	86132	2-11-71;(918)416-49-55
Мастер-Сервис	Екатеринбург	г. Екатеринбург, ул. Д.Зверева д.31 литер А оф.2	343	385-1289
Remipleg	Екатеринбург	г.Екатеринбург, Трактористов, д.19	343	361-51-49
ИП Фоминых В.И.	Екатеринбург	г. Екатеринбург, ул. Рассветная 7, 4П	343	286-1369
ООО фирма «Полус»	Елец	г.Елец, ул.Октябрьская, д.47	47467	4-12-08
ООО Техно Торговый Центр Стинол	Ессентуки	г. Ессентуки, ул. Пушкина, д.128 а	87934	4-15-55
Жигуль-Гарант	Жигулевск	г. Жигулевск, ул. Мира, 21	84862	2-28-73
ПРОТОР СЕРВИС	Зеленоград	г. Зеленоград, корп. 1534	499	717-82-12
Просто как Раз-Два-Три	Иваново	г. Иваново, ул. Суворова д. 42	4932	58-57-56
ООО «Контур+»	Иваново	г. Иваново, ул. Комсомольская, д. 12	4932	417066, 416046
ИП Сташков Н.В.	Иваново	г. Иваново м. Авдотьино д.24, корп. 1	4932	26-18-18
ООО "Элгуд"	Ижевск	г. Ижевск, ул. В. Сивкова, д.152	3412	777010
ООО «Радуга»	Ижевск	г. Ижевск, Воткинское ш., д. 302	3412	432039,904465
Мидас	Иошкар-Ола	г.Иошкар-Ола, ул. Советская, д. 173	8362	45-73-68; 41-77-43
НТ ТИС	Иркутск	г. Иркутск, ул. Партизанская, д. 149	3952	51-36-93; 51-31-09
ООО «АЛЬТЕКС»	Иркутск	г. Иркутск, ул. Советская, д. 45а, оф. 01	3952	29-42-95
ИП Фехретдинов Альберт Гаярович	Иркутск	г. Иркутск, ул. Лермонтова, д.281	3952	51-15-24
12 Вольт Сервис	Казань	г. Казань, ул. Ютазинская, д.18А	843	512-00-99; 512-17-45
ООО «Луазо»	Казань	г. Казань, ул. Декабристов, д. 106 «б»	843	260-04-12
ООО «Элнет»	Казань	г. Казань, ул. Серова, д. 51/11, помещение 2	843	240-64-94
ООО "ITC "Beta"	Калининград	г. Калининград, ул. Ю.Гагарина, д.41-45	4012	35-85-05, 58-22-04, 46-19-81
ИП Устомов Е.Н.	Каменск	г. Каменск-Шахтинский, ул. Ясельная, д.73	86365	3-19-11
Альфа	Камышин	г. Камышин, ул. Ленина, д. 6В	84457	9-45-89; 9-17-43; 9-00-75; 9-42-94
Дмитриев Ю.С.	Канаш	г. Канаш, ул. Полевая, д. 20	83-533	4-16-19; 2-31-67
Электропарк	Канаш	г. Канаш, пр. Ленина, д.71а		8(906)388610
Т-Сервис	Канск	г. Канск, ул. Московская, 66	39161	3-39-13
Коммон	Кемерово	г. Кемерово, ул. Потемкина, д. 8	3842	62-45-74
Сервисный центр Мастер	Кемерово	г. Кемерово, ул. В.Волошиной, д. 4, пр.Ленина, д.	3842	30-19-43; 30-19-91; 37-79-28
Экран-Сервис	Киров	г. Киров, ул. Некрасова, д. 42	8332	57-78-10; 54-70-77; 54-21-56
Эксперт	Киров	г. Киров, Октябрьский пр-кт, д. 116а	8332	54-69-56; 37-01-01
ООО «ЦПС-Киров»	Киров	г. Киров, ул. Московская, д. 9	8332	355513
ООО «Гамбит»	Комсомольск-на-Амуре	г. Комсомольск-на-Амуре, ул. Ленина д. 76/3	4217	59-56-51
СЦ Быт Кубани	Кореновск	г.Кореновск, ул.Пурыхина, д.2 У	86142	4-49-13

СПИСОК ТЕХНИЧЕСКИХ ЦЕНТРОВ

Название	Город	Адрес	Код города	Телефон
ИП Бондаренко А.В.	Короновск	г. Короновск, ул. Пурьихина, д. 2 "А"	86142	4-43-59
ИП Благоветская М.Н.	Кострома	г.Кострома, ул. Коммунаров, д.5	4942	300-107,639-723
M-сервис-ЮГ	Краснодар	г. Краснодар, ул. Лукьяненко, д. 103, офис 55	861	222-64-13
Город мастеров	Красноярск	г. Красноярск, ул. Яковлева, д. 59	3912	90-06-47; 44-54-12
ДОН-ТВ СЕРВИС	Красноярск	г.Красноярск, ул.Железнодорожников, д.11	3912	21-46-51
СМС-сервис	Курган	г. Курган, БА микрорайон, д. 11/1, офис 10	3522	47-27-25
ООО "Заурал Монтаж Сервис"	Курган	г.Курган, ул.Пигугина, д.9	3522	55-58-44
Маяк+	Курск	г. Курск, ул. Студенческая, д. 36-а, г. Курск, ул.	4712	35-04-91, 50-85-90
Алфас Сервис	Курск	г.Курск, ул.Литовая, д.12	4712	31-20-23, 30-41-00
Умань-Бит Сервис	Ленинградская	Краснодарский край, станция Ленинградская	86145	33-78-74
Электрон-Сервис Майкоп	Майкоп	г. Майкоп, ул. Димитрова, 25	8772	575837556238
ИП Андросченко А.С.	Майкоп	г. Майкоп, ул. Курганная, д.328	8772	53-06-39
ООО "Росам"	Махачкала	г.Махачкала, пр. Калинин, д.20	8722	933073
АСЦ Техник ISE	Махачкала	г. Махачкала, пр-т. Акушинского,14линия, д.21	8722	642394,642895
ИП Кутузов С.В.	Мончегорск	г. Мончегорск, Никелевое шоссе, д.125	81536	7-29-54
АВС-Сервис	Москва	г. Москва, ул. Паустовского, д.8, к.1	495	421-84-88; 423-66-00; 421-77-51
Лидер-Сервис	Мурманск	г. Мурманск, ул. Книповича, д.46	8152	44-47-49; 40-00-83
ТриО	Набережные Челны	г. Набережные Челны, пр. Вахитова д.20	8526	59-77-13;35-90-02;35-90-42;38-12
АСЦ «Эксперт»	Назарьин	г. Назарьин, ул. Заводская №2	4235	+796405855555
Сколенский Г.В	Находка	г. Находка, ул. Павлова, 11	8656	69-78-67
ЦД "ЭПНОП"	Нефтегорск	г. Нефтегорск, ул. Чугаринская, д.18	41147	6-89-71
Бытовая автоматика	Нижний Новгород	г. Н. Новгород, ул. Ларина, 18 А	831	461-88-48; 277-57-79
ООО "ТРАНССЕРВИС"	Нижний Новгород	г. Н.Новгород, ул. Артельная, д.1, офис 101	831	463-61-77
СЦ "SIB-Мастер"	Новосибирск	г. Новосибирск, Микрорайон Горский, д.61	383	355-52-99, 357-14-98
ООО «Бироса»	Новосибирск	г.Новосибирск, ул.Первомайская,220	383	337-16-16
Рембытехника Плюс	Озерск	г. Озерск, ул. Калинин, 12В	35130	7-99-51
Бытовая техника	Омск	г.Омск, Проспект Космический, д.99/2, ул.	3812	57-95-40; 32-20-63; 41-87-06
ООО «Сервисный центр Сибтекс»	Омск	г. Омск, ул. 24-я Линия, 59	3812	36-98-04; 36-91-04, 36-70-44
Мастер	Орел	г. Орел, ул. Латышских стрелков, 1	4862	751480
Евросервис	Орел	г.Орел, ул.Приборостроительная, д.10	4862	40-86-81;40-86-82;43-40-66
ООО "АРС"	Орел	г. Орел, ул. Революции, д. 1	4862	55-60-14
ООО "Сервисбытехника"	Оренбург	г. Оренбург, ул. Лесозащитная, д.18	3532	66-30-66
ООО "Гранд-Сервис"	Оренбургская обл., г. Орск, пр. Ленина, д.11	3537	25-00-70	
ИП Бердников В.В.	Орск,	г.Орск, ул.Волкова, д. 2	3537	35-69-89,35-13-18
Техсервис	Пенза	г. Пенза ул. Володарского, д.32	8412	56-04-90; 20-60-90; 52-10-50
Импорт-сервис	Пермь	г. Пермь, ул. Инженерная, д.10	342	266-12-60; 265-69-83
Евро-Сервис	Пермь	г. Пермь, ул. Крисанова, 29, ул. Большевикская, 194, ул. Ари Барбюса, 60	342	238-33-80; 236-30-33; 236-13-94
ООО "СК-сервис"	Пермь	г. Пермь, ул. Деревообделочная, д. 3, корп. Б	342	221-40-99
ТД "Форум"	Прохоровск	г. Прохоровск, пр. Ленина, д.20	3846	69-30-61; 69-29-37
Ремонт и сервис	Псков	г. Псков, ул. Труда, 11	8112	33850, 338630
АСЦ "ЮГ-Сервис"	Пятигорск	г. Пятигорск, ул. Дробианикова, а.2	8793	33-55-43, (928) 357-36-16
ИП Сериков А.Ю.	Пятигорск	г. Пятигорск, ул. 5-ый Переулоч, д.13	8793	987-011; 8(918)743-69-46
Мастер	Ростов-на-Дону	г. Ростов-на-Дону, ул. 50-летия Ростсельмаша,	863	219-21-12;8-800-100-51-52
ИП Репенко В.Н	Ростов-на-Дону	г. Ростов-на-Дону, ул. Аммирана, д. 1 "А"	863	230-31-31;8-961-280-31-31
Синтез	Рубцовск	г. Рубцовск, ул. Комсомольская, д.212	38557	4-05-43
ИП Матвиева И.Л.	Рузаяевка	г. Рузаяевка, г. Красноармейская, д.67	83451	2-55-12, 2-22-58, 4-48-65, 2-24-61
Транс-экспедиция	Рыбинск	г. Рыбинск, пр-т Серова, 8	4855	55-65-72; 26-32-83; 28-65-10
ИП Грачев О.А.	Рязань	г. Рязань, ул. Новая, 51 Г	4912	21-02-19; 28-39-93
ООО «Гарант-Техно»	Рязань	г. Рязань, ул. Пушкина, д.14,	4912	76-88-01,76-34-83
Видикон-Сервис	Самара	г. Самара, ул. Мориса Тореза, д.137	846	262-62-62
Видео-Сервис Самара	Самара	г. Самара Московское шоссе 24 км, д. 5	846	225-12-73
ООО «СТАНДАРТ-ЭКСПЕРТ»	Самара	г.Самара, ул. 22 партсъезда, д. 21	846	265-86-86
Авторизованный Центр «Пионер	Санкт-Петербург	г. Санкт-Петербург, Лиговский проспект, дом 52,	812	324-75-33
ООО «СЦ «курсор-Сервис»	Санкт-Петербург	г. Санкт-Петербург, Загребский бульвар, д.33	812	701-73-97,708-20-19
Видео-Сервис	Саранск	г. Саранск, ул. В. Терешковой, 18 А	8342	24-98-58; 57-19-19
ООО "Телеателье Союз"	Сарапул	г.Сарапул, ул. Советская, д.88	3414	732614;89124529150
ИП Гусев В.А.	Саров, Рязанская	г. Сарово, ул. Малышева, д.49	49133	2-27-70;5-14-31
Варенбүд В.И.	Северодвинск	г. Северодвинск, ул. Гагарина, д.12	8184	58-72-21; 27-84-62
Телемир-Сервис	Симферополь	Республика Крым, г. Симферополь, г.		
Ремонт бытовой техники	Симферополь	Симферополь, ул. Ковыльная, д.72	0652	69-07-78, (050)424-68-30
ООО "Техно-Сервис"	Солликамск	г.Солликамск, ул. Беллинского, д.11	34253	28526
АСЦ "К-Сервис"	Ставрополь	г. Ставрополь, ул. 7-я Промышленная, д. 6	8652	395-30
Экспресс-Сервис	Старый Оскол	г. Старый Оскол, ул. Ленина дом № 468, ТЦ	8652	567-095
Вега-Сервис	Тамбов	г.Старый Оскол, мкр. Олимпийский, д.7	4725	42-41-00
ООО «ПАРАГРАФ-ДИЗАЙН»	Тверь	г.Тамбов, ул.Киньвиде, 69	4752	73-94-01; 73-94-03
Стако-сервис	Тверь	г.Тверь, б-р Шмидта д.18	4822	475858, 476565, 89106476565
ИП Яковлев С.Н.	Тихорецк	г. Тверь, пр-т Чайковского, д.100	4822	32-00-23,35-40-81
Бытовик	Тобольск	г. Тихорецк, ул. Гоголя, д.2/2	86196	7-20-53
ГлавБитСервис	Томск	г.Тобольск пер. Знаменский стр. 4 ТЦ „Симпатия“, пав. № 42 АСЦ „Бытовики“	3456	27-34-39
ООО "К-сервис"	Тула	г. Томск, ул. Некрасова, д. 12	3822	266865, 266462
ООО "Был-Сервис"	Тула	г.Тула, ул. Ф.Энгельса, д. 89	4872	32-56-07
Ваш дом	Тумень	г. Тула ул Штыковая, д. 45	4872	407026, (953) 431 44 81
СД Калинин	Тумень	г. Тумень, ул. Ватулина, д. 55	3452	39-49-09; 46-69-91
СОВРЕМЕННЫЙ СЕРВИС	Ульяновск	г. Тумень, ул. Николая Зелинского, д.24	+7 (929) 269-56-60	
Компания "Пип"	Урай	г.Ульяновск, ул.Металлистов, д.16/7	8422	73-29-19, 73-44-22
ООО «Техносервис»	Усурийск	г.Урай, мкр. Аэропорт, д. 29	34676	3-15-15
ООО «ПРОРемонт Уфа»	Уфа	г. Усурийск, ул. Советская, д.96	4234	33-53-05, 33-51-80
Сервис-Центр Регион	Уфа	г. Уфа, проспект Салавата Юлаева, д. 59	3472	542697
ЦТО «Альфа-Сервис»	Ханты-Мансийск	г. Уфа, Башкортостан, ул. Аксакова, д.73	347	251-13-27; 251-79-79; 223-60-60
ООО «Инфолайн»	Чекбоксары	г. Ханты-Мансийск, ул. Обская, д. 29; г. Урай, 2-й мкр., д. 46 (34676) 222-61	34671	00-00-01;30-00-05;35-67-00;35-67-00
		г. Чекбоксары, Президентский б-р, д.11	8352	61-(34676) 222-61

СПИСОК ТЕХНИЧЕСКИХ ЦЕНТРОВ

Название	Город	Адрес	Код города	Телефон
ООО «ВИ-Сервис»	Чебоксары	г. Чебоксары, пр. М. Горького, д.32/25	8352	410373;431532
Рембыттехника	Челябинск	г. Челябинск, ул. Производственная, 85	351	239-39-90; 239-39-66
ООО "Ваш Мастер"	Череповец	г.Череповец, ул. Батюшкова, д.7	8202	31-36-07,64-22-73
ИП Эдиев Анвар Хамитбиевич	Черкесск	г. Черкесск, ул. Пятигорское шоссе, д.13	87875	7-44-82
ST Сервисный центр	Чита	г. Чита, ул. Байкальская, д.19, ТЦ «Хамаль», 2 этаж, г.Чита, ул.Трактовая, 54, ТЦ Кардинал (холодильники)	3022	72-02-03
Сервисный центр «ДимКат»	Чита	г. Чита, Трактовая, 54 ТЦ « Кардинал»		8-914-462-5649
ИП Дукарт Д.Н.	Чусовой,	г.Чусовой, ул. Мира, д.8, маг. Орбита		(919) 4658462
СЦ «Экспресс-сервис»	Шадринск	г. Шадринск, ул. Советская, д. 75, ул. Спартак	35253	32552,61717
НОРД-сервис	Шадринск	г. Шадринск, ул. Свердлова, д.107	35253	3-53-32
ИП Поляков О.В.	Шахты	г. Шахты, пр-т Победа революции, 111, к. 1, ком.	8636	23-72-27; 28-87-12
Пузеревский С.И.	Шахты	г. Шахты, пр-т Победы Революции, 85 офис 200	8636	22-30-00
АВИ-Электроникс	Ялта	г. Ялта, ул. Жадановского, 3		+79788423032
ТАУ	Ярославль	г. Ярославль, Московский пр-т, д. 1а, стр. 5	4852	21-00
ООО "Рослан-Сервис"	Ярославль	г. Ярославль, ул. Ньютона, д. 34	4852	44-00-40
СЦ "ЯрСервис"	Ярославль	г. Ярославль, Ленинградский пр-т, д.52в	4852	900-242, 283-300, 284-400

Уточнить адреса и телефоны авторизованных сервисных центров можно на сайте SHIVAKI.COM или по телефону: (495)7852356

Правообладатель: Шиваки (Джэпен) Индастриз Лимитед (Shivaki (Japan) Industries Limited), 2001, Централ Плаза, 18 Харбор Роуд, Ванчай, Гонконг (2001, Central Plaza, 18 Harbor Road, Wanchai, Hong Kong)

Произведено: По заказу Шиваки (Джэпен) Индастриз Лимитед (Shivaki (Japan) Industries Limited), 2001, Централ Плаза, 18 Харбор Роуд, Ванчай, Гонконг (2001, Central Plaza, 18 Harbor Road, Wanchai, Hong Kong)

Гарантийный срок указан в гарантийном талоне.



Срок службы изделия – не менее 5 лет со дня начала эксплуатации.

Продукция компании SHIVAKI.

Сделано в России.