

# LIBRETTO DI ISTRUZIONI

## MODELLO: MWHA 122.1 X

FORNO A MICROONDE

IT



Italiano



Français



Español



Portuges



Nederlands



Deutsch



Русский



Poliski



English



Türkçe



Қазақша

## Sommario

Precauzioni per evitare un'esposizione  
Eccessiva all'energia delle microonde, 2

Installazione del forno, 8

Istruzioni di funzionamento, 9

Anomalie e rimedi, 13

Istruzioni di installazione, 14

 **Hotpoint**  

---

**ARISTON**

**Prima di utilizzare il forno a microonde, leggere le presenti istruzioni con attenzione e conservarle.**

Se si rispettano le istruzioni, il forno sarà in grado di garantire un funzionamento ottimale per molti anni.

**CONSERVARE LE ISTRUZIONI CON CURA**

# PRECAUZIONI PER EVITARE UN'ESPOSIZIONE ECCESSIVA ALL'ENERGIA DELLE MICROONDE

IT

- (a) Non mettere in funzione il forno con la porta aperta per non rischiare di esporsi pericolosamente all'energia delle microonde. E' importante non rompere né manomettere i dispositivi di blocco di sicurezza.
- (b) Non riporre oggetti tra la parte anteriore del forno e la porta e non permettere l'accumulo di sporco o residui di detergente sulle superfici di tenuta.
- (c) **ATTENZIONE:** In caso di danni alla porta o alle relative guarnizioni, non mettere in funzione il forno fino a quando non sarà stato riparato da personale competente.

## **N.B. :**

Se l'apparecchio non viene mantenuto in un buono stato di pulizia, la superficie potrebbe rovinarsi con conseguenze sulla durata di vita dell'apparecchio, determinando anche ad una situazione di pericolo.

## **Specifiche**

Modello:	MWHA 122.1 X
Tensione nominale:	230V~50Hz
Potenza in ingresso nominale (microonde):	1250W
Potenza in uscita nominale (microonde):	800W
Potenza in ingresso nominale (grill):	1000W
Capienza forno:	20 L
Diametro piatto girevole:	Ø 245mm
Dimensioni esterne:	594x343,5x388mm
Peso netto:	Approx. 15Kg

## **ISTRUZIONI DI SICUREZZA IMPORTANTI ATTENZIONE**

Per ridurre i rischi di incendio, scossa elettrica, lesioni personali o esposizione eccessiva all'energia delle microonde del forno, quando si utilizza l'apparecchio rispettare tutte le precauzioni essenziali, comprese le seguenti:

1. Avvertenza: Non riscaldare liquidi ed altri alimenti in contenitori sigillati per non rischiare che esplodano.
2. Avvertenza: È pericoloso eseguire attività di manutenzione o riparazione che comportano la rimozione della copertura che protegge dall'esposizione all'energia delle microonde, a meno che non si sia competenti in materia.
3. Avvertenza: Lasciare che i bambini utilizzino il forno senza supervisione solo se sono state impartite istruzioni adeguate e se si è certi che siano in grado di utilizzarlo in sicurezza avendo compreso i pericoli derivanti da un uso improprio.
4. Avvertenza: Quando l'apparecchio viene utilizzato in modalità combinata, permettere ai bambini di usarlo unicamente sotto la supervisione di adulti, a causa delle temperature generate (soltanto per la serie con grill).

5. Servirsi unicamente di utensili adatti ai forni a microonde.
6. Pulire il forno ad intervalli regolari, rimuovendo eventuali depositi di cibo.
7. Leggere e rispettare le specifiche "PRECAUZIONI PER EVITARE UN'ECESSIVA ESPOSIZIONE ALL'ENERGIA DELLE MICROONDE".
8. Quando si riscaldano alimenti in contenitori di plastica o di carta, tenere il forno sotto controllo a causa della possibilità di incendio.
9. Se si nota la presenza di fumo, togliere la spina o spegnere l'apparecchio e tenere chiusa la porta per soffocare le fiamme.
10. Non cuocere troppo gli alimenti.
11. Non utilizzare lo spazio libero all'interno del forno come deposito e non conservare alimenti come pane, biscotti, ecc. all'interno del forno.
12. Rimuovere le chiusure di filo metallico e le maniglie in metallo dai contenitori/confezioni in plastica o carta, prima di metterli nel forno.
13. Installare o posizionare il forno rispettando scrupolosamente le istruzioni di installazione fornite.
14. Non riscaldare uova con il guscio o uova sode intere nel forno a microonde perché potrebbero esplodere, anche quando il riscaldamento nel forno è terminato.
15. Utilizzare l'apparecchio unicamente per gli scopi descritti nel presente libretto di istruzioni. Non utilizzare vapori o prodotti chimici corrosivi all'interno dell'apparecchio. Il forno è stato progettato in maniera specifica per riscaldare e non per un impiego industriale o in laboratorio.
16. Se il cavo d'alimentazione risulta danneggiato, farlo sostituire dal produttore, da un suo agente incaricato dell'assistenza o da personale qualificato, per evitare qualsiasi pericolo.
17. Non conservare né utilizzare l'apparecchio all'esterno.
18. Non utilizzarlo in prossimità di acqua, in un seminterrato umido o vicino a una piscina.
19. Durante il funzionamento dell'apparecchio, la temperatura delle superfici accessibili può risultare elevata. Le superfici possono diventare molto calde durante l'uso. Tenere il cavo lontano dalle superfici riscaldate e non coprire il forno in nessun caso.
20. Non lasciare il cavo pendente dal bordo di un tavolo o di un bancone.
21. Se il forno non viene mantenuto pulito, la superficie può rovinarsi con conseguenze negative sulla durata dell'apparecchio e addirittura con conseguenze pericolose.
22. Prima di consumare il contenuto di biberon e di vasetti di cibo per bambini, agitare o mescolare, controllando la temperatura, per evitare ustioni.

- 
23. Il riscaldamento con microonde di bevande può provocare l'ebollizione ritardata con fuoriuscita di liquido: fare attenzione al momento di prendere in mano il contenitore.
  24. Questo apparecchio non destinato ad essere utilizzato da persone (inclusi bambini) con capacità fisiche, sensoriali o mentali ridotte, o senza la dovuta esperienza e conoscenza, a meno che
  25. Accertarsi che i bambini siano tenuti sotto controllo e che non giochino con l'apparecchio.
  26. Non collocare il forno a microonde all'interno di un mobile, a meno che non sia stato testato in un ambiente simile.
  27. L'apparecchio non è concepito per il funzionamento mediante timer esterno o telecomando separato.
  28. **ATTENZIONE:** Accertarsi che l'apparecchio sia spento prima di procedere alla sostituzione della lampada per evitare il rischio di scosse elettriche.
  29. Le parti accessibili possono diventare molto calde durante l'uso. Tenere lontani i bambini più piccoli.
  30. Non utilizzare pulitori a vapore.
  31. La superficie del cassetto di conservazione può diventare molto calda.
  32. Non usare prodotti per la pulizia fortemente abrasivi o raschietti metallici appuntiti per pulire il vetro della porta del forno, poiché possono graffiare la superficie e frantumare il vetro.
  33. L'apparecchio diventa molto caldo durante l'uso. Fare attenzione a non toccare gli elementi riscaldanti all'interno del forno.
  34. Servirsi unicamente della sonda termica consigliata per questo forno (per i forni predisposti all'uso di sonda di rilevazione temperatura).
  35. Durante il primo utilizzo si avvertirà un odore particolare dovuto agli oli utilizzati nella fabbricazione per la protezione di alcuni componenti.
  36. Questo apparecchio può essere utilizzato da bambini di età superiore agli 8 anni, da persone con ridotte capacità sensoriali o mentali o con poca esperienza che siano stati istruiti in merito all'uso dell'apparecchio in sicurezza e che siano consapevoli dei relativi rischi. I bambini non devono giocare con l'apparecchio né eseguire operazioni di pulizia e manutenzione senza la supervisione di un adulto.
  37. Tenere l'apparecchio e il cavo fuori dalla portata di bambini al di sotto degli 8 anni.



---

38. L'apparecchio è destinato all'uso domestico e trova le seguenti applicazioni:

- personale di cucina all'interno di negozi, uffici e altri ambienti lavorativi;
- clienti di hotel, motel e altri ambienti abitativi;
- Agriturismi;
- bed and breakfast.

39. **ATTENZIONE:** l'apparecchio e le sue parti visibili si surriscaldano durante l'uso. Evitare accuratamente di toccare gli elementi incandescenti. Evitare l'uso da parte di bambini al di sotto degli 8 anni se non sotto la supervisione continua da parte di un adulto.

**LEGGERE ATTENTAMENTE E CONSERVARE**

## Per ridurre i rischi di lesioni personali Messa a terra

Il presente apparecchio deve essere messo a terra. In caso di corto circuito elettrico, la messa a terra riduce il rischio di scossa elettrica fornendo un conduttore di scarico per la corrente elettrica. Questo apparecchio è dotato di un cavo con conduttore di terra e spina con messa a terra. La spina va inserita in una presa correttamente installata e messa a terra.

Rivolgersi a un elettricista o a un addetto alla manutenzione qualificato, se non si sono comprese appieno le istruzioni per la messa a terra o se si ha il dubbio che l'apparecchio non sia stato messo a terra correttamente. Se risulta necessaria una prolunga, utilizzarne una a tre conduttori.

1. Il cavo di alimentazione in dotazione è piuttosto corto per ridurre il rischio di impigliarsi o di inciampare se fosse più lungo.
2. Se si utilizza un cavo lungo o una prolunga:
  - 1) Il valore elettrico riportato sulla targhetta del cavo o della prolunga deve essere pari almeno a quello indicato per l'apparecchio.
  - 2) La prolunga deve essere a tre conduttori del tipo adatto alla messa a terra.
  - 3) Un cavo lungo va sistemato in modo tale da non pendere dalla superficie d'appoggio del bancone o del tavolo per evitare che i bambini possano tirarlo o inciampare involontariamente.

### PERICOLO

Pericolo di scossa elettrica

Entrare in contatto con alcuni componenti interni può provocare lesioni personali gravi o persino la morte. Non smontare l'apparecchio.

### ATTENZIONE

Pericolo di scossa elettrica

Un utilizzo improprio della messa a terra può provocare scosse elettriche. Non inserire la spina nella presa fino a quando l'apparecchio non è stato installato e messo a terra correttamente.

### PULIZIA

Accertarsi che l'apparecchio sia stato scollegato dall'alimentazione.

1. Pulire l'interno del forno, dopo l'uso, con un panno leggermente umido.
2. Pulire gli accessori come di consueto con acqua e sapone.
3. La cornice e la guarnizione della porta, così come le parti adiacenti, vanno pulite attentamente con un panno umido quando sono sporche.

### UTENSILI

Consultare le istruzioni sui "Materiali da utilizzare o da evitare nel forno a microonde".

L'utilizzo nel forno a microonde di alcuni utensili non metallici non è sicuro. In caso di dubbio, testare l'utensile in questione seguendo la procedura seguente.

#### Test utensile:

1. Riempire un contenitore resistente alle microonde con una tazza di acqua fredda (250 ml) e metterlo nel forno insieme all'utensile in questione.
2. Cuocere alla potenza massima per 1 minuto.
3. Sentire al tatto l'utensile: se l'utensile vuoto è caldo, non utilizzarlo per la cottura a microonde.
4. **Non superare il tempo di cottura di 1 minuto.**

### ATTENZIONE

#### Pericolo di lesioni personali

È pericoloso eseguire attività di manutenzione o riparazione che comportano la rimozione della copertura di protezione dall'esposizione all'energia delle microonde, a meno che non si sia competenti in materia.

### Materiali che è possibile utilizzare nel forno a microonde

Utensili	Note
Foglio di alluminio	Soltanto schermatura. Si può usare in piccoli pezzi lisci per coprire parti sottili di carne o pollame ed evitare una cottura eccessiva. Se il foglio di alluminio è troppo vicino alle pareti del forno, può verificarsi la formazione di un arco elettrico. La pellicola dovrebbe essere posizionata ad una distanza minima di 2,5 cm dalle pareti del forno.
Piatto per rosolare	Seguire le istruzioni del produttore. Il fondo di un piatto per rosolare deve essere posizionato almeno 5 mm sopra il piatto girevole. Un utilizzo non corretto potrebbe provocare la rottura del piatto girevole.
Stoviglie	Solo quelle idonee per utilizzo in forni a microonde. Seguire le istruzioni del produttore. Non utilizzare piatti rotti o scheggiati.
Barattoli in vetro	Togliere sempre il coperchio. Utilizzare soltanto per riscaldare gli alimenti a temperature non elevate: molti vasetti in vetro non sono resistenti al calore e potrebbero rompersi.
Contenitori in vetro	Utilizzare soltanto contenitori in vetro resistenti al calore e idonei per utilizzo in forno. Verificare che non vi siano finiture metalliche. Non utilizzare piatti rotti o scheggiati.
Sacchetti per la cottura in forno	Seguire le istruzioni del produttore. Non chiudere con chiusure metalliche. Praticare dei tagli per consentire la fuoriuscita di vapore.
Tazze e piatti di carta	Utilizzare unicamente per cuocere/riscaldare per brevi periodi. Non lasciare il forno incustodito durante la cottura.
Tovaglioli di carta	Utilizzare per coprire il cibo durante il riscaldamento e per assorbire eventuale grasso. Utilizzare solo per cotture brevi, tenendo il forno sotto controllo.
Carta forno	Utilizzare per evitare schizzi o per cuocere a vapore.
Plastica	Solo quella idonea per utilizzo in forni a microonde. Seguire le istruzioni del produttore. Dovrebbe essere marcata "Idonea per microonde" ("Microwave Safe"). Alcuni contenitori in plastica si ammorbidiscono quando il cibo in essi contenuto si scalda. I sacchetti per la bollitura e quelli in plastica chiusi ermeticamente dovrebbero essere tagliati o forati, come indicato sull'imballo stesso.
Pellicola	Solo quella idonea per utilizzo in forni a microonde. Utilizzare per coprire il cibo durante la cottura per mantenere l'umidità. Verificare che la pellicola non sia a contatto con il cibo.
Termometri	Solo quelli idonei per utilizzo in forni a microonde (termometri per carne e dolci).
Carta oleata	Utilizzare per coprire il cibo in modo da evitare schizzi e mantenere l'umidità.

### Materiali da evitare nel forno a microonde

Utensili	Note
Vassoio in alluminio	Può causare la formazione di un arco elettrico. Trasferire il cibo in piatti idonei all'utilizzo in forni a microonde.
Contenitore per alimenti in cartone con maniglie in metallo	Può causare la formazione di un arco elettrico. Trasferire il cibo in piatti idonei all'utilizzo in forni a microonde.
Utensili in metallo o con finiture metalliche	Il metallo protegge il cibo dall'energia delle microonde. Le finiture metalliche possono provocare la formazione di un arco elettrico.
Chiusure in metallo	Possono provocare la formazione di un arco elettrico e persino un incendio all'interno del forno.
Sacchetti di carta	Possono provocare un incendio all'interno del forno.
Plastica espansa	La plastica espansa potrebbe sciogliersi o contaminare il liquido interno quando esposta ad alte temperature.
Legno	Il legno si asciuga quando viene utilizzato in forni a microonde, fendendosi o fessurandosi.

# INSTALLAZIONE DEL FORNO

IT

## Nomi dei componenti e degli accessori del forno

Togliere il cartone dell'imballo dal forno e da tutti i materiali, compreso l'interno del forno stesso.

Il forno viene fornito con i seguenti accessori:

Vassoio in vetro	1
Gruppo piatto girevole	1
Libretto di istruzioni	1

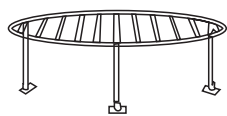
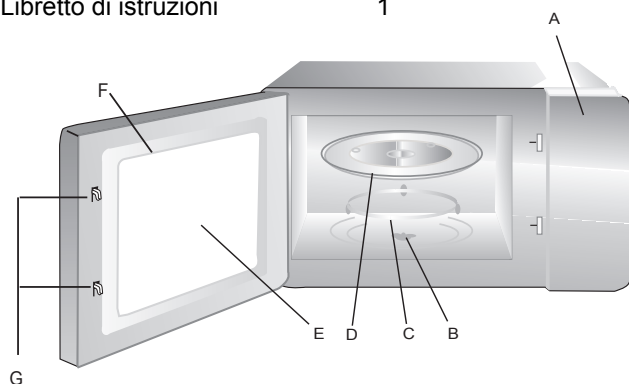

Grill (soltanto per la serie con grill)

- A) Comandi
- B) Supporto reggiplatto girevole
- C) Gruppo piatto girevole
- D) Vassoio in vetro
- E) Finestra forno
- F) Gruppo porta
- G) Sistema blocco di sicurezza

## Installazione e collegamento

1. Questo apparecchio è stato concepito esclusivamente per uso domestico.
2. Questo forno è stato progettato per essere utilizzato unicamente a incasso. Esso non va utilizzato sul piano di lavoro o all'interno di un mobile.
3. Rispettare le specifiche istruzioni di installazione.
4. L'apparecchio può essere installato all'interno di un mobile a parete con larghezza di 60 cm (profondità di almeno 55 cm e 85 cm dal pavimento).
5. L'apparecchio è dotato di spina e deve essere collegato unicamente a una presa opportunamente messa a terra.
6. La tensione di rete deve corrispondere alla tensione indicata nella targhetta dei dati di funzionamento.
7. Per l'installazione della presa e la sostituzione del cavo di collegamento, rivolgersi esclusivamente ad un elettricista qualificato. Se, a seguito dell'installazione, la spina non risulta più accessibile, nel lato dell'installazione deve essere presente un sezionatore omipolare con apertura dei contatti di almeno 3 mm.
8. Non servirsi di adattatori, connettori mammut a più vie e prolunghe: l'eventuale sovraccarico potrebbe provocare un incendio.

## Installazione piatto girevole

- a. In nessun caso posizionare il vassoio in vetro capovolto. Il movimento del vassoio, inoltre, non dovrebbe mai essere ostacolato.
- b. Durante la cottura utilizzare sempre sia il vassoio in vetro sia il gruppo piatto girevole.
- c. Tutti i contenitori e gli alimenti vanno sempre messi sul vassoio in vetro per la cottura.
- d. Se il vassoio in vetro o il gruppo piatto girevole si rompe o si fessura, contattare il centro di assistenza autorizzato più vicino.







La superficie accessibile può riscaldarsi molto durante il funzionamento.



# ISTRUZIONI DI FUNZIONAMENTO







## 1. Impostazione dell'orologio

Una volta acceso, sul forno compare la scritta "0:00" e si avverte un segnale acustico.







- 1) Premere una volta . Compare "00:00".
- 2) Ruotare  per impostare l'ora, immettendo valori compresi tra 0--23 (orario a 24 ore).
- 3) Premere : i minuti lampeggiano.
- 4) Ruotare  per impostare i minuti, immettendo valori compresi tra 0--59.
- 5) Premere  per concludere l'impostazione dell'orologio. ":" lampeggia.

**Nota:** 1) Se l'orologio non viene impostato, non funziona quando si collega l'alimentazione.  
2) Durante la procedura di impostazione, premendo  il forno torna allo stato precedente in modo automatico.



## 2. Cottura a microonde



Premere : il display mostra "P100". Premere  quattro volte o ruotare  per scegliere la potenza desiderata: ad ogni pressione verrà visualizzato "P100", "P80", "P50", "P30" o "P10". Quindi premere  per confermare e ruotare  per impostare il tempo di cottura da 0:05 a 95:00. Premere nuovamente  per avviare la cottura.

Esempio: Se si desidera utilizzare l'80% della potenza del forno per cucinare per 20 minuti, eseguire le operazioni seguenti.







- 1) Premere una volta : il display mostra "P100".
- 2) Premere nuovamente  o ruotare  per selezionare una potenza all'80%.
- 3) Premere  per confermare: il display mostra "P 80".
- 4) Ruotare  per impostare il tempo di cottura fino a quando il forno visualizza "20:00".
- 5) Premere  per avviare la cottura.

## 3. Cottura con grill o cottura combinata

Premere : il display a LED mostra "G". Premere lo stesso pulsante quattro volte o ruotare  per scegliere la potenza desiderata. Ad ogni pressione verrà visualizzato "G", "C-1" o "C-2". Quindi premere  per confermare e





ruotare  per impostare il tempo di cottura da 0:05 a 95:00. Premere nuovamente  per avviare la cottura.

Esempio: Se si desidera utilizzare il 55% della potenza del forno e il 45% della potenza del grill (C-1) per cucinare per 10 minuti, eseguire le operazioni seguenti.



- 1) Premere una volta : il display mostra "P100".
- 2) Premere  quattro volte o ruotare  per selezionare la cottura combinata. Modalità 1.
- 3) Premere  per confermare: il display mostra "C-1".
- 4) Ruotare  per impostare il tempo di cottura fino a quando il forno visualizza "10:00".
- 5) Premere  per avviare la cottura.

**Nota:** Trascorso metà tempo, il forno emette un segnale acustico: non c'è niente di anormale. Per ottimizzare la riuscita del grill, girare l'alimento sull'altro lato, chiudere la porta e poi premere  per proseguire con la cottura. Anche se non si esegue questa operazione, il forno continua a cuocere.

## 4. Avvio rapido

- 1) In stato di attesa, premere  per avviare la cottura alla potenza del 100%. Ad ogni pressione il tempo di cottura aumenta di 30 secondi fino a 95 minuti.
- 2) Nello stato di scongelamento a tempo o di cottura a microonde, ad ogni pressione di  il tempo di cottura aumenta di 30 secondi.
- 3) Nello stato di attesa ruotare  verso sinistra per impostare il tempo di cottura con una potenza del 100%. Quindi premere  per avviare la cottura.



## 5. Scongelo in base al peso

- 1) Premere  una volta: viene visualizzato "dEF1".
- 2) Ruotare  per selezionare il peso dell'alimento da 100 a 2000 g.
- 3) Premere  per avviare lo scongelamento.

## “” Istruzioni tastierino

Ordine	Display	Potenza forno	Potenza grill
1	P100	100%	
2	P80	80%	
3	P50	50%	
4	P30	30%	
5	P10	10%	
6	G	0%	100%
7	C-1	55%	45%
8	C-2	36%	64%



### 6. Scongelo in base al tempo

1) Premere “  ” due volte: viene visualizzato “dEF2”.

2) Ruotare “” per selezionare il tempo di scongelamento. Il tempo massimo impostabile è 95 minuti.

3) Premere “” per avviare lo scongelamento. La potenza di scongelamento è P30 e non sarà modificata.

### 7. Timer cucina

(1) Premere “ / ” due volte: il display a LED visualizza 00:00 e si illumina la spia del timer.

(2) Ruotare “” per immettere il tempo desiderato (il tempo di cottura massimo è 95 minuti).



(3) Premere “” per confermare l'impostazione: si illumina la spia del timer.

(4) Una volta raggiunto il tempo di cottura, la spia si spegne e si avvertono 5 segnali acustici. Se l'orologio è stato impostato (orario a 24 ore), il display a LED mostra l'ora attuale.

**Nota:** Il timer cucina è diverso dal sistema orario a 24 ore, poiché è un contaminuti.

### 8. Funzione di verifica

(1) Nello stato di cottura combinata, grill e microonde premere “” per visualizzare per 3 secondi la potenza attuale. Trascorsi i 3 secondi, il forno torna allo stato precedente;

(2) Nello stato di cottura, premere “ / ” per verificare l'ora che viene visualizzata per 3 secondi.

### 9. Menu automatico

1) Ruotare “” verso destra per selezionare il menu: compaiono i valori da “A-1” a “A-10”.

2) Premere “” per confermare.

3) Ruotare “” per scegliere il peso predefinito nella tabella menu.

4) Premere “” per avviare la cottura.

Esempio: Se si desidera utilizzare il “Menu automatico” per cucinare 350 g di pesce.

1) Ruotare “” in senso orario fino a quando compare “A-4”.

2) Premere “” per confermare.



3) Ruotare “” per selezionare il peso del pesce fino a quando compare “350”.

4) Premere “” per avviare la cottura.

### 10. Multicottura

E' possibile impostare non più di due programmi di cottura. Nella multicottura, se un programma è lo scongelamento, deve essere eseguito per primo.

Esempio: Per scongelare il cibo per 5 minuti e poi cucinarlo all'80% della potenza per 7 minuti, eseguire le operazioni seguenti:



1) Premere “  ” due volte: viene visualizzato “dEF2”.

2) Ruotare “” per selezionare il tempo di scongelamento fino a quando compare “5:00”.

---

3) Premere una volta “”: il display mostra “P100”.

---

4) Premere nuovamente “” o ruotare “” per selezionare una potenza all’80%.

---

5) Premere “” per confermare: il display mostra “P 80”.



---

6) Ruotare “” per impostare il tempo di cottura fino a quando il forno visualizza “7:00”.

---

7) Premere “” per avviare la cottura. Si avverte un segnale acustico per il primo programma e inizia il conto alla rovescia per lo scongelamento. All’inizio del secondo programma si avverte nuovamente il segnale acustico. Una volta completata la cottura, si avvertono cinque segnali acustici.

### 11. Funzione blocco bambini

Blocco: In stato di attesa premere “” per 3 secondi. Un lungo “bip” avverte dell’entrata in funzione dello stato di blocco per bambini. Viene visualizzata l’ora in quel momento, purché impostata, altrimenti compare “”.

Uscita dalla funzione di blocco: In stato di blocco premere “” per 3 secondi. Un lungo “bip” avverte dell’uscita dallo stato di blocco per bambini.



**Tabella menu:**

Menu	Peso (g)	Display
A-1 PIZZA	200 g	200
	400 g	400
A-2 Patate	200 g	200
	400 g	400
	600 g	600
A-3 Carne	250 g	250
	350 g	350
	450 g	450
A-4 Pesce	250 g	250
	350 g	350
	450 g	450
A-5 Verdure	200 g	200
	300 g	300
	400 g	400
A-6 Bevande	1 tazza (120 ml)	1
	2 tazze (240 ml)	2
	3 tazze (360ml)	3
A-7 Pasta	50 g (con 450 ml d'acqua fredda)	50
	100g (con 800 ml d'acqua fredda)	100
A-8 Popcorn	50 g	50
	100 g	100
A-9 Pollo	400	400
	800	800
	1200	1200
A-10 Riscaldamento	200	200
	400	400
	600	600

# ANOMALIE E RIMEDI

IT

Normale	
Interferenza del forno a microonde con la ricezione televisiva.	E' possibile che vi siano interferenze con la ricezione di radio e televisione nel corso del funzionamento del forno a microonde. Si tratta di un fenomeno simile a quello possibile con altri piccoli elettrodomestici quali frullatore, aspirapolvere e ventilatore elettrico. Non c'è niente di anormale.
Luce forno affievolita.	Nel corso di cotture a microonde a bassa potenza, la luce del forno può affievolirsi. Non c'è niente di anormale.
Si accumula vapore sulla porta, esce aria calda dalle aperture di sfiato.	Nel corso della cottura, è possibile che del vapore fuoriesca dal cibo. Buona parte di questo vapore viene espulso dalle aperture di sfiato. Ma parte del vapore potrebbe accumularsi sulle superfici fredde, ad esempio la porta del forno. Non c'è niente di anormale.
Il forno viene acceso accidentalmente senza che vi sia cibo all'interno.	In nessun caso mettere in funzione il forno senza cibo all'interno: è molto pericoloso.

Problema	Possibile causa	Rimedio
Il forno non si accende.	(1) Il cavo di alimentazione non è inserito correttamente.	Staccare la spina dalla presa e poi reinserirla dopo 10 secondi.
	(2) Il fusibile salta o entra in funzione l'interruttore automatico.	Sostituire il fusibile o ripristinare l'interruttore automatico (riparato da personale qualificato dell'azienda).
	(3) Problemi con la presa elettrica.	Verificare la presa con altri elettrodomestici.
Il forno non scalda.	(4) La porta non è stata chiusa correttamente.	Chiudere bene la porta.
Il piatto girevole in vetro è rumoroso mentre il forno è in funzione.	(5) Rulli sporchi e residui sul fondo del forno.	Fare riferimento al capitolo "Manutenzione del microonde" per pulire le parti sporche.



La direttiva europea sui rifiuti di apparecchiature elettriche ed elettroniche (RAEE) prevede che questa tipologia di elettrodomestici sia oggetto di raccolta e smaltimento differenziati. Nel caso in cui sia necessario smaltire il presente prodotto, **NON** gettarlo insieme ai normali rifiuti domestici. Portarlo in un centro di raccolta di apparecchiature elettriche ed elettroniche, se presente.

# Istruzioni di installazione

IT

**Prima di effettuare l'installazione, leggere attentamente il libretto.**

## Punti da notare

### Collegamento elettrico

Il forno è dotato di spina e deve essere collegato unicamente a una presa opportunamente messa a terra. La presa deve essere installata e il cavo di collegamento deve essere sostituito unicamente da un elettricista qualificato, nel rispetto delle normative in vigore.

Se, a seguito dell'installazione, la spina non risulta più accessibile, dal lato dell'installazione deve essere presente un sezionatore onnipolare con apertura dei contatti di almeno 3 mm.

Il mobile incassato non deve avere la parete posteriore dietro l'apparecchio.

Durante l'installazione lasciare aperture di aerazione e prese d'aria.

### Nota:

Non bloccare né piegare il cavo dell'alimentazione elettrica.

## A. Mobile incassato

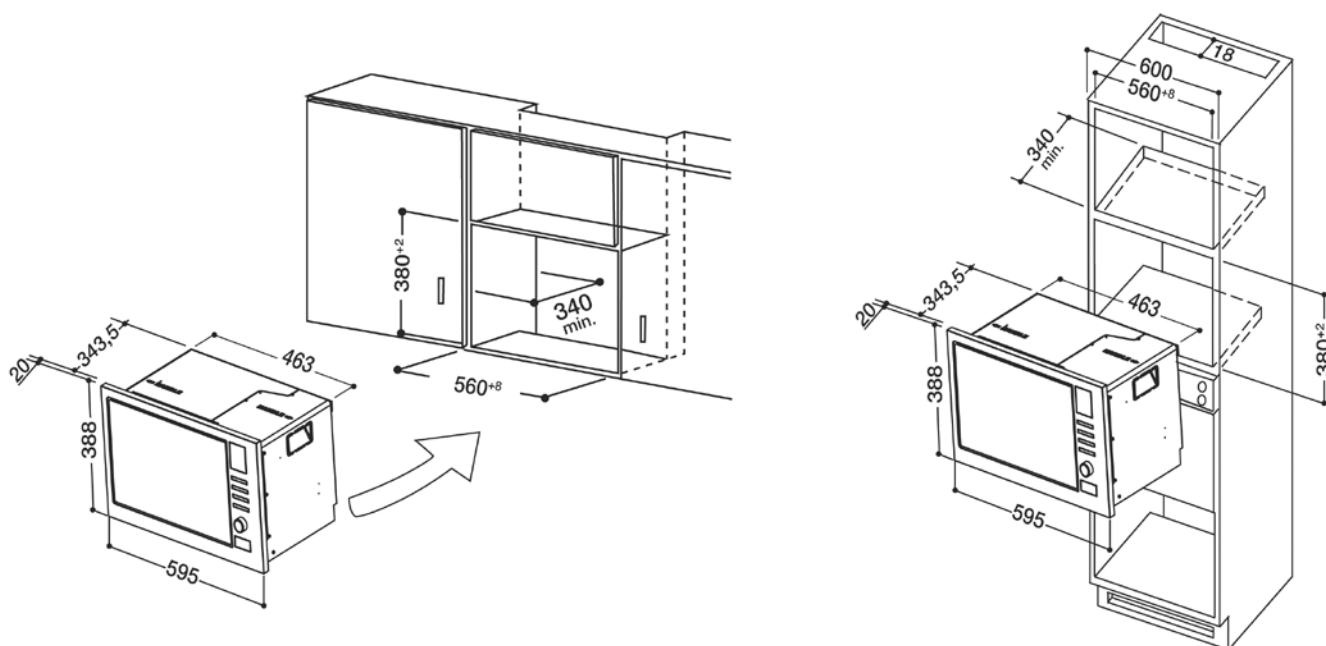

## B. Preparazione del mobile

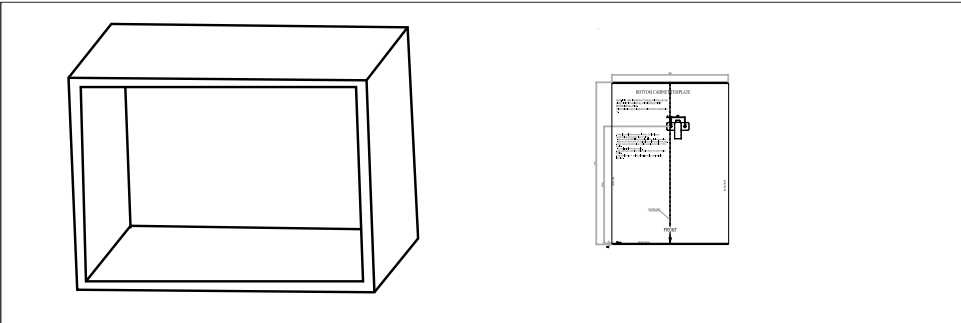

1. Leggere le istruzioni riportate sulla SAGOMA PER IL FONDO DEL MOBILE e appoggiare la sagoma sul piano inferiore del mobile.

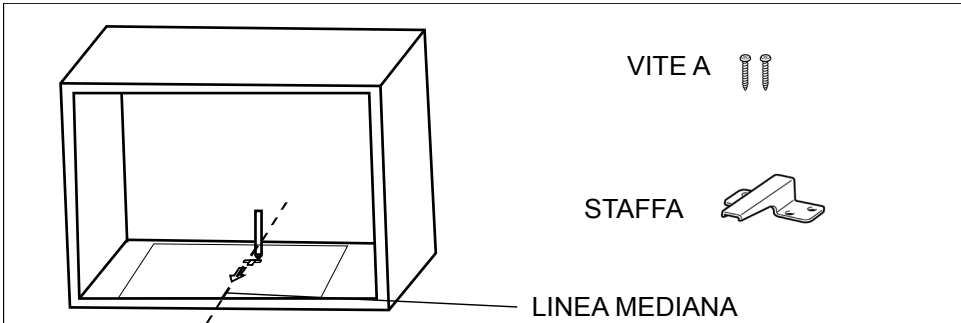

2. Riportare le tracce "a" della sagoma sul piano inferiore del mobile.

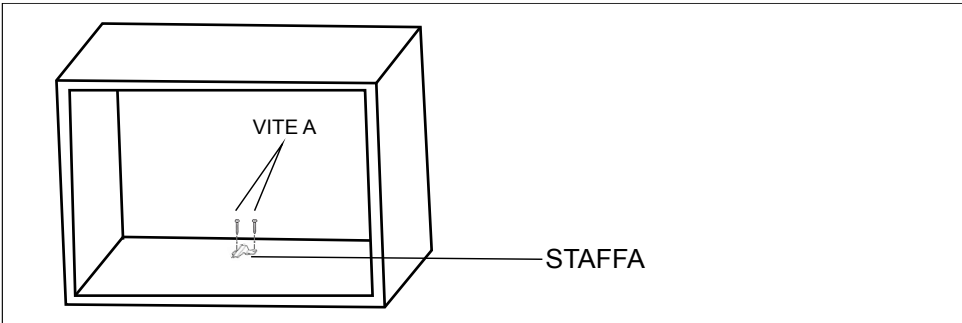

3. Togliere la SAGOMA PER IL FONDO DEL MOBILE e fissare le STAFFE con la VITE A.

## C. Installazione del forno

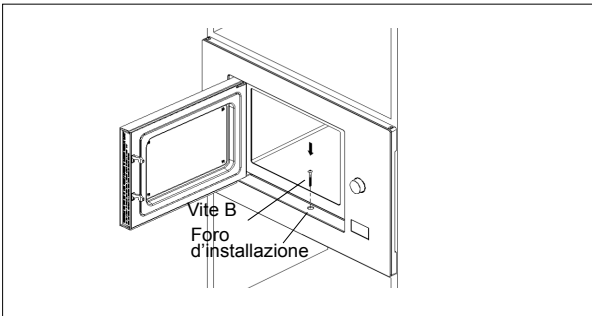
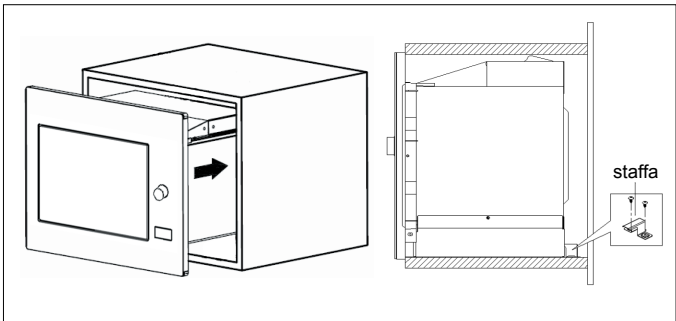

4. Fissaggio del forno al mobile:  
- Accertarsi che il retro del forno venga fissato tramite staffa.  
- Non bloccare né attorcigliare il cavo dell'alimentazione elettrica.

5. Aprire la porta e fissare il forno al mobile con la vite B in corrispondenza del foro di installazione.

# MODE D'EMPLOI

## MODÈLE : MWHA 122.1 X

FOUR À MICRO-ONDES

FR



Italiano



Français



Español



Portuges



Nederlands



Deutsch



Русский



Poliski



English



Türkçe



Қазақша

## Sommaire

Précautions À Suivre Pour Éviter Les  
Éventuelles Expositions

Excessives Aux Micro-ondes, 17

Installation de votre four, 23

Instructions d'utilisation, 24

Résolution des problèmes; 28

Instructions d'installation, 29

 **Hotpoint**  

---

**ARISTON**

**Veillez lire ces instructions avec attention avant d'utiliser votre four à micro-ondes et les conserver précieusement.**  
Si vous suivez les instructions, votre four vous satisfera pleinement pendant de longues années.

**VEUILLEZ CONSERVER CES INSTRUCTIONS PRÉCIEUSEMENT**

# PRÉCAUTIONS À SUIVRE POUR ÉVITER LES ÉVENTUELLES EXPOSITIONS EXCESSIVES AUX MICRO-ONDES

- (a) N'essayez pas de faire fonctionner ce four avec la porte ouverte, sous peine de vous exposer à des micro-ondes dangereuses. Il est important de ne pas casser ou modifier les verrouillages de sécurité.
- (b) Ne placez jamais d'objets entre la façade du four et la porte et ne laissez pas de saletés ou de résidus de produits de nettoyage s'accumuler sur les surfaces d'étanchéité.
- (c) **AVERTISSEMENT** : Si la porte ou les joints de la porte sont endommagés, le four ne doit pas être utilisé tant qu'il n'a pas été réparé par une personne compétente.

## ADDENDUM

Si l'appareil n'est pas maintenu en parfait état de propreté, sa surface risque de se dégrader, ce qui réduirait sa durée de vie et pourrait mener à une situation dangereuse.

## Spécifications

Modèle :	MWHA 122.1 X
Tension nominale :	230 V~50 Hz
Puissance d'entrée nominale (micro-ondes) :	1250W
Puissance de sortie nominale (micro-ondes) :	800W
Puissance d'entrée nominale (grill) :	1 000 W
Capacité du four :	20 L
Diamètre du plateau tournant :	Ø 245 mm
Dimensions extérieures :	594x343,5x388 mm
Poids net :	Environ 15 kg

## CONSIGNES DE SÉCURITÉ IMPORTANTES AVERTISSEMENT

Pour réduire le risque d'incendie, d'électrocution, de blessure ou d'exposition excessive aux micro-ondes lors de l'utilisation de l'appareil, vous devez suivre quelques précautions de base, notamment les suivantes :

1. **Avvertissement** : Les liquides et autres aliments ne doivent être mis à chauffer dans des récipients fermés car ces derniers risqueraient d'exploser.
2. **Avvertissement** : Toute opération de réparation ou d'entretien impliquant le retrait d'un couvercle destiné à protéger les utilisateurs contre l'exposition aux micro-ondes peut s'avérer dangereuse si elle n'est pas réalisée par une personne compétente.
3. **Avvertissement** : Ne laisser les enfants utiliser le four sans surveillance que si on leur a expliqué comment faire pour utiliser le four en toute sécurité et s'ils ont bien compris les dangers que peut représenter une mauvaise utilisation.
4. **Avvertissement** : Les enfants ne peuvent utiliser le four en mode combiné que sous la surveillance d'un adulte, étant donné les températures atteintes. (Uniquement pour les fours équipés d'un grill)
5. Utiliser uniquement des ustensiles adaptés pour une utilisation dans les fours à micro-ondes.

6. Le four doit être nettoyé régulièrement et les dépôts de nourriture doivent être éliminés.
7. Prière de lire et de respecter les instructions de la section suivante : « PRÉCAUTIONS À SUIVRE POUR ÉVITER TOUTE EXPOSITION EXCESSIVE AUX MICRO-ONDES ».
8. Lorsque l'on fait chauffer des aliments dans des récipients en plastique ou en papier, toujours garder un œil sur le four car il existe un risque que le récipient prenne feu.
9. En cas de dégagement de fumée, éteindre ou débrancher l'appareil et laisser la porte fermée pour éviter la formation de flammes.
10. Ne pas faire trop cuire les aliments.
11. Ne pas utiliser la cavité du four à des fins de stockage. Ne pas stocker d'aliments tels que du pain, des biscuits, ou autres, à l'intérieur du four.
12. Retirer les liens et poignées métalliques des récipients/sacs en papier ou plastique avant de les mettre dans le four.
13. Installer et positionner ce four uniquement en conformité avec les instructions d'installation fournies.
14. Les œufs à la coque et les œufs durs ne peuvent pas être cuits au four à micro-ondes car ils risqueraient d'exploser, même une fois la période de chauffe terminée.
15. N'utiliser cet appareil que pour les usages pour lesquels il a été prévu, tel que décrit dans ce mode d'emploi. Ne pas utiliser de produits chimiques corrosifs ou émettant des vapeurs dans cet appareil. Ce four est spécialement conçu pour chauffer les aliments. Il n'est pas conçu pour une utilisation industrielle ou en laboratoire.
16. Si le cordon d'alimentation est endommagé, il doit être remplacé par le fabricant, un agent de maintenance de ce dernier ou une autre personne qualifiée afin d'éviter tout danger.
17. Ne pas stocker ni utiliser cet appareil à l'extérieur.
18. Ne pas utiliser ce four à proximité de l'eau, dans un sous-sol humide ou près d'une piscine.
19. La température des surfaces accessibles peut être élevée pendant le fonctionnement de l'appareil. Les surfaces sont susceptibles de devenir chaudes pendant l'utilisation. Garder le cordon à distance de toute surface chaude et ne couvrir en aucun cas le four.
20. Ne pas laisser le cordon pendre sur le bord de la table ou du plan de travail.
21. Le fait de ne pas maintenir le four en parfait état de propreté peut mener à une détérioration de sa surface, ce qui peut réduire sa durée de vie et éventuellement être à l'origine de situations dangereuses.



- 
22. Pour éviter les risques de brûlure, bien mélanger ou secouer les biberons et les petits pots pour bébé et vérifier la température de leur contenu.
  23. Lorsque l'on fait chauffer des boissons au micro-ondes, une ébullition à retardement peut se produire. Il faut donc être très attentif lors de la manipulation des récipients.
  24. L'appareil n'est pas conçu pour être utilisé par des personnes (notamment les enfants) présentant des capacités physiques, sensorielles ou mentales réduites, ou ne disposant pas de l'expérience et des connaissances requises, à moins qu'elles soient surveillées par une personne responsable de leur sécurité leur ayant donné les instructions d'utilisation nécessaires.
  25. Prière de surveiller les enfants afin qu'ils ne jouent pas avec l'appareil.
  26. Le four à micro-ondes ne doit pas être installé dans une armoire, à moins qu'il ait été testé dans ces conditions.
  27. Les appareils ne sont pas conçus pour être commandés par le biais d'une minuterie extérieure ou d'un système de commande à distance séparé.
  28. **AVERTISSEMENT** : Veiller à ce que l'appareil soit bien mis hors tension avant de remplacer l'ampoule, afin d'éviter tout risque d'électrocution.
  29. Certaines pièces accessibles deviennent chaudes pendant l'utilisation. Les jeunes enfants doivent être tenus à l'écart.
  30. Ne pas utiliser de nettoyeur vapeur.
  31. La surface du tiroir de stockage peut devenir chaude.
  32. Ne pas utiliser de détergents abrasifs puissants ou de grattoirs métalliques pour nettoyer la vitre de la porte du four. En effet, ils pourraient rayer la surface et la vitre pourrait se briser.
  33. Pendant l'utilisation, l'appareil devient chaud. Il faut faire attention de ne pas toucher les éléments chauffants situés à l'intérieur du four.
  34. Utiliser uniquement la sonde de température recommandée pour ce four (pour les fours dotés d'un système permettant l'utilisation d'une sonde de température.)
  35. Lors de la première utilisation, une odeur particulière peut se dégager, due aux huiles utilisées lors de la fabrication pour la protection de certains composants.
  36. Cet appareil peut être utilisé par des enfants de l'âge de 8 ans et plus et les personnes à capacités physiques, sensorielles ou mentales réduites ou qui n'ont pas d'expérience et des connaissances en rapport, si elles ont été supervisées et formées sur l'utilisation de cet appareil en toute sécurité et qu'elles ont compris les risques possibles. Les enfants ne doivent pas jouer avec l'appareil. Le nettoyage et l'entretien par l'utilisateur ne doit pas être effectués par les enfants sans surveillance.
-

- 
37. Gardez l'appareil et son cordon d'alimentation hors de la portée des enfants de moins de 8 ans.
38. Cet appareil est conçu pour usages domestiques et d'autres usages analogues tels que: - les zones de cuisine du personnel dans les magasins, bureaux et autres environnements de travail; - par les clients dans les hôtels, motels et autres environnements de résidence; - les fermes; - les environnements de chambre d'hôte.
39. AVERTISSEMENT: L'appareil et ses accessoires se chauffent pendant le fonctionnement. Il faut veiller à éviter de toucher les pièces chauffantes. Les enfants de moins de 8 ans doivent être tenus à l'écart ou surveillés en permanence.

**LISEZ ATTENTIVEMENT ET CONSERVEZ POUR RÉFÉRENCE ULTÉRIEURE**

## Instructions à suivre pour réduire les risques de blessures

### Mise à la terre de l'installation

Cet appareil doit être mis à la terre. En cas de court-circuit électrique, la mise à la terre réduit les risques d'électrocution car le courant électrique peut alors s'échapper par le biais du fil de terre. Cet appareil est équipé d'un cordon présentant un fil de terre avec une fiche de terre. La fiche doit être branchée dans une prise de courant correctement installée et mise à la terre.

En cas de mauvaise compréhension des instructions de mise à la terre ou de doutes quant à la mise à la terre correcte de l'appareil, consultez un électricien qualifié ou un technicien de maintenance. Si l'utilisation d'une rallonge s'avère nécessaire, utilisez une rallonge à 3 fils.

1. L'appareil est doté d'un cordon d'alimentation court afin de réduire les risques que le fil s'emmêle ou que quelqu'un trébuche dessus, choses courantes avec un cordon plus long.
2. En cas d'utilisation d'un cordon amovible long ou d'une rallonge :
  - 1) Les caractéristiques électriques du cordon amovible ou de la rallonge doivent être au moins identiques à celles de l'appareil.
  - 2) La rallonge doit être un cordon à 3 fils avec fil de terre.
  - 3) Le cordon amovible doit être agencé de sorte qu'il ne dépasse pas de la table ou du plan de travail. Les enfants pourraient en effet tirer dessus ou quelqu'un pourrait accidentellement trébucher dessus.

### DANGER

Risque d'électrocution

Le fait de toucher certains des composants internes peut causer des blessures graves voire fatales. Ne pas démonter cet appareil.

### AVERTISSEMENT

Risque d'électrocution

Une mauvaise mise à la terre de l'appareil peut provoquer une électrocution. Ne pas brancher l'appareil sur une prise de courant tant qu'il n'a pas été correctement installé et mis à la terre.

### NETTOYAGE

Veiller à débrancher l'appareil de la prise de courant.

1. Nettoyez l'intérieur du four à l'aide d'un chiffon légèrement humide.
2. Nettoyez les accessoires comme d'habitude avec de l'eau savonneuse.
3. Le cadre de la porte, le joint et les parties adjacentes doivent être nettoyés avec précaution avec un chiffon humide lorsqu'ils sont sales.

### USTENSILES

Veillez consulter les instructions de la section « Matériels pouvant être utilisés dans le four à micro-ondes et matériels à éviter ».

Il peut exister certains ustensiles qui, bien que n'étant pas métalliques, ne peuvent pas être utilisés en toute sécurité dans le four à micro-ondes. En cas de doute, vous pouvez tester les ustensiles en suivant la procédure ci-dessous.

#### Test des ustensiles :

1. Versez 250 ml d'eau froide dans un récipient allant au four à micro-ondes et placez-y l'ustensile en question.
2. Allumez le four à la puissance maximale pendant une minute.
3. Touchez l'ustensile en faisant bien attention. Si l'ustensile est chaud, ne l'utilisez pas dans votre four à micro-ondes.
4. **Ne dépassez pas un temps de cuisson d'une minute.**

### ATTENTION

#### Danger de blessure

Toute opération de réparation ou d'entretien impliquant le retrait d'un couvercle destiné à protéger les utilisateurs contre l'exposition aux micro-ondes peut s'avérer dangereuse si elle n'est pas réalisée par une personne compétente.

## Matériels pouvant être utilisés dans le four à micro-ondes

Ustensiles	Remarques
Papier aluminium	Protection uniquement. Il est possible d'en utiliser de petits morceaux pour couvrir de fines tranches de viande ou volaille afin d'éviter qu'ils ne soient trop cuits. Des arcs électriques peuvent se former si la feuille de papier aluminium est trop près des parois du four. Elle doit être placée à au moins 2,5 cm des parois.
Plat à brunir	Veillez suivre les instructions du fabricant. Le fond du plat à brunir doit être à au moins 5 mm au-dessus du plateau tournant. Une utilisation incorrecte peut provoquer une rupture du plateau tournant.
Vaisselle de table	Uniquement si elle est prévue pour passer au four à micro-ondes. Veillez suivre les instructions du fabricant. N'utilisez pas de vaisselle fissurée ou ébréchée.
Pots en verre	Retirez toujours le couvercle. Utilisez les pots en verre au micro-ondes uniquement pour réchauffer les aliments. La plupart des pots en verre ne résistent pas à la chaleur et pourraient casser s'ils sont chauffés à une température trop élevée.
Vaisselle en verre	Uniquement s'il est spécifié qu'elle résiste à la chaleur et peut aller au four. Assurez-vous qu'elle ne présente pas de décors métalliques. N'utilisez pas de vaisselle fissurée ou ébréchée.
Sachets pour cuisson au four	Veillez suivre les instructions du fabricant. Ne fermez pas les sacs avec un lien métallique. Réalisez des entailles pour permettre à la vapeur de s'échapper.
Assiettes et tasses en papier	Utilisez-les uniquement pour les cuissons rapides ou pour réchauffer les aliments. Ne les laissez pas dans le four sans surveillance.
Serviettes en papier	Utilisez-les pour couvrir les aliments à réchauffer et absorber la graisse. Utilisez-les sous surveillance pour des cuissons rapides uniquement.
Papier cuisson	Utilisez-le pour couvrir les plats et éviter les éclaboussures ou pour emballer les aliments pour une cuisson à la vapeur.
Vaisselle en plastique	Uniquement si elle est prévue pour passer au four à micro-ondes. Veillez suivre les instructions du fabricant. La vaisselle en plastique doit porter le symbole indiquant qu'elle peut passer au four à micro-ondes. Certains récipients en plastique ramollissent alors que les aliments situés à l'intérieur chauffent. Les sacs de cuisson et les sacs en plastique fermés doivent être entaillés, percés ou ouverts selon les instructions présentes sur l'emballage.
Film étirable	Uniquement s'il est prévu pour passer au four à micro-ondes. Utilisez le film étirable pour couvrir les aliments pendant la cuisson afin de retenir l'humidité. Le film étirable ne doit pas entrer en contact avec les aliments.
Thermomètres	Uniquement s'ils sont prévus pour passer au four à micro-ondes (thermomètres à viande et à bonbons).
Papier ciré	Utilisez-le pour couvrir les aliments afin d'éviter les éclaboussures et de retenir l'humidité.

## Matériels à éviter dans le four à micro-ondes

Ustensiles	Remarques
Plats en aluminium	Ils peuvent entraîner la formation d'arcs électriques. Transférez les aliments dans un plat allant au four à micro-ondes.
Boîtes alimentaires en carton avec poignée métallique	Ils peuvent entraîner la formation d'arcs électriques. Transférez les aliments dans un plat allant au four à micro-ondes.
Ustensiles métalliques ou présentant des décors métalliques	Le métal protège les aliments des micro-ondes en empêchant celles-ci de passer. Les décors métalliques peuvent entraîner la formation d'arcs électriques.
Liens métalliques	Ils peuvent entraîner la formation d'arcs électriques et pourraient être à l'origine d'un incendie dans le four.
Sacs en papier	Ils peuvent être à l'origine d'un incendie dans le four.
Mousse en plastique	La mousse en plastique peut fondre ou contaminer le liquide se trouvant à l'intérieur si elle est exposée à une température élevée.
Bois	Le bois se dessèche s'il est utilisé dans le four à micro-ondes et peut alors se casser ou se fissurer.

# INSTALLATION DE VOTRE FOUR

FR

## Noms des pièces et accessoires du four

Retirez le four et tout le matériel du carton ainsi que tout ce qui se trouve dans la cavité du four.

Votre four est fourni avec les accessoires suivants :

Plateau en verre	1
Support de plateau tournant	1
Mode d'emploi	1

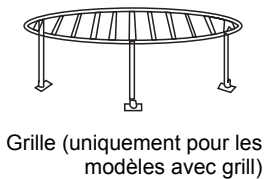
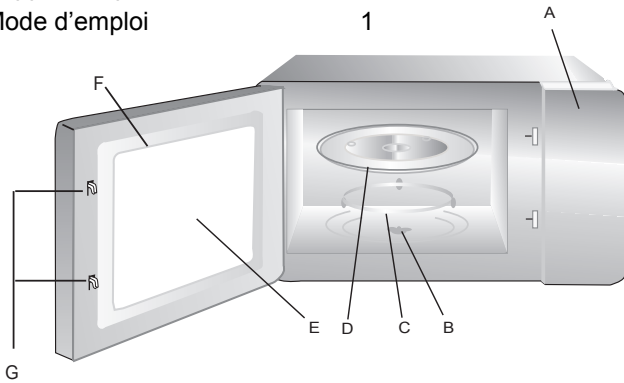

Grille (uniquement pour les modèles avec grill)

- A) Panneau de commande
- B) Axe du plateau tournant
- C) Support du plateau tournant
- D) Plateau en verre
- E) Vitre de la porte
- F) Porte
- G) Système de verrouillage de sécurité

## Installation et branchement

1. Cet appareil est destiné exclusivement à un usage domestique.
2. Ce four est conçu uniquement pour être encastré. Il n'est pas prévu pour être utilisé posé sur un plan de travail ou dans une armoire.
3. Veuillez respecter les instructions d'installation particulières.
4. L'appareil peut être installé dans un élément de cuisine mural de 60 cm de large (d'au moins 55 cm de profondeur et à 85 cm du sol minimum).
5. L'appareil est doté d'une fiche et doit être branché uniquement sur une prise de courant correctement installée et mise à la terre.
6. La tension du réseau doit correspondre à la tension indiquée sur la plaque signalétique.
7. La prise doit être installée par un électricien qualifié. Il en va de même du remplacement du câble d'alimentation. Si la fiche n'est plus accessible une fois l'installation terminée, un dispositif de coupure omnipolaire doit être présent sur l'installation électrique, avec un intervalle de contact d'au moins 3 mm.
8. Il ne faut pas utiliser d'adaptateurs, de multiprises ni de rallonges. Une surcharge peut provoquer un risque d'incendie.

## Installation du plateau tournant

- a. Ne placez jamais le plateau en verre à l'envers. La rotation du plateau en verre ne doit jamais être empêchée.
- b. Le plateau en verre et son support doivent toujours être utilisés pendant la cuisson.
- c. Tous les aliments et les récipients doivent toujours être placés sur le plateau en verre pour la cuisson.
- d. le plateau en verre ou son support se fissurent ou cassent, veuillez contacter le service après-vente agréé le plus proche.

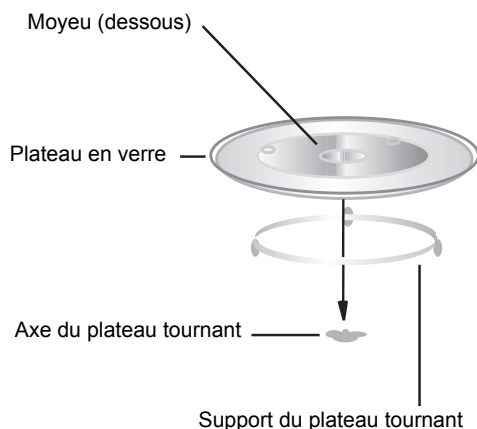

**Les surfaces accessibles peuvent devenir chaudes pendant le fonctionnement du four.**



# INSTRUCTIONS D'UTILISATION

FR

## 1. Réglage de l'horloge

Une fois le four à micro-ondes branché, il affiche « 0:00 » et le signal sonore retentit une fois.

1) Appuyez une fois sur “”. « 00:00 » apparaît à l'écran.

2) Tournez le bouton “” pour ajuster les heures, entre 0 et 23 (affichage au format 24 heures).



3) Appuyez sur “”. Les minutes se mettent à clignoter.

4) Tournez le bouton “” pour ajuster les minutes, entre 0 et 59.

5) Appuyez sur “” pour terminer le réglage de l'horloge. Les deux points « : » clignotent.

**Remarque :** 1) Si l'horloge n'est pas réglée, elle ne fonctionnera pas une fois l'appareil allumé.  
2) Pendant le réglage de l'horloge, si vous appuyez sur “”, le four revient à son état précédent automatiquement.



## 2. Cuisson au four à micro-ondes

Appuyez sur “”. « P100 » apparaît à l'écran. Appuyez plusieurs fois sur “” ou tournez le bouton

“” pour choisir la puissance de votre choix. À chaque pression, l'affichage change entre « P100 », « P80 »



« P50 », « P30 » et « P10 ». Appuyez ensuite sur

“” pour confirmer et tournez le

bouton “” pour régler la durée de cuisson de 0:05 à 95:00. Appuyez de nouveau sur “” pour lancer la cuisson.

Exemple : Si vous voulez utiliser le four à 80 % de sa puissance pour une cuisson d'une durée de 20 minutes, procédez comme suit.

1) Appuyez une fois sur “”. « P100 » apparaît à l'écran.



2) Appuyez de nouveau une fois sur “” ou tournez le bouton “” pour choisir une puissance de 80 %.

3) Appuyez sur “” pour confirmer. L'écran affiche « P 80 ».

4) Tournez le bouton “” pour régler le temps de cuisson jusqu'à ce que le four affiche « 20:00 ».

5) Appuyez sur “” pour lancer la cuisson.

## 3. Cuisson au grill ou combinée



Appuyez sur “”. L'écran affiche « G ». Appuyez plusieurs fois sur la même touche ou tournez le bouton “” pour choisir la puissance de votre choix. À chaque pression, l'affichage change entre « G », « C-1 » et « C-2 ». Appuyez ensuite sur “” pour confirmer et tournez le bouton

“” pour régler la durée de cuisson de 0:05

à 95:00. Appuyez de nouveau sur “” pour lancer la cuisson.

Exemple : Si vous voulez utiliser le four à 55 % de la puissance des micro-ondes et à 45 % de la puissance du grill (C-1) pour une cuisson d'une durée de 10 minutes, procédez comme suit.

1) Appuyez une fois sur “”. « P100 » apparaît à l'écran.

2) Appuyez plusieurs fois sur “” ou tournez le bouton “” pour choisir le mode combiné 1.

3) Appuyez sur “” pour confirmer. L'écran affiche « C-1 ».

4) Tournez le bouton “” pour régler le temps de cuisson jusqu'à ce que le four affiche « 10:00 ».

5) Appuyez sur “” pour lancer la cuisson.



**Remarque :** Une fois que la moitié du temps de cuisson au grill est écoulée, le four sonne deux fois. C'est normal. Pour que les plats soient mieux grillés, vous devez retourner les aliments, refermer la porte puis appuyer de nouveau sur “” pour poursuivre la cuisson. Si vous ne faites rien, le four continuera de fonctionner normalement.

## 4. Démarrage rapide

1) Sur le four en attente, appuyez sur “” pour lancer la cuisson à 100 % de la puissance. Chaque pression supplémentaire augmente le temps de cuisson de 30 secondes jusqu'à 95 minutes.

2) Lorsque le four à micro-ondes est en mode cuisson ou décongélation, chaque pression sur le bouton



“” permet d'augmenter de 30 secondes le temps de cuisson.

3) Sur le four en attente, tournez le bouton “” vers la gauche pour régler le temps de cuisson à 100 % de la puissance, puis appuyez sur “” pour lancer la cuisson.

Utilisation de la commande “.”

Ordre	Affichage	Puissance micro-ondes	Puissance grill
1	P100	100%	
2	P80	80%	
3	P50	50%	
4	P30	30%	
5	P10	10%	
6	G	0%	100%
7	C-1	55%	45%
8	C-2	36%	64%



**5. Décongélation en fonction du poids**

1) Appuyez une fois sur “/” “”. « dEF1 » apparaît à l'écran.

2) Tournez le bouton “” pour sélectionner le poids de nourriture à décongeler entre 100 et 2 000 g.

3) Appuyez sur “” pour lancer la décongélation.



**6. Décongélation avec réglage de la durée**

1) Appuyez deux fois sur “/” “”. « dEF2 » apparaît à l'écran.

2) Tournez le bouton “” pour sélectionner le temps de décongélation. La durée maximale est de 95 minutes.

3) Appuyez sur “” pour lancer la décongélation. La puissance de décongélation est P30 et ne peut pas être modifiée.

**7. Minuterie**

(1) Appuyez deux fois sur “/” “”. 00:00 apparaît sur l'écran et le voyant de la minuterie s'allume.

(2) Tournez le bouton “” pour régler la durée souhaitée (le temps de cuisson maximum est de 95 minutes.)



(3) Appuyez sur “” pour confirmer le réglage. Le voyant de la minuterie est allumé.

(4) Une fois le temps écoulé, le voyant de la minuterie s'éteint. Le signal sonore retentit 5 fois. Si l'horloge a été réglée (système 24 heures), l'heure actuelle apparaît sur l'écran.

**Remarque :** La minuterie et l'horloge qui affiche l'heure au format 24 heures sont deux choses différentes.

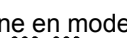
**8. Fonction renseignements**

(1) Lorsque le four fonctionne en mode micro-ondes, grill ou combiné, appuyez sur “”. La puissance actuelle est affichée pendant 3 secondes. Au bout de 3 secondes, le four revient à son état d'origine.

(2) Lorsque le four est en mode cuisson, appuyez sur “/” “” pour voir l'heure. L'heure est alors affichée pendant 3 secondes.

**9. Menu Auto**

1) Tournez le bouton “” vers la droite pour choisir le menu : les inscriptions « A-1 » à « A-10 » apparaissent tour à tour sur l'écran.

2) Appuyez sur “” pour confirmer.

3) Tournez le bouton “” pour choisir le poids par défaut en consultant le tableau des menus.

4) Appuyez sur “” pour lancer la cuisson.

Exemple : Si vous souhaitez utiliser un « Menu Auto » pour cuire 350 g de poisson, procédez comme suit.

1) Tournez le bouton “” dans le sens des aiguilles d'une montre jusqu'à ce que l'inscription « A-4 » apparaisse sur l'écran.

2) Appuyez sur “” pour confirmer.

3) Tournez le bouton “” pour sélectionner le poids de poisson, jusqu'à ce que « 350 » apparaisse sur l'écran.

4) Appuyez sur “” pour lancer la cuisson.





## 10. Cuisson en plusieurs étapes

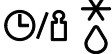

Vous pouvez configurer un maximum de 2 étapes de cuisson. En cas de cuisson en plusieurs étapes, si l'une des étapes est une étape de décongélation, ce sera forcément la première.

Exemple : Si vous souhaitez décongeler un plat pendant 5 minutes puis le cuire à 80 % de la puissance pendant 7 minutes, procédez comme suit :

1) Appuyez deux fois sur “”. « dEF2 » apparaît à l'écran.

2) Tournez le bouton “” pour sélectionner le temps de décongélation, jusqu'à ce que « 5:00 » apparaisse sur l'écran.

3) Appuyez une fois sur “”. « P100 » apparaît à l'écran.

4) Appuyez de nouveau une fois sur “” ou tournez le bouton “” pour choisir une puissance de 80 %.



5) Appuyez sur “” pour confirmer. L'écran affiche « P 80 ».

6) Tournez le bouton “” pour régler le temps de cuisson jusqu'à ce que le four affiche « 7:00 ».

7) Appuyez sur “” pour lancer la cuisson.

Le signal sonore retentira une fois pour la première étape et le temps de décongélation défilera. Le signal sonore retentira à nouveau une fois au début de la deuxième étape puis cinq fois une fois la cuisson terminée.

## 11. Fonction de sécurité enfants

Verrouillage : Sur le four en attente, appuyez sur “” pendant 3 secondes. Un long bip retentit pour indiquer que le four est passé en mode sécurité enfants et l'heure est affichée si l'horloge a été paramétrée. Sinon, l'écran affiche “”.

Déverrouillage : Sur le four verrouillé, appuyez sur “” pendant 3 secondes. Un long bip retentit pour indiquer que le four est déverrouillé.

## Le tableau des menus :

Menu	Poids (g)	Affichage
A-1 PIZZA	200 g	200
	400 g	400
A-2 Pommes de terre	200 g	200
	400 g	400
	600 g	600
A-3 Viande	250 g	250
	350 g	350
	450 g	450
A-4 Poisson	250 g	250
	350 g	350
	450 g	450
A-5 Légumes	200 g	200
	300 g	300
	400 g	400
A-6 Boisson	1 tasse (120 ml)	1
	2 tasses (240 ml)	2
	3 tasses (360ml)	3
A-7 Pâtes	50 g (avec 450 ml d'eau froide)	50
	100g (avec 800 ml d'eau froide)	100
A-8 Popcorn	50 g	50
	100 g	100
A-9 Poulet	400	400
	800	800
	1200	1200
A-10 Réchauffage	200	200
	400	400
	600	600

# RÉSOLUTION DES PROBLÈMES

FR

Normal	
Le four à micro-ondes crée des interférences avec la télévision.	La réception de la radio et de la télévision peut subir des interférences lorsque le four à micro-ondes est en marche. Ce phénomène est similaire aux interférences des petits appareils électriques tels que les robots mixer, les aspirateurs ou encore les ventilateurs électriques. C'est normal.
La lumière du four est faible	En cas de cuisson au four à micro-ondes à faible puissance, la lumière du four peut être affaiblie. C'est normal.
De la vapeur s'accumule sur la porte, de l'air chaud sort par les orifices de ventilation	Lors de la cuisson, les aliments peuvent dégager de la vapeur. La majeure partie de la vapeur sort par les orifices de ventilation. Mais il est possible qu'une partie de celle-ci s'accumule sur une zone froide comme la porte du four. C'est normal.
La four a été allumé accidentellement sans rien à l'intérieur.	Il est interdit de faire fonctionner l'appareil sans aliments à l'intérieur. C'est très dangereux.

Problème	Cause possible	Solution
Impossible de mettre le four en marche	(1) Le cordon d'alimentation n'est pas bien branché	Débranchez-le. Puis rebranchez-le au bout de 10 secondes.
	(2) Le fusible saute ou le disjoncteur se déclenche.	Remplacez le fusible ou remettez le disjoncteur en état de marche (réparé par un technicien qualifié de votre société d'électricité)
	(3) Il y a un problème avec la prise de courant	Testez la prise de courant avec d'autres appareils électriques.
Le four ne chauffe pas	(4) La porte est mal fermée	Veillez à bien fermer la porte
Le plateau tournant en verre fait du bruit lorsque le four est en marche	(5) Il y a de la saleté sur l'une des roues et sur le fond du four	Consultez la section « Entretien du four à micro-ondes » pour nettoyer les parties sales.



Conformément à la directive DEEE relative aux Déchets des équipements électriques et électroniques, ces derniers doivent être collectés et traités séparément. Si jamais vous devez mettre au rebut cet appareil NE le jetez PAS avec les ordures ménagères. Veuillez le déposer dans un centre de collecte des déchets d'équipements électriques et électroniques.

# Instructions d'installation

**Veillez lire attentivement le mode d'emploi avant l'installation**

## Remarque

### Branchement électrique

Le four est doté d'une fiche et doit être branché uniquement sur une prise de courant correctement installée et mise à la terre. Conformément aux réglementations en vigueur, la prise doit être installée par un électricien qualifié. Il en va de même du remplacement du câble d'alimentation.

Si la fiche n'est plus accessible une fois l'installation terminée, un dispositif de coupure omnipolaire doit être présent sur l'installation électrique, avec un intervalle de contact d'au moins 3 mm.

Le meuble où sera encastré le four ne doit pas présenter de cloison arrière.

Ne couvrez pas les orifices de ventilation et les points d'entrée d'air.

### Remarque :

Veillez à ne pas coincer ou tordre le cordon d'alimentation.

## A. Meuble où sera encastré le four

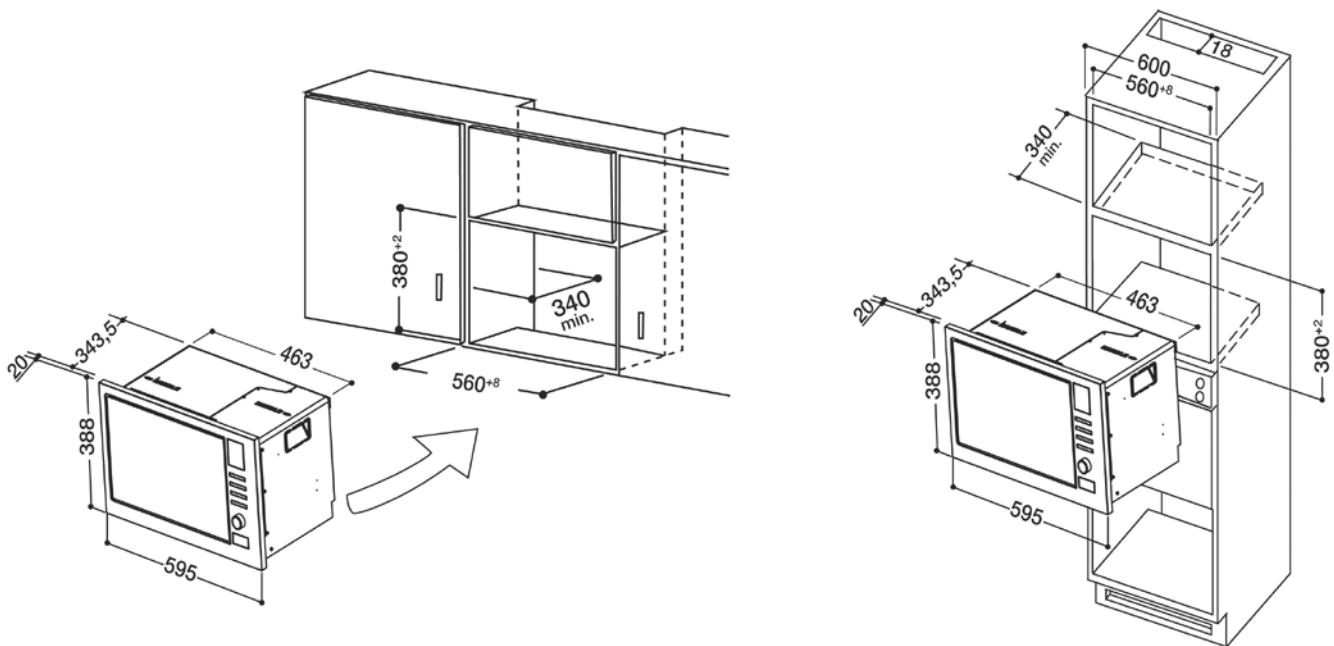

## B. Préparation du meuble

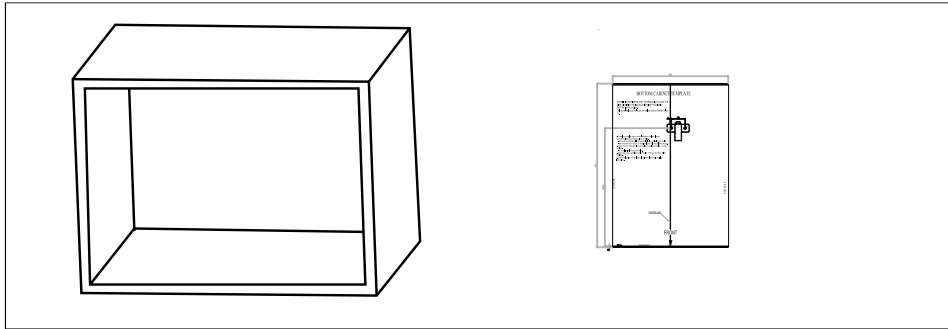

1. Veuillez lire les instructions situées sur le GABARIT DU FOND DU MEUBLE et placez le gabarit sur le plan inférieur du meuble.

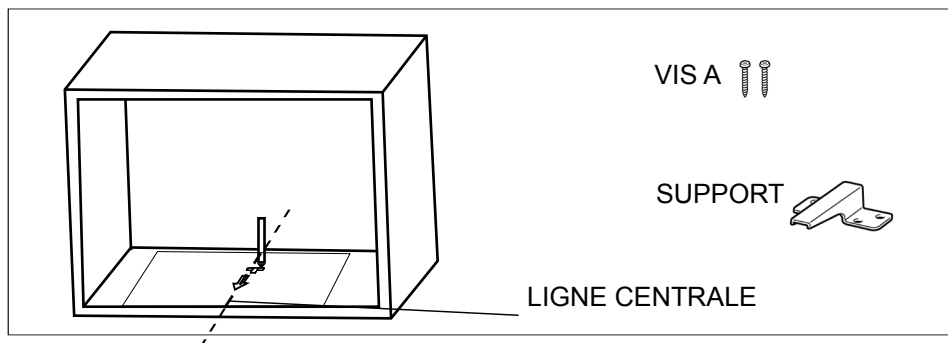

2. Tracez des repères sur le plan inférieur du meuble en suivant les marques « a » du gabarit.

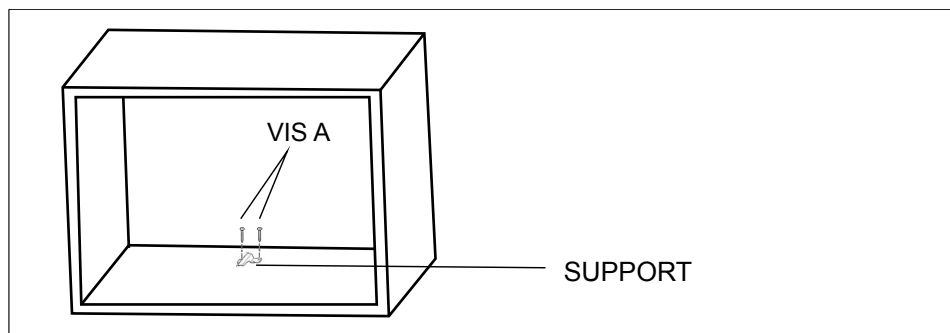

3. Retirez le gabarit et fixez le support à l'aide de la vis A.

## C. Installation du four

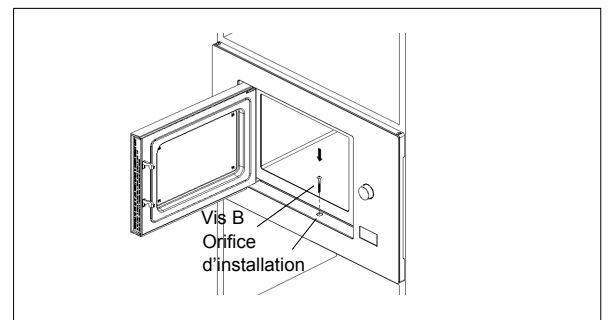
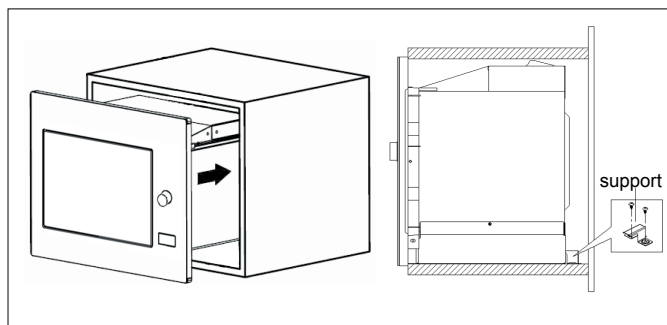

4. Installez le four dans le meuble

- Assurez-vous que l'arrière du four est immobilisé par le support.
- Veillez à ne pas coincer ou tordre le cordon d'alimentation.

5. Ouvrez la porte, fixez le four au meuble à l'aide de la vis B au niveau de l'orifice d'installation.



Italiano



Français



Español



Portuges



Nederlands



Deutsch



Русский



Poliski



English



Türkçe



Қазақша

## Sumario

Precauciones para prevenir posibles  
Exposiciones a una excesiva energía de  
Microondas, 32

Preparación del microondas, 38

Instrucciones de uso, 39

Resolución de problemas, 43

Instrucciones de instalación, 44

# PRECAUCIONES PARA PREVENIR POSIBLES EXPOSICIONES A UNA EXCESIVA ENERGÍA DE MICROONDAS

ES

- (a) No intentar utilizar este horno con la puerta abierta, ya que esto puede causar una exposición nociva a la energía de las microondas. Es importante no romper ni alterar los interbloques de seguridad.
- (b) No poner ningún objeto entre la cara frontal del horno y la puerta, ni dejar que se acumulen residuos de productos de limpieza o de suciedad en las superficies de las juntas.
- (c) **ADVERTENCIA:** Si la puerta o las juntas de la puerta están dañadas, el horno no se debe abrir hasta no ser reparado por personal competente.

## ATENCIÓN

Si el aparato no se mantiene en un buen estado de limpieza, su superficie podría deteriorarse, la durabilidad podría verse afectada, y podrían originarse situaciones de peligro.

## Especificaciones

Modelo:	MWHA 122.1 X
Tensión nominal:	230V~50Hz
Potencia de entrada nominal (microondas):	1250W
Potencia de salida nominal (microondas):	800W
Potencia de entrada nominal (grill):	1000W
Capacidad del horno:	20 L
Diámetro del plato giratorio:	Ø 245mm
Medidas externas:	594x343.5x388mm
Peso neto:	Aprox. 15 kg

## INSTRUCCIONES DE SEGURIDAD IMPORTANTES

### ADVERTENCIA

Para limitar los riesgos de incendio, descarga eléctrica, lesiones personales y exposición a excesiva energía de microondas durante el uso del aparato, tomar estas precauciones básicas:

1. Advertencia: No calentar líquidos ni alimentos en recipientes sellados, ya que podrían explotar.
2. Advertencia: Cualquier servicio o reparación que implique el desmontaje de una tapa de protección contra la exposición a la energía de las microondas deberá ser llevado a cabo por personal competente, por tratarse de una operación peligrosa.
3. Advertencia: Los niños podrán utilizar el aparato sin vigilancia sólo si han recibido instrucciones adecuadas sobre el uso seguro y si han comprendido los riesgos que implica cualquier uso inadecuado.
4. Advertencia: El uso del aparato en modo combinado está permitido a los niños sólo bajo supervisión. (Sólo en las series con grill.)
5. Utilizar sólo utensilios adecuados para hornos microondas.
6. Limpiar el horno regularmente; eliminar todos los residuos de alimentos.



7. Leer y seguir las “PRECAUCIONES PARA EVITAR CUALQUIER POSIBLE EXPOSICIÓN A UNA EXCESIVA ENERGÍA DE MICROONDAS”.
8. Al calentar alimentos en contenedores de plástico o de papel, vigilar el horno para comprobar que no se produzca una ignición.
9. En caso de humo, apagar y desconectar el aparato y mantener la puerta cerrada para sofocar cualquier posible llama.
10. No recocer los alimentos.
11. No utilizar el horno para guardar cosas. No almacenar en el horno pan, galletas, etc.
12. Antes de introducir en el horno contenedores o bolsas de papel o de plástico, quitar los cierres de alambre y las manijas de metal.
13. Instalar o emplazar el horno respetando las instrucciones de instalación suministradas.
14. Los huevos duros o pasados por agua no se deberían calentar en el microondas, ya que pueden explotar aun después de terminar el calentamiento por microondas.
15. Destinar el aparato sólo a los usos descritos en este manual. No utilizar vapores o productos químicos corrosivos en este aparato. Este horno está diseñado especialmente para calentar. No está diseñado para el uso industrial o de laboratorio.
16. Si el cable de alimentación está dañado, debe ser reemplazado por el fabricante o por un agente de la asistencia técnica o por una persona calificada para tal fin, para evitar peligros.
17. No guardar o utilizar este aparato en ambientes exteriores.
18. No utilizar este horno en proximidades de agua, sobre una superficie mojada o cerca de una piscina.
19. La temperatura de las superficies accesibles puede ser alta durante el funcionamiento del aparato. Las superficies se pueden recalentar durante el uso. Mantener el cable lejos de las superficies calientes y no cubrir el horno por ningún motivo.
20. No dejar el cable colgando del borde de la mesa o del mostrador.
21. Si el horno no se mantiene en un buen estado de limpieza, su superficie podría deteriorarse, la durabilidad podría verse afectada, y podrían originarse situaciones de peligro.
22. Los biberones y demás recipientes con alimentos para bebés se deben mezclar o agitar y su temperatura se debe verificar antes del consumo, para evitar quemaduras.
23. El calentamiento de los líquidos por microondas puede determinar una ebullición eruptiva tardía, por lo que se deberá prestar atención al manipular el recipiente.

- 
24. Este aparato no está diseñado para ser utilizado por niños o personas con capacidades físicas, sensoriales o mentales reducidas, o carentes de la experiencia y los conocimientos necesarios, salvo bajo las instrucciones y la vigilancia de una persona responsable de su seguridad.
  25. Vigilar a los niños para asegurarse de que no jueguen con el aparato.
  26. El horno microondas no se debe instalar en un armario a no ser que haya sido probado para la instalación en un armario.
  27. Estos aparatos no están diseñados para utilizarse con un timer externo ni con un sistema de control remoto por separado.
  28. **ADVERTENCIA:** Asegurarse de que el aparato esté apagado en caso de tener que sustituir la bombilla para evitar descargas eléctricas.
  29. Durante el uso, las partes accesibles se pueden recalentar. Mantener a los niños alejados.
  30. No limpiar el horno con una limpiadora a vapor.
  31. La superficie de un cajón se puede recalentar.
  32. No utilizar limpiadores abrasivos fuertes o raspadores metálicos filosos para limpiar el vidrio de la puerta del horno, ya que la superficie se puede rayar y el vidrio se puede romper.
  33. Durante el uso, el aparato se calienta. Tomar las precauciones necesarias para evitar el contacto con las resistencias dentro del horno.
  34. Utilizar sólo la sonda de temperatura recomendada para cada horno (en caso de horno apto para el uso de una sonda de temperatura).
  35. La primera vez que se utiliza, el horno desprende un olor particular, originado por los aceites que se emplean en fábrica para proteger algunos componentes.
  36. Este dispositivo puede ser utilizado por niños de 8 años en adelante, por personas con facultades físicas, sensoriales o mentales reducidas, o por personas sin experiencia o conocimientos sólo si existe supervisión o instrucciones relativas al uso del mismo de forma segura y comprendiendo los peligros relacionados. Los niños no deben jugar con este dispositivo. La limpieza y el mantenimiento no deben ser realizados por niños sin supervisión.
  37. Mantenga el dispositivo y su cable fuera del alcance de niños menores de 8 años.

---

38. Este dispositivo fue diseñado para ser utilizado en el hogar y en lugares similares como:

- áreas de cocina del personal en tiendas, oficinas y otros entornos de trabajo;
- por clientes en hoteles, moteles y otros tipos de entornos residenciales;
- granjas;
- entornos residenciales como aquellos que ofrecen alojamiento y desayuno.

39. ADVERTENCIA: Este dispositivo y sus accesorios se calientan durante su uso. Se debe tener cuidado y evitar tocar estos elementos. Los niños menores de 8 años no deben acercarse al dispositivo a menos que exista una supervisión continua.

**LEA ATENTAMENTE ESTE DOCUMENTO Y CONSÉRVELO PARA CONSULTAS FUTURAS**

## Para limitar los riesgos de lesiones personales

### Instalación a tierra

Este aparato se debe conectar a tierra. En caso de cortocircuito eléctrico, la conexión a tierra reduce el riesgo de descargas eléctricas asegurando un escape a la corriente eléctrica. Este aparato está equipado con un cable que tiene un hilo a tierra y clavija de conexión a tierra. Conectar la clavija del aparato a una toma eléctrica correctamente instalada y conectada a tierra.

Consultar a un electricista calificado o al representante de la asistencia técnica en caso de no comprender las instrucciones o en caso de dudas sobre la conexión a tierra del aparato. En caso de tener que utilizar un cable prolongador, éste deberá ser de 3 hilos.

1. Para prevenir peligros de enredo o tropiezo con cables largos, se suministra un cable de alimentación corto.
2. En caso de utilizar un cable largo o un prolongador:
  - 1) La potencia eléctrica nominal del cable o del prolongador debe ser al menos del valor de la potencia eléctrica nominal del aparato.
  - 2) El cable prolongador debe ser de 3 hilos con tierra.
  - 3) El cable largo se debe disponer de modo que no cuelgue del mostrador o de la mesa, para evitar tropiezos y tirones.

### PELIGRO

Peligro de descarga eléctrica

El contacto con algunos componentes internos puede causar graves lesiones personales o muerte. No desensamblar este aparato.

### ADVERTENCIA

Peligro de descarga eléctrica

Una conexión a tierra incorrecta puede ser causa de descargas eléctricas. No conectar el aparato a una toma eléctrica mientras no esté correctamente instalado y conectado a tierra.

### LIMPIEZA

Accertarsi che l'apparecchio sia stato scollegato dall'alimentazione.

Desconectar el aparato de la alimentación eléctrica.

1. Después del uso, limpiar el interior del horno con un paño apenas humedecido.
2. Lavar los accesorios normalmente con agua jabonosa.
3. El marco de la puerta, la junta y las zonas aledañas se deben limpiar cuidadosamente con un paño húmedo cuando estén sucias.

### UTENSILIOS

Ver las instrucciones sobre los "Materiales aptos y materiales no aptos para el uso en el horno microondas". Hay utensilios no metálicos que no son seguros para el uso en el horno microondas. En caso de dudas, probar el utensilio en cuestión siguiendo este procedimiento.

#### Prueba de utensilios:

1. Llenar un recipiente apto para microondas con 1 taza de agua fría (250ml) e introducir el utensilio en cuestión.
2. Calentar no más de 1 minuto.
3. Tocar el utensilio con precaución. Si el utensilio está caliente, no utilizarlo en el microondas.
4. **No superar el minuto de calentamiento.**

### ATENCIÓN

#### Riesgo de lesiones personales

Cualquier servicio o reparación que implique el desmontaje de una tapa de protección contra la exposición a la energía de las microondas deberá ser llevado a cabo por personal competente, por tratarse de una operación peligrosa.

### Materiales aptos para el uso en el horno microondas

Utensilios	Notas
Hoja de aluminio	Sólo para protección. Se pueden utilizar pequeños trozos de papel aluminio para cubrir partes delgadas de carne o de ave de modo que no se recuezan. Puede ocurrir que se formen arcos eléctricos si el papel aluminio está demasiado cerca de las paredes del horno. El papel aluminio debería estar al menos a 1 pulgada (2,5 cm) de las paredes del horno.
Bandeja doradora	Seguir las instrucciones del fabricante. El fondo de la bandeja doradora debe estar al menos 3/16 pulgadas (5 mm) por encima del plato giratorio. El uso incorrecto puede causar la rotura del plato giratorio.
Vajilla	Sólo apta para microondas. Seguir las instrucciones del fabricante. No utilizar vajilla rajada o mellada.
Recipientes de vidrio	Quitarles la tapa siempre. Sólo para calentar los alimentos hasta que estén tibios. Los recipientes de vidrio no suelen ser resistentes al calor y se pueden romper.
Vajilla de vidrio	Sólo vajilla de vidrio apta para horno y resistente al calor. Asegurarse de que no tenga bordes metálicos. No utilizar vajilla rajada o mellada.
Bolsas de cocción para horno	Seguir las instrucciones del fabricante. No utilizar cierres de alambre. Tajarlas para permitir la salida del vapor.
Platos y tazas de papel	Sólo para una breve cocción o calentamiento sin dejar de vigilar el horno.
Toallas de papel	Para cubrir los alimentos durante el recalentamiento y para absorber la grasa, durante tiempos breves y sin dejar de vigilar.
Papel mantequilla	Para cubrir y prevenir las salpicaduras o para envolver y cocer al vapor.
Plástico	Sólo apto para microondas. Seguir las instrucciones del fabricante. Debería tener la indicación "apto para microondas". Algunos recipientes plásticos se ablandan a medida que se calientan los alimentos. Las bolsas para ebullición y las bolsas plásticas cerradas herméticamente se deberían tajar, perforar o ventilar siguiendo las indicaciones del envase.
Envoltorio plástico	Sólo apto para microondas. Para cubrir los alimentos y retener la humedad durante la cocción. No permitir que el envoltorio plástico toque el alimento.
Termómetros	Sólo aptos para microondas (termómetros para carne y para caramelo).
Papel de cera	Para cubrir y prevenir las salpicaduras y retener la humedad.

### Materiales no aptos para el uso en el horno microondas

Utensilios	Notas
Bandeja de aluminio	Puede causar la formación de arcos eléctricos. Poner los alimentos en una bandeja apta para microondas.
Caja de cartón alimentario con manija de metal	Puede causar la formación de arcos eléctricos. Poner los alimentos en una bandeja apta para microondas.
Utensilios metálicos o con bordes metálicos	El metal bloquea el paso de la energía de las microondas a los alimentos. Los bordes metálicos pueden causar la formación de arcos eléctricos.
Cierres de alambre	Pueden causar la formación de arcos eléctricos e incendios en el horno.
Bolsas de papel	Pueden causar un incendio en el horno.
Espuma plástica	La espuma plástica puede derretirse o contaminar el líquido que contiene al exponerse a altas temperaturas.
Madera	La madera se seca y se puede rajarse o quebrarse en el microondas.

# PREPARACIÓN DEL MICROONDAS

ES

## Nombres de los repuestos y accesorios

Extraer el horno de la caja de cartón. Extraer todos los elementos de la cavidad del horno.

El horno se suministra con los siguientes accesorios:

Bandeja de vidrio	1
Aro giratorio	1
Manual de instrucciones	1

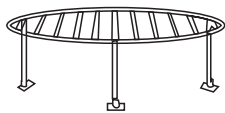
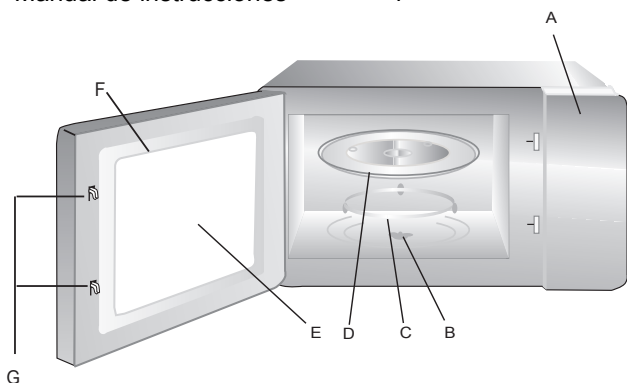

Rack del grill (sólo en las series con grill)

- A) Panel de control
- B) Eje del plato giratorio
- C) Aro giratorio
- D) Bandeja de vidrio
- E) Ventana de observación
- F) Puerta
- G) Sistema de interbloqueo de seguridad

## Instalación y conexión

1. Este aparato está diseñado sólo para el uso doméstico.
2. Este aparato está diseñado sólo para ser empotrado. No está diseñado para ser apoyado sobre un mostrador o utilizado dentro de un armario.
3. Seguir las instrucciones de instalación.
4. El aparato se puede instalar en un mueble de pared de 60cm de ancho (de al menos 55cm de profundidad y a 85cm del suelo).
5. El aparato está dotado de una clavija y se debe conectar a una toma correctamente instalada con descarga a tierra.
6. La tensión de alimentación debe coincidir con el valor de tensión especificado en la etiqueta de datos.
7. La instalación de la toma y la sustitución del cable de conexión deben ser realizadas por un electricista calificado. Si la clavija queda inaccesible después de la instalación, es necesaria la presencia de un interruptor omnipolar con una distancia entre los contactos de al menos 3mm.
8. No utilizar prolongadores o adaptadores simples o múltiples. Las sobrecargas pueden causar incendios.

## Instalación del plato giratorio

- a. No invertir la bandeja de vidrio. No restringir la bandeja de vidrio.
- b. La bandeja de vidrio y el aro giratorio se deben utilizar siempre durante la cocción.
- c. Los alimentos y los recipientes de alimentos siempre se deben apoyar sobre la bandeja de vidrio para la cocción.
- d. Si la bandeja de vidrio o el aro giratorio se raja o se rompe, contactar con el centro de asistencia autorizado más cercano.

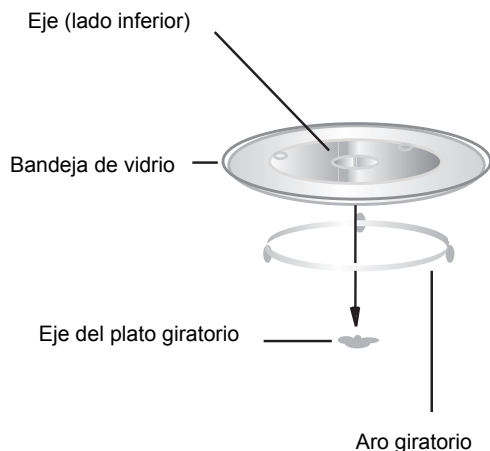

Durante el uso, las partes accesibles se pueden recalentar.









# INSTRUCCIONES DE USO

ES







## 1. Ajuste del reloj

Una vez que el microondas se conecta a la red eléctrica, la pantalla indica "0:00" y el timbre suena una vez.







- 1) Pulsar "  " una vez. Aparece "00:00".
- 2) Girar "  " para ajustar las cifras de la hora de 0 a 23 (visualización 24 horas).
- 3) Pulsar "  "; las cifras de los minutos parpadean.
- 4) Girar "  " para ajustar las cifras de los minutos de 0 a 59.
- 5) Pulsar "  " para finalizar el ajuste del reloj. "." parpadea.

**Nota:** 1) Si no se ha ajustado la hora, el reloj no funciona.  
2) Durante el proceso del ajuste del reloj, si se pulsa "  ", el horno vuelve al estado anterior automáticamente.



## 2. Cocción con microondas



Pulsar "  "; la pantalla indica "P100". Pulsar "  " varias veces o girar "  " para elegir la potencia deseada; aparecerán los distintos valores: "P100", "P80", "P50", "P30" o "P10". Pulsar "  " para confirmar y girar "  " para ajustar el tiempo de cocción entre 0:05 y 95:00. Pulsar "  " nuevamente para comenzar la cocción.

Ejemplo: Si se desea utilizar una potencia del 80% para cocinar 20 minutos:







- 1) Pulsar "  " una vez; la pantalla indica "P100".
- 2) Pulsar "  " otra vez o girar "  " para elegir la potencia del 80% .
- 3) Pulsar "  " para confirmar; la pantalla indica "P 80".
- 4) Girar "  " para ajustar el tiempo de cocción hasta que la pantalla indique "20:00".
- 5) Pulsar "  " para comenzar la cocción.

## 3. Grill o Combi. Cocción

Pulsar "  "; la pantalla indica "G"; pulsar la misma tecla varias veces o girar "  " para elegir la potencia deseada; aparecerán los distintos valores: "G", "C-1" o "C-2". Pulsar "  "





para confirmar y girar "  " para ajustar el tiempo de cocción entre 0:05 y 95:00. Pulsar "  " nuevamente para comenzar la cocción.

Ejemplo: Si se desea utilizar una potencia de microondas del 55% y una potencia de grill C-1 para cocinar 10 minutos:



- 1) Pulsar "  " una vez; la pantalla indica "P100".
- 2) Pulsar "  " varias veces o girar "  " para elegir el modo Combi 1.
- 3) Pulsar "  " para confirmar; la pantalla indica "C-1".
- 4) Girar "  " para ajustar el tiempo de cocción hasta que la pantalla indique "10:00".
- 5) Pulsar "  " para comenzar la cocción.

**Nota:** A la mitad del tiempo de cocción con grill, el horno suena dos veces; esto es normal. Si se desea optimizar la cocción con el grill, se recomienda interrumpir momentáneamente la cocción e invertir los alimentos; cerrar la puerta y pulsar "  " para continuar la cocción. Si no se realiza ninguna operación, el horno sigue funcionando.

## 4. Arranque rápido

- 1) En estado de espera, pulsar "  " para cocinar con una potencia del 100% durante 30 segundos. Cada vez que se pulsa la tecla, el tiempo aumenta de a 30 segundos, hasta un máximo de 95 minutos.
- 2) Durante la cocción con microondas o la descongelación, pulsando "  " se prolonga 30 segundos el tiempo de funcionamiento.
- 3) En estado de espera, girar "  " para elegir el tiempo de cocción con una potencia de microondas del 100%; luego pulsar "  " para comenzar la cocción.

## 5. Descongelar por peso

- 1) Pulsar "  " una vez; la pantalla indica "dEF1".
- 2) Girar "  " para seleccionar el peso del alimento entre 100 y 2000 g.
- 3) Pulsar "  " para comenzar la descongelación.





“ ” Istruzioni tastierino

Ordine	Display	Potenza forno	Potenza grill
1	P100	100%	
2	P80	80%	
3	P50	50%	
4	P30	30%	
5	P10	10%	
6	G	0%	100%
7	C-1	55%	45%
8	C-2	36%	64%

### 6. Descongelar por tiempo

1) Pulsar “ ” una vez; la pantalla indica “dEF2”.

2) Girar “ ” para seleccionar el tiempo de descongelación. El tiempo máximo es 95 minutos.

3) Pulsar “ ” para comenzar la descongelación. La potencia de descongelación es P30 y no cambia.

### 7. Timer de cocina

(1) Pulsar “ ” dos veces; la pantalla indica 00:00. El indicador del timer se enciende.

(2) Girar “ ” para introducir el tiempo correcto. (El tiempo de cocción máximo es 95 minutos.)

(3) Pulsar “ ” para confirmar el ajuste.

El indicador del timer se enciende.

(4) Al terminar el tiempo de cocción, el indicador del timer se apaga. El timbre suena 5 veces. Si se ha ajustado la hora (sistema 24 horas), la pantalla indicará la hora actual.

**Nota:** La visualización del tiempo de cocción difiere de la visualización de la hora, ya que se trata de un timer.

### 8. Función de información

(1) Durante la cocción con microondas, grill o combinada, pulsar “ ”: la pantalla mostrará el valor de la potencia durante 3 segundos. A los 3 segundos, el borno vuelve al estado anterior;

(2) Durante la cocción, pulsar “ ” para ver la hora; la hora se visualizará durante 3 segundos.

### 9. Menú Auto

1) Girar “ ” hacia la derecha para elegir una opción del menú; aparecen de “A-1” a “A-10”.

2) Pulsar “ ” para confirmar.

3) Girar “ ” para elegir el peso predeterminado.

4) Pulsar “ ” para comenzar la cocción.

Ejemplo: Si se desea utilizar el menú Auto para cocinar 350g de pescado:

1) Girar “ ” hacia la derecha hasta que aparezca “A-4”.

2) Pulsar “ ” para confirmar.

3) Girar “ ” para ajustar el peso del pescado en 350.

4) Pulsar “ ” para comenzar la cocción.

### 10. Cocción multi-sección

Es posible programar como máximo 2 secciones de cocción. En la cocción multi-sección, si una de las secciones es descongelar, debería programarse como primera sección.

Ejemplo: Si se desea descongelar un alimento durante 5 minutos y luego cocinarlo con una potencia del 80% durante 7 minutos:

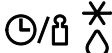

1) Pulsar “ ” una vez; la pantalla indica “dEF2”.

2) Girar “ ” para ajustar el tiempo de descongelación en 5:00.

3) Pulsar “ ” una vez; la pantalla indica “P100”.



---



4) Pulsar “” otra vez o girar “” para elegir la potencia del 80%.

5) Pulsar “” para confirmar; la pantalla indica “P 80”.

6) Girar “” para ajustar el tiempo de cocción hasta que la pantalla indique “7:00”.

7) Pulsar “” para comenzar la cocción; el timbre suena una vez para la primera sección y comienza la cuenta regresiva de la descongelación; el timbre vuelve a sonar para la segunda sección; al terminar la cocción, el timbre suena cinco veces.

### 11. Función de bloqueo para niños

Bloqueo: En estado de espera, pulsar “” 3 segundos; suena una señal acústica larga que indica la activación del estado de bloqueo para niños; si se ha ajustado la hora, se visualiza la hora actual; si no, la pantalla indica “”.

Desbloqueo: En estado de bloqueo, pulsar “” 3 segundos; suena una señal acústica larga que indica la desactivación del estado de bloqueo.

Tabla del menú:

Menú	Peso (g)	Visualización
A-1 PIZZA	200 g	200
	400 g	400
A-2 Patatas	200 g	200
	400 g	400
	600 g	600
A-3 Carne	250 g	250
	350 g	350
	450 g	450
A-4 Pescado	250 g	250
	350 g	350
	450 g	450
A-5 Verduras	200 g	200
	300 g	300
	400 g	400
A-6 Bebidas	1 taza (120 ml)	1
	2 tazas (240 ml)	2
	3 tazas (360ml)	3
A-7 Pasta	50g (con 450ml de agua fría)	50
	100g (con 800 ml de agua fría)	100
A-8 Palomitas de maíz	50 g	50
	100 g	100
A-9 Pollo	400	400
	800	800
	1200	1200
A-10 Recalentar	200	200
	400	400
	600	600

# RESOLUCIÓN DE PROBLEMAS

ES

Normal	
El horno microondas interfiere con la recepción de la televisión.	La recepción de radio y televisión puede sufrir interferencias durante el funcionamiento del horno microondas. La interferencia del horno microondas es similar a la de otros electrodomésticos (batidoras, aspiradoras, ventiladores). Es normal.
Luz del horno tenue.	Durante la cocción por microondas a baja potencia, la luz del horno puede bajar de intensidad. Es normal.
Acumulación de vapor sobre la puerta; salida de aire caliente por las aberturas de ventilación.	Durante la cocción, es posible que se desprenda vapor de los alimentos. En su mayor parte el vapor saldrá por las aberturas de ventilación. Pero en parte puede acumularse sobre superficies frías, como la puerta del horno. Es normal.
El horno se puso en funcionamiento sin alimentos en su interior.	Está prohibido hacer funcionar el horno sin alimentos en su interior. Esto es muy peligroso.

Problema	Causa posible	Solución
El horno no se pone en funcionamiento.	(1) El cable de alimentación no está bien conectado a la toma eléctrica.	Desconectarlo. Esperar 10 segundos y volver a conectarlo.
	(2) Fusible quemado o disyuntor disparado.	Cambiar el fusible o restablecer el disyuntor (las reparaciones son tarea del personal profesional de la empresa).
	(3) Problema con la toma eléctrica.	Probar la toma eléctrica con otros aparatos.
El horno no calienta.	(4) La puerta no está bien cerrada.	Cerrar bien la puerta.
El plato giratorio hace ruido durante el funcionamiento del microondas.	(5) Rodillo sucio sobre el fondo del horno.	Leer las instrucciones de "Mantenimiento del microondas" para limpiar las partes sucias.



Los desechos eléctricos y electrónicos se deben recoger y eliminar separadamente de los desechos comunes de conformidad con la directiva pertinente. En caso de tener que eliminar este aparato, NO lo elimine junto con los desechos domésticos. Entregue el aparato en un centro autorizado para la recogida de aparatos eléctricos y electrónicos.

# Instrucciones de instalación

ES

Leer el manual atentamente antes de la instalación.

## Atención Conexión eléctrica

El horno está dotado de una clavija y se debe conectar a una toma correctamente instalada con descarga a tierra. La instalación de la toma y la sustitución del cable de conexión deben ser realizadas por un electricista calificado de conformidad con los reglamentos pertinentes.

Si la clavija queda inaccesible después de la instalación, es necesaria la presencia de un interruptor omnipolar con una distancia entre los contactos de al menos 3mm.

El mueble de empotrado donde se instale el horno microondas debe ser abierto atrás.

Ranuras de ventilación y entradas de aire mínimas para la instalación.

### Nota:

No aplastar ni retorcer el cable de alimentación eléctrica.

## A. Mueble de empotrado

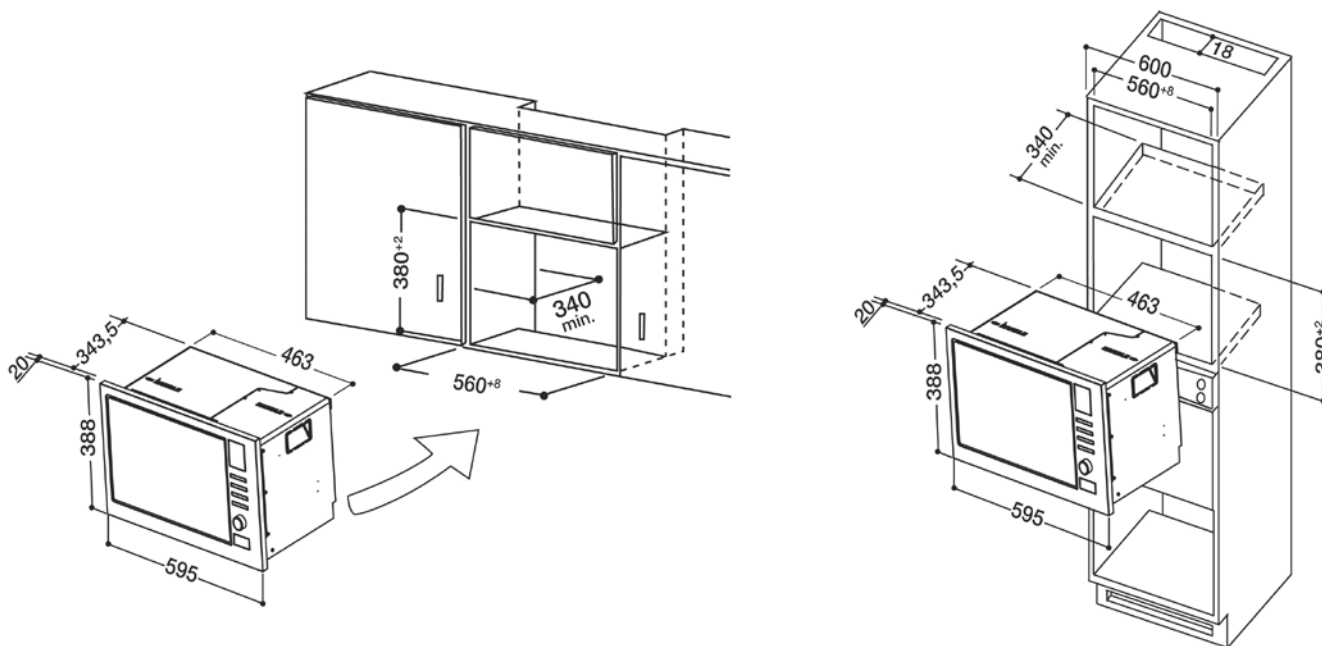

## B. Preparación del mueble

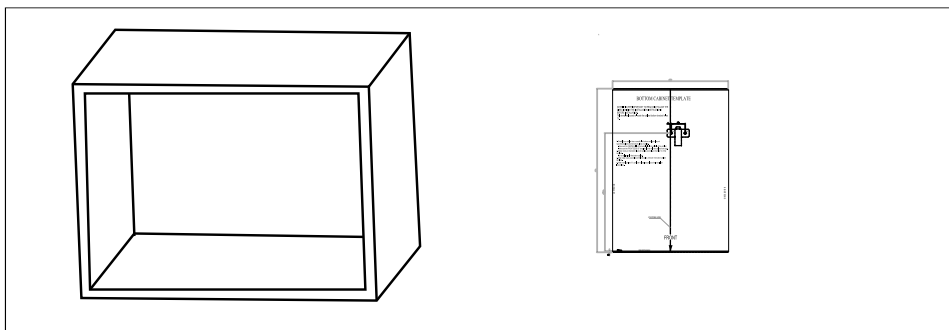

1. Leer las instrucciones en la PLANTILLA DEL FONDO DEL MUEBLE; poner la plantilla sobre el fondo del mueble.

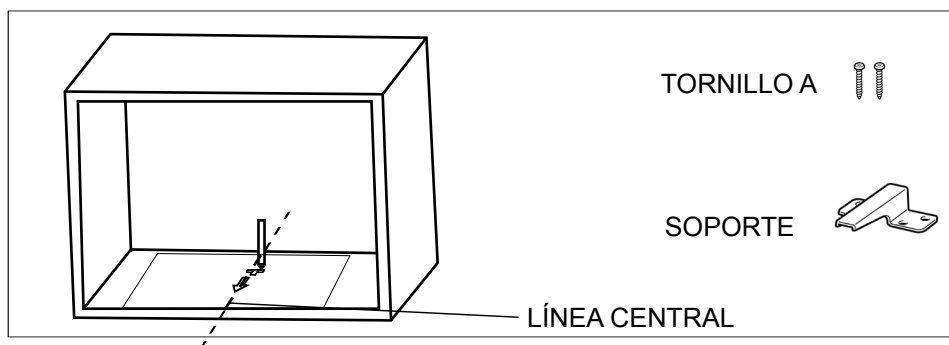

2. Realizar las marcas sobre el fondo del mueble en los puntos donde se encuentran los agujeros "a" de la plantilla

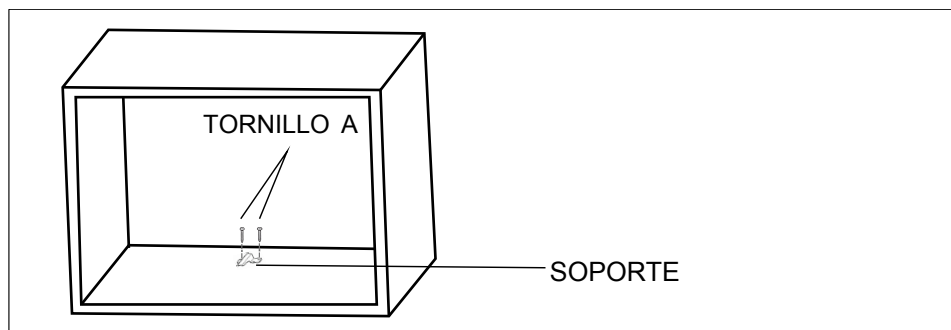

3. Quitar la plantilla del fondo del mueble y fijar el soporte con el tornillo

## C. Instalación del horno

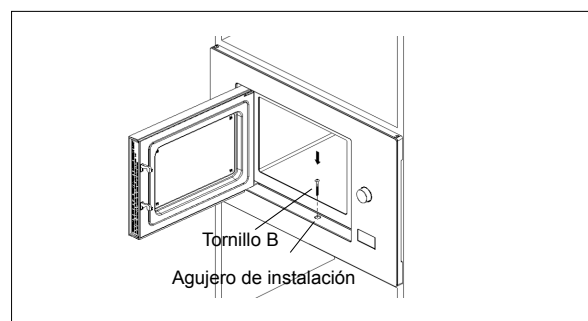
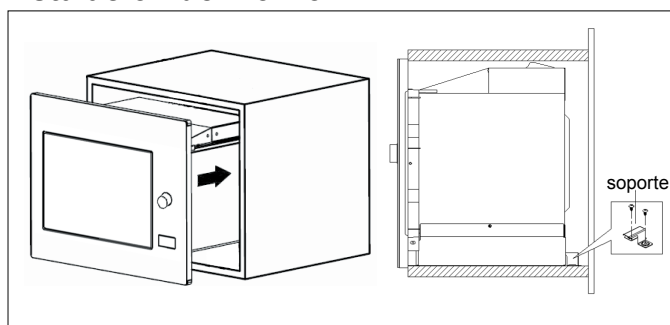

4. Instalar el horno en el mueble.

- Asegurarse de que la parte posterior del horno quede bloqueada por el soporte.
- No aplastar ni retorcer el cable de alimentación eléctrica.

5. Abrir la puerta; fijar el horno en el mueble con el tornillo B en el agujero de instalación.

# MANUAL DE INSTRUÇÕES

## MODELO: MWHA 122.1 X

FORNO MICRO-ONDAS

PT



Italiano



Français



Español



Portuges



Nederlands



Deutsch



Русский



Poliski



English



Türkçe



Қазақша

## Índice

Precauções para evitar a possível  
Exposição a energia de micro-ondas  
Excessiva, 47

Configurar o forno micro-ondas, 53

Instruções de funcionamento, 54

Resolução de problemas, 58

Instruções de instalação, 59

# PRECAUÇÕES PARA EVITAR A POSSÍVEL EXPOSIÇÃO A ENERGIA DE MICRO-ONDAS EXCESSIVA

PT

- (a) Não tente utilizar o micro-ondas com a porta aberta, uma vez que isto pode resultar numa exposição prejudicial à energia de micro-ondas. É importante que não tente partir ou adulterar os interbloqueios de segurança.
- (b) Não coloque qualquer objeto entre a parede frontal do forno e a porta nem permita a acumulação de sujidade ou resíduos de produtos de limpeza nas superfícies vedantes.
- (c) **AVISO:** Caso a porta ou os vedantes da porta estejam danificados, o forno não deve ser utilizado até que tenha sido reparado por um técnico qualificado.

## ADENDA

Se o aparelho não for mantido em boas condições de limpeza, a superfície pode ficar degradada e afetar a duração do aparelho ou provocar uma situação perigosa.

## Especificações

Modelo:	MWHA 122.1 X
Tensão nominal:	230V~50Hz
Potência nominal de entrada (micro-ondas):	1250 W
Potência nominal de saída (micro-ondas):	800 W
Potência nominal de entrada (grill):	1000 W
Capacidade do forno:	20 l
Diâmetro do prato:	Ø 245 mm
Dimensões externas:	594x343,5x388 mm
Peso líquido:	Aprox. 15 kg

## INSTRUÇÕES DE SEGURANÇA IMPORTANTES

### AVISO

Para reduzir o risco de incêndio, choque elétrico, lesões pessoais ou exposição a energia de micro-ondas excessiva ao utilizar o aparelho, siga as precauções básicas, incluindo o seguinte:

1. Aviso: Os líquidos e outros alimentos não devem ser aquecidos em recipientes fechados, uma vez que podem explodir.
2. Aviso: Nenhuma outra pessoa que não um técnico qualificado deve executar qualquer serviço ou reparação que envolva a remoção da cobertura que protege contra a exposição à energia de micro-ondas.
3. Aviso: As crianças só devem utilizar o forno sob supervisão e devem-lhes ser fornecidas instruções adequadas para que possam utilizar o forno de forma segura e compreender os perigos de um uso impróprio.
4. Aviso: Quando o aparelho é utilizado no modo combinado, as crianças devem utilizar o forno apenas sob a supervisão de um adulto devido às altas temperaturas geradas. (apenas a série com grill)
5. Utilize apenas utensílios adequados para uso em fornos micro-ondas.
6. O forno deve ser limpo regularmente e os resíduos de alimentos devem ser removidos.

7. Leia e siga as “PRECAUÇÕES PARA EVITAR A POSSÍVEL EXPOSIÇÃO A ENERGIA DE MICRO ONDAS EXCESSIVA”.
8. Ao aquecer comida em recipientes de plástico ou papel, preste atenção ao forno devido à possibilidade de ignição.
9. Caso observe fumo, desligue o aparelho no botão ou na tomada e mantenha a porta fechada para extinguir eventuais chamas.
10. Não cozinhe demasiado os alimentos.
11. Não utilize a cavidade do forno para armazenamento. Não guarde alimentos, tais como pão, bolachas ou outros, dentro do forno.
12. Remova os fios de arame e pegas de metal dos recipientes/sacos de papel ou plástico antes de os colocar no forno.
13. Instale ou coloque o forno apenas de acordo com as instruções de instalação fornecidas.
14. Os ovos com casca ou ovos cozidos inteiros não devem ser aquecidos no micro-ondas pois podem explodir, mesmo após terminar o aquecimento no micro-ondas.
15. Utilize o aparelho apenas para os usos designados, tal como descrito no manual. Não utilize químicos corrosivos ou vapores no aparelho. Este forno foi especialmente concebido para aquecer. Não foi concebido para uso industrial ou em laboratório.
16. Se o cabo de alimentação estiver danificado, deve ser substituído pelo fabricante, agente ou outro indivíduo qualificado, para evitar perigos.
17. Não guarde nem utilize este aparelho no exterior.
18. Não utilize o forno junto a água, numa cave húmida ou junto a uma piscina.
19. A temperatura das superfícies acessíveis pode ser elevada quando o aparelho está em funcionamento. As superfícies podem aquecer durante o uso. Mantenha o cabo afastado das superfícies quentes e não cubra o forno.
20. Não deixe o cabo pendurado no rebordo da mesa ou bancada.
21. Caso o forno não seja mantido em boas condições de limpeza, a superfície pode deteriorar-se e afetar negativamente a vida útil do aparelho, podendo resultar numa situação perigosa.
22. O conteúdo dos biberões e frascos de comida para bebé deve ser agitado e a temperatura deve ser verificada antes do consumo, para evitar queimaduras.
23. O aquecimento de bebidas com micro-ondas pode resultar numa ebulição eruptiva retardada, por isso, deve manusear o recipiente com cuidado.



- 
24. O aparelho não foi concebido para ser utilizado por pessoas (incluindo crianças) com capacidades físicas, sensoriais ou mentais reduzidas, ou falta de experiência e conhecimento, exceto se forem supervisionadas ou receberem instruções em relação ao uso do aparelho por parte de uma pessoa responsável pela sua segurança.
  25. As crianças devem ser supervisionadas para garantir que não brincam com o aparelho.
  26. O forno micro-ondas não deve ser colocado num armário, exceto se tiver sido testado num armário.
  27. Os aparelhos não se destinam a ser operados por meio de um temporizador externo ou sistema de controlo remoto separado.
  28. AVISO: Certifique-se que o aparelho está desligado antes de substituir a lâmpada para evitar a possibilidade de choque elétrico.
  29. Os componentes acessíveis podem ficar quentes durante a utilização. As crianças pequenas devem ser mantidas afastadas.
  30. Não deve ser utilizado um aparelho de limpeza a vapor.
  31. A superfície da gaveta de armazenamento pode aquecer.
  32. Não utilize produtos abrasivos agressivos ou raspadores metálicos afiados para limpar o vidro da porta do forno já que estes podem arranhar a superfície, o que pode resultar na quebra do vidro.
  33. Durante a utilização o aparelho fica quente. Deve ter o cuidado de evitar tocar nos elementos de aquecimento no interior do forno.
  34. Utilizar apenas o sensor de temperatura recomendado para este forno (para fornos fornecidos com a possibilidade de utilizar um sensor de temperatura).
  35. Durante o primeiro uso, poderá sentir um cheiro estranho devido aos óleos de produção que protegem certos componentes.
  36. Este equipamento pode ser utilizado por crianças com idade a partir de 8 anos e por pessoas com deficiências físicas, sensoriais ou mentais, ou ainda com pouca experiência e conhecimentos, caso tenham supervisão ou recebam instruções relativas à utilização do equipamento de forma segura, de modo a compreenderem os perigos inerentes. As crianças não podem brincar com o equipamento. A limpeza e manutenção do equipamento não devem ser feitas por crianças sem supervisão.
  37. Mantenha o aparelho e o correspondente cabo de ligação fora do alcance de crianças menores de 8 anos.

- 
38. Este equipamento destina-se a ser utilizado em aplicações domésticas e similares, tais como:
- áreas de cozinha e de pessoal em lojas, escritórios e outros ambientes de trabalho;
  - por clientes em hotéis, motéis e noutros ambientes do tipo residencial; – quintas;
  - quartos de hóspedes e outros ambientes do mesmo género.
39. AVISO: O aparelho e as suas peças acessíveis podem aquecer durante a sua utilização. Devem ser tomados cuidados para evitar tocar nas resistências de aquecimento. Crianças menores de 8 anos de idade devem ser mantidas longe, a menos que sejam continuamente supervisionadas.

**LEIA CUIDADOSAMENTE E GUARDE PARA REFERÊNCIA FUTURA**

## Para reduzir o risco de lesões pessoais Instalação da ligação à terra

O aparelho deve ser ligado à terra. Em caso de curto circuito, a ligação à terra reduz o risco de choque elétrico fornecendo um cabo de escape para a corrente elétrica. O aparelho está equipado com um cabo com ficha e cabo de ligação à terra. A ficha deve ser ligada a uma tomada corretamente instalada e ligada à terra.

Contacte um electricista ou técnico qualificado caso não compreenda completamente as instruções de ligação à terra ou se tiver dúvidas se o aparelho está corretamente ligado à terra. Caso seja necessário utilizar um cabo de extensão, utilize apenas um cabo com 3 fios.

1. É fornecido um cabo curto para reduzir a possibilidade de que se enrole ou que se possa tropeçar num cabo comprido.
2. Caso seja utilizado um cabo comprido ou extensão:
  - 1) A classificação elétrica do cabo ou extensão deve ser pelo menos igual à classificação elétrica do aparelho.
  - 2) O cabo de extensão deve ser de 3 fios.
  - 3) O cabo comprido deve ser disposto de forma a não ficar pendurado no rebordo da mesa ou bancada, permitindo que as crianças puxem o cabo ou que seja puxado acidentalmente.

### PERIGO

Perigo de choque elétrico

Ao tocar alguns componentes internos corre risco de lesões pessoais ou morte. Não desmonte o aparelho.

### AVISO

Perigo de choque elétrico

O uso impróprio das ligações à terra pode resultar em choque elétrico. Não ligue o aparelho à tomada antes de este estar corretamente instalado e ligado à terra.

### LIMPEZA

Desligue o aparelho da tomada.

1. Limpe o interior do forno após o uso com um pano ligeiramente húmido.
2. Limpe os acessórios normalmente com água e detergente.
3. A estrutura e vedante da porta e as peças circundantes devem ser limpas cuidadosamente com um pano húmido quando estiverem sujas.

### UTENSÍLIOS

Consulte as instruções em “Materiais que pode utilizar no forno micro-ondas e materiais a evitar.”

Alguns utensílios não metálicos podem não ser seguros para uso no micro-ondas. Em caso de dúvida, teste o utensílio seguindo o procedimento abaixo.

#### Teste de utensílios:

1. Encha um recipiente para micro-ondas com 1 copo de água fria (250 ml) e coloque o utensílio em questão dentro do mesmo.
2. Cozinhe na potência máxima durante 1 minuto.
3. Toque com cuidado no utensílio. Se este estiver quente, não o utilize para cozinhar no micro-ondas.
4. Não exceda 1 minuto de tempo de cozedura.

### ATENÇÃO

#### Perigo de lesões

Nenhuma outra pessoa que não um técnico qualificado deve executar qualquer serviço ou reparação que envolva a remoção da cobertura que protege contra a exposição à energia de micro-ondas.

### Materiais que pode utilizar no forno micro-ondas

Utensílios	Notas
Folha de alumínio	Apenas para proteção. Pode ser utilizada uma pequena quantidade para cobrir peças de carne pouco espessas para evitar que cozinhem demasiado. Se a folha de alumínio estiver demasiado perto das paredes do forno, pode produzir centelhas. A folha deve estar pelo menos 2,5 cm afastada das paredes do forno.
Prato para dourar	Siga as instruções do fabricante. O fundo do prato para dourar deve estar pelo menos 5 mm acima do prato rotativo. O uso incorreto pode fazer com que o prato rotativo quebre.
Pratos	Apenas loiça adequada para micro-ondas. Siga as instruções do fabricante. Não utilize pratos rachados ou com falhas.
Frascos de vidro	Remova sempre a tampa. Utilize apenas para aquecer os alimentos ligeiramente. A maior parte dos frascos de vidro não são resistentes ao calor e podem partir-se.
Loiça de vidro	Utilize apenas loiça de vidro resistente ao calor. Assegure-se de que não existem rebordos em metal. Não utilize pratos rachados ou com falhas.
Sacos para cozinhar alimentos	Siga as instruções do fabricante. Não feche com o fio de arame. Faça pequenos furos para deixar sair o vapor.
Copos e pratos de papel	Utilize apenas para cozinhar/aquecer durante pouco tempo. Não deixe o forno sem supervisão durante a cozedura.
Toalhas de papel	Utilize para cobrir os alimentos para requeimar os alimentos e absorver a gordura. Utilize com supervisão e apenas durante pouco tempo.
Papel vegetal	Utilize como cobertura para evitar salpicos ou para cobrir alimentos cozinhados a vapor.
Plástico	Apenas loiça adequada para micro-ondas. Siga as instruções do fabricante. Deve possuir a indicação "Adequado para micro-ondas". Alguns recipientes de plástico amolecem quando os alimentos aquecem. Os "sacos para fervura" e sacos de plástico fechados hermeticamente devem ser cortados, perfurados ou ventilados tal como indicado na embalagem.
Película de plástico	Apenas película adequada para micro-ondas. Utilize para cobrir os alimentos durante a cozedura para reter os líquidos. A película não deve estar em contacto com os alimentos.
Termómetros	Apenas termómetros adequados para micro-ondas (termómetros para carne e doces).
Papel encerado	Utilize como cobertura para evitar salpicos e reter os líquidos.

### Materiais a evitar no forno micro-ondas

Utensílios	Notas
Tabuleiro de alumínio	Podem produzir centelhas. Transfira os alimentos para um prato adequado para micro-ondas.
Recipientes de cartão com pega em metal	Podem produzir centelhas. Transfira os alimentos para um prato adequado para micro-ondas.
Utensílios de metal ou com partes em metal	O metal protege os alimentos da energia de micro-ondas. As peças em metal podem produzir centelhas.
Fios de arame	Podem produzir centelhas e causar um incêndio dentro do forno.
Sacos de papel	Podem causar um incêndio dentro do forno.
Esferovite	A esferovite pode derreter ou contaminar os líquidos no interior quando exposta a altas temperaturas.
Madeira	A madeira seca quando utilizada no micro-ondas e pode partir ou rachar.

# CONFIGURAR O FORNO MICRO-ONDAS

PT

## Nomes das peças e acessórios do forno

Remova o forno e todos os materiais da embalagem e cavidade do forno.

O forno vem equipado com os seguintes acessórios:

Tabuleiro de vidro	1
Conjunto do anel rotativo	1
Manual de instruções	1

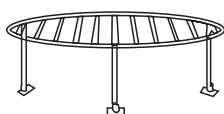
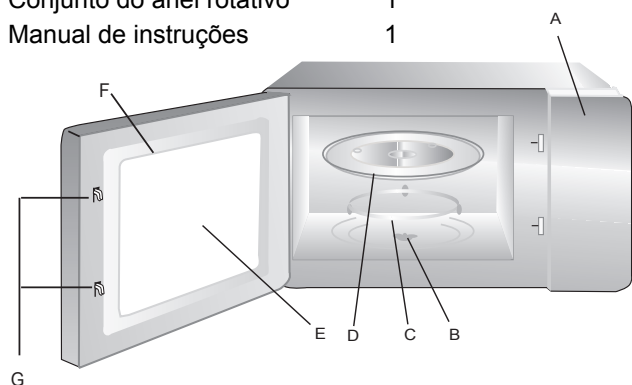

Tabuleiro de Grill (apenas para série com Grill)

- A) Painel de controlo
- B) Eixo do prato rotativo
- C) Conjunto do anel rotativo
- D) Tabuleiro de vidro
- E) Janela de observação
- F) Conjunto da porta
- G) Sistema de interbloqueio de segurança

## Instalação e ligação

1. Este aparelho foi concebido apenas para uso doméstico.
2. Este forno foi concebido apenas para uso encastrado. Não foi concebido para uso em bancadas ou dentro de armários.
3. Cumpra as instruções especiais de instalação.
4. O aparelho pode ser instalado num armário de parede com 60 cm de largura (pelo menos 55 cm de profundidade e a 85 cm do chão).
5. O aparelho está equipado com uma ficha e só deve ser ligado a uma tomada com uma ligação à terra adequada.
6. A tensão deve corresponder à tensão especificada na placa de identificação.
7. A instalação da tomada e a substituição do cabo só devem ser efetuadas por um electricista qualificado. Se a tomada não ficar acessível após a instalação, no local da instalação deve ser colocado um dispositivo de desligamento com uma folga de contacto de pelo menos 3 mm.
8. Não devem ser usados adaptadores, fichas múltiplas ou extensões. A sobrecarga pode resultar em risco de incêndio.

## Instalação do prato rotativo

- a. Nunca coloque o tabuleiro de vidro ao contrário. O tabuleiro de vidro deve mover-se sempre livremente.
- b. O tabuleiro de vidro e o anel rotativo devem ser sempre utilizados durante a cozedura.
- c. Todos os alimentos e recipientes devem ser colocados sobre o tabuleiro para cozedura.
- d. Se o tabuleiro ou o anel rotativo se partirem ou racharem, contacte o centro de assistência autorizado mais próximo.

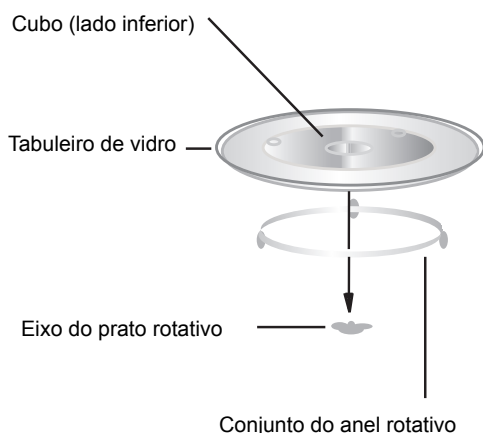

**A superfície acessível pode aquecer durante o funcionamento.**





# INSTRUÇÕES DE FUNCIONAMENTO

PT

## 1. Configuração do relógio

Quando o micro-ondas é ligado à corrente, no forno surge "0:00" e soa uma vez um aviso sonoro.

1) Pressione " / 



" uma vez. Surge "00:00".

2) Rode " para ajustar os números das horas entre 0-23 (24 horas).

3) Pressione " / 

", os números dos minutos ficam intermitentes.

4) Rode " para ajustar os números dos minutos entre 0-59 (24 horas).

5) Pressione " / 



" para terminar a configuração do relógio. "." fica intermitente.

**Nota:** 1) Se o relógio não estiver configurado, não irá funcionar quando estiver ligado.  
2) Durante o processo de configuração do relógio, se pressionar "



", o forno irá regressar automaticamente ao estado anterior.

## 2. Cozedura no micro-ondas

Pressione "

", o LED irá apresentar "P100". Pressione "" algumas vezes ou rode " para escolher a potência que pretende; "P100", "P80", "P50", "P30" ou "P10" surgirão cada vez que pressionar. Em seguida, pressione

"

" para confirmar e rode " para configurar o tempo de 0:05 a 95:00. Pressione "" novamente para iniciar a cozedura.

Exemplo: Se quiser utilizar 80% da potência do micro-ondas durante 20 minutos, pode utilizar o forno de acordo com os seguintes passos.

1) Pressione "

" uma vez, o ecrã apresenta "P100".

2) Pressione "

" novamente ou rode " para escolher a potência de 80%.

3) Pressione "

" para confirmar; no ecrã surge "P 80".

4) Rode " para ajustar o tempo de cozedura até que o forno apresente "20:00".

5) Pressione "



" para iniciar a cozedura.

## 3. Grill ou Combi Cozedura

Pressione "

" o LED irá apresentar "G". Pressione o mesmo botão algumas vezes ou rode " para escolher a potência que

pretende e serão apresentadas as mensagens "G", "C-1" ou "C-2" cada vez que pressionar. Em seguida, pressione "

" para confirmar e rode " para configurar o tempo de 0:05 a 95:00. Pressione "" novamente para iniciar a cozedura.

Exemplo: Se quiser utilizar 55% da potência do micro-ondas e 45% da potência do grill (C-1) durante 10 minutos, pode utilizar o forno de acordo com os seguintes passos.

1) Pressione "

" uma vez, o ecrã apresenta "P100".

2) Pressione "

" algumas vezes ou rode " para escolher o modo combi 1.

3) Pressione "

" para confirmar; no ecrã surge "C-1".

4) Rode " para ajustar o tempo de cozedura até que o forno apresente "10:00".

5) Pressione "



" para iniciar a cozedura.

**Nota:** Quando for atingida metade do tempo do grill, o forno apita duas vezes, o que é normal. Para um melhor resultado do grill, vire os alimentos, feche a porta e pressione "



" para continuar a cozinhar. Caso não execute nenhuma ação, o forno irá continuar a funcionar.

## 4. Início rápido

1) No estado de espera, pressione "

" para começar a cozinhar com potência a 100%, cada vez que pressionar irá aumentar o tempo de cozedura em 30 segundos, até 95 minutos.  
2) Na cozedura com micro-ondas ou na descongelação, cada vez que pressiona "" aumenta o tempo de cozedura em 30 segundos.  
3) No estado de espera, rode " para a esquerda para definir o tempo de cozedura com potência de micro-ondas a 100% e pressione "" para iniciar a cozedura.

## 5. Descongelação por peso

1) Pressione " /  / 

" uma vez, o forno apresenta "dEF1".

2) Rode " para seleccionar o peso dos alimentos de 100 a 2000 g.

3) Pressione "

" para iniciar a descongelação.

## “” Instruções dos botões

Ordem	Ecrã	Potência do micro-ondas	Potência do grill
1	P100	100%	
2	P80	80%	
3	P50	50%	
4	P30	30%	
5	P10	10%	
6	G	0%	100%
7	C-1	55%	45%
8	C-2	36%	64%



### 6. Descongelação por tempo

1) Pressione “” duas vezes, o forno apresenta “dEF2”.

2) Rode “” para selecionar o tempo de descongelação. O tempo MAX é 95 minutos.



3) Pressione “” para iniciar a descongelação. A potência de descongelação é P30 e não pode ser mudada.

### 7. Temporizador de cozinha

- Pressione “/L” duas vezes, o LED mostra 00:00, o indicador de tempo acende.
- Rode “” para introduzir o tempo correto (o tempo máximo de cozedura é 95 minutos).
- Pressione “” para confirmar a configuração, o indicador do temporizador acende.
- Quando é alcançado o tempo programado, o indicador do temporizador desliga-se. O aviso sonoro irá soar 5 vezes. Se o relógio for configurado (sistema de 24 horas), o LED irá apresentar o tempo atual.

**Nota:** O tempo do temporizador é diferente do sistema de 24 horas. O temporizador conta o tempo.

### 8. Função de verificação

- Durante a cozedura com micro-ondas, grill e combinação, pressione “”, a potência atual é apresentada durante 3 segundos. Após 3 segundos, o forno irá regressar ao estado anterior;
- No estado de cozedura, pressione “/L” para consultar o tempo e o tempo irá ser apresentado durante 3 segundos.

### 9. Menu Auto

1) Rode “” para a direita para escolher o menu; surgirá “A-1” a “A-10”.

2) Pressione “” para confirmar as configurações.

3) Rode “” para escolher o peso predefinido de acordo com a tabela de menus.

4) Pressione “” para iniciar a cozedura.

Exemplo: Se quiser utilizar o “Menu Auto” para cozinhar peixe com 350 g.

1) Rode “” no sentido dos ponteiros do relógio até surgir “A-4”.

2) Pressione “” para confirmar as configurações.



3) Rode “” para selecionar o peso do peixe até surgir “350”.

4) Pressione “” para iniciar a cozedura.



## 10. Cozedura multisseções





Podem ser configuradas 2 secções de cozedura. Na cozedura multisseções, se uma secção estiver a descongelar, deve colocar a descongelação como primeira secção.

Exemplo: Se quiser descongelar os alimentos durante 5 minutos e cozinhar com potência de micro-ondas a 80% durante 7 minutos, execute o seguinte:

1) Pressione “   ” duas vezes, o forno apresenta “dEF2”.

2) Rode “ ” para seleccionar o tempo de descongelação até surgir “5:00”.

3) Pressione “   ” uma vez, o ecrã apresenta “P100”.





4) Pressione “   ” novamente ou rode “ ” para escolher a potência de 80%.

5) Pressione “ ” para confirmar; no ecrã surge “P 80”.

6) Rode “ ” para ajustar o tempo de cozedura até que o forno apresente “7:00”.

7) Pressione “ ” para iniciar a cozedura; o aviso sonoro soa uma vez para a primeira secção, o tempo de descongelação começa a contar; soa novamente ao introduzir a segunda cozedura. Ao terminar, soa cinco vezes.

## 11. Função de bloqueio para crianças

Bloqueio: No estado de espera, pressione “ ” durante 3 segundos, ouvirá um “bip” longo que indica a ativação do bloqueio para crianças e o indicador atual de tempo será apresentado se o tempo tiver sido configurado, caso contrário, o LED apresenta “ :  :  ”.

Desbloqueio: No estado de bloqueio, pressione “ ” durante 3 segundos, ouvirá um “bip” longo que indica a desativação do bloqueio.



## A tabela de menus:

Menu	Peso (g)	Ecrã
A-1 PIZZA	200 g	200
	400 g	400
A-2 Batata	200 g	200
	400 g	400
	600 g	600
A-3 Carne	250 g	250
	350 g	350
	450 g	450
A-4 Peixe	250 g	250
	350 g	350
	450 g	450
A-5 Vegetais	200 g	200
	300 g	300
	400 g	400
A-6 Bebidas	1 copo (120 ml)	1
	2 copos (240 ml)	2
	3 copos (360 ml)	3
A-7 Massas	50 g (com 450 ml de água fria)	50
	100 g (com 800 ml de água fria)	100
A-8 Pipocas	50 g	50
	100 g	100
A-9 Frango	400	400
	800	800
	1200	1200
A-10 Requentar	200	200
	400	400
	600	600

# RESOLUÇÃO DE PROBLEMAS

PT

Normal	
O forno micro-ondas interfere com a recepção do sinal de TV	A recepção de rádio e TV pode sofrer interferências quando o micro-ondas estiver a funcionar. É semelhante à interferência de outros pequenos aparelhos elétricos, como as misturadoras, aspiradores e ventoinhas. Isto é normal.
Luz do forno reduzida	Durante a cozedura com micro-ondas de baixa potência, a luz do forno pode baixar. Isto é normal.
Acumulação de vapor na porta, saída de ar quente dos ventiladores	Durante a cozedura, os alimentos podem libertar vapor. A maior parte do vapor é expelida pelos ventiladores. Algum vapor pode acumular num local frio como a porta. Isto é normal.
O forno começou a funcionar acidentalmente sem alimentos no interior.	É proibido ligar a unidade sem alimentos no interior. É muito perigoso.

Problema	Causa possível	Solução
O forno não liga	(1) O cabo não está bem ligado	Desligar. Voltar a ligar após 10 segundos.
	(2) O fusível queimou ou o disjuntor disparou	Substitua o fusível ou reponha o disjuntor (reparado por técnicos qualificados da empresa)
	(3) Problemas com a tomada	Teste a tomada com outros aparelhos elétricos.
O forno não aquece.	(4) A porta não está bem fechada	Feche bem a porta
O prato giratório faz barulho quando o micro-ondas está em funcionamento	(5) O apoio das calhas e o fundo do forno estão sujos	Consultar "Manutenção do micro-ondas" para limpar as partes sujas.



De acordo com a diretiva de Resíduos de equipamentos elétricos e eletrónicos (REEE), os resíduos devem ser separados e tratados. Se a qualquer altura precisar de eliminar o produto, NÃO o elimine juntamente com os resíduos domésticos. Envie o produto para pontos de recolha de REEE, se disponíveis.

# Instruções de instalação

## Leia o manual com cuidado antes da instalação

PT

### Nota:

#### Ligação elétrica

O forno está equipado com uma ficha e só deve ser ligado a uma tomada com uma ligação à terra adequada. De acordo com as regulamentações adequadas, a instalação da tomada e a ligação do cabo só devem ser efetuadas por um eletricitista qualificado.

Se a tomada não ficar acessível após a instalação, no local da instalação deve ser colocado um dispositivo de isolamento com uma folga de contacto de pelo menos 3 mm.

O armário instalado não deve ter uma parede atrás do aparelho.

Aberturas mínimas de ventilação e orifícios de sucção.

### Nota:

Não prenda nem dobre o cabo.

## A. Mobiliário de encastrar

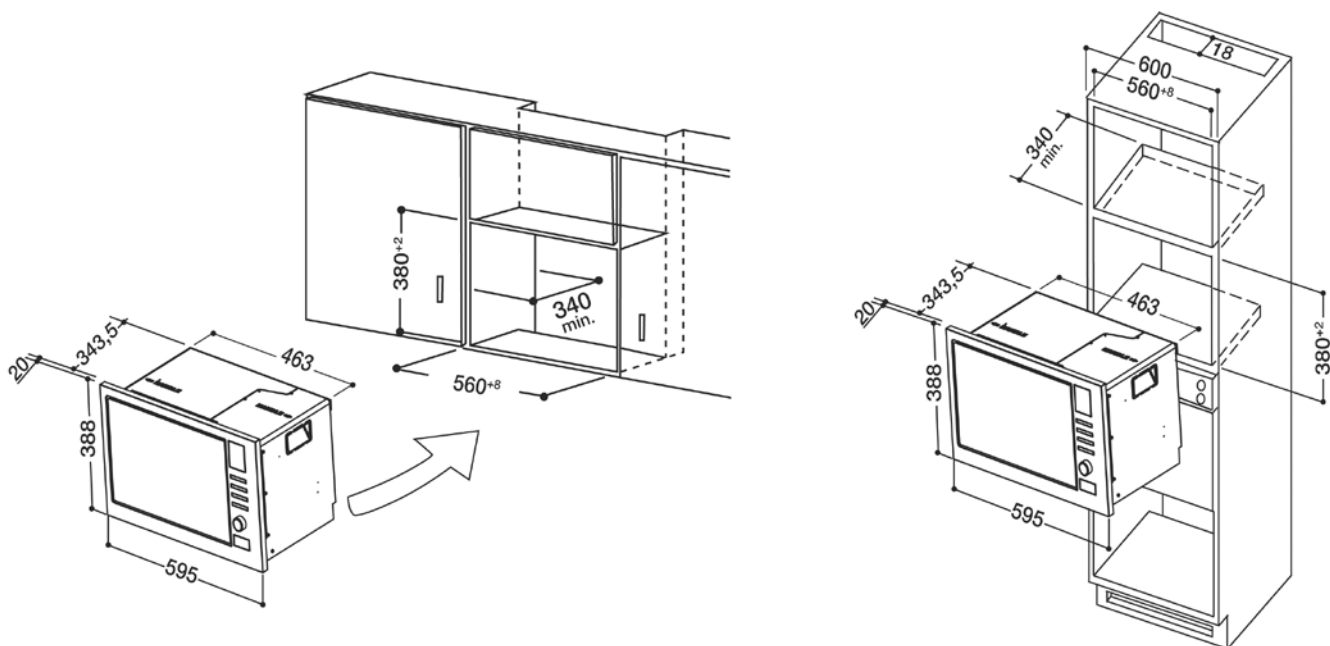

## B. Prepare o armário.

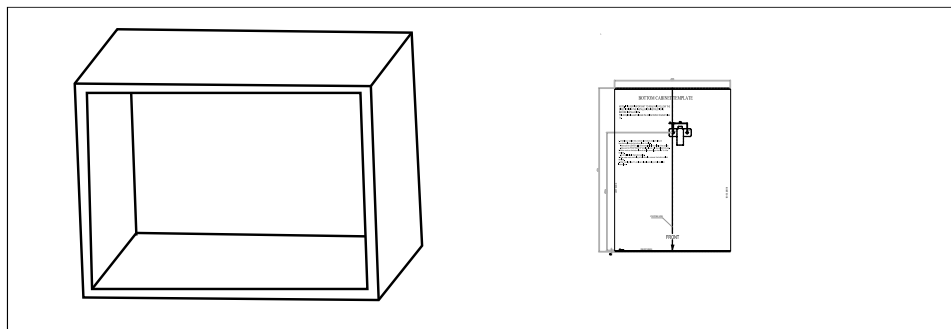

1. Leia as instruções no MODELO DO FUNDO DO ARMÁRIO, coloque o modelo no último plano do armário.

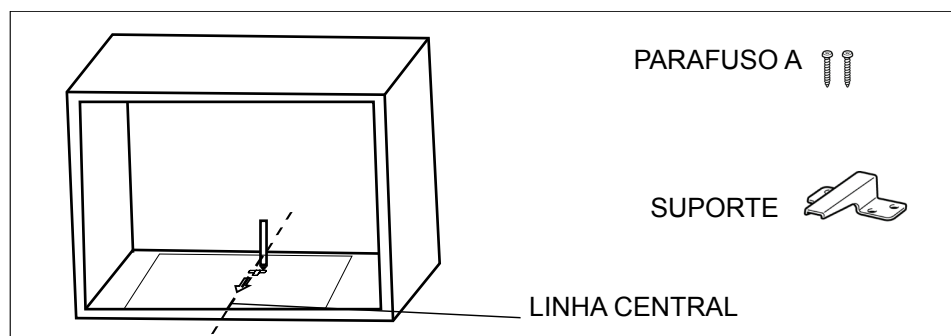

2. Faça marcas no plano de fundo do armário de acordo com as marcas "a" do modelo.

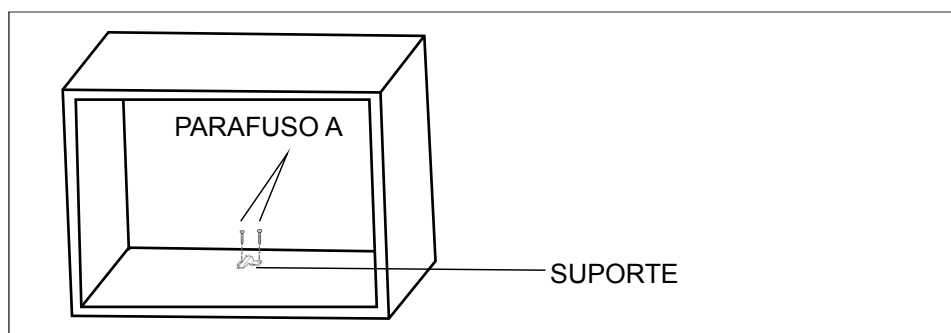

3. Retire o modelo do fundo do armário e fixe o suporte com o parafuso

## C Instale o forno

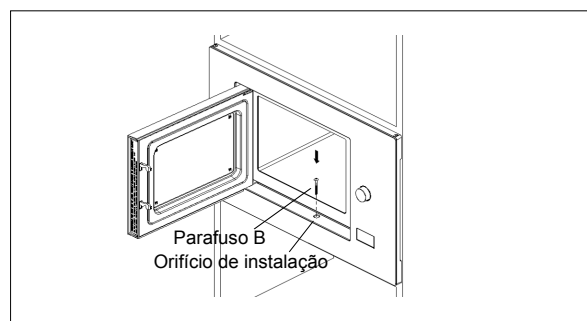
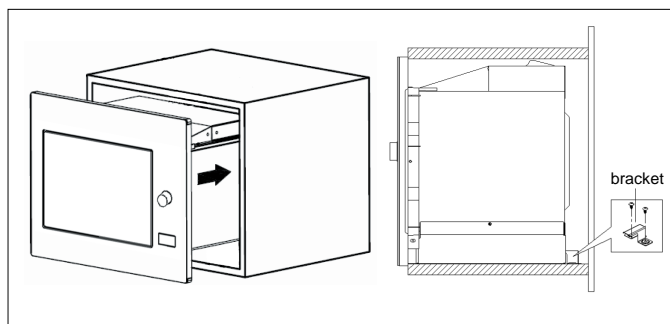

4. Instale o forno no armário.
  - Assegure-se de que a traseira do forno esteja bloqueada pelo suporte.
  - Não prenda nem dobre o cabo.
5. Abra a porta, fixe o forno ao armário com o parafuso B no orifício de instalação.



Italiano



Français



Español



Portuges



Nederlands



Deutsch



Русский



Poliski



English



Türkçe



Қазақша

## Inhoud

Vorzorgsmaatregelen teneinde  
Mogelijke blootstelling te voorkomen  
Aan overmatige magnetronenergie, 62

De magnetron monteren, 68

Gebruiksaanwijzing, 69

Troubleshooting, 73

Instructies voor installatie, 74

# VOORZORGSMAATREGELEN TENEINDE MOGELIJKE BLOOTSTELLING TE VOORKOMEN AAN OVERMATIGE MAGNETRONENERGIE

NL

- (a) Probeer nooit de magnetron te gebruiken als de deur open staat, aangezien u hiermee kan worden blootgesteld aan schadelijke magnetronenergie. U dient nooit te knoeien met de veiligheidsgrendels of deze te breken.
- (b) Plaats geen voorwerpen tussen de voorzijde van de magnetron en de deur, en zorg ervoor dat er zich geen vuil of overblijfselen van reinigingsmiddel ophopen op de afdichtingen.
- (c) **WAARSCHUWING:** Als de deur of de afdichtingen beschadigd zijn, mag de magnetron niet worden gebruikt voordat hij is gerepareerd door een vakkundig persoon.

## BIJLAGE

Als het apparaat niet goed schoon wordt gehouden zou het oppervlak ervan kunnen worden beschadigd en de levensduur van het apparaat negatief kunnen worden beïnvloed waardoor er gevaarlijke situaties zouden kunnen ontstaan.

## Specificaties

Model:	MWHA 122.1 X
Nominale spanning:	230V~50Hz
Nominaal ingangsvermogen (magnetron):	1250W
Nominaal uitgangsvermogen (magnetron):	800W
Nominaal ingangsvermogen (grill):	1000W
Ovencapaciteit:	20 L
Diameter draaitafel:	Ø 245mm
Externe afmetingen:	594x343,5x388mm
Netto gewicht:	Ongeveer 15 kg

## BELANGRIJKE VEILIGHEIDSINSTRUCTIES

### WAARSCHUWING

Teneinde het risico van brand, elektrische schok, verwonding van personen of blootstelling aan overmatige magnetronenergie te vermijden als u het apparaat gebruikt, dient u de fundamentele voorzorgsmaatregelen te volgen, inclusief de hieropvolgende:

1. **Attentie:** Vloeistoffen en andere voedingsmiddelen mogen nooit in afgesloten verpakkingen worden verwarmd aangezien ze zouden kunnen ontploffen.
2. **Attentie:** Het is voor eenieder behalve een vakkundig persoon zeer gevaarlijk om onderhouds- of reparatiehandelingen uit te voeren waardoor u de bedekking moet verwijderen die beschermt tegen magnetronenergie.
3. **Attentie:** Kinderen mogen het apparaat alleen onder supervisie gebruiken, tenzij ze geschikte instructies hebben ontvangen waardoor zij de oven op een veilige manier kunnen gebruiken en de gevaren van een onjuist gebruik kunnen begrijpen.
4. **Attentie:** Aangezien in de combinatie modus de temperaturen zeer hoog kunnen oplopen, mag het apparaat in dat geval door kinderen alleen worden gebruikt onder supervisie van een volwassene. (alleen voor de grill serie)

- 
5. Gebruik alleen gebruiksvoorwerpen die geschikt zijn voor de magnetron.
  6. De magnetron moet regelmatig worden gereinigd en alle etensresten moeten worden verwijderd.
  7. Lees en volg deze aanwijzingen: “VOORZORGSMATREGELEN TENEINDE MOGELIJKE BLOOTSTELLING TE VOORKOMEN”.
  8. Als u voedsel in plastic of papieren verpakkingen verwarmt, dient u de oven in de gaten te houden om te voorkomen dat er een ontsteking plaatsvindt.
  9. Als u rook waarneemt, moet u de stekker van het apparaat uit het stopcontact halen en de deur afgesloten houden om de vlammen te verstikken.
  10. Laat het voedsel niet te lang koken.
  11. Gebruik de magnetron niet om dingen in op te bergen. Bewaar geen brood, koekjes, enz. in de magnetron.
  12. Verwijder metalen sluitclips en metalen handvatten van papieren of plastic verpakkingen/zakjes, voor u ze in de magnetron plaatst.
  13. Installeer of plaats deze magnetron alleen in overeenstemming met de bijgevoegde installatie instructies.
  14. Eieren met schaal en hele hardgekookte eieren mogen niet in de magnetron worden verwarmd aangezien ze kunnen ontploffen, zelfs nadat de verwarming met de magnetron is beëindigd.
  15. Gebruik het apparaat alleen voor het gebruik dat in de handleiding is beschreven. Gebruik geen bijtende chemicaliën of stoom in dit apparaat. Deze magnetron is speciaal ontwikkeld om te verwarmen. Hij is niet ontwikkeld voor industrieel of laboratorium gebruik.
  16. Als de elektriciteitskabel beschadigd is, moet hij worden vervangen door de fabrikant of door de technische dienst of een dergelijk vakkundig persoon, teneinde gevaar te voorkomen.
  17. Gebruik of bewaar dit apparaat niet buitenshuis.
  18. Gebruik dit apparaat niet vlakbij water, in een vochtige kelder of vlakbij een zwembad.
  19. De temperatuur van de toegankelijke oppervlakken kan zeer hoog oplopen als het apparaat in werking is. De oppervlakken kunnen tijdens het gebruik zeer heet worden. Houd de elektriciteitskabel ver verwijderd van de hete onderdelen en bedek geen enkel deel van de oven.
  20. Laat de kabel niet over de rand van de tafel of het aanrecht hangen.
  21. Als u de magnetron niet goed schoon houdt zou het oppervlak kunnen worden beschadigd. Als gevolg zou de levensduur van het apparaat korter kunnen worden waardoor gevaarlijke situaties zouden kunnen ontstaan.

22. De inhoud van babyflesjes en potjes met kindervoeding moet worden geroerd of geschud. U dient de temperatuur te controleren voor gebruik, om verbranding te voorkomen.
23. Het verwarmen van vloeistoffen met de magnetron kan zorgen voor een verlaat eruptief overkoken. U moet dus zeer voorzichtig zijn met het beetpakken van verpakkingen of houders.
24. Dit apparaat mag niet worden gebruikt door personen (inclusief kinderen) met een beperkt lichamelijk, sensorieel of geestelijk vermogen of met een gebrek aan ervaring of kennis, tenzij zij onder supervisie staan of zijn geïnstrueerd betreffende het veilige gebruik van het apparaat door een persoon die verantwoordelijk is voor hun veiligheid.
25. U moet kinderen bewaken zodat ze niet met het apparaat kunnen spelen.
26. De magnetron mag niet in een keukenkastje worden geplaatst tenzij het in een keukenkastje is getest.
27. Het apparaat is niet geschikt om te worden gebruikt m.b.v. een externe timer of een los afstandsbedieningsysteem.
28. **WAARSCHUWING:** Zorg ervoor dat het apparaat is uitgeschakeld voor u het lampje vervangt, om het gevaar van een elektrische schok te vermijden.
29. Bereikbare onderdelen kunnen tijdens gebruik heet worden. Jonge kinderen moeten ver van het apparaat verwijderd blijven.
30. U mag geen stoomreinigers gebruiken.
31. Het oppervlak van de berglade kan zeer heet worden.
32. Gebruik geen krassende, schurende schoonmaakmiddelen of scherpe, metalen schrapers om de glazen deur te reinigen, aangezien deze het oppervlak kunnen krassen waardoor het glas kan barsten.
33. Tijdens het gebruik wordt het apparaat heet. U moet ervoor zorgen de verwarmingselementen in de magnetron nooit aan te raken.
34. Gebruik alleen de temperatuursonde die wordt aanbevolen voor deze magnetron (voor magnetrons die zijn voorzien van een inrichting voor het gebruik van een temperatuursonde).
35. Tijdens het eerste gebruik zult u een bijzondere lucht waarnemen die vrijkomt uit de oliën die zijn gebruikt om bepaalde onderdelen te beschermen.
36. Deze applicatie kan gebruikt worden door kinderen vanaf acht jaren en daarboven en personen met gereduceerde fysische, mentale capaciteiten of gebrek aan ervaring en begrip als zij onder supervisie staan of instructie betreffend gebruik van de applicatie gegeven wordt op een veilige manier en de gevaren betreffend begrijpen. Kinderen moeten niet spelen met de applicatie. Reiniging en onderhoud door gebruiker moet niet gedaan worden door kinderen zonder supervisie.



- 
37. Houd de applicatie en zijn kabel buiten het bereik van kinderen minder dan acht jaren oud.
38. Dit apparaat is bedoeld om te worden gebruikt in huishoudens en gelijke applicaties zoals:
- personeel keuken gebieden in winkels, kantoren en andere werken omgevingen;
  - Door klanten en hotels, motels en andere residentiële soorten omgevingen;
  - boerderijen;
  - bed en ontbijt soorten omgevingen.
39. WAARSCHUWING: De applicatie en zijn toegankelijke onderdelen worden heet tijdens gebruik. Voorzichtigheid moet in acht worden genomen om het aanraken van verwarmende elementen te vermijden. Kinderen minder dan acht jaren oud moeten weg gehouden worden tenzij voortdurend onder supervisie staande.

**LEES ZORGVULDIG EN BEWAAR VOOR TOEKOMSTIG GEBRUIK**

## Teneinde het risico van verwondingen aan personen te beperken

### Aarding

Het apparaat moet worden geaard. In het geval van kortsluiting vermindert de aarding het risico van elektrische schokken, doordat wordt gezorgd voor een afvoerdraad voor de elektrische stroom. Dit apparaat is voorzien van een kabel met een aardingsdraad en een geaarde stekker. De stekker moet in een stopcontact worden gestoken dat correct is geïnstalleerd en geaard.

Neem contact op met een erkende elektricien of technicus als u de aardingsinstructies niet volledig begrijpt of als u twijfels heeft of het apparaat goed geaard is. Als het noodzakelijk is een verlengsnoer te gebruiken, dient u uitsluitend snoeren met 3 draden te gebruiken.

1. Bij het apparaat wordt een kort snoer geleverd om het risico van verstriking of struikelen te voorkomen.
2. Als men een lang snoer of een verlengsnoer gebruikt:
  - 1) Het aangegeven vermogen van het snoer of het verlengsnoer moet minstens net zo groot zijn als het vermogen van het apparaat.
  - 2) Het verlengsnoer moet van het type met 3 draden een aarding zijn.
  - 3) Het lange snoer moet zodanig worden geplaatst dat het niet over het aanrecht of de tafel kan hangen, waardoor kinderen eraan zouden kunnen trekken of men er per ongeluk over zou kunnen struikelen.

### GEVAAR

Gevaar voor elektrische schok  
Het aanraken van de interne onderdelen kan ernstige persoonlijke verwondingen of de dood veroorzaken. Neem dit apparaat niet uit elkaar.

### WAARSCHUWING

Gevaar voor elektrische schok  
Een onjuist gebruik van de aarding kan een elektrische schok als gevolg hebben. Steek de stekker van het apparaat niet in het stopcontact totdat het correct is geïnstalleerd en geaard.

### REINIGEN

Zorg ervoor het apparaat los te koppelen van het lichtnet.

1. Na het gebruik dient u de binnenkant van de magnetron te reinigen met een enigszins vochtige doek.
2. Reinig de accessoires gewoon in zeepwater.
3. Het frame van het deurtje, de afdichting en de aangrenzende delen moeten, als ze vuil zijn, zorgvuldig worden gereinigd met een vochtige doek.

### GEBRUIKSVOORWERPEN

Zie de instructies betreffende "Materialen die u in de magnetron kunt gebruiken of juist moet vermijden."

Er bestaan bepaalde niet-metalen gebruiksvoorwerpen die niet veilig zijn voor gebruik in de magnetron. Als u twijfels heeft kunt u het betreffende voorwerp testen door de volgende procedure te volgen.

#### Test gebruiksvoorwerp:

1. Vul een magnetronbestendige bak met 1 kop koud water (250 ml), samen met het betreffende gebruiksvoorwerp.
2. Laat 1 minuut lang op max. vermogen koken.
3. Betast het gebruiksvoorwerp zorgvuldig. Als het gebruiksvoorwerp warm is, moet u het niet voor koken in de magnetron gebruiken.
4. **Laat nooit langer dan 1 minuut koken.**

### VOORZICHTIG

#### Gevaar voor persoonlijk letsel

Het is voor eenieder behalve een vakkundig persoon zeer gevaarlijk om onderhouds- of reparatiehandelingen uit te voeren waardoor u de bedekking moet verwijderen die beschermt tegen magnetronenergie.

## Materialen die u in de magnetron kunt gebruiken

### Gebruiksvoorwerpen Opmerkingen

Aluminium folie	Alleen ter bescherming. Kleine gladde stukken kunnen worden gebruikt om smalle delen van vlees of gevogelte te bedekken, om overmatig koken te voorkomen. Er kan een vonkontlading ontstaan als het folie zich te dicht bij de wanden van de magnetron bevindt. Het folie moet minstens 2,5 cm verwijderd zijn van de wanden van de magnetron.
Braadplaat	Volg de instructies van de fabrikant. De bodem van de braadplaat moet zich minstens 5 mm boven de draaitafel bevinden. Een niet correct gebruik kan ervoor zorgen dat de draaitafel breekt.
Serviesgoed	Alleen magnetronbestendig. Volg de instructies van de fabrikant. Gebruik geen gebarsten of gebroken borden.
Glazen potten	Verwijder altijd het deksel. Gebruik alleen om voedsel lauwwarm te maken. Vaak zijn glazen potten niet hittebestendig en kunnen ze barsten.
Glaswerk	Alleen hittebestendig en magnetronbestendig glaswerk. Verzeker u ervan dat er geen metalen versieringen aanwezig zijn. Gebruik geen gebarsten of gebroken borden.
Braadzakken	Volg de instructies van de fabrikant. Sluit ze niet af met metalen sluitclips. Scheur de zak enigszins open om te zorgen dat de stoom wordt afgevoerd.
Papieren borden en bekertjes	Gebruik alleen voor snel koken/opwarmen. Laat de magnetron niet onbeheerd terwijl hij aan het koken is.
Papieren doeken	Gebruik om voedsel af te dekken bij opwarmen of om vet te absorberen. Gebruik onder toezicht, alleen voor zeer snel koken.
Bakpapier	Gebruik als bedekking om spetteren te voorkomen of om voedsel in te wikkelen om te stomen.
Plastic	Alleen magnetronbestendig. Volg de instructies van de fabrikant. Moet zijn voorzien van een aanduiding "Magnetronbestendig". Sommige plastic verpakkingen worden zacht als het voedsel erin heet wordt. Maak gaten of scheuren in "kookzakken" en goed afgesloten plastic zakken, zoals aangegeven op de verpakking zelf.
Plastic folie	Alleen magnetronbestendig. Gebruik om voedsel te bedekken tijdens het koken, om vocht vast te houden. Het plastic folie mag het voedsel niet aanraken.
Thermometers	Alleen magnetronbestendig (thermometers voor vlees en snoepgoed).
Vetvrij papier	Gebruik als bedekking om spetteren te voorkomen en vocht vast te houden.

## Materialen die u niet in de magnetron mag gebruiken

### Gebruiksvoorwerpen Opmerkingen

Aluminium schaal	Kan vonkontlading veroorzaken. Verplaats voedsel in een magnetronbestendig bord.
Voedselkarton met metalen handvat	Kan vonkontlading veroorzaken. Verplaats voedsel in een magnetronbestendig bord.
Metalen voorwerpen of voorwerpen met metalen versieringen	Metaal beschermt het voedsel tegen magnetronenergie. Een metalen versiering kan vonkontlading veroorzaken.
Metalen sluitclips	Kunnen vonkontlading veroorzaken of brand in de magnetron.
Papieren zakjes	Kunnen brand in de magnetron veroorzaken.
Plastic schuim	Plastic schuim kan smelten of de vloeistof die zich erin bevindt verontreinigen als het aan hoge temperaturen wordt blootgesteld.
Hout	Hout zal uitdrogen als het in de magnetron wordt gebruikt, en kan barsten of breken.

# DE MAGNETRON MONTEREN

NL

## Namen van onderdelen en accessoires

Haal de magnetron en alle materialen uit de doos en uit de binnenkant van de magnetron.

De volgende accessoires worden bij uw magnetron geleverd:

Glazen schaal	1
Draairing	1
Gebruiksaanwijzing	1

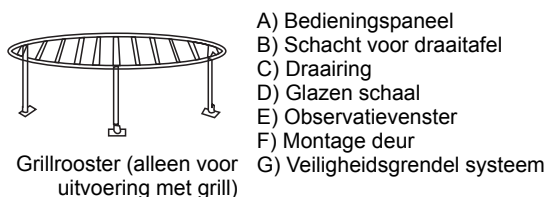
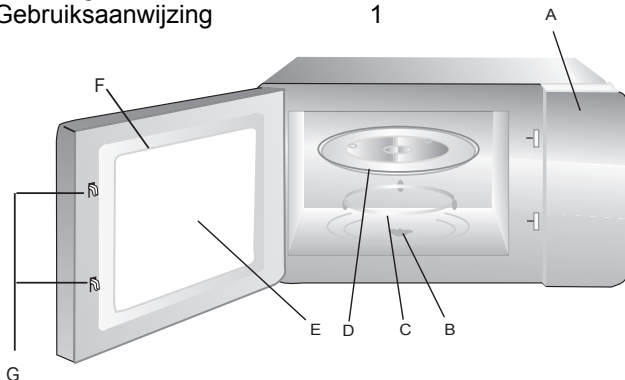

## Installatie draaitafel

- Plaats de glazen schaal nooit ondersteboven. De glazen schaal moet nooit worden begrensd.
- Zowel de glazen schaal als de draairing voor de draaitafel moeten altijd worden gebruikt tijdens het koken.
- Al het voedsel of houders moeten altijd op de glazen schaal worden geplaatst om te koken.
- Als de glazen schaal of de draairing voor de draaitafel barsten of breken, dient u de dichtstbijzijnde erkende servicedienst in te schakelen.

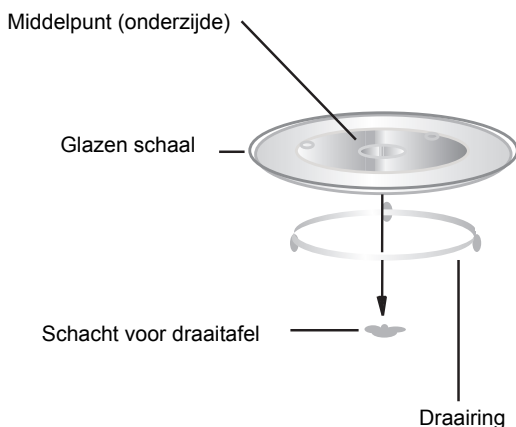

## Installatie en aansluiting

- Dit apparaat is alleen geschikt voor huishoudelijk gebruik.
- Dit apparaat is alleen geschikt voor inbouw gebruik. Het is niet geschikt voor plaatsing op aanrecht of tafel of in een keukenkastje.
- Volg a.u.b. de speciale aanwijzingen voor installatie.
- Het apparaat kan worden geïnstalleerd in een op de wand gemonteerd keukenmeubel van 60 cm breed (minstens 55 cm diep en 85 cm van de vloer vandaan).
- Het apparaat beschikt over een stekker en mag alleen worden aangesloten op een correct geïnstalleerd en geaard stopcontact.
- Het voltage van het lichtnet moet overeenkomen met het voltage van het typeplaatje.
- Het stopcontact moet geïnstalleerd zijn en het snoer mag alleen worden vervangen door een erkende elektricien. Als u na de installatie niet meer bij de stekker kunt komen, moet u een mechanisme installeren dat alle polen uitschakelt die op de installatie aanwezig zijn, met een opening tussen de polen van minstens 3 mm.
- U mag geen adapters, multistekkerdozen en verlengsnoeren gebruiken. Overbelasting kan brand veroorzaken.

Het toegankelijke oppervlak kan heet worden tijdens de werking.





# GEBRUIKSAANWIJZING

## 1. Instellen klok

Als de magnetron is aangesloten op het lichtnet verschijnt op het display "0:00". De zoemer zal een keer afgaan.

1) Druk een keer op "". "00:00" verschijnt.

2) Draai aan "" om de cijfers van het uur te regelen, de tijd moet tussen de 0--23 (24-uur) zijn.

3) Druk op "", de cijfers van de minuten gaan knipperen.

4) Draai aan "" om de cijfers van de minuten te regelen, de tijd moet tussen de 0--59 zijn.

5) Druk op "". ":" zal knipperen.



**N.B.:** 1) Als de klok niet is ingesteld, zal hij niet werken als er geen stroom op staat.

2) Als u tijdens het instellen van de klok op



"" drukt zal de oven automatisch naar de voorgaande status terugkeren.

## 2. Magnetron koken

Druk op "". Druk viermaal



op "". of draai aan "" om

het gewenste vermogen te kiezen en "P100", "P80", "P50", "P30" of "P10" zullen na elkaar op het display verschijnen. Druk dan op "" om te

bevestigen en draai aan "" om de kooktijd in te stellen tussen 0:05 en 95:00. Druk nogmaals op "" om te beginnen met koken.

Bijvoorbeeld: Als u 80% van het magnetron vermogen wilt gebruiken om 20 minuten te koken, kunt u de oven als volgt bedienen.

1) Druk een keer op "".

2) Druk nogmaals op "". of draai aan "" om 80% magnetron vermogen te kiezen.



3) Druk op "" om te bevestigen, en op het scherm verschijnt "P 80".

4) Draai aan "" om de kooktijd in te stellen, totdat op het display "20:00" verschijnt

5) Druk op "" om het koken te starten.

## 3. Grill of Combi. Koken

Druk op "". de LED toont "G".

Druk viermaal op dezelfde knop of draai aan de "" om het gewenste vermogen te selecteren. "G", "C-1" of "C-2" zullen elke keer dat u drukt na elkaar verschijnen. Druk dan op "" om te bevestigen en draai aan



"" om de kooktijd in te stellen tussen 0:05 en

95:00. Druk nogmaals op "" om te beginnen met koken.

Bijvoorbeeld:

Als u 55% van het magnetron vermogen wilt gebruiken en 45% grill vermogen (C-1) om 10 minuten te koken, kunt u de oven als volgt bedienen.

1) Druk een keer op "".

2) Druk op "". voor de timers of draai aan "" om combi te kiezen. 1 modus.

3) Druk op "" om te bevestigen, en op het scherm verschijnt "C-1".

4) Draai aan "" om de kooktijd in te stellen, totdat op het display "10:00" verschijnt

5) Druk op "" om te starten met koken.



**N.B.:**

Als de helft van de grilltijd is verstreken zal de magnetron tweemaal zoemen. Dit is normaal. Om een beter grillresultaat te bereiken moet u het eten omdraaien, de deur afsluiten, en daarna op "" drukken om het koken te vervolgen. Als u niets doet zal de magnetron doorgaan met koken.

## 4. Snelle start

1) In de wachtstand druk u op "" om te starten met koken op 100% vermogen. Elke keer dat u drukt zal de kooktijd met 30 seconden toenemen, tot aan 95 minuten.

2) Tijdens het magnetron koken of het ontdooien op tijd, zult u met het drukken op "" de kooktijd met 30 seconden per keer kunnen laten toenemen.

3) In de wachtstand draait u linksom aan "" om de kooktijd in te stellen op 100% magnetron vermogen. Druk daarna op "" om te beginnen met koken.

## 5. Ontdooien op gewicht

1) Druk eenmaal op "". en op de magnetron verschijnt "dEF1".

2) Draai aan "" om het gewicht van het voedsel te selecteren, van 100 g tot 2000 g.

3) Druk op de "" om het ontdooien te starten.

## “” Toetsenblok instructies

Volgorde	Display	Magnetron Vermogen	Grill Vermogen
1	P100	100%	
2	P80	80%	
3	P50	50%	
4	P30	30%	
5	P10	10%	
6	G	0%	100%
7	C-1	55%	45%
8	C-2	36%	64%

### 6. Ontdooien op tijd

1) Druk tweemaal op “/” en op de magnetron verschijnt “dEF2”.

2) Draai aan “” om de ontdooitijd te selecteren. De maximale tijd is 95 minuten.

3) Druk op de “” om het ontdooien te starten. Het ontdooivermogen is P30, en zal niet veranderen.

### 7. Keuken timer

(1) Druk tweemaal op “/” , de LED toont 00:00, de tijdaanwijzer zal oplichten.

(2) Draai aan “” om de correcte tijd in te stellen. (De maximum kooktijd is 95 minuten.)

(3) Druk op “”, om de instelling te bevestigen, de tijdaanwijzer zal oplichten.

(4) Als de kooktijd is bereikt, zal de tijdaanwijzer uitgaan. De zoemer zal 5 maal afgaan. Als de klok is ingesteld (24-uur systeem), zal de LED de huidige tijd weergeven.

**N.B.:** De keukentimer kan voor 24 uur worden ingesteld. De keukentimer kan niet als klok worden gebruikt als de timer is ingesteld.

### 8. Informatie functie

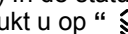
(1) In de status van magnetron, grill of combinatie koken, drukt u op “”, en zal het huidige vermogen 3 seconden lang verschijnen. Na 3 seconden zal de oven terugkeren naar de voorgaande status;

(2) Tijdens de kookstatus drukt u op “/” om de tijd te controleren. De tijd zal 3 seconden lang worden getoond.

### 9. Auto Menu

1) Draai rechtsonder aan “” om het menu te kiezen. “A-1” tot “A-10” zullen worden getoond.

(2) Druk op “” om te bevestigen.

3) Draai aan “” om het default gewicht te kiezen volgens de menu tabel.

4) Druk op “” om te starten met koken.

Bijvoorbeeld: Als u het “Auto Menu” wil gebruiken om 350 g vis te koken.

1) Draai “”.

(2) Druk op “” om te bevestigen.

3) Draai aan “” om het gewicht van de vis te selecteren totdat “350” op het display verschijnt.



4) Druk op “” om te starten met koken.

### 10. Multi-sectie koken



U kunt maximaal 2 secties kiezen voor het koken. Tijdens het multi-sectie koken is het zo dat als een sectie aan het ontdooien is, deze in de eerste sectie moet worden geplaatst.



Bijvoorbeeld:

Als u het voedsel voor 5 minuten wil ontdooien en het daarna 7 minuten wil koken met 80% van het magnetronvermogen dient u het volgende te doen:

1) Druk tweemaal op “  ” en op de magnetron verschijnt “dEF2”.

2) Draai aan “” om de ontdooitijd te selecteren totdat “5:00” verschijnt.

3) Druk een keer op “  ”.

4) Druk nogmaals op “  ” of draai aan “” om 80% magnetron vermogen te kiezen.



5) Druk op “” om te bevestigen, en op het scherm verschijnt “P 80”.

6) Draai aan “” om de kooktijd in te stellen, totdat op het display “7:00”verschijnt.

7) Druk op “” om te beginnen met koken.

De zoemer zal eenmaal afgaan voor de eerste sectie. De ontdooitijd zal gaan aftellen. De zoemer zal nogmaals afgaan en beginnen met het tweede kookprogramma. Als het koken is geëindigd zal de zoemer 5 maal afgaan.

### 11. Veiligheidsfunctie voor kinderen

Slot: In de wachtstand drukt u 3 seconden op “” . U zult een lange “piep” horen die aangeeft dat u in de kinderbeveiligingsstand zit. De huidige tijd zal worden getoond als u de tijd heeft ingesteld. Als dit niet het geval is zal de LED “” tonen.

Slot verlaten: In de afgesloten stand drukt u 3 seconden op “” . U zult een lange “piep” horen die aangeeft dat het slot is vrijgegeven.

## De menu tabel:

Menu	Gewicht (g)	Display
A-1 PIZZA	200 g	200
	400 g	400
A-2 Aardappel	200 g	200
	400 g	400
	600 g	600
A-3 Vlees	250 g	250
	350 g	350
	450 g	450
A-4 Vis	250 g	250
	350 g	350
	450 g	450
A-5 Groente	200 g	200
	300 g	300
	400 g	400
A-6 Drank	1 kop (circa 120 ml)	1
	2 kopjes (circa 240 ml)	2
	3 kopjes (circa 360 ml)	3
A-7 Pasta	50g (met 450 ml koud water)	50
	100 g (met 800 ml koud water)	100
A-8 Popcorn	50 g	50
	100 g	100
A-9 Kip	400	400
	800	800
	1200	1200
A-10 Opwarmen	200	200
	400	400
	600	600



# TROUBLESHOOTING

NL

Normaal	
Magnetron verstoort tv-ontvangst	De ontvangst van radio en tv kan worden verstoord door het gebruik van de magnetron. Dit lijkt op het verstoren door kleine elektrische apparaten, zoals de mixer, de stofzuiger en de elektrische ventilator. Dit is normaal.
Gedimd ovenlicht	Tijdens het koken met laag vermogen, kan het licht van de magnetron verflauwen. Dit is normaal.
Opgehoopte stoom op deur, hete lucht vanuit de luchtgaten	Tijdens het koken kan er stoom uit het voedsel komen. Het grootste gedeelte zal uit de luchtgaten vrijkomen. Een deel kan zich echter ophopen op een koele plaats zoals de ovendeur. Dit is normaal.
De magnetron is per ongeluk gestart zonder voedsel erin.	Het is ten strengste verboden het apparaat te doen functioneren zonder voedsel erin. Dit is erg gevaarlijk.

Probleem	Mogelijke oorzaak	Oplossing
Magnetron kan niet worden gestart	(1) De stekker zit niet goed in het stopcontact	Haal de stekker eruit. Doe de stekker er na 10 seconden weer in.
	(2) Er is een zekering gesprongen of de installatieautomaat is uitgeschakeld.	Vervang zekering of reset de installatieautomaat (moet worden gerepareerd door professionele vaklui)
	(3) Problemen met het stopcontact	Test het stopcontact met andere elektrische apparaten.
De magnetron verwarmt niet	(4) De deur is niet goed dicht	Sluit de deur goed
De glazen draaitafel maakt geluid als de magnetron werkt	(5) De rolsteunen en de bodem van de magnetron zijn vuil	Lees het onderdeel "Onderhoud van de magnetron" voor u de vuile delen reinigt.



Volgens de AEEA Richtlijn (Afgedankte Elektrische en Elektronische Apparatuur) moet de AEEA apart worden verzameld en behandeld. Als u in de toekomst dit product moet weggooien, dient u het NIET met het normale huisvuil mee te geven. Stuur dit product naar AEEA verzamelpunten, indien beschikbaar.

# Instructies voor installatie

NL

Lees deze handleiding a.u.b. goed door voor u de installatie uitvoert

## N.B. Elektrische aansluiting

Het apparaat beschikt over een stekker en mag alleen worden aangesloten op een correct geïnstalleerd en geaard stopcontact. In overeenstemming met de geldende normen mag het stopcontact alleen door een erkende elektricien geïnstalleerd worden en het snoer alleen door hem worden vervangen.

Als u na de installatie niet meer bij de stekker kunt komen, moet u een schakelaar installeren die alle polen uitschakelt die op de installatie aanwezig zijn, met een opening tussen de polen van minstens 3 mm.

Het inbouwmeubel mag geen achterwand hebben, achter het apparaat.

Minimum installatie ventilatieopeningen en afzuigopeningen.

## N.B.:

Val niet over het snoer en maak er geen knikken in.

## A. Inbouwapparatuur

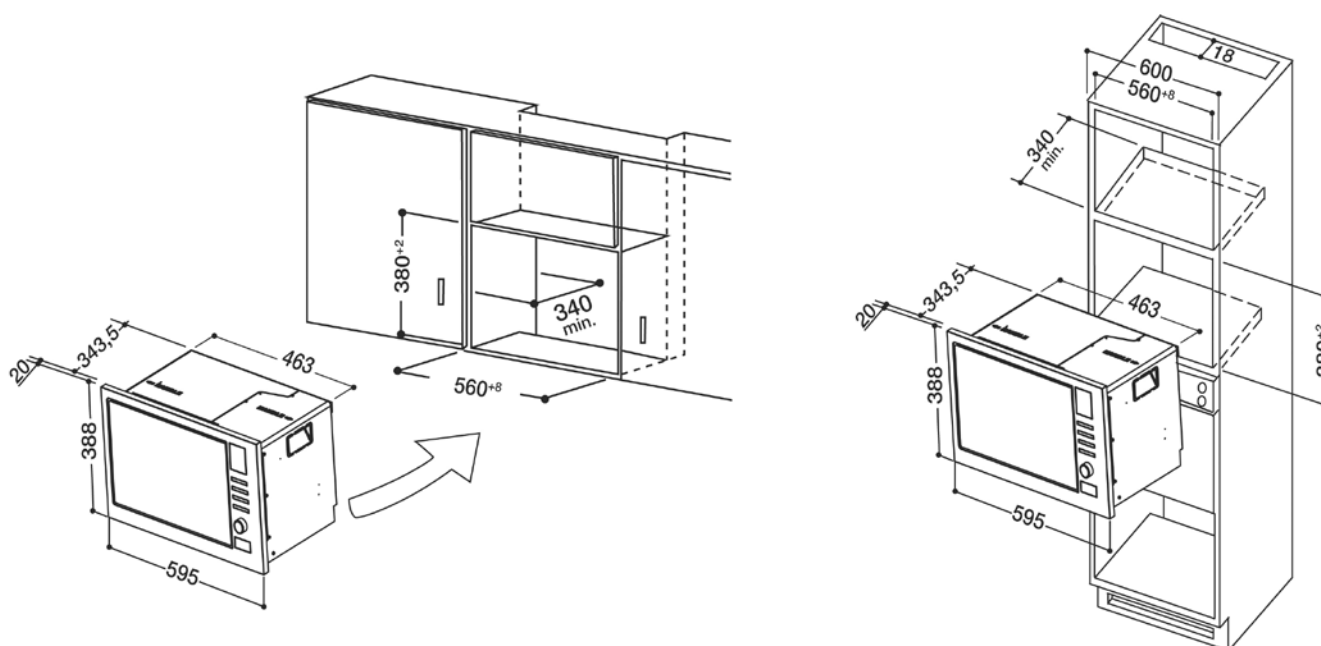

## B. Het voorbereiden van het keukenmeubel.

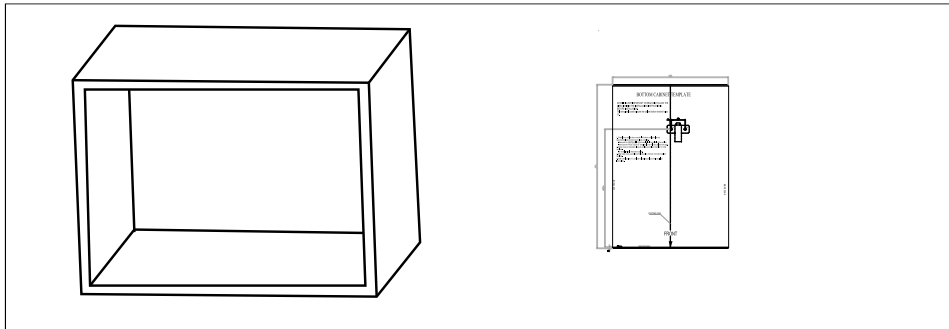

1. Lees de instructies van het SJABLOON VOOR BODEM KEUKENMEUBEL. Plaats het sjabloon op de bodem van het keukenmeubel.

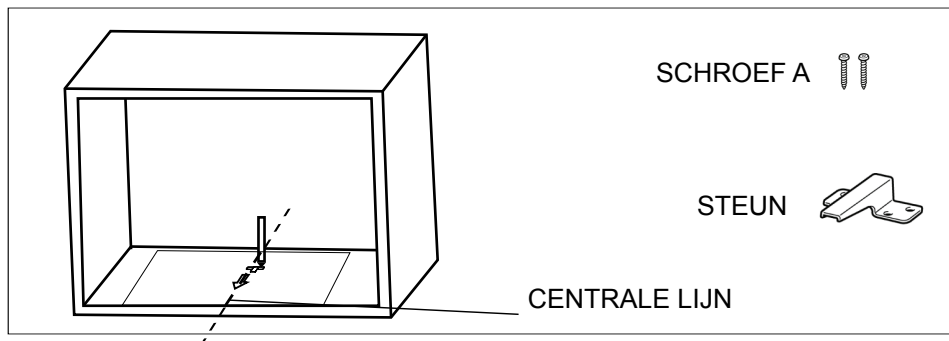

2. Maak enige tekens op de bodem van het meubel, in overeenstemming met de "a" tekens van het sjabloon.

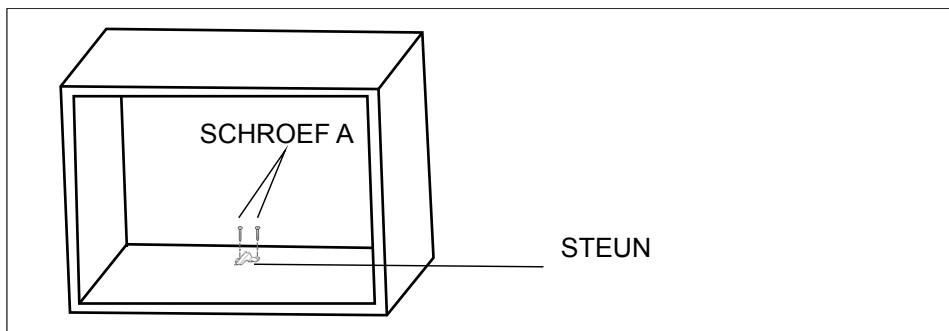

3. Verwijder het SJABLOON VOOR BODEM KEUKENMEUBEL en bevestig de BODEMSTEUNEN met SCHROEF A.

## C. Installeer de magnetron.

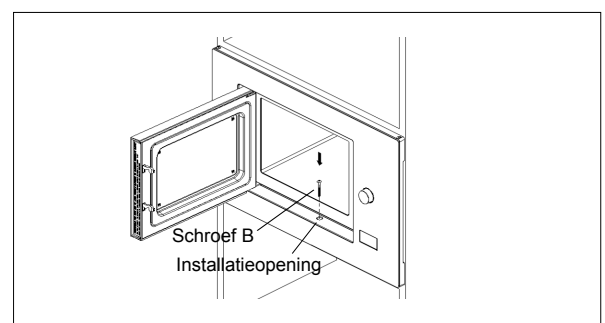
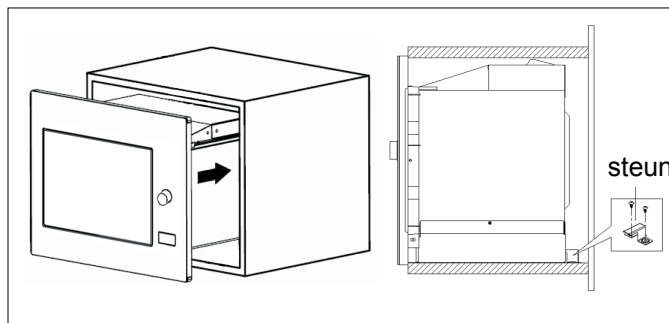

4. Installeer de magnetron in het keukenmeubel

- Verzeker u ervan dat de achterkant van de magnetron is geblokkeerd door een steun.
- Val niet over het snoer en maak er geen knikken in.

5. Open de deur, bevestig de magnetron in de installatieopening in de kast m.b.v. Schroef B.



Italiano



Français



Español



Portuges



Nederlands



Deutsch



Русский



Poliski



English



Türkçe



Қазақша

## Inhaltsverzeichnis

**Vorsichtsmassnahmen zur verhinderung  
Einer möglichen exposition  
Von übermässiger mikrowellenenergie, 77**

**Aufstellen des ofens, 83**

**Bedienungsanleitung, 84**

**Fehlerbehebung, 88**

**Installationsanleitung, 89**

# VORSICHTSMASSNAHMEN ZUR VERHINDERUNG EINER MÖGLICHEN EXPOSITION VON ÜBERMÄSSIGER MIKROWELLENENERGIE

- (a) Versuchen Sie nicht, diesen Ofen bei offener Tür in Betrieb zu nehmen, da dies zu einer gefährlichen Exposition von Mikrowellenenergie führen kann. Es ist wichtig, die Sicherheitssperren nicht zu brechen oder zu modifizieren.
- (b) Stellen Sie keine Objekte zwischen der Vorderseite des Ofens und der Tür und vermeiden Sie die Ansammlung von Verschmutzungen oder Reinigungsmittelresten an der Oberfläche der Dichtungen.
- (c) **ACHTUNG:** Wenn die Tür oder die Türdichtungen beschädigt sind, darf der Ofen nicht geöffnet werden, bis er von einer kompetenten Person repariert wurde.

## **ERGÄNZUNG**

Wenn das Gerät nicht in sauberem Zustand gehalten wird, könnte sich seine Oberfläche zersetzen, Auswirkungen auf seine Lebensdauer haben und zu Gefahrensituationen führen.

## **Technische Daten**

Modell:	MWHA 122.1 X
Nennspannung:	230V~50Hz
Nominelle Eingangsleistung (Mikrowelle):	1250 W
Nominelle Ausgangsleistung (Mikrowelle):	800 W
Nominelle Eingangsleistung (Grill):	1000 W
Kapazität des Ofens:	20 l
Durchmesser des Drehtellers:	Ø 245 mm
Äußere Abmessungen:	594 x 343,5 x 388 mm
Nettogewicht:	ca. 15 kg

## **WICHTIGE SICHERHEITSANWEISUNGEN**

### **ACHTUNG**

Um das Risiko von Bränden, Stromschlägen, Verletzungen oder Expositionen von übermäßiger Mikrowellenenergie während des Betriebs des Geräts zu verringern, treffen Sie bitte folgende Vorsichtsmaßnahmen:

1. **achtung:** Flüssigkeiten und andere Speisen dürfen nicht in versiegelten Behältnissen erhitzt werden, da diese explodieren könnten.
2. **achtung:** Für inkompetente Personen ist es gefährlich, Wartungs- oder Reparaturarbeiten durchzuführen, die das Entfernen einer Abdeckung beinhalten, die vor der Exposition von Mikrowellenenergie schützt.
3. **achtung:** Erlauben Sie Kindern nur dann die unbeaufsichtigte Verwendung des Ofens, wenn diese entsprechend instruiert wurden, sodass das Kind in der Lage ist, den Ofen auf sichere Weise zu bedienen und die Gefahren einer unsachgemäßen Verwendung zu erkennen.
4. **achtung:** Wenn das Gerät im Kombinationsmodus betrieben wird, sollten Kinder den Ofen aufgrund der entstehenden Temperaturen nur unter Aufsicht eines Erwachsenen bedienen (nur bei Geräten mit Grill).
5. Verwenden Sie nur mikrowellene geeignetes Geschirr.

6. Der Ofen sollte regelmäßig gereinigt, und Speiserückstände entfernt werden.
7. Lesen und befolgen Sie die „VORSICHTSMASSNAHMEN ZUR VERHINDERUNG EINER MÖGLICHEN EXPOSITION VON ÜBERMÄSSIGER MIKROWELLENENERGIE“.
8. Werden Speisen in Kunststoff- oder Papierbehältnissen erhitzt, muss der Ofen aufgrund der Möglichkeit einer Entzündung beobachtet werden.
9. Wenn Rauch bemerkt wird, muss das Gerät ausgeschaltet oder vom Strom genommen werden, und die Tür muss geschlossen bleiben, um die Flammen zu ersticken.
10. Speisen dürfen nicht verbraten werden.
11. Verwenden Sie den Ofen nicht zu Lagerungszwecken. Lagern Sie keine Produkte wie Brot, Kekse usw. im Ofen.
12. Entfernen Sie Bindedrähte und Metallgriffe von den Papier- oder Kunststoffbehältnissen/-beuteln, bevor Sie diese in den Ofen stellen.
13. Installieren und stellen Sie diesen Ofen nur gemäß den angegebenen Installationsanweisungen auf.
14. Eier in der Schale und ganze hartgekochte Eier sollten nicht in der Mikrowelle erhitzt werden, da sie auch dann noch explodieren könnten, nachdem die Mikrowellenerhitzung abgeschlossen ist.
15. Verwenden Sie dieses Gerät nur zu seinem im Handbuch beschriebenen Nutzungszweck. Verwenden Sie bei diesem Gerät keine korrosiven Chemikalien oder Dämpfe. Dieser Ofen wurde eigens zur Erhitzung konzipiert. Er wurde nicht zur Anwendung in der Industrie oder in Labors konzipiert.
16. Wenn das Netzkabel beschädigt ist, muss dieses vom Hersteller oder Servicepartner bzw. einer ähnlich qualifizierten Person ersetzt werden, um eine Störung zu vermeiden.
17. Lagern oder verwenden Sie dieses Gerät nicht im Freien.
18. Verwenden Sie diesen Ofen nicht in der Nähe von Wasser, auf nassem Untergrund oder in der Nähe eines Schwimmbeckens.
19. Die Temperatur der zugänglichen Flächen könnte sehr hoch sein, wenn das Gerät in Betrieb ist. Die Flächen könnten während der Verwendung sehr heiß werden. Halten Sie das Kabel fern von erhitzten Flächen und bedecken Sie keine Elemente des Ofens.
20. Lassen Sie das Kabel nicht über Tisch- oder Thekenkanten hängen.
21. Wird der Ofen nicht in sauberem Zustand gehalten, könnte dies zu einer Zersetzung der Oberfläche führen, die sich auf die Lebensdauer des Geräts auswirken und möglicherweise zu Gefahrensituationen führen kann.

- 
22. Der Inhalt von Nuckelflaschen und Behältnissen von Babynahrung sollte verrührt oder geschüttelt werden. Vor dem Konsum sollte die Temperatur geprüft werden, um Verbrennungen zu vermeiden.
  23. Die Mikrowellenerhitzung von Getränken kann zu einem Siedeverzug führen, weshalb bei der Handhabung des Behältnisses Vorsicht geboten ist.
  24. Das Gerät wurde nicht für den Gebrauch durch Personen (einschließlich Kinder) mit verminderten physischen, sensorischen oder geistigen Fähigkeiten bzw. mit mangelnder Erfahrung und Wissen entwickelt, sofern diese nicht im Gebrauch des Gerätes von einer für Sicherheitsfragen zuständigen Person eingewiesen oder geschult wurden.
  25. Kinder müssen beaufsichtigt werden, um sicherzustellen, dass sie nicht mit dem Gerät spielen.
  26. Der Mikrowellenherd sollte nicht in einem Schrank aufgestellt werden, sofern er nicht in einem Schrank getestet wurde.
  27. Das Gerät ist nicht dafür ausgelegt, mittels einer externen Zeitschaltuhr oder einer Fernbedienung betrieben zu werden.
  28. **ACHTUNG:** Vergewissern Sie sich, dass das Gerät ausgeschaltet ist, bevor Sie die Lampe austauschen, um einen möglichen Stromschlag zu vermeiden.
  29. Zugängliche Teile können während des Betriebs heiß werden. Kleine Kinder müssen vom Gerät ferngehalten werden.
  30. Dampfreiniger dürfen nicht verwendet werden.
  31. Die Oberfläche von Schubladen kann heiß werden.
  32. Verwenden Sie keine aggressiven Scheuermittel oder scharfe Metallkratzer, um die Glasscheibe der Ofentür zu reinigen, da diese die Oberfläche zerkratzen und damit zu einem Zerschlagen des Glases führen können.
  33. Das Gerät wird während des Betriebs heiß. Seien Sie vorsichtig, um ein Berühren heißer Teile im Ofen zu vermeiden.
  34. Verwenden Sie nur Temperaturfühler, die für diesen Ofen empfohlen werden (bei Öfen mit möglicher Verwendung eines Temperaturfühlers).
  35. Bei der erstmaligen Verwendung tritt ein besonderer Geruch auf, der auf Produktionsöle zum Schutz bestimmter Komponenten zurückzuführen ist.
  36. Dieses Gerät kann von Kindern ab dem Alter von 8 Jahren oder mehr benutzt werden, ebenso wie von Personen mit geminderter sensorischer oder geistiger Fähigkeit oder fehlender Erfahrung und Wissen, falls sie Beaufsichtigung oder Einweisung zum sicheren Benutzen dieses Gerätes bekommen haben, und auf die entsprechenden Gefahren hingewiesen wurden. Kinder sollen nicht mit dem Gerät spielen. Die Reinigung und Instandhaltung seitens des Benutzers soll nicht von Kindern ohne Aufsicht vorgenommen werden.

- 
37. Das Gerät und das Stromkabel sollen außerhalb der Reichweite von Kindern unter 8 Jahren aufbewahrt werden.
38. Dieses Gerät ist für den Gebrauch im Haushalt und ähnlichen Anwendungen bestimmt:
- Essräume des Personals in Werkstätten, Büros und anderen Arbeitsumgebungen;
  - Durch Kunden in Hotels, Motels und ähnlichen Wohnumgebungen;
  - Bauernhöfe;
  - Frühstückspension.
39. **WARNUNG:** Das Gerät und seine zugänglichen Teile werden während der Benutzung heiss. Seien Sie vorsichtig und berühren Sie nicht die Heizelemente. Kinder unter 8 Jahren sollen ohne konstante Aufsicht nicht in der Nähe sein.

**BITTE LESEN SIE DIES SORGFÄLTIG UND BEWAHREN SIE ES FÜR SPÄTERES NACHLESEN AUF**



## Verringerung des Verletzungsrisikos Installation einer Erdung

Dieses Gerät muss geerdet werden. Im Fall eines Kurzschlusses verringert die Erdung das Risiko eines Stromschlags, da somit ein Kabel für das Entweichen des Stroms vorhanden ist. Dieses Gerät ist mit einem Kabel ausgestattet, das eine Schutzleitung mit Erdungsstecker aufweist. Der Stecker muss in eine Steckdose gesteckt werden, die richtig installiert und geerdet ist.

Fragen Sie einen qualifizierten Elektriker oder Mechaniker, wenn Sie die Erdungsanleitungen nicht zur Gänze verstanden haben oder sich nicht sicher sind, ob das Gerät richtig geerdet ist. Wenn die Verwendung eines Verlängerungskabels erforderlich ist, verwenden Sie nur ein Dreileiterverlängerungskabel.

1. Das Stromkabel ist kurz, um das Risiko eines Verfangens oder Stolperns über ein längeres Kabel zu verringern.
2. Bei Verwendung eines Verlängerungskabels:
  - 1) Die markierten elektrischen Nennwerte des Verlängerungskabels sollten mindestens so hoch sein wie die elektrischen Nennwerte des Geräts.
  - 2) Das Verlängerungskabel muss ein Dreileiterkabel mit Erdung sein.
  - 3) Das Verlängerungskabel sollte so angebracht werden, dass es nicht über die Theken- oder Tischkante ragt, wo es von Kindern heruntergezogen werden kann oder ein Hindernis darstellt, über das man versehentlich stolpern kann.

### GEFAHR

Stromschlaggefahr

Das Berühren mancher innerer Komponenten kann zu schweren Verletzungen oder sogar zum Tod führen. Nehmen Sie das Gerät nicht auseinander.

### ACHTUNG

Stromschlaggefahr

Eine unsachgemäße Verwendung der Erdung kann zu Stromschlägen führen. Schließen Sie das Gerät nicht an das Stromnetz an, bevor es entsprechend installiert und geerdet wurde.

### REINIGUNG

Vergewissern Sie sich, dass das Gerät vom Stromnetz getrennt ist.

1. Reinigen Sie den Innenbereich des Ofens nach dem Gebrauch mit einem leicht feuchten Tuch.
2. Reinigen Sie das Zubehör ganz normal in Spülwasser.
3. Türrahmen und -dichtungen sowie die anliegenden Teile müssen sorgfältig mit einem feuchten Tuch gereinigt werden, wenn sie verschmutzt sind.

### UTENSILIEN

Siehe Anweisungen unter „Materialien, die im Mikrowellenherd verwendet werden können oder vermieden werden sollten“.

Es könnte bestimmtes nicht metallisches Geschirr geben, das nicht mikrowelleneeignet ist. Im Zweifelsfall können Sie das entsprechende Geschirr gemäß dem im Folgenden beschriebenen Verfahren testen.

### Geschirrtest:

1. Befüllen Sie ein mikrowelleneeignetes Behältnis mit einer Tasse kalten Wassers (250 ml) und dem entsprechenden Geschirr.
  2. Erhitzen Sie es bei höchster Leistungsstufe eine Minute lang.
  3. Greifen Sie vorsichtig auf das Geschirr. Wenn das leere Geschirr warm ist, darf es nicht in der Mikrowelle verwendet werden.
- 4. Die Erhitzung sollte nicht länger als eine Minute dauern.**

### VORSICHT

#### Verletzungsgefahr

Für inkompetente Personen ist es gefährlich, Wartungs- oder Reparaturarbeiten durchzuführen, die das Entfernen einer Abdeckung beinhalten, die vor der Exposition von Mikrowellenenergie schützt.

---

**Materialien, die im Mikrowellenherd verwendet werden können**

<b>Utensilien</b>	<b>Anmerkungen</b>
Aluminiumfolie	Nur zur Abschirmung. Kleine Stücke können verwendet werden, um dünne Teile Fleisch oder Geflügel zu bedecken, um ein Verbraten zu verhindern. Wenn sich die Folie zu nahe an den Ofenwänden befindet, kann es zu Funkenbildung kommen. Die Folie sollte mindestens 2,5 cm von den Ofenwänden entfernt sein.
Bräunungsgeschirr	Befolgen Sie die Anweisungen des Herstellers. Der Boden des Bräunungsgeschirrs muss sich mindestens 5 mm oberhalb des Drehtellers befinden. Ein inkorrekt Gebrauch könnte den Drehteller beschädigen.
Essgeschirr	Nur mikrowellengeeignetes Geschirr. Befolgen Sie die Anweisungen des Herstellers. Verwenden Sie kein rissiges oder beschädigtes Geschirr.
Glasgefäße	Deckel stets entfernen. Nur zur Erhitzung von Speisen verwenden, bis diese warm sind. Die meisten Glasgefäße sind nicht hitzebeständig und könnten zerbrechen.
Glasgeschirr	Verwenden Sie nur hitzebeständiges Glasgeschirr. Vergewissern Sie sich, dass kein metallischer Rand vorhanden ist. Verwenden Sie kein rissiges oder beschädigtes Geschirr.
Kochbeutel	Befolgen Sie die Anweisungen des Herstellers. Nicht mit Metallstücken verschließen. Machen Sie Schlitze, um das Abströmen des Dampfes zu ermöglichen.
Papierteller und -tassen	Nur für kurzes Kochen/Erwärmen verwenden. Lassen Sie den Ofen während des Kochens nicht unbeaufsichtigt.
Küchenpapier	Verwendung zum Abdecken von Speisen zur Rückgewinnung der Hitze und Absorbieren von Fett. Nur für kurzes Kochen unter Aufsicht verwenden.
Backpapier	Verwendung als Abdeckung zur Verhinderung von Spritzern und Dämpfen.
Kunststoff	Nur mikrowellengeeignetes Geschirr. Befolgen Sie die Anweisungen des Herstellers. Es sollte mit „mikrowellengeeignet“ beschriftet sein. Manche Kunststoffbehältnisse werden weich, wenn die Speisen heiß werden. „Kochbeutel“ und gut verschlossene Kunststoffbeutel sollten mit Schlitzen versehen oder anderweitig entlüftet werden.
Kunststoffhüllen	Nur mikrowellengeeignetes Geschirr. Verwendung zum Abdecken von Speisen während des Kochens, um die Feuchtigkeit zurückzuhalten. Die Kunststoffhülle sollte die Speisen nicht berühren.
Thermometer	Nur mikrowellengeeignete Thermometer (Fleisch- und Zuckerthermometer).
Wachspapier	Verwendung als Abdeckung zur Verhinderung von Spritzern und zur Zurückhaltung der Feuchtigkeit.

**Materialien, die nicht in den Mikrowellenherd gestellt werden sollten**

<b>Utensilien</b>	<b>Anmerkungen</b>
Aluminiumschalen	Könnte Funkenbildung verursachen. Geben Sie die Speisen in mikrowellengeeignetes Geschirr.
Schachteln mit Metallgriff	Könnte Funkenbildung verursachen. Geben Sie die Speisen in mikrowellengeeignetes Geschirr.
Metall oder Utensilien mit Metallrand	Metall schirmt die Speisen von der Mikrowellenenergie ab. Metallränder könnten Funkenbildung verursachen.
Metallbindedrähte	Könnten Funkenbildung und Feuer im Ofen verursachen.
Papierbeutel	Könnten Feuer im Ofen verursachen.
Kunststoffschaum	Kunststoffschaum könnte schmelzen oder die Flüssigkeit im Ofen kontaminieren, wenn er zu hohen Temperaturen ausgesetzt wird.
Holz	Holz trocknet im Mikrowellenherd aus und könnte splintern oder brechen.

# AUFSTELLEN DES OFENS

## Namen von Ofenteilen und Zubehör

Nehmen Sie den Ofen und das gesamte Material aus der Verpackung.

Im Lieferumfang des Ofens ist Folgendes inbegriffen:

Glaseinsatz	1
Drehtellergruppe	1
Bedienungsanleitung	1

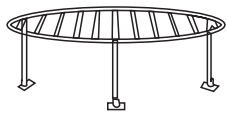
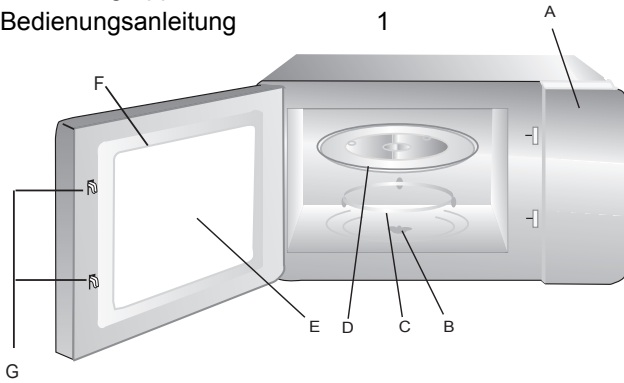

Grillrost (nur bei der Grill-Serie)

- A) Bedienfeld
- B) Drehtellerachse
- C) Drehtellergruppe
- D) Glaseinsatz
- E) Sichtfenster
- F) Türgruppe
- G) Sicherheitssystem

## Installation und Anschluss

1. Dieses Gerät wurde nur zur Verwendung im Haushalt konzipiert.
2. Dieser Ofen wurde nur für die Verwendung als Einbaugerät konzipiert. Er wurde nicht für die Verwendung auf der Arbeitsplatte oder innerhalb eines Schrankes konzipiert.
3. Bitte beachten Sie die spezifische Installationsanleitung.
4. Das Gerät kann in einem 60 cm breiten Wandschrank installiert werden (mindestens 55 cm tief und 85 cm vom Boden entfernt).
5. Das Gerät ist mit einem Stecker ausgestattet und darf nur an eine korrekt geerdete Steckdose angeschlossen werden.
6. Die Netzspannung muss der auf dem Typenschild angegebenen Spannung entsprechen.
7. Die Installation der Steckdose und das Austauschen des Kabels dürfen nur von einem qualifizierten Elektriker durchgeführt werden. Wenn der Stecker nach der Installation nicht mehr zugänglich ist, muss am Installationsstandort ein allpoliges Abschaltgerät mit einem Kontaktabstand von mindestens 3 mm angebracht werden.
8. Adapter, Mehrwegschaltungen und Verlängerungskabel dürfen nicht verwendet werden. Eine Überlastung kann ein Brandrisiko darstellen.

DE

## Installation des Drehtellers

- a. Stellen Sie den Glaseinsatz niemals auf den Kopf. Der Glaseinsatz sollte niemals eingeeignet werden.
- b. Sowohl der Glaseinsatz als auch die Drehtellergruppe müssen während des Kochens stets verwendet werden.
- c. Alle Speisen und Lebensmittelbehältnisse müssen beim Kochen stets auf dem Glaseinsatz stehen.
- d. Wenn der Glaseinsatz oder die Drehtellergruppe reißt oder zerbricht, kontaktieren Sie bitte das nächstgelegene autorisierte Kundenzentrum.

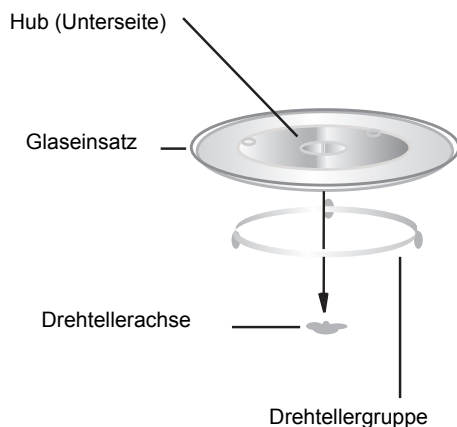

Die zugängliche Oberfläche könnte während des Betriebs heiß werden.





# BEDIENUNGSANLEITUNG

DE

## 1. Einstellung der Uhrzeit

Wenn der Mikrowellenherd unter Strom gesetzt wird, werden „0:00“ angezeigt und ein einmaliger Signalton abgegeben.

1) Drücken Sie ein Mal “”. Es wird “00:00” angezeigt.

2) Drehen Sie “”, um die Stundenanzeige einzustellen; die eingegebene Zeit sollte zwischen 0 und 23 (24 Stunden) liegen.

3) Drücken Sie “”; die Minutenanzeige wird blinken.



4) Drehen Sie “”, um die Minutenanzeige einzustellen; die eingegebene Zeit sollte zwischen 0 und 59 liegen.

5) Drücken Sie “”, um die Einstellung der Uhrzeit zu beenden. “.” wird blinken.

**Hinweis:** 1) Wenn die Uhrzeit nicht eingestellt wird, wird sie während des Betriebs nicht angezeigt.  
2) Wenn Sie während der Einstellung der Uhrzeit “” drücken, wechselt der Ofen automatisch in den vorherigen Status.

## 2. Mikrowellen-Funktion

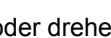
Drücken Sie “”; auf der LED wird “P100” angezeigt. Drücken Sie vier Mal

“” oder drehen Sie “”, um die

gewünschte Leistung auszuwählen. Mit jedem weiteren Drücken werden “P100”, “P80”, “P50”, “P30” bzw. “P10” angezeigt. Drücken Sie anschließend “”,

um zu bestätigen, und drehen Sie “”, um

eine Kochdauer zwischen 0:05 und 95:00 einzustellen.

Drücken Sie erneut “”, um den Kochvorgang zu starten.

Beispiel: Wenn Sie 80 % der Mikrowellenleistung für einen 20-minütigen Kochvorgang verwenden möchten, können Sie den Ofen wie folgt bedienen:

1) Drücken Sie ein Mal “”; auf dem Display wird “P100” angezeigt.

2) Drücken Sie erneut “” oder drehen Sie “”, um 80 % der Mikrowellenleistung auszuwählen.

3) Drücken Sie “”, um zu bestätigen; auf dem Display wird “P 80” angezeigt.

4) Drehen Sie “”, um die Kochzeit einzustellen, bis auf dem Ofen “20:00” angezeigt wird.

5) Drücken Sie “”, um den Kochvorgang zu starten.

## 3. Grill- oder Kombi-Funktion

Drücken Sie “”; auf der LED wird “G” angezeigt. Drücken Sie vier Mal auf dieselbe

Taste oder drehen Sie “”, um die gewünschte



Leistung auszuwählen. Bei jedem weiteren Drücken werden “G”, “C-1” bzw. “C-2” angezeigt. Drücken Sie anschließend “”, um zu bestätigen, und

drehen Sie “”, um eine Kochdauer zwischen

0:05 und 95:00 einzustellen. Drücken Sie erneut “”, um den Kochvorgang zu starten.

Beispiel: Wenn Sie 55 % der Mikrowellenleistung und 45 % der Grilleistung (C-1) für einen zehnminütigen Kochvorgang verwenden möchten, können Sie den Ofen wie folgt bedienen:

1) Drücken Sie ein Mal “”; auf dem Display wird “P100” angezeigt.

2) Drücken Sie vier Mal “” oder drehen Sie “”, um den Kombi-Modus 1 auszuwählen.

3) Drücken Sie “”, um zu bestätigen; auf dem Display wird “C-1” angezeigt.

4) Drehen Sie “”, um die Kochzeit einzustellen, bis auf dem Ofen “10:00” angezeigt wird.

5) Drücken Sie “”, um den Kochvorgang zu starten.

**Hinweis:** Wenn die Hälfte der Grillzeit abgelaufen ist, gibt der Ofen zwei Signaltöne ab. Dies ist ganz normal. Um die Grillfunktion zu verfeinern, sollten Sie die Speisen umdrehen, die Tür schließen und anschließend “” drücken, um den Kochvorgang fortzusetzen. Der Kochvorgang wird nur dann fortgesetzt, wenn der Ofen in Betrieb ist.

## 4. Schnellstart

1) Drücken Sie im Wartezustand “”, um den Kochvorgang mit 100 % der Leistung zu starten; mit jedem weiteren Drücken wird die Kochzeit um 30 Sekunden erhöht (höchstens 95 Minuten).



2) Im Mikrowellen- oder Auftaumodus wird die Kochzeit mit jedem Drücken von “” um 30 Sekunden erhöht.

3) Drehen Sie im Wartezustand “” nach links, um die Kochzeit mit 100 % der Mikrowellenleistung einzustellen, und drücken Sie anschließend “”, um den Kochvorgang zu starten.

“ ” Anweisungen Bedienfeld

Befehl	Display	Mikrowellenleistung	Grilleistung
1	P100	100%	
2	P80	80%	
3	P50	50%	
4	P30	30%	
5	P10	10%	
6	G	0%	100%
7	C-1	55%	45%
8	C-2	36%	64%



**5. Auftauen nach Gewicht**

1) Drücken Sie ein Mal auf “   ”; auf dem Ofen wird “dEF1” angezeigt.

2) Drehen Sie “”, um das Gewicht der Speise auszuwählen (100 bis 2000 g).

3) Drücken Sie “”, um das Auftauen zu starten.



**6. Auftauen nach Zeit**

1) Drücken Sie zwei Mal auf “   ”; auf dem Ofen wird “dEF2” angezeigt.

2) Drehen Sie “”, um die Auftauzeit einzustellen. Es können höchstens 95 Minuten eingestellt werden.

3) Drücken Sie “”, um das Auftauen zu starten. Die Auftauleistung ist P30 und wird nicht geändert.

**7. Timer**

(1) Drücken Sie zwei Mal “ /  ”; auf der LED wird “00:00” angezeigt, und die Timer Anzeige leuchtet auf.

(2) Drehen Sie “”, um die korrekte Dauer einzugeben (die höchste Kochdauer beträgt 95 Minuten).



(3) Drücken Sie “”, um die Einstellung zu bestätigen; die Timer-Anzeige leuchtet auf.



(4) Wenn die Zeit abgelaufen ist, schaltet sich die Timer-Anzeige aus. Das Gerät gibt fünf Signaltöne ab.

Wenn die Uhrzeit eingestellt wurde (24-Stunden-System), wird die aktuelle Zeit auf der LED angezeigt.

**Hinweis:** Der Timer unterscheidet sich vom 24-Stunden-System. Der Timer ist eine Zeitschaltuhr.

**8. Abfragefunktion**

(1) Drücken Sie im Mikrowellen-, Grill oder Kombi-Modus “   ”; die aktuelle Leistung wird drei Sekunden lang angezeigt. Nach drei Sekunden kehrt der Ofen in den vorherigen Zustand zurück.

(2) Drücken Sie im Kochmodus “ /  ”, um die Zeit abzufragen; die Zeit wird drei Sekunden lang angezeigt.

**9. Auto-Menü**

1) Drehen Sie “” nach rechts, um das Menü auszuwählen; “A-1” bis “A-10” wird angezeigt.

2) Drücken Sie “”, um zu bestätigen.

3) Drehen Sie “”, um das in der Menütablelle vorgegebene Gewicht auszuwählen.

4) Drücken Sie “”, um den Kochvorgang zu starten.

Beispiel: Wenn Sie „Auto-Menü“ verwenden möchten, um 350 g Fisch zu kochen

1) Drehen Sie “” im Uhrzeigersinn, bis “A-4” angezeigt wird.

2) Drücken Sie “”, um zu bestätigen.



3) Drehen Sie “”, um das Gewicht des Fisches auszuwählen, bis “350” angezeigt wird.

4) Drücken Sie “”, um den Kochvorgang zu starten.

## 10. Mehrstufiges Kochen

Es können höchstens zwei Kochstufen eingestellt werden. Wenn eine Stufe des mehrstufigen Kochmodus Auftauen ist, muss Auftauen die erste Stufe sein.

Beispiel: Wenn Sie die Speisen fünf Minuten lang auftauen und anschließend mit 80 % der Mikrowellenleistung sieben Minuten lang kochen möchten, gehen Sie folgendermaßen vor:

- 1) Drücken Sie zwei Mal auf "  "; auf dem Ofen wird "dEF2" angezeigt.



---

- 2) Drehen Sie "", um die Auftauzeit auszuwählen, bis "5:00" angezeigt wird.

---

- 3) Drücken Sie ein Mal ""; auf dem Display wird "P100" angezeigt.

---

- 4) Drücken Sie erneut " " oder drehen Sie "", um 80 % der Mikrowellenleistung auszuwählen.

---

- 5) Drücken Sie "", um zu bestätigen; auf dem Display wird "P 80" angezeigt.

---



- 6) Drehen Sie "", um die Kochzeit einzustellen, bis auf dem Ofen "7:00" angezeigt wird.

---

- 7) Drücken Sie "", um den Kochvorgang zu starten.

Das Gerät gibt einen Signalton für die erste Stufe ab; die Auftauzeit beginnt zu laufen. Zu Beginn der zweiten Stufe gibt das Gerät einen weiteren Signalton ab. Wenn der Kochvorgang beendet ist, werden fünf Signaltöne abgegeben.

## 11. Kindersicherung

Sicherung: Drücken Sie im Wartezustand drei Sekunden lang ""; das Gerät gibt einen langen Signalton ab, um die Aktivierung der Kindersicherung anzuzeigen. Wenn die Zeit eingestellt wurde, wird diese angezeigt; anderenfalls wird auf der LED "" angezeigt.

Entsicherung: Drücken Sie bei aktivierter Sicherung drei Sekunden lang ""; das Gerät gibt einen langen Signalton ab, um die Deaktivierung der Kindersicherung anzuzeigen.

## Die Menütabelle:

Menü	Gewicht (g)	Display
A-1 PIZZA	200 g	200
	400 g	400
A-2 Kartoffeln	200 g	200
	400 g	400
	600 g	600
A-3 Fleisch	250 g	250
	350 g	350
	450 g	450
A-4 Fisch	250 g	250
	350 g	350
	450 g	450
A-5 Gemüse	200 g	200
	300 g	300
	400 g	400
A-6 Getränke	1 Tasse (120 ml)	1
	2 Tassen (240 ml)	2
	3 Tassen (360 ml)	3
A-7 Pasta	50 g (mit 450 ml kalten Wassers)	50
	100 g (mit 800 ml kalten Wassers)	100
A-8 Popcorn	50 g	50
	100 g	100
A-9 Hähnchen	400	400
	800	800
	1200	1200
A-10 Aufwärmen	200	200
	400	400
	600	600

# FEHLERBEHEBUNG

DE

<b>Normal</b>	
Le four à micro-ondes crée des interférences avec la télévision.	La réception de la radio et de la télévision peut subir des interférences lorsque le four à micro-ondes est en marche. Ce phénomène est similaire aux interférences des petits appareils électriques tels que les robots mixer, les aspirateurs ou encore les ventilateurs électriques. C'est normal.
La lumière du four est faible	En cas de cuisson au four à micro-ondes à faible puissance, la lumière du four peut être affaiblie. C'est normal.
De la vapeur s'accumule sur la porte, de l'air chaud sort par les orifices de ventilation	Lors de la cuisson, les aliments peuvent dégager de la vapeur. La majeure partie de la vapeur sort par les orifices de ventilation. Mais il est possible qu'une partie de celle-ci s'accumule sur une zone froide comme la porte du four. C'est normal.
La four a été allumé accidentellement sans rien à l'intérieur.	Il est interdit de faire fonctionner l'appareil sans aliments à l'intérieur. C'est très dangereux.

<b>Fehler</b>	<b>Mögliche Ursache</b>	<b>Maßnahme</b>
Der Ofen kann nicht in Betrieb genommen werden.	(1) Das Stromkabel ist nicht richtig angeschlossen.	Stecken Sie es aus. Stecken Sie es nach zehn Sekunden erneut ein.
	(2) Eine Sicherung ist durchgebrannt oder der Schutzschalter wurde aktiviert.	Ersetzen Sie die Sicherung oder setzen Sie den Schutzschalter zurück (Reparatur durch qualifiziertes Personal Ihres Unternehmens).
	(3) Probleme mit der Steckdose	Überprüfen Sie die Steckdose mit anderen elektrischen Geräten.
Der Ofen heizt nicht.	(4) Die Tür wurde nicht richtig geschlossen.	Schließen Sie die Tür richtig.
Der Glasdrehteller macht Geräusche, wenn der Mikrowellenherd in Betrieb ist.	(5) Schmutzige Rollen oder Ofenboden	Siehe "Wartung der Mikrowelle", um schmutzige Teile zu reinigen.



Gemäß der WEEE-Richtlinie (Elektro- und Elektronikgeräte-Abfall) müssen WEEE separat entsorgt und verarbeitet werden. Wenn Sie dieses Gerät entsorgen, darf es keinesfalls im Hausmüll entsorgt werden. Bitte bringen Sie dieses Produkt zu WEEE-Sammelstellen, sofern verfügbar.



# Installationsanleitung

Bitte lesen Sie das Handbuch vor der Installation sorgfältig durch.

DE

## Hinweis:

### Elektrischer Anschluss

Der Ofen ist mit einem Stecker ausgestattet und darf nur an eine korrekt geerdete Steckdose angeschlossen werden. Gemäß den entsprechenden Bestimmungen darf nur ein qualifizierter Elektriker die Steckdose installieren und das Stromkabel austauschen.

Wenn der Stecker nach der Installation nicht mehr zugänglich ist, muss am Installationsstandort ein allpoliger Trennschalter mit einem Kontaktabstand von mindestens 3 mm angebracht werden.

Der Einbauschrank sollte hinter dem Gerät keine Rückwand aufweisen.

Mindestens Installation von Lüftungsschlitzen und Abzugslöchern.

## Hinweis:

Achten Sie darauf, das Stromkabel nicht zu knicken.

## A. Einbaumöbel

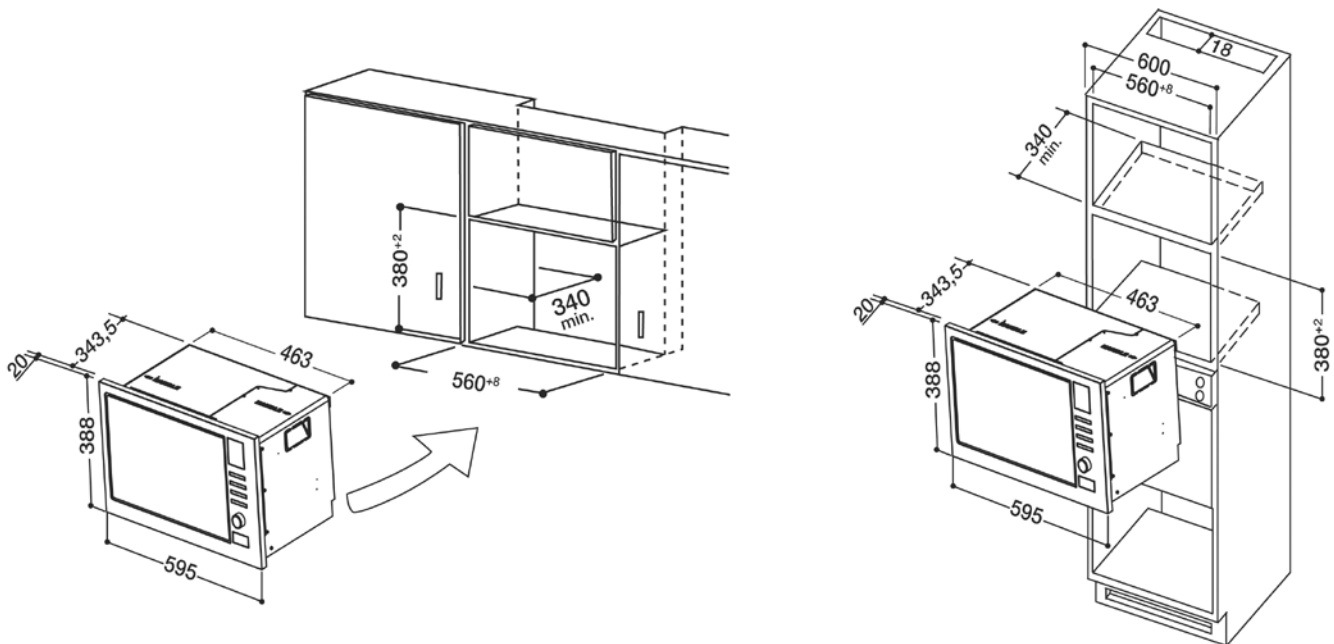

## B. Vorbereitung des Schrankes

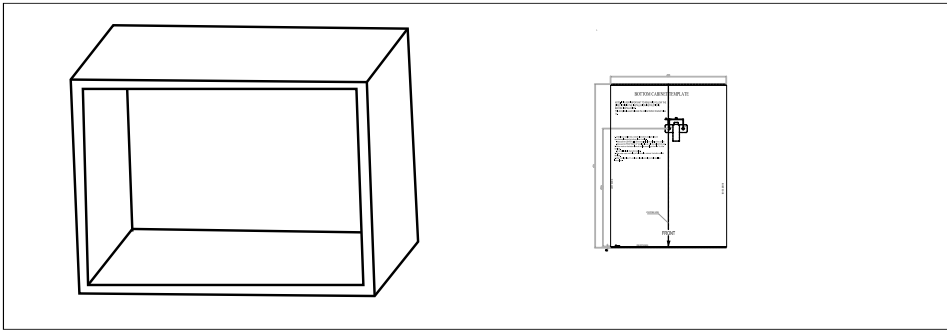

1. Lesen Sie die Anleitung auf der SCHRANKVORLAGE und bringen Sie die Vorlage auf der Unterseite des Schrankes an.

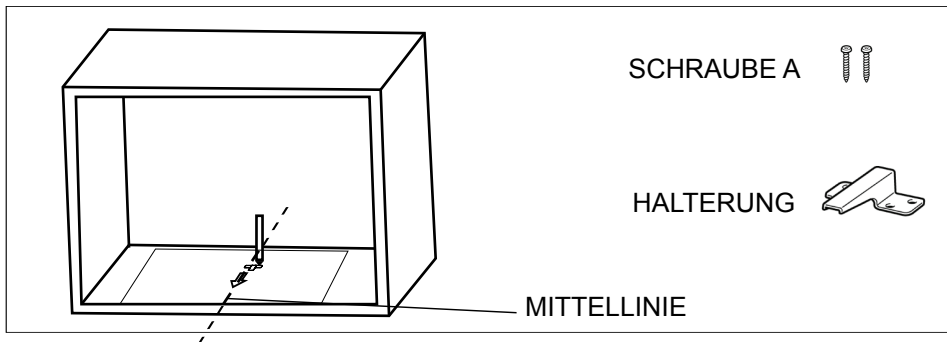

2. Markieren Sie die Unterseite des Schrankes gemäß der Vorlage mit "a".

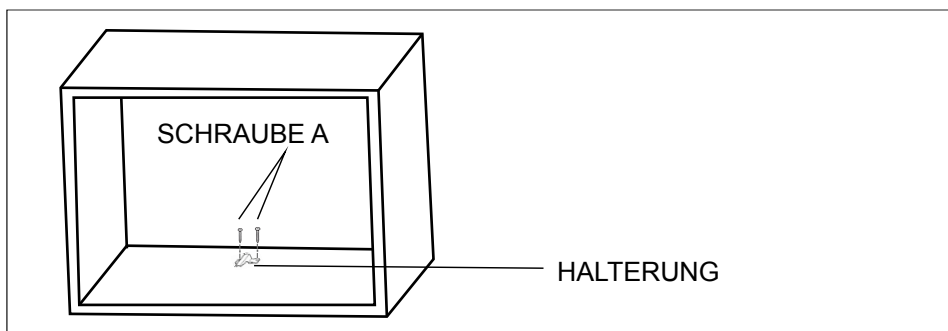

3. Entfernen Sie die Schrankvorlage und befestigen Sie die Halterung mit Schraube

## C. Installation des Ofens.

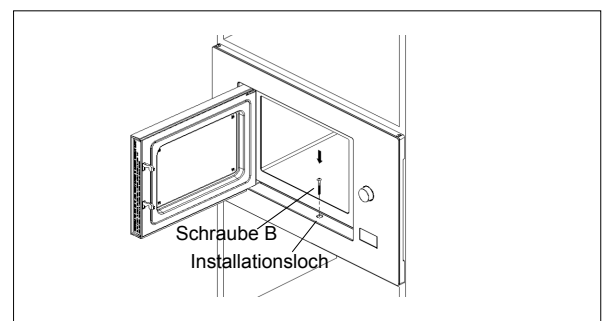
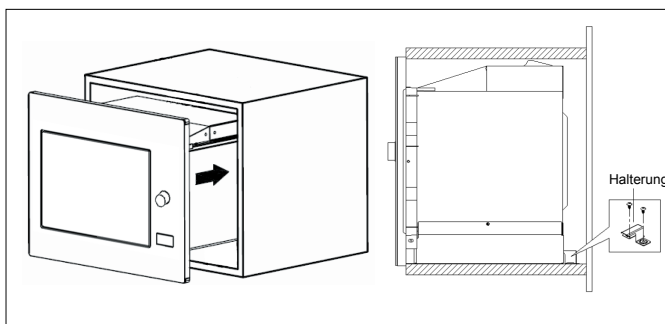

4. Installieren Sie den Ofen im Schrank.

- Vergewissern Sie sich, dass die Rückseite des Ofens fest in der Halterung sitzt.
- Achten Sie darauf, das Stromkabel nicht zu knicken.

5. Öffnen Sie die Tür. Befestigen Sie den Ofen mit Schraube B beim Installationsloch am Schrank.



Italiano



Français



Español



Portuges



Nederlands



Deutsch



Русский



Poliski



English



Türkçe



Қазақша

### Содержание

Предосторожности для предотвращения  
Воздействия Чрезмерного свч  
облучения, 92

Настройка вашей свч-печи, 98

Инструкции по эксплуатации, 99

Устранение неисправностей, 103

Инструкции по установке, 104

# ПРЕДОСТОРОЖНОСТИ ДЛЯ ПРЕДОТВРАЩЕНИЯ ВОЗДЕЙСТВИЯ ЧРЕЗМЕРНОГО СВЧ ОБЛУЧЕНИЯ

RU

- (a) Не пытайтесь включать печь с открытой дверцей, так как это ведет к вредному воздействию СВЧ облучения. Это важно во избежание повреждения защитной блокировки.
- (b) Не помещайте никакие предметы между дверцей и рамкой печи, удаляйте загрязнения и остатки моющего вещества с уплотнительных поверхностей.
- (c) ПРЕДУПРЕЖДЕНИЕ: Если дверца или уплотнения дверцы повреждены, нельзя пользоваться печью до ее ремонта в уполномоченном сервисе.

## ПРИЛОЖЕНИЕ

Если изделие не содержится в чистоте, его поверхность портится, что сокращает срок службы изделия и может привести к опасным ситуациям.

## Технические данные

Изделие:	Микроволновая печь
Торговая марка:	 <b>Hotpoint</b>
Торговый знак изготовителя:	<b>ARISTON</b>
Модель:	MWHA 122.1 X
Изготовитель:	Indesit Company
Страна-изготовитель:	Китай
Номинальное значение напряжения электропитания или диапазон напряжения	230В ~
Условное обозначение рода электрического тока или номинальная частота переменного тока	50 Гц
Потребляемая мощность:	1250 Вт
Микроволновый режим	1250 Вт
Гриль	1000Вт
Выходная мощность (микроволновый режим)	800 Вт
Объем печи	20л
Рабочая частота	2450 МГц
Класс защиты от поражения электрическим током	Класс защиты 1
В случае необходимости получения информации по сертификатам соответствия или получения копий сертификатов соответствия на данную технику, Вы можете отправить запрос по электронному адресу <a href="mailto:cert.rus@indesit.com">cert.rus@indesit.com</a> .	
Дату производства данной техники можно получить из серийного номера, расположенного под штрих-кодом (S/N XXXXXXXXX * XXXXXXXXXX), следующим образом:	- 1-ая цифра в S/N соответствует последней цифре года, - 2-ая и 3-я цифры в S/N - порядковому номеру месяца года, - 4-ая и 5-ая цифры в S/N - числу определенного месяца и года.
Производитель:	Indesit Company S.p.A. Виале А. Мерлони 47, 60044, Фабриано (АН), Италия
Импортер:	ООО "Индезит РУС"
С вопросами (в России) обращаться по адресу:	Россия, 127018, Москва, ул. Двинцев, дом 12, корп. 1

# Важные инструкции по безопасности

RU

## ПРЕДУПРЕЖДЕНИЕ

Во избежание возгорания, ударов током, причинения ущерба людям или воздействия сильного СВЧ-излучения при использовании Вашего изделия следуйте основным правилам безопасности, включая следующие:

1. Предупреждение: Нельзя разогревать жидкости и другие продукты в герметично закрытой посуде, так как это может привести к взрыву.
2. Предупреждение: Любое обслуживание или ремонт изделия, требующее снятия кожуха печи, предохраняющего от СВЧ-излучения, должно выполняться только компетентным техником.
3. Предупреждение: Не разрешайте детям использовать печь, не проинструктировав их о правилах безопасной эксплуатации печи и об опасностях, связанных с неправильным использованием.
4. Предупреждение: При использовании печи в комбинированном режиме требуется контроль детей со стороны взрослых по причине высокой температуры. (только серии с грилем) .
5. Используйте посуду, пригодную для СВЧ-печей.
6. Регулярно мойте печь и удаляйте остатки пищи.
7. Прочитайте следующее правило: "ПРЕДОСТОРОЖНОСТИ ДЛЯ ПРЕДОТВРАЩЕНИЯ ВОЗДЕЙСТВИЯ СВЧ-ИЗЛУЧЕНИЯ".
8. При разогревании еды в пластиковой или бумажной посуде следите за печью во избежание возможного возгорания.
9. В случае появления дыма, выключите печь и выньте ее штепсельную вилку из сетевой розетки, не открывайте дверцу печи для гашения возможного пламени.
10. Не перегревайте еду.
11. Не используйте печь для хранения чего-либо. Не храните хлеб, печенье и подобное внутри печи.
12. Снимите проволочки и металлические ручки с бумажной или пластиковой посуды/пакетов перед их помещением в печь.
13. Установите печь в соответствии с инструкциями.
14. Не нагревайте в СВЧ-печи сырые или вареные яйца в скорлупе, так как они могут взорваться даже по завершении СВЧ-нагревания.
15. Используйте изделие только в целях, описанных в настоящих инструкциях. Не используйте коррозионные химические вещества или пар для ухода за изделием. Данная печь специально предназначена для нагревания. Ее нельзя использовать в промышленности или в лабораториях.

16. В случае повреждения сетевого провода изделия поручите его замену производителю, магазину или квалифицированному электрику во избежание опасности.
17. Не храните и не используйте изделие на улице.
18. Не используйте это изделие рядом с водой, на мокрой поверхности или рядом с бассейном.
19. При использовании печи ее поверхности могут сильно нагреться. При использовании печи ее поверхности обычно сильно нагреваются. Держите сетевой провод изделия подальше от нагретых поверхностей и не закрывайте какие-либо части печи.
20. Сетевой провод изделия не должен свешиваться с края стола или столешницы.
21. Несоблюдение инструкций по уходу за печью может привести к повреждению поверхности и сократить срок службы изделия, а также привести к опасным ситуациям.
22. Содержимое детских бутылочек и баночек с детским питанием необходимо взболтать или перемешать и проверить его температуру во избежание ожогов.
23. При нагреве напитков СВЧ-излучением они могут неожиданно вскипеть, поэтому вынимайте их из печи осторожно.
24. Запрещается использование изделия лицами (включая детей) с ограниченными физическими, сенсорными или умственными способностями или лицами, не имеющими опыта и знаний, без контроля или обучения пользованию изделием со стороны лиц, ответственных за их безопасность.
25. Не разрешайте детям играть с изделием.
26. СВЧ-печь нельзя устанавливать в шкаф, если она не предназначена для встроенного монтажа в шкаф.
27. Изделие не работает с внешним таймером или с отдельными системами дистанционного управления.
28. ПРЕДУПРЕЖДЕНИЕ: Убедитесь, чтобы изделие было выключено, перед заменой лампы во избежание удара током.
29. Доступные детали могут нагреться при работе изделия. Не разрешайте маленьким детям приближаться к изделию.
30. Запрещается использовать паровые агрегаты для чистки изделия.
31. Поверхность кладовки может нагреться.
32. Не используйте жесткие абразивные губки или острые металлические скребки для чистки стеклянной дверцы печи, так как они могут поцарапать ее поверхность, что может привести к трещинам в стекле.

33. При работе изделие нагревается. Проявляйте осторожность во избежание касания горячих элементов внутри печи.
34. Используйте термометр -щуп, предназначенный для данной печи (для печей, имеющих возможность использовать термометр -щуп).
35. При первом включении печи можно почувствовать специфический запах, вызванный маслом, нанесенным на заводе для предохранения некоторых комплектующих.
36. Данный прибор может эксплуатироваться детьми старше 8 лет и лицами с ограниченными физическими, сенсорными или умственными способностями и с недостаточным опытом или знаниями под наблюдением или после получения соответствующих инструкций, позволяющим им безопасно эксплуатировать прибор и дающих им представление об опасности, сопряженной с его эксплуатацией. Не позволяйте детям играть с прибором. Очистка и доступное пользователю техническое обслуживание не должны производиться детьми без присмотра.
37. Храните прибор и его шнур вне досягаемости детей младше 8 лет.
38. Этот прибор предназначен для использования в домашнем хозяйстве и в подобных областях применения, таких как:  
 – штатные кухонные зоны в магазинах, офисы и другие рабочие места;  
 – для клиентов в гостиницах, мотелях и других местах проживания;  
 – на фермах;  
 – в полупансионатах.
- ВНИМАНИЕ: Во время работы прибор и его доступные части нагреваются. Не дотрагивайтесь до нагреваемых элементов. Не подпускайте к прибору детей младше 8 лет если они не находятся под постоянным наблюдением.
39. Не подпускайте к прибору детей младше 8 лет если они не находятся под постоянным наблюдением.

**Внимательно прочтите и сохраните для дальнейшего использования**

Условия хранения и транспортировки Микроволновую печь следует хранить при относительной влажности не выше 80% в закрытых помещениях. Транспортировать микроволновую печь вертикально (в рабочем состоянии) необходимо любым видом крытого транспорта в имеющейся индивидуальной потребительской таре. Запрещается подвергать микроволновую печь ударным нагрузкам при погрузочно-разгрузочных работах.

## Во избежание несчастных случаев Установка заземления

Данное изделие нуждается в заземлении. Во избежание короткого замыкания заземление сокращает риск удара током за счет провода разряда электрического тока. Данное изделие укомплектовано проводом, включающим в себя провод заземления с заземляющей вилкой. Штепсельная вилка должна быть соединена с правильно установленной и заземленной сетевой розеткой.

Обратитесь к квалифицированному электрику или в сервис, если Вам не вполне понятны инструкции по заземлению, или если у Вас имеются сомнения касательно правильного заземления изделия. При необходимости использовать удлинитель используйте только 3-жильный провод.

1. Короткая длина сетевого провода сокращает риск зацепления или наступания.
2. В случае длинного сетевого провода или удлинителя:
  - 1) Указанное номинальное электрическое значение провода или удлинителя должно быть не меньше номинального электрического значения изделия.
  - 2) Удлинитель должен быть 3-жильным с заземлением.
  - 3) Длинный провод должен быть расположен таким образом, чтобы не свешиваться со столешницы или кухонного топа, где его могут задеть дети, или где на него можно легко наступить.

### ОПАСНОСТЬ

Опасность удара током

Касание к некоторым внутренним комплектующим может привести к тяжелым несчастным случаям или к смерти. Не демонтируйте изделие.

### ПРЕДУПРЕЖДЕНИЕ

Опасность удара током

Неправильное заземление может привести к удару током. Не подключайте изделие к сетевой розетке, если оно не установлено надлежащим образом и не заземлено.

### УХОД

Проверьте, чтобы штепсельная вилка изделия была отсоединена от сетевой розетки.

1. После использования печи протирайте ее внутри слегка влажной тряпкой.
2. Съемные детали можно мыть моющим веществом и водой.
3. Рамка дверцы, уплотнение и прилегающие детали необходимо тщательно протирать влажной тряпкой в случае их загрязнения.

### ПОСУД

Смотрите инструкции “Материалы, которые можно и нельзя помещать в СВЧ-печь”

Некоторые неметаллические предметы не рекомендуется использовать в СВЧ-печи. В случае сомнений Вы можете проверить данный предмет следующим образом:

#### Проверка материала:

1. Налейте в посуду для СВЧ-печи 1 чашку холодной воды (250 мл) вместе с проверяемым предметом.
2. Нагрейте при максимальной мощности в течение 1 минуты.
3. Осторожно потрогайте предмет. Если пустой предмет теплый, не используйте его для готовки в СВЧ-печи.
4. **не превышайте время нагрева в 1 минуту.**

### ОСТОРОЖНО

#### Опасность несчастных случаев

Любое тех. обслуживание или ремонт изделия, требующее снятия кожуха печи, предохраняющего от СВЧ-излучения, должно выполняться только компетентным техником.



**Материалы, пригодные для СВч-печи**

<b>Посуда</b>	<b>Примечания</b>
Алюминиевая фольга	Только для покрытия блюд. Небольшие гладкие куски фольги могут быть использованы для защиты от сгорания тонких частей мяса или птицы. Если фольга слишком близко к стенкам печи, она может вызвать дуговой разряд. Фольга должна находиться на расстоянии не меньше 2,5 см от стенок печи.
Посуда для подрумянивания	Следуйте инструкциям производителя. Дно посуды для запеканки должно находиться на расстоянии не менее чем 5 мм от вращающейся тарелки. Неправильное использование может привести к повреждению вращающейся тарелки.
Столовая посуда	Только пригодная для СВЧ-печей. Следуйте инструкциям производителя. Не используйте треснутую или надколотую посуду.
Стеклянные банки	Всегда снимайте крышку. Используйте только для легкого нагревания содержимого. Большинство стеклянной тары не является термостойкой и может лопнуть.
Стеклянная посуда	Только термостойкое стекло, пригодной для СВЧ-печей. Проверьте, чтобы на посуде не было металлической отделки. Не используйте треснутую или надколотую посуду.
Пакеты для печей	Следуйте инструкциям производителя. Не завязывайте металлической проволокой. Прорежьте сверху в пакете дырочки для выхода пара.
Бумажные тарелки и стаканы	Используйте только для быстрого приготовления/разогрева. Не оставляйте печь без присмотра в процессе приготовления.
Бумажные полотенца	Используйте для покрытия блюд для повторного разогрева и для впитывания жира. Используйте под контролем только для быстрого приготовления.
Пекарская ("пергаментная") бумага	Используется в качестве покрытия для предотвращения разбрызгивания или в качестве обертывания для приготовления на пару.
Пластиковая посуда	Только пригодная для СВЧ-печей. Следуйте инструкциям производителя. На посуде должны быть маркировка "Для СВЧ-печей". Некоторые пластиковые коробки становятся слегка мягкими из-за нагрева их содержимого. Готовые блюда в пластиковых упаковках и плотно закрытые пластиковые пакеты должны быть открыты, проколота сверху, соблюдайте инструкции на упаковке.
Оберточная пленка	Только пригодная для СВЧ-печей. Используется для покрытия блюд в процессе приготовления для сохранения сочности. Пленка не должна касаться еды.
Термометры	Только пригодные для СВЧ-печей (термометры для мяса и кондитерской выпечки).
Вощеная оберточная бумага	Используется в качестве покрытия для предотвращения разбрызгивания и для сохранения сочности.

**Материалы, непригодные для СВч-печи**

<b>Посуда</b>	<b>Примечания</b>
Алюминиевые блюда	Могут вызвать дуговой разряд. Переложите блюдо в посуду, пригодную для СВЧ-печи.
Картон для пищевых продуктов с металлической ручкой.	Могут вызвать дуговой разряд. Переложите блюдо в посуду, пригодную для СВЧ-печи.
Металлическая посуда или посуда с металлическими деталями	Металл экранирует продукт от СВЧ-излучения. Металлическая отделка может вызвать дуговой разряд.
Металлические крученые проволочки	Могут вызвать дуговой разряд и возгорание внутри печи.
Бумажные пакеты	Могут вызвать возгорание внутри печи.
Пенопласт	Пенопласт может расплавиться или загрязнить содержимое под воздействием высокой температуры.
Дерево	Дерево высыхает от СВЧ-излучения и может потрескаться или разломиться.

# НАСТРОЙКА ВАШЕЙ СВЧ-ПЕЧИ

RU

## Названия деталей печи и съемные детали

Выньте печь и все материалы из картонной упаковки и из самой печи.

Ваша печь укомплектована следующими деталями:

Стеклопанель 1

Вращающееся кольцо 1

Руководство по эксплуатации 1

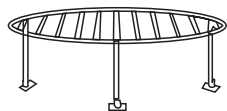
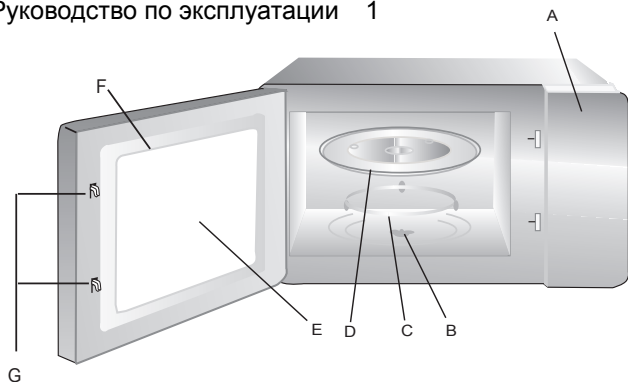

Решетка для гриля (только для серий с грилем)

- A) Консоль управления
- B) Вращающаяся ось
- C) Вращающееся кольцо
- D) Стеклопанель
- E) Смотровое окошко
- F) Дверца в сборе
- G) Система защитной блокировки

## Установка вращающегося блока

- a. Никогда не устанавливайте стеклянную тарелку перевернутой. Стеклопанель всегда должна вращаться свободно.
- b. И стеклянная тарелка, и вращающееся кольцо всегда должны быть установлены для использования СВЧ-печи.
- c. Все блюда и посуда для еды должны устанавливаться на стеклянную тарелку для приготовления.
- d. Если стеклянная тарелка или вращающееся кольцо треснет или сломается, обратитесь в ближайший уполномоченный сервисный центр.



## Установка и подключение

1. Данное изделие предназначено только для бытового использования.
2. Данная печь предназначена только для встроенной установки. Ее нельзя установить на кухонный топ или внутрь шкафа.
3. Соблюдайте специальные инструкции по установке.
4. Изделие может быть установлено в настенной нише шириной 60 см (не менее 55 см глубиной и на высоте 85 см от пола).
5. Изделие укомплектовано штепсельной вилкой и должно быть соединено с правильно установленной, заземленной сетевой розеткой.
6. Напряжение в сети должно соответствовать напряжению, указанному на заводской табличке изделия.
7. Установку сетевой розетки и замену сетевого провода должен выполнять только квалифицированный электрик. Если при установке розетка оказывается недоступной, необходимо установить многополярный разъединитель со стороны установки с расстоянием между контактами не менее 3 мм.
8. Запрещается использовать переходники, тройники и удлинители. Перегрузка может привести к возгоранию.

Доступная поверхность может нагреться при работе печи.











# ИНСТРУКЦИИ ПО ЭКСПЛУАТАЦИИ

RU

## 1. настройка часов





После подсоединения печи к сети электропитания на дисплее показывается "0:00" и включается один звуковой сигнал.

- 1) Нажмите кнопку " / 
" один раз. На дисплее показывается "00:00".- 2) Поверните регулятор " для выставления часов, выставленное значение должно быть от 0 до 23(24-часов).
- 3) Нажмите кнопку " / 
", замигает значение минут.- 4) Поверните регулятор " для выставления минут, выставленное значение должно быть от 0 до 59.
- 5) Нажмите кнопку " / 
" для подтверждения настройки часов. "." будет мигать.

### Примечание:

- 1) Если часы не настроены, они не будут работать при включении электропитания.
- 2) Если Вы нажмете кнопку " в процессе настройки часов, печь автоматически вернется в предыдущий режим.







## 2. Приготовление в СВЧ-печи

Нажмите кнопку " на дисплее появится "P100". Нажмите кнопку " четыре раза или поверните " для выбора нужной мощности, при каждом нажатии на дисплее появляются: "P100", "P80", "P50", "P30" или "P10". Затем нажмите кнопку " для подтверждения

и поверните регулятор " для выставления продолжительности от 0:05 до 95:00.





Нажмите кнопку " еще раз для начала приготовления.

Пример: Если Вам требуется использовать 80% СВЧ-мощности для приготовления в течение 20 минут, выполните следующие инструкции:

- 1) Нажмите кнопку " один раз. На дисплее показывается "P100".
- 2) Нажмите кнопку " еще раз или поверните регулятор " для выбора 80% СВЧ-мощности.
- 3) Нажмите кнопку " для подтверждения. На дисплее показывается "P 80".
- 4) Поверните регулятор " для выставления продолжительности приготовления до появления на дисплее "20:00".
- 5) Нажмите кнопку " для начала приготовления.





## 3. Гриль или комбинированное приготовление

Нажмите кнопку "", на дисплее показывается "G-1". Нажмите ту же кнопку четыре раза или поверните регулятор

" для выбора нужной мощности. На дисплее показывается "G", "C-1" или "C-2", "C-3" каждый раз, когда вы нажимаете кнопку. Затем нажмите кнопку " для подтверждения и поверните регулятор " для выставления продолжительности от 0:05 до 95:00. Нажмите кнопку " еще раз для начала приготовления.

### Пример:





Если Вам требуется использовать 55% СВЧ-мощности и 45% мощности гриля (C-1) для приготовления в течение 10 минут, выполните следующие инструкции:

- 1) Нажмите кнопку " один раз. На дисплее показывается "P100".
- 2) Нажмите кнопку " четыре раза или поверните регулятор " для выбора комбинированного режима. 1 режим.
- 3) Нажмите кнопку " для подтверждения. На дисплее показывается "C-1".
- 4) Поверните регулятор " для выставления продолжительности приготовления до появления на дисплее "10:00".
- 5) Нажмите кнопку " для начала приготовления.

### Примечание:

По истечении половины времени, заданного для Гриля, включаются два звуковых сигнала, что является нормальным. Для оптимизации приготовления блюд в режиме Гриль рекомендуем перевернуть продукт, закрыть дверцу и нажать кнопку " для продолжения приготовления. В противном случае приготовление продолжается.

## 4. Быстрый запуск

- 1) В состоянии ожидания нажмите кнопку " для начала приготовления при мощности 100%. При каждом последующем нажатии продолжительность приготовления увеличивается на 30 секунд вплоть до 95 минут.
- 2) В режиме СВЧ или размораживание нажмите кнопку " для увеличения продолжительности на 30 секунд.
- 3) В состоянии ожидания поверните регулятор " влево для выставления продолжительности приготовления при мощности 100%, затем нажмите кнопку " для начала приготовления.

## “” Pad instructions

Порядок	Дисплей	Мощность СВЧ	Мощность Гриль
1	P100	100%	
2	P80	80%	
3	P50	50%	
4	P30	30%	
5	P10	10%	
6	G	0%	100%
7	C-1	55%	45%
8	C-2	36%	64%

### 5. Размораживание по весу

1) Нажмите кнопку “/” один раз, на дисплее появится “dEF1”;

2) Поверните регулятор “” для выбора веса продукта от 100 до 2000 гр.

3) Нажмите кнопку “” для начала размораживания.

### 6. Размораживание по времени

1) Нажмите кнопку “/” дважды, на дисплее появится “dEF2”;

2) Поверните регулятор “” для настройки продолжительности размораживания. Максимальное устанавливаемое время - 95 минут.

3) Нажмите кнопку “” для начала размораживания. Мощность размораживания P30, и ее нельзя изменить.

### 7. Кухонный таймер

(1) Нажмите кнопку “/” дважды, на дисплее появится 00:00, индикатор таймера загорится.

(2) Поверните регулятор “” для ввода нужного времени. (Максимальная продолжительность приготовления - 95 минут).

(3) Нажмите кнопку “” для подтверждения настройки, индикатор таймера загорится.

(4) По истечении заданного времени таймер индикатора гаснет. Включаются 5 звуковых сигналов. Если часы были настроены (24-часовой режим), на дисплее показывается текущее время.

**Примечание:** Kitchen Time можно настроить в режиме 24-часов. Kitchen Timer является таймером.

### 8. Визуализация данных

(1) В режиме СВЧ, гриль и комбинированный нажмите кнопку “”, на дисплее на 3 секунды появится фактическая мощность. По прошествии 3-х секунд дисплей печи возвращается к прежней визуализации;

(2) В режиме приготовления нажмите кнопку “/””, на дисплее на 3 секунды покажется текущее время.

### 9. Автоматический режим

1) Поверните регулятор “” вправо для выбора режима, на дисплее появится от “A-1” до “A-10”.

2) Нажмите кнопку “” для подтверждения.

3) Поверните регулятор “” для выбора веса согласно таблице режимов.

4) Нажмите кнопку “” для начала приготовления.

Пример: Если Вы хотите использовать Автоматический режим для приготовления рыбы весом 350 гр.:

1) Поверните регулятор “” по часовой стрелке до тех пор, пока на дисплее не появится “A-4”.

2) Нажмите кнопку “” для подтверждения.



3) Поверните регулятор “” для выбора веса рыбы, на дисплее появится “350”.

4) Нажмите кнопку “” для начала приготовления.

## 10. Многоэтапное приготовление

Можно задать не больше 2-х режимов приготовления. В режиме многоэтапного приготовления, если одним из режимов является размораживание, он должен быть первым этапом.



Пример: Если требуется разморозить продукт в течение 5 минут, а затем приготовить при мощности 80% в течение 7 минут:

- 1) Нажмите кнопку “  ” дважды, на дисплее появится “dEF2”;





---

- 2) Поверните регулятор “” для настройки продолжительности размораживания, пока на дисплее не появится “5:00”.

---

- 3) Нажмите кнопку “  ” один раз. На дисплее показывается “P100”.

---

- 4) Нажмите кнопку “  ” еще раз или поверните регулятор “” для выбора 80% СВЧ-мощности.

---

- 5) Нажмите кнопку “” для подтверждения. На дисплее показывается “P 80”.

---



- 6) Поверните регулятор “” для выставления продолжительности приготовления до появления на дисплее “7:00”.

---

- 7) Нажмите кнопку “” для начала приготовления,

включится один звуковой сигнал для первого этапа, начинается обратный отсчет времени размораживания. Включится еще один звуковой сигнал для начала второго этапа. По завершении приготовления включатся пять звуковых сигналов.

## 11. Функция защитной блокировки

Блокировка: В состоянии ожидания нажмите кнопку “” на 3 секунды. Включится длинный звуковой сигнал, означающий активацию защитной блокировки, на дисплее показывается текущее время, если оно было задано, в противном случае на дисплее показывается “”.

Отмена блокировки: В состоянии блокировки нажмите кнопку “” на 3 секунды, длинный звуковой сигнал означает, что изделие отключает защитную блокировку.

Таблица режимов:

Меню	Вес (гр)	Дисплей
А-1 ПИЦЦА	200 гр	200
	400 гр	400
А-2 Картофель	200 гр	200
	400 гр	400
	600 гр	600
А-3 Мясо	250 гр	250
	350 гр	350
	450 гр	450
А-4 Рыба	250 гр	250
	350 гр	350
	450 гр	450
А-5 Овощи	200 гр	200
	300 гр	300
	400 гр	400
А-6 Напитки	1 чашка (120 мл)	1
	2 чашки (240 мл)	2
	3 чашки (360 мл)	3
А-7 Макаронные изделия	50 гр (с 450 мл холодной воды)	50
	100 гр (с 800 мл холодной воды)	100
А-8 Попкорн	50 гр	50
	100 гр	100
А-9 Курица	400	400
	800	800
	1200	1200
А-10 Повторный нагрев	200	200
	400	400
	600	600

# УСТРАНЕНИЕ НЕИСПРАВНОСТЕЙ

RU

нормальные помехи	
СВЧ-печь создает помехи приему телевизора	Когда СВЧ-печь включена, она может создавать помехи приему радио и ТВ. Это подобно помехам от маленьких электроприборов таких как, миксер, пылесос и фен. Это является нормальным.
Тусклое освещение печи	В режиме СВЧ приготовления с низкой мощностью освещение печи может потусклеть. Это является нормальным.
Образование конденсата на дверце, горячий воздух от вентиляторов	В процессе приготовления из продуктов выделяется пар. Большая его часть удаляется вентиляторами. Но незначительная часть может осесть в виде конденсата на холодных частях таких как дверца печи. Это является нормальным.
Печь внезапно включается без продуктов внутри.	Запрещается включать печь, не поместив в нее продукты. Это очень опасно.

неисправность	Возможная причина	Методы устранения
Печь не включается	(1) Сетевой провод плохо подсоединен к сетевой розетке.	Отсоедините штепсельную вилку. Подождите 10 секунд и вновь вставьте вилку в сетевую розетку.
	(2) Перегорел плавкий предохранитель или сработал защитный разъединитель.	Замените предохранитель или взведите разъединитель (обращайтесь к профессиональному электрику).
	(3) Неисправна сетевая розетка.	Проверьте сетевую розетку, подключив к ней другие электрические приборы.
Печь не нагревает	(4) Плохо закрыта дверца	Закройте дверцу плотно
Стеклопанель вращающейся тарелки производит шум при работе печи.	(5) Налеты пищи на роликах и на дне печи.	Смотрите раздел "Уход за СВЧ-печью" для чистки загрязненных частей.



Согласно Директиве об Утилизации бытовых электроприборов СВЧ-печь должна быть передана в специальный пункт сбора утиль-сырья. Если в будущем Вам потребуется выбросить это изделие, просим НЕ выбрасывать его вместе с обычным домашним мусором. Сдайте изделие в специальный пункт утиль-сырья.

# Инструкции по установке

RU

Просим внимательно прочитать инструкции по установке

## Важное Примечание

### Электрическое подключение

Печь укомплектована штепсельной вилкой и должна быть соединена с правильно установленной, заземленной сетевой розеткой. Согласно соответствующим нормативам устанавливать сетевую розетку, заменить сетевой провод может только квалифицированный электрик.

Если при установке сетевая розетка оказывается недоступной, необходимо установить многополярный разъединитель со стороны установки с расстоянием между контактами не менее 3 мм.

Выбранная ниша для встроенной печи не должна иметь задней панели.

Оставить минимальное пространство для вентиляции и воздухозабора.

### Примечание:

Сетевой провод не должен быть сжат или согнут.

## А. Встроенная установка

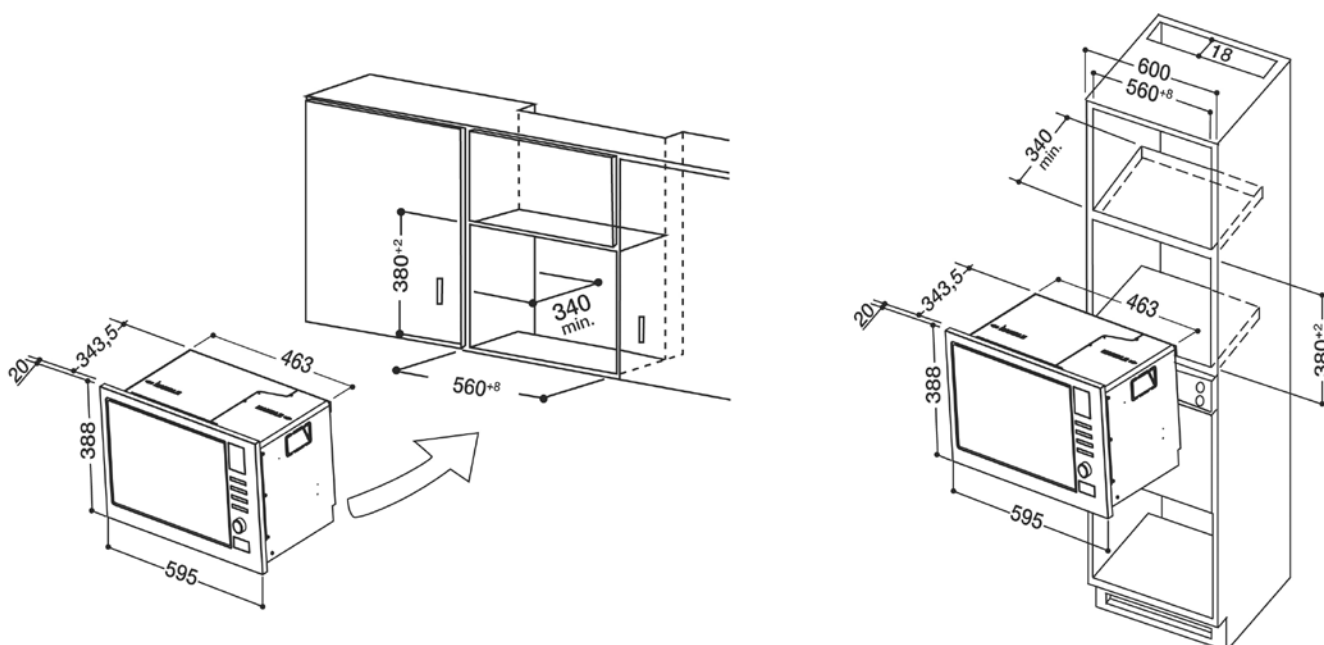



### В. Подготовка ниши

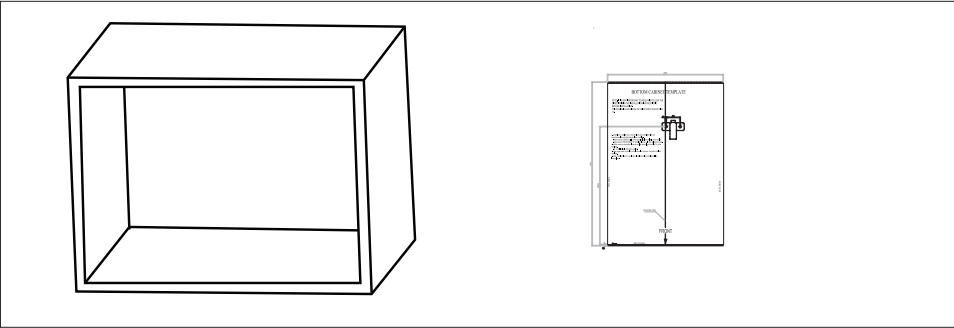

1. Прочитайте инструкции на НИЖНЕМ ШАБЛОНЕ НИШИ, положите шаблон на дно ниши.

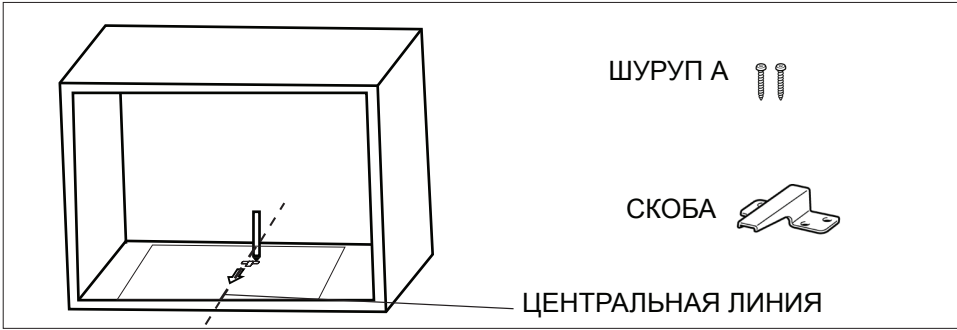

2. Сделайте отметки на дне ниши в соответствии с отверстиями "а" в шаблоне.

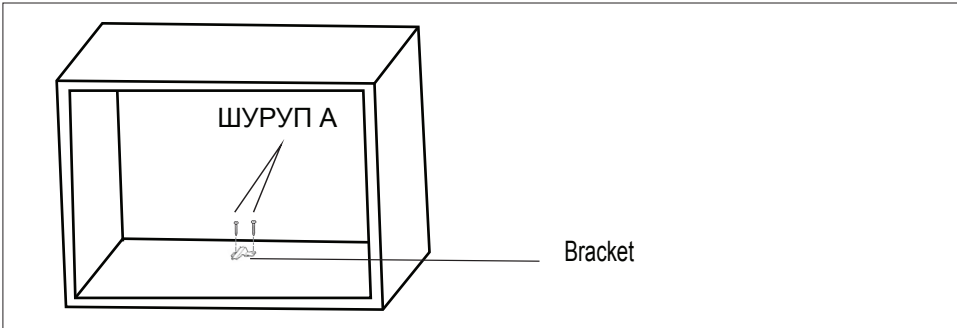

3. Уберите НИЖНИЙ ШАБЛОН НИШИ и прикрепите НИЖНИЕ СКОБЫ ШУРУПОМ А.

### С. Установка печи.

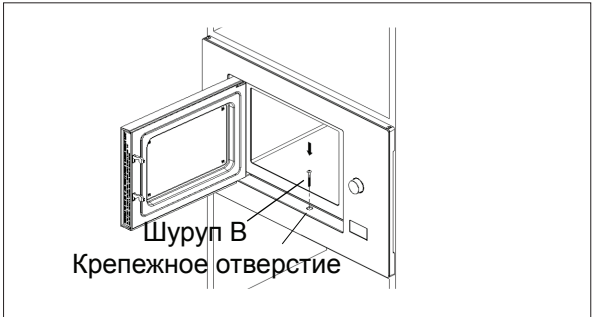
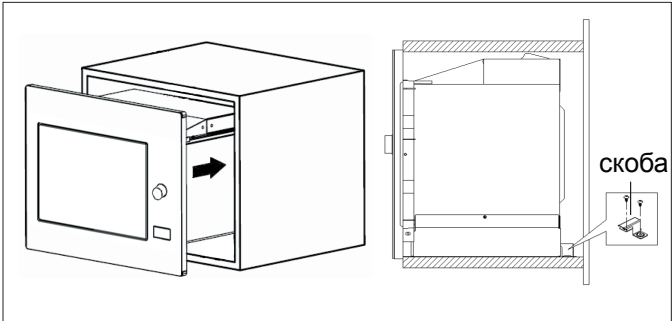

- 4. Вставьте печь в нишу.
  - Проверьте, чтобы задняя часть печи была заблокирована скобой.
  - Сетевой провод не должен быть сжат или согнут.
- 5. Откройте дверцу; прикрепите печь к нише Шурупом В в соответствии с крепежным отверстием.

# INSTRUKCJA OBSŁUGI

## MODEL: MWAH 122.1 X

KUCHENKA MIKROFALOWA

PL



Italiano



Français



Español



Portuges



Nederlands



Deutsch



Русский



Poliski



English



Türkçe



Қазақша

## Spis treści

Środki ostrożności w celu uniknięcia

Ewentualnego narażenia na

Działanie energii mikrofal, 107

Ustawianie kuchenki, 113

Instrukcja obsługi, 114

Rozwiązywanie problemów, 118

Instrukcja Instalacji, 119

 **Hotpoint**  

---

**ARISTON**

Przed użyciem kuchenki mikrofalowej należy przeczytać uważnie instrukcję, a po użyciu starannie ją przechowywać. Postępowanie zgodne ze wskazówkami zawartymi w instrukcji zapewni długą żywotność urządzenia.

**NALEŻY STARANNIE PRZECHOWYWAĆ INSTRUKCJĘ**

# ŚRODKI OSTROŻNOŚCI W CELU UNIKNIĘCIA EWENTUALNEGO NARAŻENIA NA DZIAŁANIE ENERGII MIKROFAL

- (a) Nie uruchamiać kuchenki z otwartymi drzwiczkami, ponieważ może to spowodować narażenie na szkodliwe działanie energii mikrofal. Zwrócić uwagę, by nie złamać lub nie naruszyć blokad bezpieczeństwa.
- (b) Nie umieszczać żadnych przedmiotów między przednią częścią kuchenki i drzwiczkami i nie dopuścić do gromadzenia się na powierzchniach uszczelniających pozostałości brudu lub środka czyszczącego.
- (c) **OSTRZEŻENIE:** W przypadku uszkodzenia drzwiczek lub uszczelek, nie uruchamiać kuchenki aż do jej naprawienia przez kompetentną osobę.

## ANEKS

Nieutrzymywanie urządzenia w czystości może prowadzić do uszkodzenia powierzchni i niebezpiecznej sytuacji.

## Specyfikacje techniczne

Model:	MWHA 122.1 X
Napięcie znamionowe:	230V~50Hz
Napięcie znamionowe wejściowe (Kuchenka mikrofalowa):	1250W
Napięcie znamionowe wyjściowe (Kuchenka mikrofalowa):	800W
Napięcie znamionowe wejściowe (Grill):	1000W
Pojemność kuchenki:	20 L
Średnica tacy obrotowej:	Ø 245mm
Wymiary zewnętrzne:	594x343,5x388mm
Masa netto:	Ok. 15Kg

## WAŻNE BEZPIECZEŃSTWA

## WSKAZÓWKI

PL

### OSTRZEŻENIE

Aby zmniejszyć ryzyko pożaru, porażenia prądem, obrażeń lub narażenia na działanie energii mikrofal podczas korzystania z urządzenia, należy przestrzegać podstawowych zasad, w tym:

1. Ostrzeżenie: Nie podgrzewać płynów i innych produktów w zamkniętych pojemnikach, ponieważ mogą wybuchnąć.
2. Ostrzeżenie: Przeprowadzanie jakichkolwiek działań serwisowych lub naprawczych polegających na usunięciu pokrywy chroniącej przed działaniem energii mikrofal jest szkodliwe dla wszystkich osób innych od kompetentnego technika.
3. Ostrzeżenie: Dzieci mogą obsługiwać kuchenkę bez nadzoru, jeżeli zostały im dostarczone odpowiednie wskazówki i są one w stanie ją obsługiwać w bezpieczny sposób i zrozumieć niebezpieczeństwo związane z jej niewłaściwym użyciem.
4. Ostrzeżenie: Podczas pracy urządzenia w trybie kombinowanym, ze względu na generowaną temperaturę, dzieci powinny obsługiwać kuchenkę wyłącznie nadzorem osoby dorosłej. (wyłącznie dla serii z grillem)
5. Stosować wyłącznie naczynia przeznaczone do użycia w kuchenkach mikrofalowych.

6. Regularnie czyścić kuchenkę i usuwać osady żywności.
7. Przeczytać i przestrzegać: " ŚRODKI OSTROŻNOŚCI W CELU UNIKNIĘCIA EWENTUALNEGO NARAŻENIA NA DZIAŁANIE ENERGII MIKROFAL".
8. Podczas podgrzewania żywności w plastikowych lub papierowych pojemnikach, pilnować kuchenki ze względu na możliwość zapłonu.
9. W przypadku zauważenia dymu, wyłączyć urządzenie lub wyjąć wtyczkę z gniazda i nie otwierać drzwiczek w celu stłumienia płomieni.
10. Nie rozgotowywać żywności.
11. Nie używać kuchenki do przechowywania żywności. Nie przechowywać produktów takich, jak chleb, ciastka, itp. we wnętrzu kuchenki.
12. Przed włożeniem do kuchenki papierowych lub plastikowych pojemników/torebek należy usunąć druciki i metalowe uchwyty.
13. Instalować lub umieścić kuchenkę wyłącznie zgodnie z dostarczoną instrukcją instalacji.
14. Nie podgrzewać w kuchence jaj w skorupkach i całych jaj na twardo, ponieważ mogą one wybuchnąć, również po zakończeniu gotowania.
15. Stosować urządzenie wyłącznie do przewidzianych celów, w sposób opisany w podręczniku. Nie stosować w urządzeniu żrących substancji chemicznych lub oparów. Kuchenka została zaprojektowana do podgrzewania. Nie została zaprojektowana do celów przemysłowych lub laboratoryjnych.
16. W przypadku uszkodzenia przewodu zasilania, w celu uniknięcia zagrożenia, powinien on zostać wymieniony przez producenta, jego serwisanta lub inną osobę posiadającą odpowiednie kwalifikacje.
17. Nie przechowywać urządzenia na zewnątrz.
18. Nie używać kuchenki w pobliżu wody, w wilgotnej piwnicy lub w pobliżu basenu.
19. Podczas pracy urządzenia, temperatura dostępnych powierzchni może być wysoka. Podczas użytkowania, powierzchnie są podatne na nagrzewanie. Przechowywać przewód z dala od nagrzanej powierzchni i nie pokrywać żadnych elementów we wnętrzu kuchenki.
20. Nie dopuścić do zwisania przewodu na krawędzi stołu lub blatu.
21. Nieutrzymywanie kuchenki w czystości może prowadzić do pogorszenia stanu powierzchni, co może wpłynąć negatywnie na okres życia urządzenia i doprowadzić do niebezpiecznych sytuacji.
22. W celu uniknięcia poparzeń, przed spożyciem należy zamieszać lub wstrząsnąć zawartość butelek i słoiczków z pokarmem dla niemowląt oraz sprawdzić ich temperaturę.
23. Podgrzewanie napojów w kuchence mikrofalowej może prowadzić do opóźnionego wrzenia, dlatego należy zachować ostrożność podczas obchodzenia się z pojemnikiem.

24. Urządzenie nie jest przeznaczone do użytku przez osoby (w tym dzieci) o ograniczonej zdolności fizycznej, sensorycznej lub psychicznej lub braku doświadczenia i wiedzy, chyba, że osoby te znajdują się pod opieką lub zostały im udzielone wskazówki na temat użycia urządzenia przez osobę odpowiedzialną za ich bezpieczeństwo.
25. Dzieci powinny być nadzorowane i należy się upewnić, że nie bawią się urządzeniem.
26. Nie należy umieszczać kuchenki mikrofalowej w szafie, chyba że została ona przetestowana w szafie.
27. Urządzenie nie jest przeznaczone do obsługi przy użyciu zewnętrznego czasomierza lub oddzielnego, zdalnego systemu kontroli.
28. **OSTRZEŻENIE:** Przed dokonaniem wymiany żarówki, w celu uniknięcia możliwego porażenia elektrycznego, upewnić się, że urządzenie jest odłączone od zasilania.
29. Podczas użycia, dostępne części mogą się rozgrzać. Nie zezwalać małym dzieciom na zbliżanie się do urządzenia.
30. Nie używać myjki parowej do czyszczenia urządzenia.
31. Powierzchnia szuflady do przechowywania może się nagrzewać.
32. Nie stosować do czyszczenia szyby kuchenki abrazyjnych środków czyszczących lub metalowych skrobaków, ponieważ mogą one porysować powierzchnię i doprowadzić do pęknięcia szyby.
33. Podczas użycia, urządzenie się nagrzewa. Zachować ostrożność, by nie dotknąć elementów grzewczych wewnątrz kuchenki.
34. Używać wyłącznie czujnika temperatury zalecanego dla niniejszej kuchenki (dla kuchenek wyposażonych w instalację do używania czujnika temperatury).
35. Podczas pierwszego użycia, na skutek użycia olejów produkcyjnych do ochrony niektórych części, możliwe jest wystąpienie specyficznych zapachów.
36. To urządzenie może być używane przez dzieci w wieku co najmniej 8 lat i osoby z ograniczonymi możliwościami fizycznymi, czuciowymi lub umysłowymi oraz z brakiem doświadczenia i wiedzy, jeśli udzieli im się nadzoru lub szkolenia dotyczącego bezpiecznego użytkowania urządzenia tak aby rozumiały towarzyszące zagrożenie. Dzieci nie mogą bawić się urządzeniem. Czyszczenie i konserwacja nie powinny być wykonywane przez dzieci bez nadzoru.
37. Przechowuj urządzenie i jego przewód poza zasięgiem dzieci w wieku poniżej 8 lat.

---

38. To urządzenie jest przeznaczone do użytku w gospodarstwie domowym i do podobnych zastosowań takich jak:

- części dla personelu kuchennego w sklepach, biurach i innych otoczeniach roboczych;
- przez klientów w hotelach, motelach i innych otoczeniach typu mieszkalnego;
- domach gospodarskich;
- otoczeniach z noclegiem i śniadaniem.

39. **OSTRZEŻENIE:** Urządzenie i jego dostępne części nagrzewają się w czasie użytkowania. Należy postępować ostrożnie aby uniknąć dotknięcia nagrzanymi częściami. Dzieci w wieku poniżej 8 lat powinny być trzymane z dala, chyba, że są pod stałym nadzorem.

**PRZECZYTAJ UWAŻNIE I ZACHOWAJ ABY WYKORZYSTAĆ W PRZYSZŁOŚCI**

## W celu ograniczenia ryzyka zranienia osób Instalacja Uziemienia

Urządzenie powinno być uziemione. W przypadku zwarcia w obwodzie elektrycznym, uziemienie ogranicza ryzyko porażenia prądem poprzez zapewnienie przewodu odprowadzającego prąd elektryczny. Urządzenie jest wyposażone w kabel z przewodem uziemiającym i wtyczką uziemiającą. Wtyczka powinna być podłączona do prawidłowo zainstalowanego i uziemionego gniazda.

Jeżeli instrukcje wykonania uziemienia nie są całkowicie zrozumiałe lub jeżeli istnieją wątpliwości co do tego, czy urządzenie jest prawidłowo uziemione, należy się skonsultować z wykwalifikowanym elektrykiem lub pracownikiem serwisu. W razie konieczności użycia przedłużacza, należy używać wyłącznie przedłużacza trójprzewodowego.

1. W celu ograniczenia ryzyka na skutek zaplątania się lub potknięcia o długi kabel, załączono krótki kabel zasilania.
2. W przypadku użycia zestawu z długim kablem lub przedłużacza:
  - 1) Oznaczona moc elektryczna kabla lub przedłużacza powinny być co najmniej takie same, jak moc elektryczna urządzenia.
  - 2) Przedłużacz musi być 3-żyłowy kablem z uziemieniem.
  - 3) Należy ułożyć długi kabel w taki sposób, by uniemożliwić jego ściągnięcie przez dzieci lub przypadkowe potknięcie.

### NIEBEZPIECZEŃSTWO

Ryzyko porażenia elektrycznego  
Dotyknięcie niektórych części wewnętrznych może spowodować poważne obrażenia ciała lub śmierć. Nie demontować urządzenia.

### OSTRZEŻENIE

Ryzyko porażenia elektrycznego  
Niewłaściwe użycie uziemienia może spowodować porażenie prądem elektrycznym. Nie podłączać do gniazda przed prawidłowym zainstalowaniem i uziemieniem urządzenia.

### CZYSZCZENIE

Pamiętać o odłączeniu urządzenia od źródeł zasilania.

1. Wyczyścić wnętrze kuchenki przy użyciu lekko zwilżonej ściereczki.
2. Wyczyścić akcesoria w zwykły sposób, przy użyciu wody z mydłem.
3. Dokładnie wyczyścić ramę drzwiczek, uszczelkę i sąsiadujące elementy przy użyciu zwilżonej ściereczki, za każdym razem, gdy są one brudne.

### NACZYNIA

Patrz wskazówki w “Materiały dopuszczone do użycia w kuchenke mikrofalowej lub materiały, których należy unikać w kuchenke mikrofalowej.”

Istnieją pewne niemetalowe naczynia, których użycie w kuchenke mikrofalowej nie jest bezpieczne. W razie wątpliwości, możliwe jest sprawdzenie naczynia, o którym mowa, zgodnie z poniższą procedurą.

#### Test Naczynia:

1. Napełnić pojemnik przeznaczony do użycia w kuchenke mikrofalowej 1 szklanką zimnej wody (250ml) i wstawić do kuchenki wraz z pustym naczyniem, które chcemy przetestować
2. Podgrzewać na maksymalnej mocy przez 1 minutę.
3. Dotknąć ostrożnie naczynia. Jeżeli puste naczynie jest ciepłe, nie należy go stosować do gotowania w kuchenkach mikrofalowych.
4. Nie przekraczać czasu gotowania wynoszącego 1 min.

### UWAGA

#### Niebezpieczeństwo Wystąpienia Obrażeń

Przeprowadzanie jakichkolwiek działań serwisowych lub naprawczych polegających na usunięciu pokrywy chroniącej przed działaniem energii mikrofal jest szkodliwe dla wszystkich osób innych od kompetentnego technika.



**Materiały dopuszczone do użycia w kuchence mikrofalowej**

<b>Naczynia</b>	<b>Uwagi</b>
Folia aluminiowa	Wyłącznie w celach ochronnych. Niewielkie kawałki folii mogą być stosowane do przykrycia cienkich kawałków mięsa lub drobiu w celu zapobieżenia przegotowania. Jeżeli folia zostanie umieszczona zbyt blisko ścianek kuchenki, możliwe jest wystąpienie iskrzenia. Folia powinna się znajdować w odległości przynajmniej 2,5 cm od ścianek kuchenki.
Naczynie do przyrumieniania	Postępować zgodnie z instrukcjami producenta. Dno naczynia powinno się znajdować przynajmniej 5 mm powyżej tacy obrotowej. Nieprawidłowe użycie może spowodować złamanie tacy obrotowej.
Zastawa stołowa	Wyłącznie przeznaczona do użycia w kuchenkach mikrofalowych. Postępować zgodnie z instrukcjami producenta. Nie używać pękniętych lub poszczerbionych naczyń.
Szklane słoje	Zawsze zdjąć pokrywkę. Używać wyłącznie do podgrzewania żywności. Większość szklanych słoików nie posiada odporności na wysoką temperaturę i mogą one pęknąć.
Naczynia szklane	Wyłącznie naczynia żaroodporne. Upewnić się, że nie posiadają one metalowych opasek. Nie używać pękniętych lub poszczerbionych naczyń.
Torby do pieczenia	Postępować zgodnie z instrukcjami producenta. Nie zamykać toreb drucianym wiązadłem. Nakłuć torby w celu umożliwienia ujęcia pary.
Papierowe talerze i kubki	Używać wyłącznie do krótkotrwałego gotowania/podgrzewania. Nie pozostawiać kuchenki bez nadzoru podczas gotowania.
Ręczniki papierowe	Używać do nakrywania żywności podczas podgrzewania i w celu usuwania tłuszczu. Stosować pod nadzorem, wyłącznie w celu krótkotrwałego gotowania.
Papier pergaminowy	Stosować jako ochronę przed rozpryskami lub do owijania podczas parowania.
Tworzywo sztuczne	Wyłącznie przeznaczone do użycia w kuchenkach mikrofalowych. Postępować zgodnie z instrukcjami producenta. Powinno być oznakowane "Do stosowania w kuchenkach mikrofalowych". Niektóre pojemniki plastikowe mięknią, gdy żywność w ich wnętrzu się nagrzej. "Woreczki do gotowania" i hermetycznie zamykane torby plastikowe powinny być perforowane, nakłuwane lub wentylowane, zgodnie ze wskazówkami na opakowaniu.
Opakowania z tworzywa sztucznego	Wyłącznie bezpieczne dla kuchenek mikrofalowych. Używać do przykrywania potraw podczas gotowania w celu zachowania wilgoci. Nie dopuścić, by opakowanie plastikowe dotykało żywności.
Termometry	Wyłącznie przeznaczone do użycia w kuchenkach mikrofalowych (termometry do mięsa i ciast).
Papier woskowy	Używać do przykrycia żywności w celu ochrony przed rozpryskami oraz zachowania wilgoci.

**Materiały, których należy unikać w kuchence mikrofalowej**

<b>Naczynia</b>	<b>Uwagi</b>
Taca aluminiowa	Może powodować iskrzenie. Przenieść żywność do naczynia przeznaczonego do użycia w kuchence mikrofalowej.
Pudełka kartonowe z metalowymi uchwyłami	Mogą powodować iskrzenie. Przenieść żywność do naczynia przeznaczonego do użycia w kuchence mikrofalowej.
Naczynia metalowe lub metalizowane	Metal nie dopuszcza energii mikrofal do żywności. Opaski metalowe mogą być przyczyną iskrzenia.
Wiązadła druciane	Mogą być przyczyną iskrzenia i pożaru w kuchence.
Torebki papierowe	Mogą być przyczyną pożaru w kuchence.
Pianka z tworzywa sztucznego	Po wystawieniu na działanie wysokiej temperatury, tworzywo sztuczne może ulec stopnieniu lub zanieczyścić ciecz znajdującą się wewnątrz.
Drewno	Drewno użyte w kuchence mikrofalowej wysycha i może się rozszczepić lub popękać.



# USTAWIANIE KUCHENKI

## Nazwy części Kuchenki i Akcesoriów

Wyjąć kuchenkę i wszystkie materiały z opakowania tekturowego i z wnętrza kuchenki.

Kuchenka jest dostarczana z następującymi akcesoriami:

Szklana taca	1
Zespół pierścienia tacy obrotowej	1
Instrukcja Obsługi	1

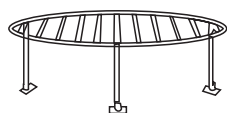
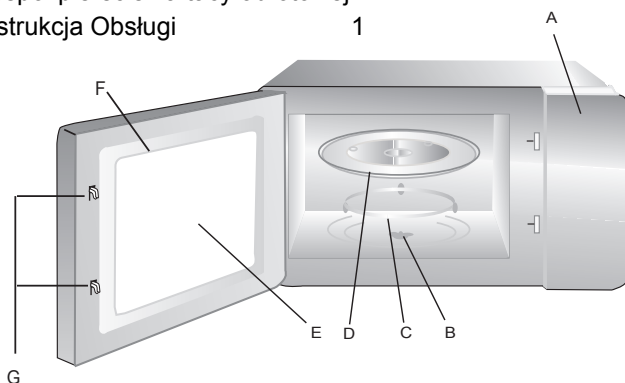

Instalacja do grilla (tylko dla serii Grill)

- A) Panel sterowania
- B) Wał tacy obrotowej
- C) Zestaw pierścienia tacy obrotowej
- D) Szklana taca
- E) Okienko inspekcyjne
- F) Drzwiczki
- G) Bezpieczny system blokowania

## Instalacja Tacy Obrotowej

- a. Nigdy nie umieszczać szklanej tacy do góry dnem. Nigdy nie ograniczać ruchu szklanej tacy.
- b. Podczas gotowania należy zawsze stosować szklaną tacę i pierścień tacy obrotowej.
- c. W celu gotowania należy umieścić produkty oraz pojemniki z żywnością na szklanej tacy.
- d. W przypadku pęknięcia lub złamania tacy lub pierścienia tacy obrotowej, skontaktować się z najbliższym autoryzowanym serwisem.

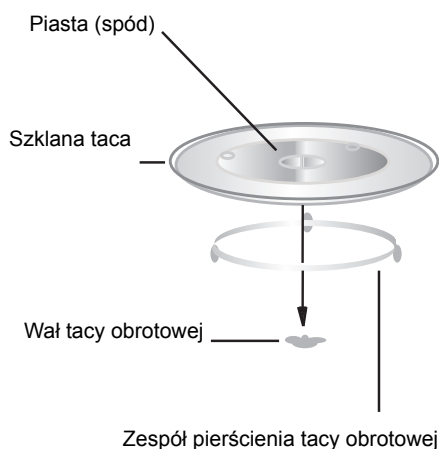

## Instalacja i podłączenie

1. Urządzenie jest przeznaczone wyłącznie do użytku domowego.
2. Kuchenka jest przeznaczona wyłącznie do zabudowy. Nie jest ona przeznaczona do stosowania na blacie lub wewnątrz szafki.
3. Należy postępować zgodnie z odpowiednimi instrukcjami instalacji.
4. Urządzenie może być instalowane w szafce przymocowanej do ściany o szerokości 60cm (o głębokości min. 55cm i wysokości 85cm).
5. Urządzenie jest wyposażone we wtyczkę i powinno być podłączone do prawidłowo zainstalowanego gniazda z uziemieniem.
6. Napięcie powinno odpowiadać napięciu oznaczonemu na tabliczce znamionowej.
7. Instalacja gniazda i wymiana kabla powinny być wykonane wyłącznie przez wykwalifikowanego elektryka. Jeżeli po wykonaniu instalacji wtyczka nie jest dostępna, należy zapewnić po stronie instalacji urządzenie rozłączające ze szczeliną między stykami wynoszącą przynajmniej 3 mm.
8. Nie używać przejściówek, złączek wielotorowych i przedłużaczy. Przeciążenie może wywołać pożar.

PL

Dostępna powierzchnia może być gorąca podczas pracy.



# INSTRUKCJA OBSŁUGI

PL

## 1. Ustawienie Zegara

Gdy kuchenka mikrofalowa zostanie podłączona do sieci elektrycznej, na wyświetlaczu pojawi się "0:00" zostanie wyemitowany pojedynczy sygnał dźwiękowy.

1) Nacisnąć jeden raz przycisk "🕒/🕒",  
Na wyświetlaczu pojawi się "00:00".

2) Przekręcić "🕒" w celu dokonania regulacji godzin,  
możliwe jest wprowadzenie wartości od 0 do 23 (24-godz.).

3) Nacisnąć przycisk "🕒/🕒", symbole minut  
zaczną migotać.

4) Przekręcić "🕒" w celu wyregulowania minut,  
możliwe jest wprowadzenie wartości od 0 do 59.

5) Nacisnąć przycisk "🕒/🕒" w celu zakończenia  
ustawiania zegara. Zacznie migotać symbol ":".

**Uwaga:** 1) Jeżeli zegar nie został ustawiony, nie  
będzie on działał po podłączeniu zasilania.  
2) Podczas ustawiania zegara, po  
naciśnięciu "⏸️" kuchenka powróci  
automatycznie do poprzedniego stanu.

## 2. Gotowanie w Kuchenke Mikrofalowej

Nacisnąć "🔥🔥🔥" na wyświetlaczu pojawi  
się "P100". Nacisnąć kilkakrotnie "🔥🔥🔥"

lub przekręcić "🕒" w celu wyboru żądanej  
mocy. Po każdorazowym naciśnięciu nastąpi  
wyświetlenie "P100", "P80", "P50", "P30" lub "P10".

Następnie nacisnąć "👉" w celu  
zatwierdzenia i przekręcić "🕒" w celu ustawienia  
czasu gotowania od 0:05 do 95:00. Nacisnąć  
ponownie przycisk "👉" w celu rozpoczęcia  
gotowania.

Przykład: Jeżeli pragnie się wykorzystać 80% mocy  
kuchenki w celu gotowania przez 20 minut, możliwe jest  
działanie zgodne z następującymi etapami.

1) Nacisnąć jeden raz "🔥🔥🔥", na wyświetlaczu  
pojawi się "P100".

2) Nacisnąć ponownie przycisk "🔥🔥🔥" lub  
przekręcić "🕒" w celu wyboru 80% mocy.

3) Nacisnąć przycisk "👉" w celu zatwierdzenia,  
na wyświetlaczu pojawi się "P 80".

4) Obracać "🕒" w celu ustawienia czasu gotowania aż  
do wyświetlenia "20:00".

5) Nacisnąć "👉" w celu rozpoczęcia gotowania.

## 3. Grill lub Combi. Gotowanie

Nacisnąć przycisk "🔥🔥🔥", na  
wyświetlaczu pojawi się "G", nacisnąć kilkakrotnie lub  
przekręcić "🕒" w celu wyboru żądanej mocy. Nastąpi  
wyświetlenie "G", "C-1", "C-2". Następnie nacisnąć  
"👉" w celu zatwierdzenia i przekręcić "🕒" w  
celu ustawienia czasu gotowania od 0:05 do 95:00.  
Nacisnąć ponownie przycisk "👉" w celu  
rozpoczęcia gotowania.

Przykład: Jeżeli pragnie się wykorzystać 55% mocy  
kuchenki i 45 % mocy grilla (C-1) w celu  
gotowania przez 10 minut, możliwe jest  
działanie zgodne z następującymi etapami.

1) Nacisnąć jednokrotnie przycisk "🔥🔥🔥",  
na wyświetlaczu pojawi się "P100".

2) Nacisnąć przycisk "🔥🔥🔥" lub  
przekręcić "🕒" w celu wyboru combi. 1 tryb.

3) Nacisnąć przycisk "👉" w celu zatwierdzenia,  
na wyświetlaczu pojawi się "C-1".

4) Obracać "🕒" w celu ustawienia czasu gotowania aż  
do wyświetlenia "10:00".

5) Nacisnąć "👉" w celu rozpoczęcia gotowania.

**Uwaga:** Po upływie połowy czasu grillowania, zostanie  
wyemitowany dwukrotny sygnał dźwiękowy,  
co jest normalne. W celu uzyskania lepszego  
efektu grillowanej żywności, należy obrócić  
żywność, zamknąć drzwiczki i nacisnąć  
"👉" w celu kontynuacji gotowania.

Jeżeli nie zostanie wykonane żadne działanie,  
kuchenka będzie kontynuowała pracę.

## 4. Szybki Start

1) W stanie oczekiwania, nacisnąć "👉" w celu  
rozpoczęcia gotowania ze 100 % mocy, każde  
naciśnięcie zwiększy czas gotowania o 30 sekund,  
do max. 95 minut.



2) W czasie gotowania lub rozmrażania każde  
naciśnięcie "👉" zwiększa czas gotowania  
o 30 %.

3) W stanie oczekiwania, obrócić "🕒" w lewo w celu  
ustawienia czasu gotowania ze 100% mocy, następnie  
nacisnąć "👉" w celu rozpoczęcia gotowania.

“  ” Instrukcje klawiatury

Porządek	Wyświetlacz	Moc Kuchenki	Moc Grilla
1	P100	100%	
2	P80	80%	
3	P50	50%	
4	P30	30%	
5	P10	10%	
6	G	0%	100%
7	C-1	55%	45%
8	C-2	36%	64%



### 5. Rozmrażanie według Masy

1) Nacisnąć jeden raz “  /  ”, kuchenka wyświetli “dEF1”.

2) Obracać “  ” w celu wyboru masy żywności od 100 do 2000 g.

3) Nacisnąć przycisk “  ” w celu rozpoczęcia rozmrażania.



### 6. Rozmrażanie według Czasu

1) Nacisnąć dwukrotnie przycisk “  /  ”, kuchenka wyświetli “dEF2”.

2) Przekręcić “  ” w celu wyboru czasu gotowania. Maksymalny czas wynosi 95 minut.

3) Nacisnąć przycisk “  ” w celu rozpoczęcia rozmrażania. Moc rozmrażania wynosi P30 i nie zostanie zmieniona.

### 7. Czasomierz Kuchenny

(1) Nacisnąć dwukrotnie “  /  ”, na wyświetlaczu pojawi się 00:00, wskaźnik czasomierza zostanie podświetlony.



(2) Przekręcić “  ” w celu wprowadzenia prawidłowego czasu. (Maksymalny czas gotowania wynosi 95 minut.)



(3) Nacisnąć “  ” w celu potwierdzenia ustawień, wskaźnik czasomierza zostanie podświetlony.

(4) Po osiągnięciu czasu gotowania, wskaźnik czasomierza zostanie wyłączony. Zostanie wyemitowany pięciokrotny sygnał dźwiękowy. Jeżeli zegar jest ustawiony (system 24-godzinny), wyświetlacz LED wyświetli bieżący czas.

**Uwaga:** Możliwe jest 24-godzinne ustawienie czasomierza kuchennego. Po ustawieniu czasomierza, nie może on być używany jako zegar.

### 8. Funkcja Kontroli Mocy i Temperatury

(1) W stanach gotowania mikrofalowego, grillowania i gotowania kombinowanego, nacisnąć “  /  /  ”, bieżąca moc zostanie wyświetlona przez 3 sekundy. Po 3 sekundach piec powróci do poprzedniego stanu;

(2) W stanie gotowania nacisnąć “  /  ” w celu uzyskania informacji na temat czasu; czas zostanie wyświetlony przez 3 sekundy.

### 9. Menu Auto

1) Obrócić “  ” w prawo w celu wyboru menu; zostaną wyświetlone wartości od “A-1” do “A-10”.

2) Nacisnąć przycisk “  ” w celu zatwierdzenia.

3) Obrócić “  ” w celu wyboru masy domyślnej opisanej w menu.

4) Nacisnąć “  ” w celu rozpoczęcia gotowania.

Przykład: W celu użycia “Menu Auto” do gotowania 350g ryby.

1) Obracać “  ” zgodnie z kierunkiem obrotu zegara aż do wyświetlenia “A-4”.

2) Nacisnąć przycisk “  ” w celu zatwierdzenia.



3) Obracać “  ” w celu wyboru masy ryby aż do wyświetlenia “350”.

4) Nacisnąć “  ” w celu rozpoczęcia gotowania.



## 10. Gotowanie wieloetapowe



Możliwe jest równoczesne wybranie max. 2 funkcji. Jeżeli rozmrażanie jest jednym z etapów gotowania, program rozmrażania powinien być ustawiony jako pierwszy.

Przykład: Na przykład: jeżeli pragnie się rozmrozić żywność przez 5 minut i następnie gotować ją przez 7 minut przy 80 % mocy kuchenki, należy postępować w następujący sposób:

1) Nacisnąć dwukrotnie przycisk “/””, kuchenka wyświetli “dEF2”

2) Obracać “” w celu wyboru czasu rozmrażania aż do wyświetlenia “5:00”.

3) Nacisnąć jednokrotnie przycisk “~”, na wyświetlaczu pojawi się “P100”.

4) Nacisnąć ponownie przycisk “~” lub przekręcić “” w celu wyboru 80% mocy.



5) Nacisnąć przycisk “” w celu zatwierdzenia, na wyświetlaczu pojawi się “P 80”.

6) Obracać “” w celu ustawienia czasu gotowania aż do wyświetlenia “7:00”.

7) Nacisnąć “” w celu rozpoczęcia gotowania,

podczas pierwszej sekcji zostanie wyemitowany pojedynczy sygnał, rozpocznie się odliczanie czasu rozmrażania. Zostanie ponownie wyemitowany sygnał i zostanie wprowadzone drugie gotowanie. Po zakończeniu gotowania zostanie wyemitowanych pięć sygnałów.

## 11. Funkcja Blokowania przed Dziećmi

Blokowanie: W stanie oczekiwania naciskać “” przez 3 sekundy, zostanie wyemitowany długi sygnał dźwiękowy informujący o przejściu w stan zabezpieczenia przed dziećmi i, jeżeli został ustawiony czas, nastąpi wyświetlenie bieżącego czasu. W przeciwnym razie na ekranie pojawi się “”.

Odblokowanie: W skanie zablokowania naciskać “” przez 3 sekundy, zostanie wyemitowany długi sygnał świadczący o tym, że blokada została zwolniona.

## Wykres Menu

Menu	Masa (g)	Wyświetlacz
A-1 PIZZA	200 g	200
	400 g	400
A-2 Ziemniak	200 g	200
	400 g	400
	600 g	600
A-3 Mięso	250 g	250
	350 g	350
	450 g	450
A-4 Ryba	250 g	250
	350 g	350
	450 g	450
A-5 Warzywa	200 g	200
	300 g	300
	400 g	400
A-6 Napoje	1 filiżanka (120 ml)	1
	2 filiżanki (240 ml)	2
	3 filiżanki (360ml)	3
A-7 Makaron	50g (z 450 ml zimnej wody)	50
	100g (z 800 ml zimnej wody)	100
A-8 Popcorn	50 g	50
	100 g	100
A-9 Kurczak	400	400
	800	800
	1200	1200
A-10 Ponowne podgrzewanie	200	200
	400	400
	600	600

# ROZWIĄZYWANIE PROBLEMÓW

PL

Sytuacje normalne	
Kuchenka mikrofalowa zakłóca odbiór sygnału TV	Podczas działania kuchenki odbiór sygnału radio i TV może być zakłócony. Zakłócenia są podobne do zakłóceń niewielkich urządzeń elektrycznych jak mikser, odkurzacz i wentylator elektryczny. Jest to normalne.
Przyciemnione światło kuchenki	Podczas gotowania przy niskiej mocy mikrofal wewnętrzne oświetlenie kuchenki może zostać przyciemnione. Jest to normalne.
Gromadzenie się pary na drzwiczkach, wydostawanie się gorącego powietrza spoza otworów wentylacyjnych	Podczas gotowania z żywności może się wydostawać para. Większość pary wydostanie się przez otwory wentylacyjne, ale niektóre mogą się osadzić w chłodnych miejscach, jak drzwiczki kuchenki. Jest to normalne.
Nastąpiło przypadkowe uruchomienie kuchenki, bez żywności.	Zabrania się uruchamiania kuchenki bez żywności. Jest to bardzo niebezpieczne.

Problem	Możliwa przyczyna	Środki zaradcze
Nie następuje uruchomienie kuchenki.	(1) Przewód zasilania nie jest podłączony w prawidłowy sposób	Odłączyć. Następnie podłączyć ponownie po 10 sekundach.
	(2) Przepalenie bezpiecznika lub zadziałanie wyłącznika obwodu.	Wymienić bezpiecznik lub zresetować wyłącznik obwodu (naprawa wykonana przez wykwalifikowany personel)
	(3) Problemy z gniazdem	Przetestować gniazdo przy użyciu innych urządzeń elektrycznych.
Kuchenka nie grzeje	(4) Drzwiczki nie są prawidłowo zamknięte	Zamknąć drzwiczki
Szklana taca obrotowa wywołuje hałas podczas pracy kuchenki	(5) Brudne rolki i spód kuchenki	W celu wyczyszczenia zabrudzonych części patrz "Konserwacja Kuchenki".



Zgodnie z dyrektywą dotyczącą odpadów elektrycznych i elektronicznych (WEEE) Dyrektywa, należy wykonać selektywną zbiórkę i przekazać urządzenie do odpowiednich punktów zbiórki. Jeżeli w dowolnym momencie w przyszłości okaże się konieczne wyrzucenie niniejszego produktu, prosimy NIE wyrzucać produktu łącznie z odpadami komunalnymi. Prosimy przesłać niniejszy produkt do punktów zbiórki WEEE, jeżeli są one dostępne.

# Instrukcja Instalacji

## Przed Wykonaniem Instalacji Należy Uważnie Przeczytać Podręcznik

### Zwróć Uwagę Połączenia elektryczne

Niniejsze urządzenie jest wyposażone we wtyczkę i powinno być podłączone wyłącznie do prawidłowo zainstalowanego gniazda z uziemieniem. Zgodnie z obowiązującymi przepisami, gniazdo musi być zainstalowane i kabel łączący musi być zastąpiony wyłącznie przez wykwalifikowanego elektryka.

Jeżeli po wykonaniu instalacji wtyczka nie jest dostępna, po stronie instalacji należy zapewnić urządzenie rozłączające ze szczeliną przynajmniej 3mm.

Wbudowana szafka nie powinna posiadać tylnej ściany za urządzeniem.

Minimalne otwory wentylacyjne i wyciągowe.

#### Uwaga:

Nie blokować lub zginać kabla zasilania.

## A. Urządzenia wbudowane

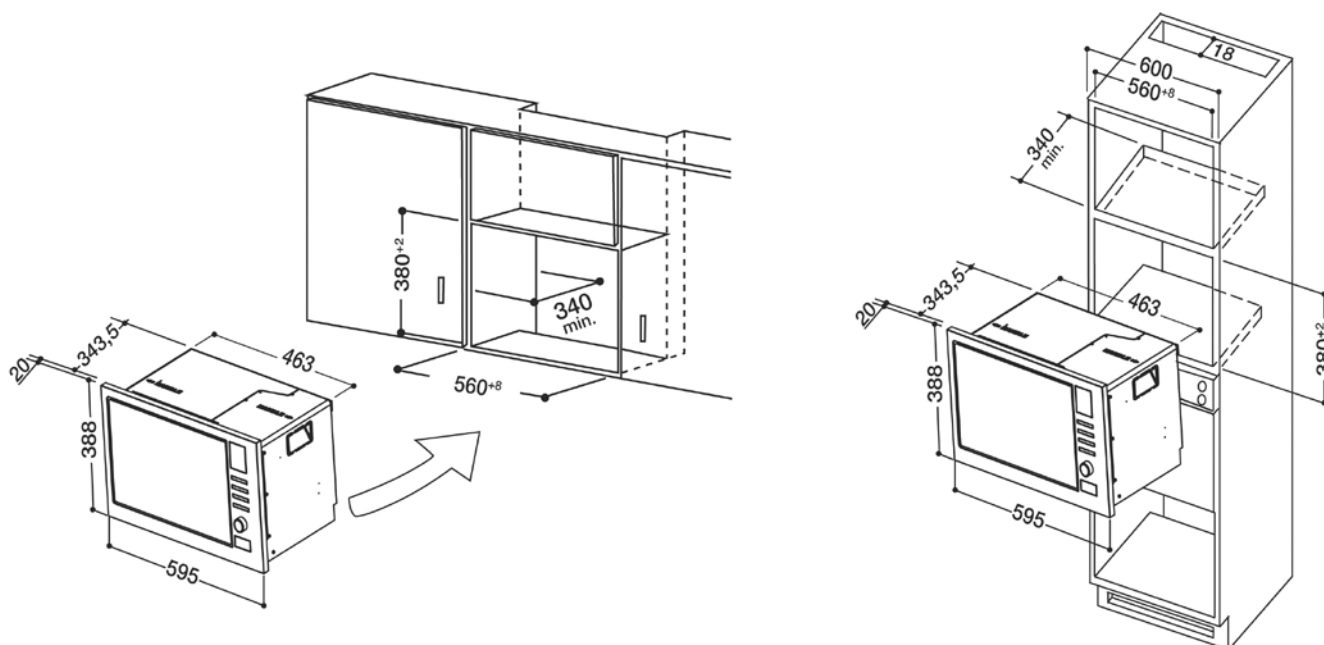

## B. Przygotowanie Szafki

1. Przeczytać instrukcję na DOLNYM SZBLONIE SZAFKI, ułożyć szablon na płaskim dnie szafki.

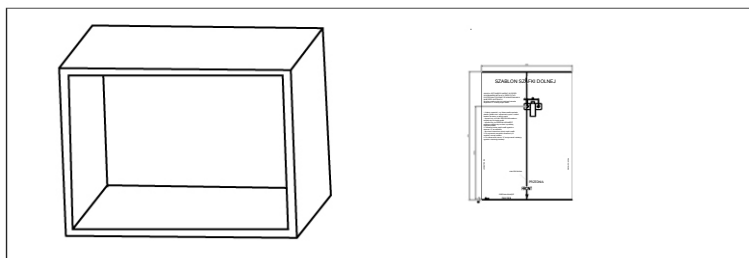

2. Na dolnej płaszczyźnie szafki wykonać oznakowanie zgodne z szablonem "a".

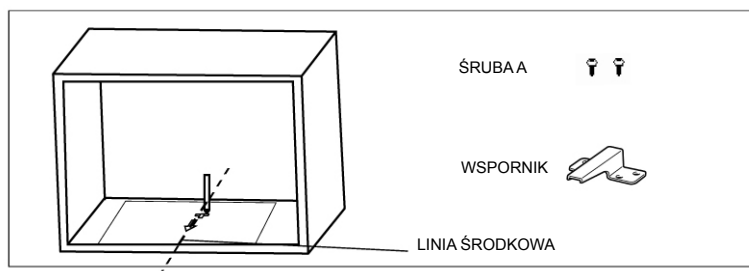

3. Usunąć szablon z dolnej części szafki i przymocować wspornik na dnie za pomocą śruby A.

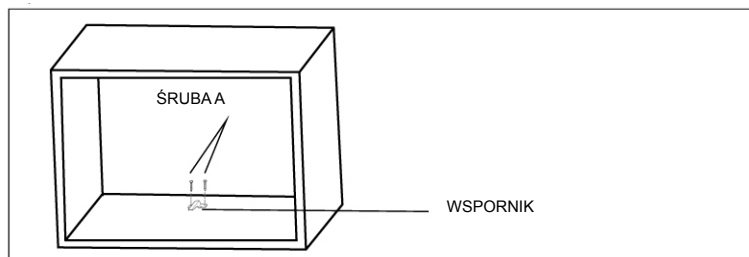

## C. Instalacja kuchenki

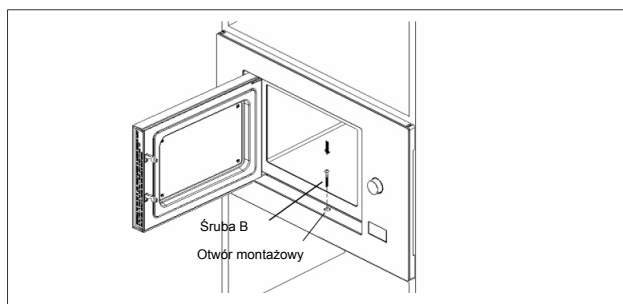
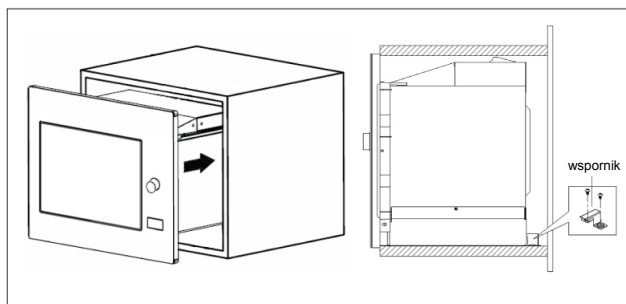

4. Zainstalować kuchenkę w szafce
  - Upewnić się, że tylna część kuchenki jest zamknięta za pomocą wspornika.
  - Nie blokować lub zginać kabla zasilania.
5. Otworzyć drzwi, przymocować kuchenkę do szafki za pomocą śruby B w otworze instalacyjnym.



# INSTRUCTION MANUAL

## MODEL: MWHA 122.1 X

MICROWAVE OVEN



Italiano



Français



Español



Portuges



Nederlands



Deutsch



Русский



Poliski



English



Türkçe



Қазақша

## Contents

Precautions to avoid possible exposure  
To excessive microwave energy, 122

Setting up your oven, 128

Operation instruction, 129

Trouble shooting, 133

Installation Instruction, 134

GB

 **Hotpoint**  

---

**ARISTON**

**Read these instructions carefully before using your microwave oven, and keep it carefully.**

If you follow the instructions, your oven will provide you with many years of good service.

**SAVE THESE INSTRUCTIONS CAREFULLY**

# PRECAUTIONS TO AVOID POSSIBLE EXPOSURE TO EXCESSIVE MICROWAVE ENERGY

GB

- (a) Do not attempt to operate this oven with the door open since this can result in harmful exposure to microwave energy. It is important not to break or tamper with the safety interlocks.
- (b) Do not place any object between the oven front face and the door or allow soil or cleaner residue to accumulate on sealing surfaces.
- (c) **WARNING:** If the door or door seals are damaged, the oven must not be operated until it has been repaired by a competent person.

## **ADDENDUM**

If the apparatus is not maintained in a good state of cleanliness, its surface could be degraded and affect the lifespan of the apparatus and lead to a dangerous situation.

## **Specifications**

Model:	MWHA 122.1 X
Rated Voltage:	230V~50Hz
Rated Input Power (Microwave):	1250W
Rated Output Power (Microwave):	800W
Rated Input Power (Grill):	1000W
Oven Capacity:	20 L
Turntable Diameter:	Ø 245mm
External Dimensions:	594x343.5x388mm
Net Weight:	Approx. 15Kg

## **IMPORTANT SAFETY INSTRUCTIONS**

### **WARNING**

To reduce the risk of fire, electric shock, injury to persons or exposure to excessive microwave oven energy when using your appliance, follow basic precautions, including the following:

1. **Warning:** Liquids and other foods must not be heated in sealed containers since they are liable to explode.
2. **Warning:** It is hazardous for anyone other than a competent person to carry out any service or repair operation that involves the removal of a cover which gives protection against exposure to microwave energy.
3. **Warning:** Only allow children to use the oven without supervision when adequate instructions have been given so that the child is able to use the oven in a safe way and understand the hazards of improper use.
4. **Warning:** When the appliance is operated in the combination mode, children should only use the oven under adult supervision due to the temperatures generated. (only for grill series).
5. Only use utensils suitable for use in microwave ovens.
6. The oven should be cleaned regularly and any food deposits should be removed.

- 
7. Read and follow the specific: "PRECAUTIONS TO AVOID POSSIBLE EXPOSURE TO EXCESSIVE MICROWAVE ENERGY".
  8. When heating food in plastic or paper containers, keep an eye on the oven due to the possibility of ignition.
  9. If smoke is observed, switch off or unplug the appliance and keep the door closed in order to stifle any flames.
  10. Do not overcook food.
  11. Do not use the oven cavity for storage purposes. Do not store items, such as bread, cookies, etc. inside the oven.
  12. Remove wire twist-ties and metal handles from paper or plastic containers/bags before placing them in the oven.
  13. Install or locate this oven only in accordance with the installation instructions provided.
  14. Eggs in the shell and whole hard-boiled eggs should not be heated in microwave ovens since they may explode, even after microwave heating has ended.
  15. Use this appliance only for its intended uses as described in manual. Do not use corrosive chemicals or vapors in this appliance. This oven is especially designed to heat. It is not designed for industrial or laboratory use.
  16. If the supply cord is damaged, it must be replaced by the manufacturer, its service agent or similarly qualified persons in order to avoid a hazard.
  17. Do not store or use this appliance outdoors.
  18. Do not use this oven near water, in a wet basement or near a swimming pool.
  19. The temperature of accessible surfaces may be high when the appliance is operating. The surfaces are liable to get hot during use. Keep cord away from heated surface, and do not cover any events on the oven.
  20. Do not let cord hang over edge of table or counter.
  21. Failure to maintain the oven in a clean condition could lead to deterioration of the surface that could adversely affect the life of the appliance and possibly result in a hazardous situation.
  22. The contents of feeding bottles and baby food jars shall be stirred or shaken and the temperature checked before consumption, in order to avoid burns.
  23. Microwave heating of beverages can result in delayed eruptive boiling, therefore care must be taken when handling the container.

- 
24. The appliance is not intended for use by persons (including children) with reduced physical, sensory or mental capabilities, or lack of experience and knowledge, unless they have been given supervision or instruction concerning use of the appliance by a person responsible for their safety.
  25. Children should be supervised to ensure that they do not play with the appliance.
  26. The microwave oven shall not be placed in a cabinet unless it has been tested in a cabinet.
  27. The appliances are not intended to be operated by means of an external timer or separate remote-control system.
  28. **WARNING:** Ensure that the appliance is switched off before replacing the lamp to avoid the possibility of electric shock.
  29. Accessible parts may become hot during use. Young children should be kept away.
  30. Steam cleaner is not to be used.
  31. Surface of a storage drawer can get hot.
  32. Do not use harsh abrasive cleaners or sharp metal scrapers to clean the oven door glass since they can scratch the surface, which may result in shattering of the glass.
  33. During use the appliance becomes hot. Care should be taken to avoid touching heating elements inside the oven.
  34. Only use the temperature probe recommended for this oven. (for ovens provided with a facility to use a temperature-sensing probe.)
  35. During the first use there is a particular smell due to production oils to protect some components.
  36. This appliance can be used by children aged from 8 years and above and persons with reduced physical, sensory or mental capabilities or lack of experience and knowledge if they have been given supervision or instruction concerning use of the appliance in a safe way and understand the hazards involved. Children shall not play with the appliance. Cleaning and user maintenance shall not be made by children unless they are older than 8 and supervised.
  37. Keep the appliance and its cord out of reach of children less than 8 years.

---

38. This appliance is intended to be used in household and similar applications such as:

- staff kitchen areas in shops, offices and other working environments;
- by clients in hotels, motels and other residential type environments;
- farm houses;
- bed and breakfast type environments.

39. **WARNING:** The appliance and its accessible parts become hot during use. Care should be taken to avoid touching heating elements. Children less than 8 years of age shall be kept away unless continuously supervised.

**READ CAREFULLY AND KEEP FOR FUTURE REFERENCE**

## To Reduce the Risk of Injury to Persons Grounding Installation

This appliance must be grounded. In the event of an electrical short circuit, grounding reduces the risk of electric shock by providing an escape wire for the electric current. This appliance is equipped with a cord having a grounding wire with a grounding plug. The plug must be plugged into an outlet that is properly installed and grounded.

Consult a qualified electrician or serviceman if the grounding instructions are not completely understood or if doubt exists as to whether the appliance is properly grounded. If it is necessary to use an extension cord, use only a 3-wire extension cord.

1. A short power-supply cord is provided to reduce the risks resulting from becoming entangled in or tripping over a longer cord.
  2. If a long cord set or extension cord is used:
    - 1) The marked electrical rating of the cord set or extension cord should be at least as great as the electrical rating of the appliance.
    - 2) The extension cord must be a grounding type 3-wire cord.
    - 3) The long cord should be arranged so that it will not drape over the counter top or tabletop where it can be pulled on by children or tripped over unintentionally.

### **DANGER**

Electric Shock Hazard

Touching some of the internal components can cause serious personal injury or death. Do not disassemble this appliance.

### **WARNING**

Electric Shock Hazard

Improper use of the grounding can result in electric shock. Do not plug into an outlet until appliance is properly installed and grounded.

### **CLEANING**

Be sure to unplug the appliance from the power supply.

1. Clean the inside of the oven after using with a slightly damp cloth.
2. Clean the accessories in the usual way in soapy water.
3. The door frame and seal and neighboring parts must be cleaned carefully with a damp cloth when they are dirty.

### **UTENSILS**

See the instructions on "Materials you can use in microwave oven or to be avoided in microwave oven."

There may be certain non-metallic utensils that are not safe to use for microwaving. If in doubt, you can test the utensil in question following the procedure below.

#### **Utensil Test:**

1. Fill a microwave-safe container with 1 cup of cold water (250ml) along with the utensil in question.
2. Cook on maximum power for 1 minute.
3. Carefully feel the utensil. If the empty utensil is warm, do not use it for microwave cooking.
4. **Do not exceed 1 minute cooking time.**

### **CAUTION**

#### **Personal Injury Hazard**

It is hazardous for anyone other than a competent person to carry out any service or repair operation that involves the removal of a cover which gives protection against exposure to microwave energy.

**Materials you can use in microwave oven**

Utensils	Remarks
Aluminum foil	Shielding only. Small smooth pieces can be used to cover thin parts of meat or poultry to prevent overcooking. Arcing can occur if foil is too close to oven walls. The foil should be at least 1 inch (2.5cm) away from oven walls.
Browning dish	Follow manufacturer's instructions. The bottom of browning dish must be at least 3/16 inch (5mm) above the turntable. Incorrect usage may cause the turntable to break.
Dinnerware	Microwave-safe only. Follow manufacturer's instructions. Do not use cracked or chipped dishes.
Glass jars	Always remove lid. Use only to heat food until just warm. Most glass jars are not heat resistant and may break.
Glassware	Heat-resistant oven glassware only. Make sure there is no metallic trim. Do not use cracked or chipped dishes.
Oven coking bags	Follow manufacturer's instructions. Do not close with metal tie. Make slits to allow steam to escape.
Paper plates and cups	Use for short-term cooking/warming only. Do not leave oven unattended while cooking.
Paper towels	Use to cover food for reheating and absorbing fat. Use with supervision for a short-term cooking only.
Parchment paper	Use as a cover to prevent splattering or a wrap for steaming.
Plastic	Microwave-safe only. Follow the manufacturer's instructions. Should be labeled "Microwave Safe". Some plastic containers soften, as the food inside gets hot. "Boiling bags" and tightly closed plastic bags should be slit, pierced or vented as directed by package.
Plastic wrap	Microwave-safe only. Use to cover food during cooking to retain moisture. Do not allow plastic wrap to touch food.
Thermometers	Microwave-safe only (meat and candy thermometers).
Wax paper	Use as a cover to prevent splattering and retain moisture.

**Materials to be avoided in microwave oven**

Utensils	Remarks
Aluminum tray	May cause arcing. Transfer food into microwave-safe dish.
Food carton with metal handle	May cause arcing. Transfer food into microwave-safe dish.
Metal or metaltrimmed utensils	Metal shields the food from microwave energy. Metal trim may cause arcing.
Metal twist ties	May cause arcing and could cause a fire in the oven.
Paper bags	May cause a fire in the oven.
Plastic foam	Plastic foam may melt or contaminate the liquid inside when exposed to high temperature.
Wood	Wood will dry out when used in the microwave oven and may split or crack.

# SETTING UP YOUR OVEN

GB

## Names of Oven Parts and Accessories

Remove the oven and all materials from the carton and oven cavity.

Your oven comes with the following accessories:

Glass tray	1
Turntable ring assembly	1
Instruction Manual	1

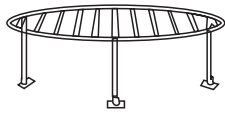
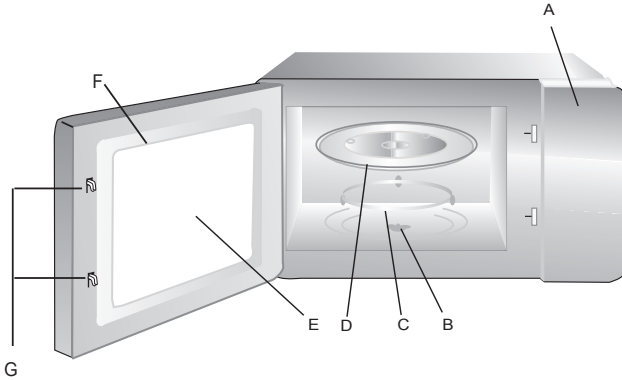

Grill Rack( Only for Grill series )

- A) Control panel
- B) Turntable shaft
- C) Turntable ring assembly
- D) Glass tray
- E) Observation window
- F) Door assembly
- G) Safety interlock system

## Installation and connection

1. This appliance is only intended for domestic use.
2. This oven is intended for built-in use only. It is not intended for counter-top use or for use inside a cupboard.
3. Please observe the special installation instructions.
4. The appliance can be installed in a 60cm wide wall-mounted cupboard(at least 55cm deep and 85cm off the floor).
5. The appliance is fitted with a plug and must only be connected to a properly installed earthed socket.
6. The mains voltage must correspond to the voltage specified on the rating plate.
7. The socket must be installed and connecting cable must only be replaced by a qualified electrician. If the plug is no longer to accessible following installation, an all-pole disconnecting device must be present on the installation side with a contact gap of at least 3mm.
8. Adapters, multi-way strips and extension leads must not be used. Overloading can result in a risk of fire.

## Turntable Installation

- a. Never place the glass tray upside down. The glass tray should never be restricted.
- b. Both glass tray and turntable ring assembly must always be used during cooking.
- c. All food and containers of food are always placed on the glass tray for cooking.
- d. If glass tray or turntable ring assembly cracks or breaks, contact your nearest authorized service center.

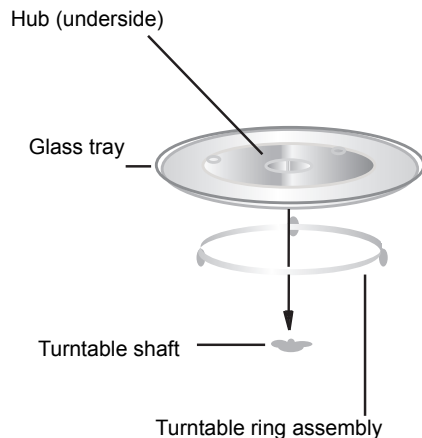

The accessible surface may be hot during operation.











# OPERATION INSTRUCTION





## 1. Clock Setting

When the microwave oven is electrified, the oven will display "0:00", buzzer will ring once.





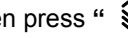

- 1) Press " " once. "00:00" displays.
- 2) Turn " " to adjust the hour figures, the input time should be within 0--23(24-hour).
- 3) Press " ", the minute figures will flash.
- 4) Turn " " to adjust the minute figures, the input time should be within 0--59.
- 5) Press " " to finish clock setting. ":" will flash.

**Note:** 1) If the clock is not set, it would not function when powered.  
2) During the process of clock setting, if you press " ", the oven will go back to the previous status automatically.





## 2. Microwave Cooking

Press " " the LED will display "P100". Press " " for times or turn " " to choose the power you want, and "P100", "P80" "P50", "P30" or "P10" will display for each added press. Then press " " to confirm, and turn " " to set cooking time from 0:05 to 95:00. Press " " again to start cooking.





Example: If you want to use 80% microwave power to cook for 20 minutes, you can operate the oven as the following steps.

- 1) Press " " once, the screen display "P100".
- 2) Press " " once again or turn " " to choose 80% microwave power.
- 3) Press " " to confirm, and the screen displays "P 80".
- 4) Turn " " to adjust the cooking time until the oven displays "20:00".
- 5) Press " " to start cooking .

## 3. Grill or Combi. Cooking

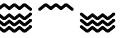



Press " " the LED will display "G", and press the same button for times or turn the " " to choose the power you want, and "G","C-1" or "C-2" will display for each added press. Then press " " to confirm, and turn " " to set cooking time from 0:05 to 95:00. Press " " again to start cooking.

Example: If you want to use 55% microwave power and 45% grill power(C-1) to cook for 10 minutes, you can operate the oven as the following steps.



- 1) Press " " once, the screen display "P100".
- 2) Press " " for timers or turn " " to choose combi. 1 mode.
- 3) Press " " to confirm, and the screen displays "C-1".
- 4) Turn " " to adjust the cooking time until the oven displays "10:00".
- 5) Press " " to start cooking .

**Note:** If half the grill time passes, the oven sounds twice, and this is normal. In order to have a better effect of grilling food, you should turn the food over close the door, and then press " " to continue cooking. If no operation, the oven will continue working.

## 4. Quick Start

- 1) In waiting state, Press " " to start cooking with 100% power, each added press will increase 30 seconds cooking time up to 95 minutes.
- 2) In microwave cooking or time defrost state, each press of " " can increase 30 seconds of cooking time.
- 3) In waiting state, turn " " left to set cooking time with 100% microwave power, then press " " to start cooking.





## 5. Defrost By Weight

- 1) Press " " once, and the oven will display "dEF1".
- 2) Turn " " to select the weight of food from 100 to 2000 g.
- 3) Press " " to start defrosting.





“  ” Pad instructions

Order	Display	Microwave Power	Grill Power
1	P100	100%	
2	P80	80%	
3	P50	50%	
4	P30	30%	
5	P10	10%	
6	G	0%	100%
7	C-1	55%	45%
8	C-2	36%	64%

### 6. Defrost By Time



- 1) Press “  /  ” twice, and the oven will display “dEF2”.
- 2) Turn “  ” to select the defrost time. The MAX time is 95 minutes.
- 3) Press “  ” to start defrosting.  
The defrost power is P30 , and it will not be changed.

### 7. Kitchen Timer









- (1) Press “  /  ” twice, LED will display 00:00, timer indicator will light.
- (2) Turn “  ” to enter the correct time. (The maximum cooking time is 95 minutes.)
- (3) Press “  ” to confirm setting, timer indicator will be lighted.
- (4) When the kitchen time is reached, timer indicator will go out. The buzzer will ring 5 times.  
If the clock be set (24-hour system), LED will display the current time.

**Note:** The kitchen Time is differ from 24-hour system. Kitchen Timer is a timer.

### 8. Inquiring Function

- (1) In states of microwave, grill and combination cooking, press “  ”, the current power will be displayed for 3 seconds. After 3 seconds, the oven will turn back to the former state;
- (2) In cooking state, press “  /  ” to inquire the time and the time will display for 3 seconds.







### 9. Auto Menu

- 1) Turn “  ” right to choose the menu, and “A-1” to “A-10” will display.
- 2) Press “  ” to confirm.
- 3) Turn “  ” to choose the default weight as the menu chart.
- 4) Press “  ” to start cooking.  
Example: If you want to use “Auto Menu” to cook fish for 350g.
- 1) Turn “  ” clockwise till “A-4” display.
- 2) Press “  ” to confirm.
- 3) Turn “  ” to select the weight of fish till “350” display.
- 4) Press “  ” to start cooking.

### 10. Multi-section cooking

At most 2 sections can be set for cooking. In multi-section cooking, if one section is defrosting, then defrosting shall be placed in the first section.

Example: If you want to defrost food for 5 minutes and then cook with 80% microwave power for 7 minutes, operate it as the following:

- 1) Press “  /  ” twice, and the oven will display “dEF2”.
- 2) Turn “  ” to select the defrost time till “5:00” display.
- 3) Press “  ” once, the screen display “P100”.
- 4) Press “  ” once again or turn “  ” to choose 80% microwave power.

---

5) Press “  ” to confirm, and the screen displays “P 80”.





---

6) Turn “  ” to adjust the cooking time till the oven displays “7:00”.

---

7) Press “  ” to start cooking, and buzzer will sound once for the first section, defrosting time counts down; buzzer will sound once again entering the second cooking. when cooking finish, buzzer sounds five times.

### 11. Lock-out Function for Children

Lock: In waiting state, press “  ” for 3 seconds, there will be a long beep denoting entering the children-lock state and current time will display if the time has been set, otherwise, the LED will display “   ”.

Lock quitting: In locked state, press “  ” for 3 seconds, there will be a long “beep” denoting that the lock is released.

## The menu chart:

Menu	Weight (g)	Display
A-1 PIZZA	200 g	200
	400 g	400
A-2 Potato	200 g	200
	400 g	400
	600 g	600
A-3 Meat	250 g	250
	350 g	350
	450 g	450
A-4 Fish	250 g	250
	350 g	350
	450 g	450
A-5 Vegetable	200 g	200
	300 g	300
	400 g	400
A-6 Beverage	1 cup (120 ml)	1
	2 cups (240 ml)	2
	3 cups (360ml)	3
A-7 Pasta	50g(with 450 ml cold water)	50
	100g(with 800 ml cold water)	100
A-8 Popcorn	50 g	50
	100 g	100
A-9 Chicken	400	400
	800	800
	1200	1200
A-10 Reheat	200	200
	400	400
	600	600

# TROUBLE SHOOTING

GB

Normal	
Microwave oven interfering TV reception	Radio and TV reception may be interfered when microwave oven operating. It is similar to the interference of small electrical appliances, like mixer, vacuum cleaner, and electric fan. It is normal.
Dim oven light	In low power microwave cooking, oven light may become dim. It is normal.
Steam accumulating on door, hot air out of vents	In cooking, steam may can out of food. Most will get out from vents. But some may accumulate on cool place like oven door. It is normal.
Oven started accidentally with no food in.	It is forbidden to run the unit without any food inside. It is very dangerous.

Trouble	Possible Cause	Remedy
Oven cannot be started	(1) Power cord not plugged in tightly	Unplug. Then plug again after 10 seconds.
	(2) Fuse blowing or circuits breaker works.	Replace fuse or reset circuits breaker (repaired by professional personnel of your company)
	(3) Trouble with outlet	Test outlet with other electrical appliances.
Oven does not head	(4) Door not closed well	Close door well
Glass turntable makes noise when microwave oven operates	(5) Dirty roller rest and oven bottom	Refer to "Maintenance of Microwave" to clean dirty parts.



According to Waste of Electrical and Electronic Equipment (WEEE) directive, WEEE should be separately collected and treated. If at any time in future you need to dispose of this product please do NOT dispose of this product with household waste. Please send this product to WEEE collecting points where available.

# Installation Instruction

GB

## Please Read the Manual Carefully Before Installation

### Please Note Electrical connection

The oven is fitted with a plug and must be only connected to a properly installed earthed socket. In accordance with the appropriate regulations, the socket must only be installed and the connecting cable must only be replaced by a qualified electrician.

If the plug is no longer accessible following installation and all-pole isolating switch must be present on the installation side with a contact gap at least 3mm.

The fitted cabinet must not have a back wall behind the appliance.

Minimum installation ventilation slots and suction holes.

#### Note:

Do not trap or bend the power cable.

## A. Built-in furniture

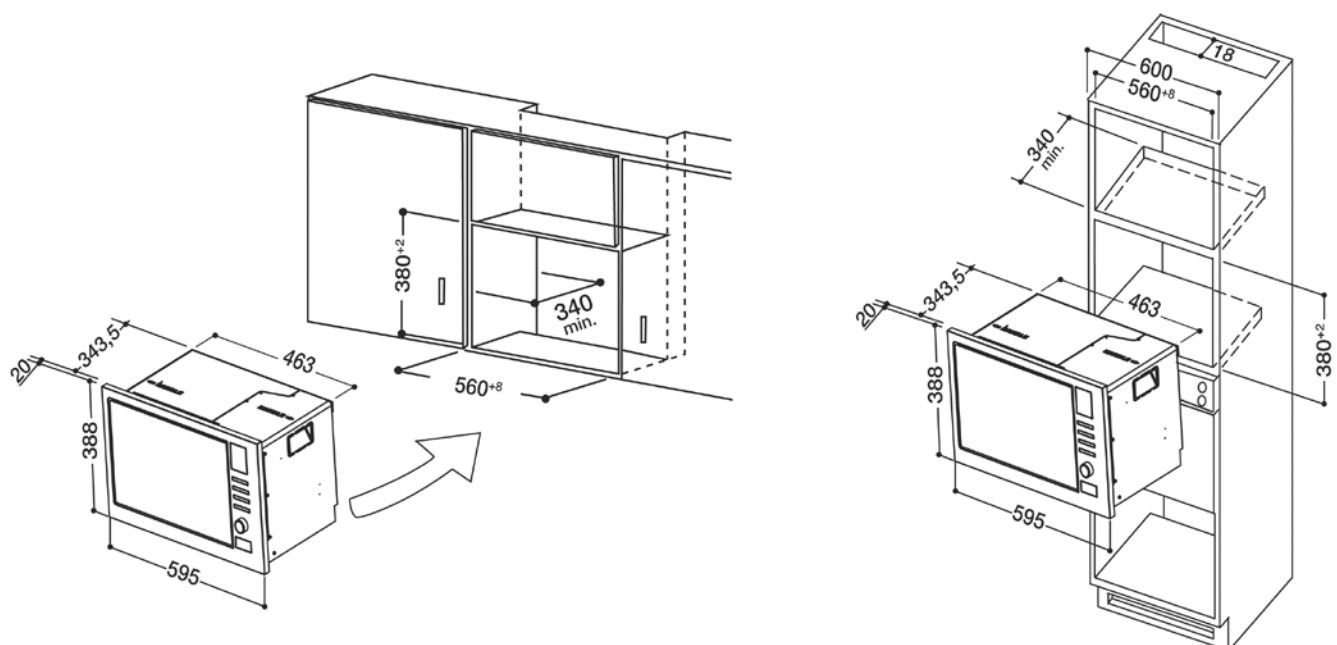

### B.Prepare the cabinet

1. Read the instruction on the BOTTOM CABINET TEMPLATE , put the template on the bottom plane of cabinet.

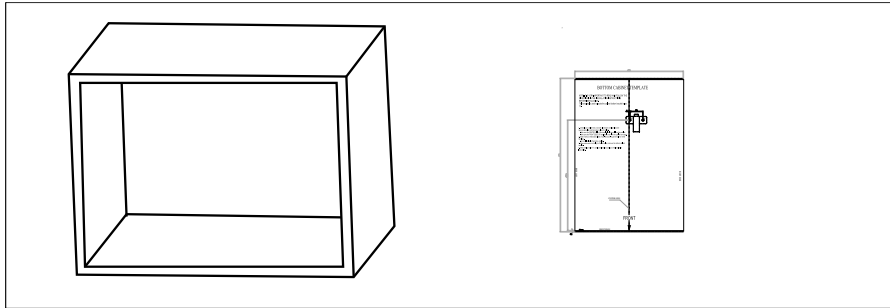

2. Make the marks on the bottom plane of cabinet according to marks "a" of the template

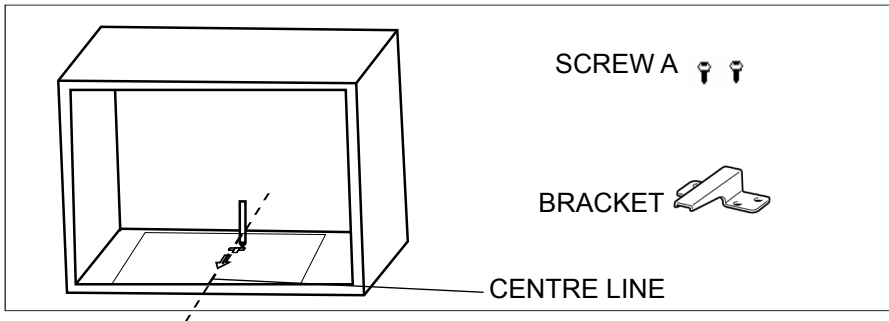

3. Remove the bottom cabinet template and fix the bracket with screw A.

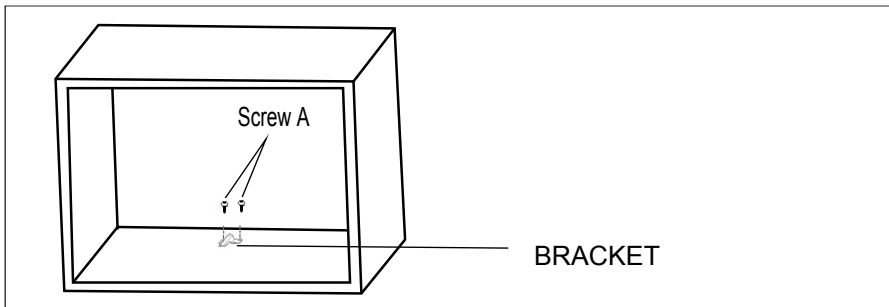

### C.Install the oven

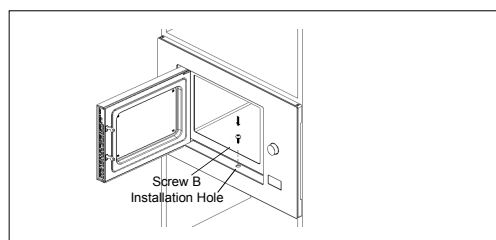
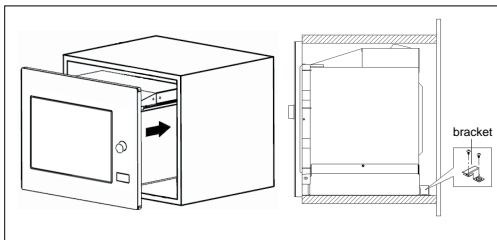

4. Install the oven to the cabinet
  - Make sure the back of the oven is locked by bracket.
  - Do not trap or kink the power cord.
5. Open the door, fix the oven to the cabinet with Screw B, at the installation hole.

# KULLANIM KILAVUZU

## MODEL: MWHA 122.1 X

MİKRODALGA FIRIN

TR

IT

Italiano

FR

Français

ES

Español

PT

Portuges

NL

Nederlands

DE

Deutsch

RU

Русский

PL

Poliski

GB

English

TR

Türkçe

KZ

Қазақша

## İçindekiler

Aşırı mikrodalga enerjisine maruz  
Kalmamak için alınacak tedbirler, 137

Firininizin ayarlarının,  
Yapılması, 142

Çalıştırma açıklamaları,143

Sorun Giderme, 148

Kurulum Açıklamaları 149

 **Hotpoint**  
**ARISTON**

Lütfen mikrodalga fırınınızı kullanmadan önce bu açıklamaları dikkatle okuyun ve daha sonra başvurmak üzere güvenli bir yerde saklayın. Eğer bu açıklamalara uygun hareket ederseniz, uzun yıllar boyunca iyi bir hizmet alırsınız.

**BU AÇIKLAMALARI GÜVENLİ BİR YERDE SAKLAYINIZ.**



# AŞIRI MİKRODALGA ENERJİSİNE MARUZ KALMAMAK İÇİN ALINACAK TEDBİRLER

TR

- (a) Bu fırını kapağı açık iken çalıştırmayı denemeyin, aksi takdirde, zararlı mikrodalga enerjisine maruz kalabilirsiniz. Güvenlik kilitlerinin açılmaması ve kurcalanmaması önemli bir konudur.
- (b) Fırınınızın ön yüzüyle kapağı arasına herhangi bir nesne koymayın ve kirlerin veya temizlik kalıntılarının sızdırmaz yüzeylere toplanmasını sağlayın.
- (c) UYARI: Eğer kapak ve kapak contaları hasar görürse, yetkili bir kişi tarafından onarım yapılıncaya kadar fırının çalıştırılmaması gereklidir.

## AKSESUARLAR

Eğer aksesuarlar yeterli düzeyde temiz tutulmazsa, yüzeyleri bozulabilir ve aksesuarın kullanım ömrünün azalmasına veya tehlikeli durumlara yol açılabilir.

## Teknik özellikler

Model:	MWHA 122.1 X
Anma Gerilimi:	230V~50Hz
Anma Giriş Gücü (Mikrodalga):	1250W
Anma Çıkış Gücü (Mikrodalga):	800W
Anma Giriş Gücü (Izgara):	1000W
Fırın Kapasitesi:	20 L
Döner Tabla Çapı:	Ø 245mm
Dış Ölçüler:	594x343.5x388mm
Net Ağırlık:	Yaklaşık 15Kg

## ÖNEMLİ

## GÜVENLİK

### AÇIKLAMALARIUYARI

Cihazınızı kullanırken yangın, elektrik çarpması, yaralanma veya mikrodalga fırın enerjisine aşırı maruz kalma risklerini önlemek için aralarında aşağıdakilerin de bulunduğu temel güvenlik tedbirlerine uyulmalıdır:

1. Uyarı: Sıvıları ve diğer gıdaları ısıtırken dikkatli olun.Uyarı: Sıvılar veya diğer yiyecekler patlamaya neden olabileceği için sızdırmaz bir kap içinde ısıtılmamalıdır.
2. Uyarı: Uzman olmayan bir kişinin mikrodalga enerjisinin etkilerine karşı koruma sağlayan herhangi bir kapağın sökülmesini gerektiren bir servis veya onarım işlemine kalkışması tehlikelidir.
3. Uyarı: Çocuklara fırının güvenli bir şekilde kullanımı ve yanlış kullanımı sonucunda meydana gelebilecek tehlikeleri anlaması için yeterli talimatı verdikten sonra çocukların fırını kendi başına kullanmasına izin verin.
4. Uyarı: Cihazın kombine modda çalıştırılması halinde, oluşan ısı nedeniyle sadece gözetim altında olmaları durumunda çocuklar cihazı kullanabilir. (sadece ızgaralı seriler için).
5. Sadece mikrodalga fırın ile kullanıma uygun mutfak eşyalarını kullanınız.
6. Fırın düzenli bir şekilde temizlenmelidir ve dökülen yiyecekler kaldırılmalıdır.
7. “AŞIRI MİKRODALGA ENERJİSİNE MARUZ KALMA OLASILIĞINI ÖNLEMELİK İÇİN ALINACAK TEDBİRLER” bölümünü okuyun ve bu bölüme uygun hareket edin.
8. Yiyecekleri plastik veya karton bir kap içinde ısıtırken, bu kabın alev alma olasılığını dikkate alarak gözünüzü fırından ayırmayın.
9. Eğer duman görürseniz cihazı kapatın veya cihazın fişini çekin ve alev çıkmasını önlemek için fırının kapağını kapalı tutun.
10. Yiyecekleri gereğinden fazla ısıtmayın.
11. Fırının içini yiyecek saklama yeri olarak kullanmayın. Ekmek, pasta, vb. yiyecekleri fırının içinde saklamayın.

12. Fırının içine yerleştirmeden önce, karton veya plastik kapların/poşetlerin bağlama tellerini ve metal kısıkaçlarını çıkarın.
13. Fırını sadece birlikte verilen açıklamalara uygun bir şekilde yerleştirin ve çalıştırın.
14. Kabuklu yumurtalar ve bütün haldeki katı haşlanmış yumurtalar mikrodalga ısıtma işlemi bittikten sonra dahi patlayabilecekleri için, mikrodalga fırınlarda ısıtılmamalıdır.
15. Bu cihazı sadece bu kılavuzda belirtilen kullanım amacına uygun biçimde kullanın. Bu cihazda aşındırıcı kimyasallar veya buhar oluşturan maddeler kullanmayın. Bu fırın özellikle ısıtmak için tasarlanmıştır. Endüstriyel amaçlı olarak veya laboratuvarında kullanım için tasarlanmamıştır.
16. Eğer elektrik kablosu hasar görürse, tehlike yaratmaması açısından kablonun imalatçı, imalatçının yetkili servisi veya benzer niteliklere sahip kişiler tarafından değiştirilmesi gereklidir.
17. Cihazı bina dışında kullanmayın ve bulundurmayın.
18. Bu fırını suya yakın yerlerde, ıslak alanlarda veya yüzme havuzu yakınlarında kullanmayın.
19. Cihaz çalışırken erişilebilir yüzeylerin sıcaklığı yüksek olabilir. Kullanım sırasında yüzeylerin sıcak olması beklenen bir durumdur. Elektrik kablosunu ısınan yüzeylerden uzak tutun ve fırının herhangi bir yerini örtmeyin.
20. Elektrik kablosunun masadan ya da tezgahdan sarkmasına izin vermeyiniz.
21. Fırının temiz tutulmaması yüzeyinin çürümesine ve bunun sonucunda cihazın kullanım ömrünün kısalmasına ya da bir tehlikeli durumun ortaya çıkmasına sebep olabilir.
22. Olası yangınları önlemek için ısıtıldıktan sonra biberon ve bebek mama kaplarının içine koyulan yiyecekler bebeğe verilmeden önce karıştırılmalı veya çalkalanmalı ve sıcakları kontrol edilmelidir.
23. İçeceklerin mikrodalgada ısıtılması, daha sonradan kaynama kabarcıkları oluşmasına neden olabilir, bu yüzden yiyecek kabı tutulurken dikkatli olunmalıdır.
24. Bu cihaz fiziksel, algısal veya zihinsel engelli kişiler ile deneyimi ve bilgisi olmayan kişilerin (çocuklar dahil) kullanımına uygun değildir, bu kişilerin cihazı kullanabilmeleri için güvenliklerinden sorumlu bir kişinin gözetiminde olmaları veya cihazı kullanımıyla ilgili talimatlar verilmesi gereklidir.
25. Cihazla oynamamaları için çocukların gözetim altında tutulmaları gereklidir.
26. Mikrodalga fırın, test edilmediği sürece, bir dolap içerisinde çalıştırılmamalıdır.
27. Cihaz, harici bir zaman ayarı sistemi ya da ayrı bir uzaktan kumanda sistemi ile kullanıma uygun değildir.
28. UYARI: Olası elektrik çarpmalarını önlemek amacıyla, lambayı sadece cihazın fişini prizden çektikten sonra değiştirin.
29. Kullanım sırasında erişilebilir parçalar sıcak olur.
30. Küçük çocukların uzak tutulması gereklidir.
31. Buharlı temizleyiciler kullanılmamalıdır.

- 
32. Saklama çekmecesinin yüzeyi sıcak olabilir.Fırının kapak camını temizlemek için aşındırıcı temizlik maddeleri veya keskin metal kazıyıcılar kullanmayın, bunlar yüzeyi çizebilir ve camın çatlamasına neden olabilir.
- 33.Kullanım sırasında cihaz ısınır. Fırının içindeki sıcak elemanlara dokunmaktan kaçınmak için dikkat edilmelidir.
- 34.Sadece bu fırın için tavsiye edilen sıcaklık ölçüm ucunu kullanın (sıcaklık-algılama ölçün ucu takılabilen fırınlar için).
- 35.İlk kullanım sırasında, bazı bileşenleri korumak için kullanılan koruyucu yağlar nedeniyle koku gelebilir.

**İnsanların Zarar Görmesini Önlemek Amacıyla Topraklama Yapılması Gereklidir**

Bu cihaz topraklanmalıdır. Bir kısa devre olması durumunda, topraklama elektrik akımının iletilebileceği bir yol sağlayarak elektrik çarpması riskini azaltır. Bu cihaz, topraklama kablosu ve topraklama

ucu bulunan bir fiş ile donatılmıştır. Bu fiş düzgün bir şekilde monte edilmiş ve topraklanmış olan bir duvar prizine takılmalıdır.

Topraklama ile ilgili açıklamaları tam olarak anlamamanız durumunda ya da topraklamanın düzgün olup olmadığı konusunda tereddüde düşerseniz bir elektrikçiye başvurun. Eğer bir uzatma kablosu kullanılması gerekirse, sadece 3-telli bir uzatma kablosu kullanın.

1. Kablonun dolaşması veya uzun kabloya takılıp düşme risklerinin azaltılması amacıyla, kısa bir elektrik kablosu verilmektedir.
2. Eğer uzun bir elektrik kablosu ya da bir uzatma kablosu kullanılırsa:
  - 1) Kablonun veya uzatma kablosunun belirtilen elektrik taşıma kapasitesi, cihazın anma kapasitesinden büyük olmalıdır.
  - 2) Uzatma kablosu toprak ucuna sahip 3-telli bir kablo olmalıdır.
  - 3) Kablonun uzun kalan kısmı tezgahın veya masanın kenarından sarkmayacak ve çocukların çekmesine veya takılmaya neden olmayacak şekilde düzenlenmelidir.

## TEHLİKE

Elektrik Çarpması Tehlikesi

Cihazın içindeki bazı parçalara dokunulması ciddi yaralanmalara veya ölüme neden olabilir. Cihazın içini açmayınız.

## UYARI

Elektrik Çarpması Tehlikesi

Uygun olmayan topraklama kullanılması elektrik çarpmasına neden olabilir. Cihazın fişini topraklaması uygun olmayan bir prize takmayınız.

## TEMİZLEME

Cihazın fişinin prizden çekilmiş olduğundan emin olunuz.

1. Fırının içini hafif ıslatılmış bir bez kullanarak siliniz.
2. Aksesuarları sabunlu su ile temizleyiniz.
3. Kapak çerçevesi ve contası ile bunların temas ettikleri parçalar kirlendiklerinde, dikkatli bir şekilde ıslak bez ile silinerek temizlenmesi gereklidir.

## İki-yuvarlak-uçlu fiş

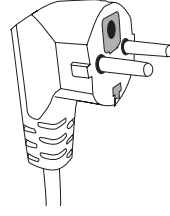

## MUTFAK EŞYALARI

“Mikrodalga fırında kullanılacak ve kullanımında kaçınılacak malzemeler” bölümündeki açıklamalara bakın. Mikrodalga fırında kullanımı güvenli olmayan bazı metal olmayan mutfak eşyaları olabilir. Eğer tereddüde düşerseniz, aşağıdaki prosedürü kullanarak bu mutfak eşyasını test edebilirsiniz.

### Mutfak Eşyası Testi:

1. İlgili mutfak eşyası ile birlikte mikrodalga fırında kullanımı güvenli bir kaba soğuk su (250ml) koyun.
2. Maksimum güçte 1 dakika boyunca fırında ısıtın.
3. Mutfak eşyasında dikkatle dokununuz. Eğer mutfak eşyası ısınmışsa, mikrodalga fırında kullanmayın.
4. 1 dakika süreyi aşmayınız.

## DİKKAT

### Yaralanma Tehlikesi

Uzman olmayan bir kişinin mikrodalga enerjisinin etkilerine karşı koruma sağlayan herhangi bir kapağın sökülmesini gerektiren bir servis veya onarım işlemine kalkışması tehlikelidir.

## Mikrodalga fırında kullanabileceğiniz malzemeler.

Mutfak Eşyaları	Açıklamalar
Alüminyum folyo	Sadece sarmak için. Aşırı pişmelerini önlemek için küçük düzgün parçalar kalın et veya tavuk parçalarını sarmak için kullanılabilir. Folyonun fırının duvarlarına çok yakın olması durumunda ark oluşabilir. Folyo fırının duvarlarından en az 1 inç (2,5cm) uzakta olmalıdır.
Kızartma kabı	İmalatçının açıklamalarına uyun. Kızartma kabının döner tablanın en az 3/16 inç (5mm) yukarıda olması gereklidir. Hatalı kullanım döner tablanın kırılmasına neden olabilir.
Yemek Takımı	Sadece mikrodalga fırında kullanım güvenli olanlar. İmalatçının açıklamalarına uyun. Çatlak veya kenarı kırılmış tabakları kullanmayınız.
Cam kavanozlar	Daima kapaklarını çıkarın. Sadece yiyecek ılıncaya kadar ısıtın. Birçok cam kavanoz ısıya dayanıklı değildir ve kırılabilir.
Cam eşyalar	Sadece ısıya dayanıklı fırın kapları. Metalik kaplamaları olmadığından emin olun. Çatlak veya kenarı kırılmış tabakları kullanmayınız.
Pişirme poşetleri	Üreticinin açıklamalarına uyunuz. Metal bağcık ile kapatmayın. Buharın dışarı çıkabileceği delikler açın. Kağıt tabaklar ve bardaklar Sadece kısa süreli ısıtma kullanın. Pişirme sırasında fırının başından ayrılmayınız.
Kağıt havlular	Yiyecekler ısıtılırken sarmak ve yağlarının emilmesi için kullanın. Sadece kısa süreli ısıtma yapın, fırının başından ayrılmayın.ız
Parşömen kağıdı	Sadece sıçramayı önlemek veya buharı korumak amacıyla yiyeceği sarmak için kullanınız.
Plastik	Sadece mikrodalga fırında kullanım güvenli olanlar. İmalatçının açıklamalarına uyun. "Mikrodalga için güvenli" etiketi bulunmalıdır. Bazı plastik kaplar yiyecek ısındıkça yumuşamaya başlar. "Pişirme poşetleri" ve sıkıca kapatılan plastik torbalar, ambalajlarının üzerinde belirtildiği şekilde delinmeli, yırtılmalı veya hava delikleri açılmalıdır.
Plastik folyo	Sadece mikrodalga fırında kullanım güvenli olanlar. Yiyeceklerin sularını içlerinde tutmak amacıyla yiyeceklerin sarılması için kullanın. Plastik folyonun yiyeceğe temas etmesine izin vermeyin.
Termometreler	Sadece mikrodalga fırında kullanım güvenli olanlar (et ve şeker termometreleri). Mumlu kağıt Sadece sıçramayı önlemek veya buharı korumak amacıyla yiyeceği sarmak için kullanın.

## Mikrodalga fırında kullanılmaktan kaçınılacak malzemeler

Mutfak Eşyaları	Açıklamalar
Alüminyum tepsi	Arka yol açabilir. Yiyecekleri mikrodalga fırında kullanımı güvenli bir kaba aktarınız.
Metal tutacaklı karton kap	Arka yol açabilir. Yiyecekleri mikrodalga fırında kullanımı güvenli bir kaba aktarın. Metal veya metal parçaları olan mutfak eşyaları Metal mikrodalga enerjinin yiyeceklere ulaşmasını engeller. Metal parçalar arka yol açabilir. Metal bükümlü bağcıklar Arka yol açabilir ve fırının içinde yangına neden olabilir.
Kağıt torbalar	Fırının içinde yangına neden olabilir.
Plastik köpük	Plastik köpük yüksek sıcaklığa maruz kaldığında eriyebilir veya içindeki sıvıyı kirlitebilir.
Ahşap	Mikrodalga fırının içinde kullanıldığında ahşap kurur ve çatlayabilir veya parçalara ayrılabilir.

# FIRININIZIN AYARLARININ YAPILMASI

TR

## Fırının Parçalarının ve Aksesuarlarının Adları

Fırını ve diğer tüm malzemeleri ambalajlarından ve fırın haznesinden çıkarın.

Fırınız aşağıdaki aksesuarlarla birlikte gelir: Cam tepsi 1

Döner tabla halka düzeneği 1

Kullanım Kılavuzu 1

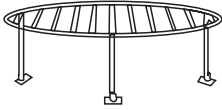
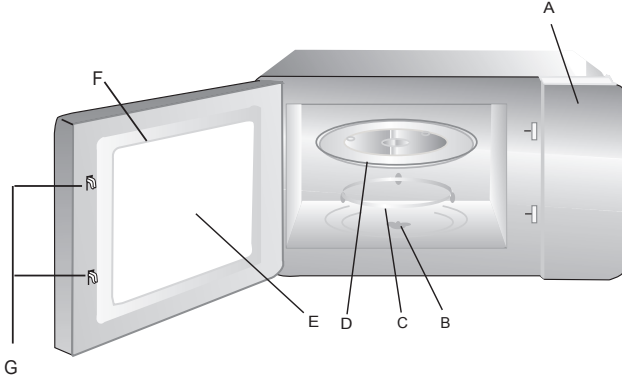

Izgara Rafı  
(Sadece  
Izgaralı  
serilerde)

- A) Kontrol paneli
- B) Döner tabla şaftı
- C) Döner tabla halka düzeneği
- D) Cam tepsi
- E) Gözlem penceresi
- F) Kapak düzeneği
- G) Güvenlik kilitleme sistemi

## Döner Tablanın Kurulumu

- a. Asla cam tepsiyi baş aşağı yerleştirmeyin. Cam tepsi asla sıkışmamalıdır.
- b. Hem cam tepsi, hem de döner tabla halka düzeneği pişirme sırasında her zaman kullanılmalıdır.
- c. Tüm yiyecekler ve yiyecek kapları her zaman cam tepsi üzerinde ısıtılmalıdır.
- d. Eğer cam tepsi veya döner tabla halka düzeneği çatlak veya kırılırsa, en yakın yetkili servis merkezine başvurunuz.

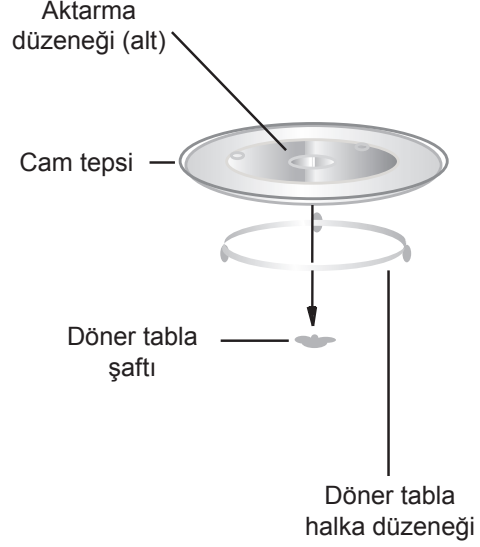

## Kurulum ve bağlantılar

1. Bu cihaz sadece evde kullanım amaçlı olarak üretilmiştir.
2. Bu fırın sadece ankastre kullanım içindir. Tezgah üstünde veya bir dolap içinde kullanıma uygun değildir.
3. Lütfen özel kurulum açıklamalarına uyun.
4. Bu cihaz duvara monte edilmiş bir mutfak dolabından 60cm mesafede olabilir (en az 55cm derinliğinde ve zeminden 85cm yüksek).
5. Bu cihazın fişi sadece uygun bir şekilde topraklaması yapılmış bir prize takılmalıdır.
6. Şebeke gerilimi anma değerleri plakasında belirtilen gerilim değerine uygun olmalıdır.
7. Prizin takılması ve kablo bağlantılarının yapılması uzman bir elektrikçi tarafından yapılmalıdır. Eğer kurulum tamamlandıktan sonra prize ulaşılması mümkün olmazsa, tüm kutupları ayıran ve kontakları arasında en az 3mm olan bir kesici eklenmelidir.
8. Adaptörler, priz çoklandırıcılar ve uzatma kabloları kullanılmamalıdır. Aşırı yüklenme yangın riskine yol açar.

Erişilebilir düzeyler çalışma sırasında sıcak olabilir.



# ÇALIŞTIRMA AÇIKLAMALARI

TR

## 1. Saat Ayarı

Mikrodalga fırına ilke kez enerji verildiğinde, fırının ekranında "0:00" görüntülenecek, ikaz kornası bir kez çalacaktır.

1. Bir kez "🕒/🕒" basınız. "00:00" görüntülenir.

2. Saat değerini ayarlamak için "👉" çevirin, girilen saat 0--23(24-saat) arasında olmalıdır.

3. "🕒/🕒" basın, dakika değeri yanıp sönecektir.

4. Dakika değerini ayarlamak için "👉" çevirin, girilen dakika 0--59 arasında olmalıdır.

5. Saat ayarını bitirmek için "🕒/🕒" basınız. yanıp sönecektir.

### Not:

- Eğer saat ayarlanmamışsa, enerji verildiği zaman çalışmayacaktır.
- Saat ayarı işlemi sırasında eğer "PAUSE STOP" basarsanız, fırın otomatik olarak bir önceki duruma dönecektir.

## 2. Mikrodalga pişirme

"🌊🌊🌊" basın, LED ekranda "P100" görüntülenecektir.

"🌊🌊🌊" tekrar tekrar basarak veya "👉" çevirerek istediğiniz enerji seviyesini seçin, her basışta "P100" "P80" "P50", "P30" veya "P10" görüntülenecektir.

Sonra onaylamak için "🌊🌊🌊" basın ve "👉" çevirerek pişirme süresini 0:05 ila 95:00 arasında ayarlayınız.

Pişirmeye başlamak için yeniden "START" basınız.

Örnek: Eğer mikrodalga fırını %80 enerji seviyesinde 20 dakika boyunca çalıştırmak istiyorsanız, fırını aşağıdaki gibi çalıştırabilirsiniz.

1) Bir kez "🌊🌊🌊" basın, ekranda "P100" görüntülenecektir.

2) Bir kez daha "🌊🌊🌊" basarak veya "👉" çevirerek %80 enerji seviyesini seçin.

3) Onaylamak için "START" basın, ekranda "P 80" görüntülenecektir.

4) Pişirme süresini ayarlamak için ekranda "20:00" görüntülenene kadar "👉" çeviriniz.

## 3. Izgara veya kombi pişirme

"🌊🌊🌊" basın, LED ekranda "G" görüntülenecektir, istediğiniz enerji seviyesini seçmek için butona tekrar tekrar basın veya "👉" çevirin, her basışta "G", "C-1" veya "C-2" görüntülenecektir. Sonra onaylamak için "START" basın ve "START" çevirerek ayarlayınız.

Pişirmeyi başlatmak için "👉" basınız.

Pişirme süresini 0:05 ila 95:00 arasında ayarlanabilir.

Pişirmeye başlamak için yeniden "START" basın.

Örnek: Eğer mikrodalga fırını %55 enerji seviyesinde ve ızgarayı %45 ızgara seviyesinde (C-1) 10 dakika boyunca çalıştırmak istiyorsanız, fırını aşağıdaki gibi çalıştırabilirsiniz.

1) Bir kez "🌊🌊🌊" basın, ekranda "P100" görüntülenecektir.

2) Süre ayarı için "🌊🌊🌊" basın veya kombi modunu seçmek için "👉" çeviriniz. 1 modu.

3) Onaylamak için "START" basın, ekranda "C-1" görüntülenecektir.

4) Pişirme süresini ayarlamak için ekranda "10:00" görüntülenene kadar "👉" çeviriniz.

5) Pişirmeyi başlatmak için "START" basınız.

**Not:** Izgara süresinin yarısı dolduğunda fırın iki kez ikaz sesi verir, bu normaldir. Yiyeceklerin daha iyi ızgara edilmesi amacıyla, yiyeceği çevirdikten sonra kapağı

kapatıp "START" basarak pişirmeye devam edin. Eğer hiçbir işlem yapılmazsa, fırın çalışmaya devam edecektir.



#### 4. Hızlı Başlat

- 1) Bekleme durumunda iken pişirmeye başlamak için “START” bastığınızda %100 enerji seviyesi ile pişirme başlar, bundan sonraki her basışta pişirme süresi en fazla 95 dakika olacak şekilde 30 saniye artar.
- 2) Mikrodalga fırın pişirme veya buz çözme durumunda ise “START” her basışta pişirme süresini 30 saniye arttırır.
- 3) Bekleme durumunda pişirme süresini ayarlamak için “” sola çevirin, mikrodalga enerji seviyesi %100 durumda pişirmeyi başlatmak için “START” basınız.

#### 5. Ağırlığa göre Buz Çözme

- 1) Bir kez “/” basın, fırının ekranında “dEF1” görüntülenir.
- 2) Yiyeceğin ağırlığını seçmek için “” çevirin, 100 ila 2000 g arasında seçim yapılabilir.
- 3) Buz çözmeyi başlatmak için “START” basınız.





## “” Tuş takımı açıklamaları

Sıralama	Ekran	Mikrodalga Enerjisi	Izgara Enerjisi
1	P100	%100	
2	P80	%80	
3	P50	%50	
4	P30	%30	
5	P10	%10	
6	G	%0	%100
7	C-1	%55	%45
8	C-2	%36	%64



### 6. Süreye göre Buz Çözme

1) Bir kez “/” basın, fırının ekranında “dEF2” görüntülenir.

2) Buz çözme süresini ayarlamak için “” basınız. Maksimum süre 95 dakikadır.



3) Buz çözme başlatmak için “” basınız. Buz çözme enerjisi P30’dur ve değiştirilmeyecektir.

### 7. Mutfak Zaman Ayarı

- İki kez “/” basın, LED ekranda 00:00 görüntülenir, zaman ayarı göstergesi yanar.
- Doğru zamanı girmek için “” çeviriniz. (Maksimum pişirme süresi 95 dakikadır.)
- Ayarı onaylamak için “” basın, zaman ayarı göstergesi yanacaktır.
- Mutfak zaman ayarına ulaşıldığı zaman, zaman ayarı göstergesi söner. İkaz kornası 5 kez çalar. Eğer saat ayarlanmışsa (24-saat sistemi), LED ekranda o anki saat görüntülenecektir.

**Not:** Mutfak Zaman Ayarı 24-saat sisteminden farklıdır. Mutfak Zaman Ayarı bir zamanlayıcıdır.

### 8. Öğrenme Fonksiyonu

- Mikrodalga, ızgara ve kombi pişirme durumlarında, “” bastığınızda mevcut enerji seviyesi 3 saniye boyunca görüntülenecektir. 3 saniye sonra, fırın yeniden eski durumuna döner;
- Pişirme durumunda saati öğrenmek için “/” basın, 3 saniye boyunca saat görüntülenir.

### 9. Otomatik Menü

1) Menü seçimi yapmak için “” sağa doğru çevirin, “A-1” ile “A- 10” görüntülenecektir.

2) Onaylamak için “” basınız.

3) Menü tablosunda belirtildiği şekilde varsayılan ağırlığı “” çeviriniz.

4) Pişirmeyi başlatmak için “” basınız.

Örnek: Eğer balık pişirmek için “Otomatik Menü” kullanmak isterseniz, balık 350g ise;

1) Ekranda “A-4” görünene kadar “” saat yönünde çevirin.

2) Onaylamak için “” basınız.



3) Ekranda balığın ağırlığı “350” olarak görüntülenene kadar “” basınız.

4) Pişirmeyi başlatmak için “” basınız.

## 10. Çok-aşamalı pişirme

Piştirme için en fazla 2 aşama ayarlanabilir. Çok-aşamalı pişirmede, eğer bir aşama buz çözme ise birinci aşamada buz çözme yapılacaktır.

Örnek: Eğer 5 dakika boyunca buz çözmek ve sonra mikrodalga fırın %80 enerji seviyesinde iken 7 dakika boyunca çalıştırmak için aşağıdakileri yapın:

1) İki kez    basın, fırının ekranında "dEF2" görüntülenir.

2) Ekranda buz çözme süresi "5:00" olarak görüntülenene kadar  basın.

3) Bir kez    basın, ekranda "P100" görüntülenecektir.

4) Bir kez daha    basarak veya  çevirerek mikrodalga enerjisini %80 olarak ayarlayınız.



5) Onaylamak için  basın, ekranda "P 80" görüntülenecektir.

6) Piştirme süresini ayarlamak için ekranda "7:00" görüntülenene kadar  çeviriniz.

7) Pişirmeyi başlatmak için  basın, ikaz kornası birinci aşama için bir kez çalacaktır, buz çözme zaman ayarı geri sayacaktır; ikinci aşama girildiğinde de ikaz kornası bir kez ve piştirme bittiğinde ise beş kez çalacaktır.

## 11. Çocuklar için Kilitleme Fonksiyonu

Kilit: Bekleme durumunda 3 saniye boyunca

 basın, çocuk kilidi durumuna geçildiğini belirtmek üzere uzun bir ikaz sesi duyulacak ve eğer saat ayarı yapılmışsa o anki saat, yapılmamışsa LED ekranda  görüntülenecektir.

Kilidi iptal etme: Kilitli durumdayken, 3 saniye boyunca

 basın, kilidin açıldığını belirtmek üzere uzun bir ikaz sesi duyulacaktır

## Menü tablosu:

Menü	Ağırlık (g)	Ekran
A-1 Pizza	200 g	200
	400 g	400
A-2 Patates	200 g	200
	400 g	400
	600 g	600
A-3 Et	250 g	250
	350 g	350
	450 g	450
A-4 Balık	250 g	250
	350 g	350
	450 g	450
A-5 Sebze	200 g	200
	300 g	300
	400 g	400
A-6 İçecek	1 fincan (120 ml)	1
	2 fincan (240 ml)	2
	3 fincan (360ml)	3
A-7 Makarna	50g (450 ml soğuk su ile)	50
	100g (800 ml soğuk su ile)	100
A-8 Patlamış mısır	50 g	50
	100 g	100
A-9 Tavuk	400	400
	800	800
	1200	1200
A-10 Isıtma	200	200
	400	400
	600	600

# SORUN GİDERME

TR

Normal	
Mikrodalga fırın TV'de parazite neden oluyor	Mikrodalga fırın çalışırken radyo ve TV'de parazitler olabilir. Bu parazitler mikser, elektrikli süpürge ve elektrikli fan gibi küçük elektrikli aletlerin çalışmasına benzerdir. Bu normaldir.
Fırın lambası loş yanıyor	Düşük enerjiyle pişirme sırasında fırın lambası loş yanabilir. Bu normaldir.
Kapakta buhar birikiyor, havalandırma açıklıklarından sıcak buhar çıkıyor	Pişirme sırasında yiyeceklerden buhar çıkabilir. Bu buharın büyük bir kısmı havalandırma açıklıklarından dışarı çıkar. Ancak bir kısmı fırının kapağı gibi serin yerlerde birikebilir. Bu normaldir.
İçinde yiyecek yokken fırın yanlışlıkla çalıştırıldı.	İçinde yiyecek yokken fırın asla çalıştırılmamalıdır. Bu çok tehlikelidir.

Sorun	Olası neden	Yapılacaklar
Fırın çalıştırılmıyor	(1) Elektrik fişi düzgün takılmamış olabilir	Fişi prizden çekin. 10 saniye sonra fişi yeniden takın
	(2) Sigorta atmış veya devre kesici açmış olabilir.	Sigortayı değiştirin veya devre kesiciyi yeniden kurun (onarımın profesyonel bir kişi tarafından yapılması gereklidir)
	(3) Prizde sorun olabilir.	Başka elektrikli cihazlarla prizi kontrol edin
Fırın ısınmıyor	(4) Kapağı iyi kapanmamış olabilir.	Kapağı düzgün kapatın.
Mikrodalga fırın çalışırken cam döner tabladan ses geliyor.	(5) Döner tabla düzeneği veya fırının tabanı kirli olabilir.	Kirlenmiş parçaları temizlemek için "Mikrodalga Fırının Bakımı" bölümüne bakın.



Elektrikli ve Elektronik Ekipman Atıkları (WEEE) Yönetmeliği uyarınca, bu tür ekipmanlar ayrıştırılarak toplanmalı ve özel işlem yapılmalıdır. Eğer ileride herhangi bir zaman bu ürünü bertaraf etmeniz gerekirse, lütfen diğer ev atıkları ile birlikte **ATMAYIN**. Mümkün olan yerlerde, lütfen bu ürünü WEEE toplama noktalarına gönderim.

# Kurulum Açıklamaları

TR

## Lütfen Kurulumdan önce bu Kılavuzu

### Dikkatle Okuyunuz

#### Lütfen Elektrik bağlantısına dikkat ediniz

Fırına takılan fişi sadece uygun bir şekilde bağlanmış ve topraklaması olan bir prize takılmalıdır. Yürürlükteki yönetmeliklere uygun biçimde, prizın takılması ve kablo bağlantılarının yapılması uzman bir elektrikçi tarafından yapılmalıdır.

Eğer kurulum tamamlandıktan sonra prize ulaşılması mümkün olmuyorsa, tüm kutupları ayıran ve kontaktarı arasında en az 3mm olan bir kesici eklenmelidir.

Takılan dolapta cihazın arka tarafında bir kapak bulunmamalıdır.

Havalandırma yuvaları ve hava emiş delikleri için minimum montaj açıklıklarına uyulmalıdır.

#### Not:

Elektrik kablosunu sıkıştırmayın ve bükmeyin.

### a. Ankastrre mobilya

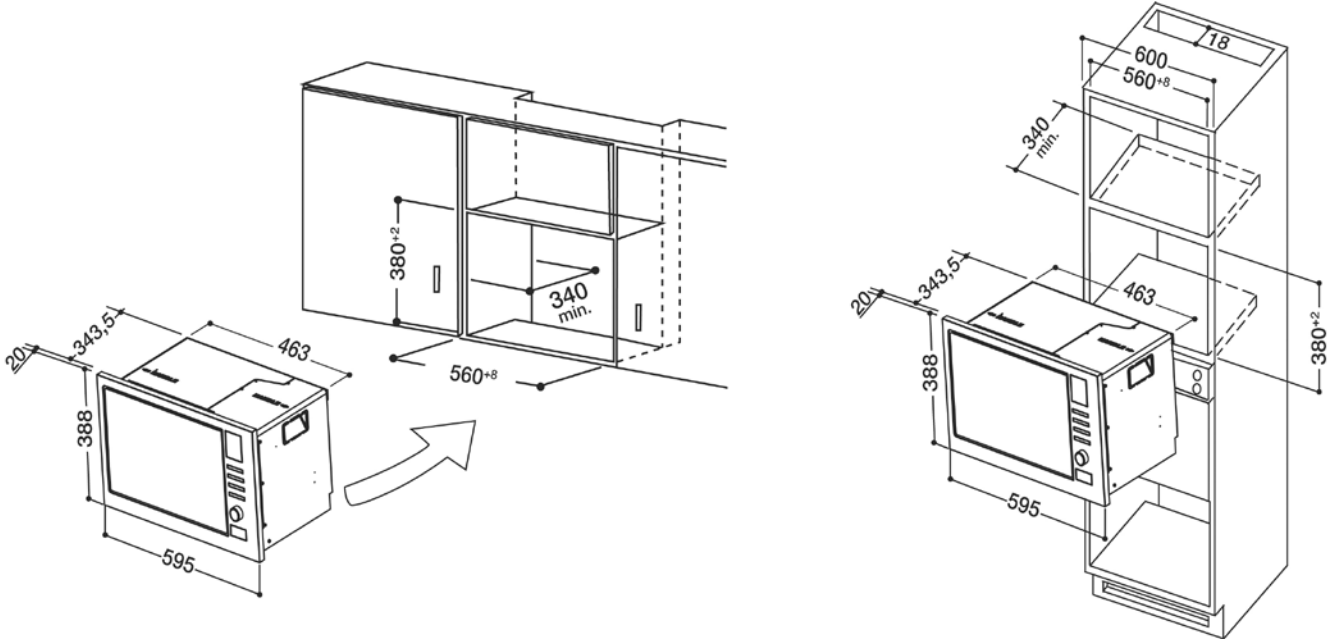

## B. Prepare the cabi inet

1. ALT KABİN ŞABLONUNDAKİ açıklamaları okuyun, şablonu kabinin alt düzlemine yerleştirin.

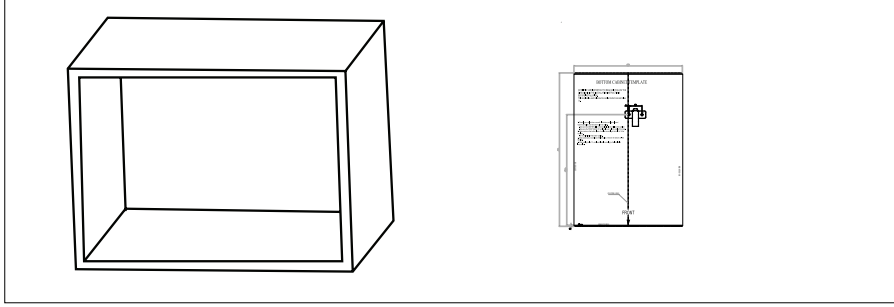

2. Şablonun "a" işaretlerine göre kabinin alt düzlemini işaretleyiniz.

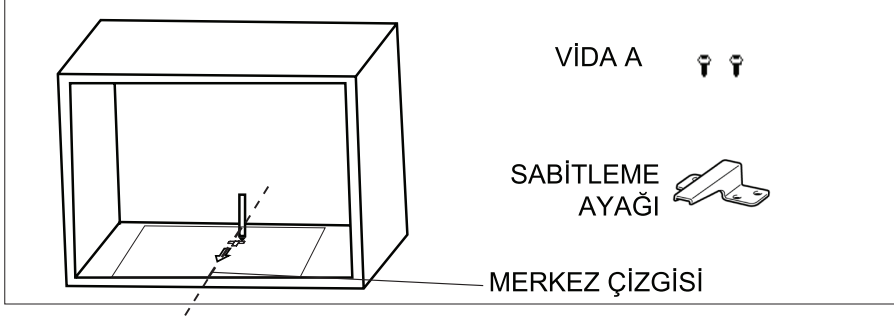

3. Alt kabin şablonunu kaldırın ve sabitleme ayağını vida A ile sabitleyiniz.

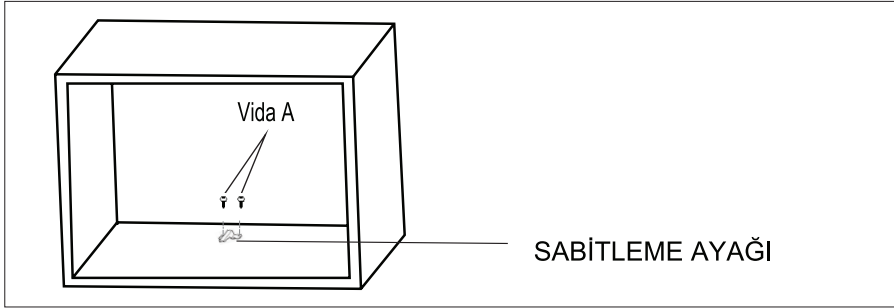

## C. Fırının Montajı

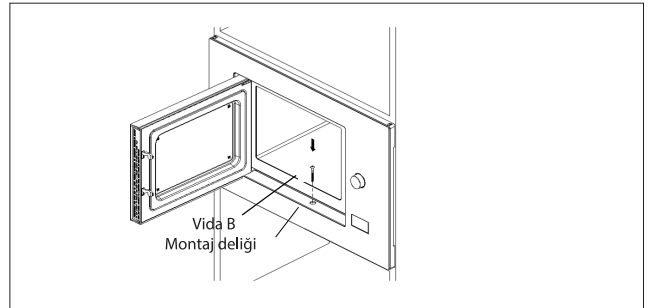
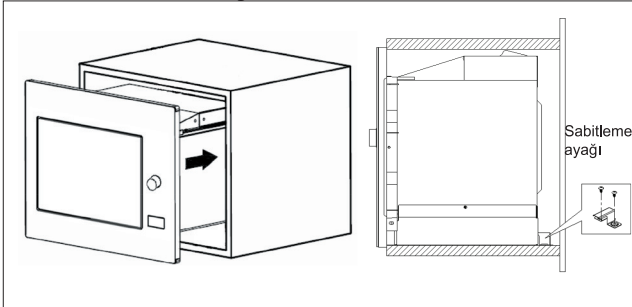

4. Fırını kabine yerleştiriniz.
  - Fırının arka kısmının sabitleme ayağına kilitlemesini sağlayınız.
  - Elektrik kablosunu sıkıştırmayın ve bükmeyiniz.
5. Kapağı açın, montaj deliğinde bulunan vida B ile fırını kabine sabitleyiniz.

**Üretici Firma:**

Indesit Company Spa  
Viale Aristide Merloni, 47  
60044 Fabriano Italy  
Tel: +39 0732 66 11  
www.indesitcompany.com

**İthalatçı Firma:**

Indesit Company Beyaz Eşya PAZARLAMA A.Ş.  
Balmumcu Cad. Karahasan Sok.  
No: 11, 34349 – Balmumcu Beşiktaş – İstanbul  
Tel: (0212) 355 53 00  
Faks: (0212) 212 95 59

# ПАЙДАЛАНУ НҰСҚАУЛЫҒЫ

## ҮЛГІ: MWNA122.1 X

Қысқа толқынды пеш

KZ



Italiano



Français



Español



Português



Nederlands



Deutsch



Русский



Poliski



English



Türkçe



Қазақша

### Мазмұны

Артық қысқа толқынды қуаттың ықтимал әсерін болдырмау туралы сақтық ескертулер, 153

Пешті орнату, 157

Пайдалану туралы нұсқаулар, 158

Ақаулықтарды жою, 163

Орнату, 164

 **Hotpoint**  

---

**ARISTON**

Қысқа толқынды пешті пайдалану алдында осы нұсқауларды мұқият оқып шығыңыз және мұқият сақтаңыз.

Егер нұсқауларды орындасаңыз, пеш сізге көп жыл жақсы қызмет көрсетеді.

**ОСЫ НҰСҚАУЛАРДЫ МҰҚИАТ САҚТАҢЫЗ**



# ЫҚТИМАЛ АРТЫҚ ҚЫСҚА ТОЛҚЫН ҚУАТЫНЫҢ ӘСЕРІН БОЛДЫРМАУДЫҢ САҚТЫҚ ШАРАЛАРЫ

KZ

а) Бұл пешті есігі ашық күйде пайдалануға әрекет жасамаңыз, өйткені бұл қысқа толқынды қуаттың зиянды әсеріне әкелуі мүмкін. Қауіпсіздік құлыптарын бұзбау немесе оларды өзгертпеу маңызды.

(b) Пештің алдыңғы беті мен ескі арасында ешбір зат қоймаңыз, я болмаса, тығыздағыш беттерде кірдің немесе тазалағыш қалдығының жиналуына мүмкіндік бермеңіз.

(c) ЕСКЕРТУ: егер есік немесе есік тығыздағыштары зақымдалса, білікті адам жөндегенше пешті пайдаланбау керек.

## ҚОСЫМША

Егер құрылғы жақсы таза күйде сақталса, оның беті жағдай болуы мүмкін.

### Техникалық спецификациялар

Үлгі	MWNA 122.1 X
Номиналды кернеу	230 В~50 Гц
Номиналды кіріс қуат (қысқа толқындар)	1250 Вт
Номиналды шығыс қуат (қысқа толқындар)	800 Вт
Номиналды кіріс қуат (гриль):	1000 Вт
Пеш сыйымдылығы	20 л
Айналатын дөңгелектің диаметрі	ø 245 мм
Сыртқы өлшемдері	594x343,5x388 мм
Таза салмағы	Шамамен 15 кг

## ҚАУІПСІЗДІК ТУРАЛЫ МАҢЫЗДЫ НҰСҚАУЛАР ЕСКЕРТУ

Өрт, ток соғу, адамдардың жарақаттануы немесе құрылғыны пайдаланғанда қысқа толқынды пеш энергиясының артық әсер етуі қауіпін азайту үшін негізгі сақтық шараларын, соның ішінде, келесілерді қолданыңыз:

1. **Ескерту:** сұйықтықтарды және басқа тамақтарды жабық ыдыстарда қыздырмау керек, өйткені олар жарылуы мүмкін.

2. **Ескерту:** Білікті адамнан басқа кез келген адамның қысқа толқындар энергиясынан қорғауды беретін қақпақты алуы бар кез келген қызмет көрсету немесе жөндеу әрекетін орындауы қауіпті.

3. **Ескерту:** Бала пешті қауіпсіз пайдалана алатындай және дұрыс емес пайдалану қауіптерін түсінетіндей тиісті нұсқаулар берілгенде ғана балаларға пешті қадағалаусыз пайдалануға рұқсат етіңіз.

4. **Ескерту:** Құрылғы тіркесім режимінде пайдаланылса, пайда болатын температураларға байланысты балалар пешті тек ересектердің қадағалауымен пайдалануы керек. (тек гриль сериясы үшін)

5. Тек қысқа толқынды пештерде пайдалануға жарамды құралдарды пайдаланыңыз.

6. Пешті жүйелі түрде тазалап тұру және тамақ қалдықтарын кетіріп тұру керек.

7. «ЫҚТИМАЛ АРТЫҚ ҚЫСҚА ТОЛҚЫНДЫ ҚУАТ ӘСЕР ЕТУІН БОЛДЫРМАУДЫҢ АРНАЙЫ САҚТЫҚ ШАРАЛАРЫН» бөлімін және ондағы нұсқауларды орындаңыз.

8. Тамақты пластик немесе қағаз ыдыстарды қыздырғанда пешті қарап тұрыңыз, өйткені тұтану орын алуы мүмкін.

9. Егер түтін байқалса, құрылғыны өшіріңіз немесе розеткадан суырыңыз және кез келген жалындарды басу үшін есікті жабық ұстаңыз.

10. Тамақ әзірлеу уақытын асырып жібермеңіз.

11. Пеш қуысын сақтау мақсатында пайдалануға болмайды.

Нан, печенье, т.б. сияқты заттарды пеш ішінде сақтамаңыз.

12. Пешке қою алдында қағаз немесе пластик ыдыстардан/пакеттерден сым бұрағыш қысқыштарды және металл тұтқаларды алыңыз.

13. Осы пешті тек қамтамасыз етілген орнату туралы нұсқауларға сай орнатыңыз немесе орналастырыңыз.

14. Қабықтағы жұмыртқаларды және бүтін қатты қайнатылған жұмыртқаларды қысқа толқынды пештерде қыздыруға болмайды, өйткені олар тіпті қысқа толқындармен қыздыру аяқталғаннан кейін де жарылуы мүмкін.

15. Бұл құрылғыны тек өз мақсатында нұсқаулықта сипатталғандай пайдаланыңыз. Коррозия тудыратын химикаттарды немесе буларды осы құрылғыда пайдаланбаңыз. Бұл пеш қыздыруға арналған. Ол өндірістік немесе зертханалық пайдалануға арналмаған.

16. Қуат сымы зақымдалса, қауіпті болдырмау үшін оны өндіруші, оның қызмет көрсету агенті немесе солар сияқты білікті адамдар ауыстыруы керек.

17. Бұл құрылғыны сыртта сақтамаңыз немесе пайдаланбаңыз.

18. Бұл пешті су жанында, ылғалды негізде немесе бассейн жанында пайдаланбаңыз.

19. Құрылғы жұмыс істеп жатқанда қол жеткізуге болатын беттердің температурасы жоғары болуы мүмкін. Пайдалану кезінде беттер қызуы мүмкін. Сымды қыздырылған беттен аулақ ұстаңыз және пешті ешбір жағдайда жаппаңыз.

20. Сымның үстел немесе сатушы сөресі жиегінен салбырап тұруына жол бермеңіз.

21. Пешті таза күйде ұстамау беттің тозуына әкеліп, бұл құрылғының қызмет мерзіміне теріс әсер етуі және қауіпті жағдайға әкелуі мүмкін.

22. Күйіктерді болдырмау үшін тұтыну

алдында тамақтандыру бөтелкелерінің және сәбилер тамағы банкаларының құрамын араластыру немесе сілкі және температураны тексеру қажет.

23. Сусындарды қысқа толқындармен қыздыру кешіктірілген жарылатын қайнауға әкелуі мүмкін, сондықтан, ыдысты ұстағанда сақ болу керек.

24. Бұл құрылғы қауіпсіздік үшін жауапты тұлға тарапынан аспапты пайдалану нұсқаулары үйретілмесе, физикалық, сезу органдары немесе ақыл-ой қабілеттері шектеулі немесе тиісті тәжірибе мен білімге ие емес тұлғалар (балаларды қосқанда) пайдалануға арналмаған.

25. Балалардың құрылғымен ойнамауын қадағалау керек.

26. Шкафта сыналған болмаса, қысқа толқынды пешті шкафқа қоймау керек.

27. Құрылғылар сыртқы таймер немесе бөлек қашықтан басқару жүйесі арқылы пайдалануға арналмаған.

28. ЕСКЕРТУ: Ток соғу мүмкіндігін болдырмау үшін шамды ауыстыру алдында құрылғы өшірулі екеніне көз жеткізіңіз.

29. Қол жететін бөліктер пайдалану кезінде ыстық болуы мүмкін. Жас балаларды аулақ ұстау керек.

30. Бумен тазалағышты пайдаланбау керек.

31. Сақтау тартпасының беті қызуы мүмкін.

32. Күшті абразивтік тазалағыштарды немесе үшкір металл қырғыштарды есік әйнегін тазалау үшін пайдаланбаңыз, өйткені олар бетке сызат түсіріп, бұл әйнектің сынуына әкелуі мүмкін.

33. Пайдалану кезінде құрылғы ыстық болады. Пеш ішіндегі қыздыру элементтеріне тиіп кетпеу керек.

34. Тек осы пеш үшін ұсынылған температура өлшегішті пайдаланыңыз (температураны сезетін өлшегішті пайдалану мүмкіндігі қамтамасыз етілген пештерде).
35. Бірінші пайдалану кезінде кейбір құрамдастарды қорғайтын өндірістік майларға байланысты ерекше иіс болады.
36. Бұл аспапты бақылауда немесе аспапты қауіпсіз пайдалану туралы нұсқаулармен таныс болса және одан келетін қауіпті түсінген жағдайда, 8 немесе одан жоғары жастағы балалар және физикалық, сезім органдары немесе ақыл-ой қабілеттері шектеулі немесе тиісті тәжірибеге және білімге ие емес адамдар пайдалануы мүмкін. Балалар құрылғымен ойнамауы керек. 8 жастан үлкен болмаса және қадағаланбаса, тазалауды және пайдаланушының техникалық қызмет көрсетуін балалар орындамауы керек.
37. Құрылғыны және оның сымын 8 жасқа толмаған балалардан аулақ ұстаңыз.
38. Бұл құрылғы үйде және келесіге ұқсас қолданыстарда пайдалануға арналған:
- дүкендердегі, кеңселердегі және басқа жұмыс орталарындағы қызметкерлердің асүй аумақтарында;
  - қонақ үйлердегі, мотельдердегі және басқа тұрғын орталарындағы клиенттер;
  - фермалар;
  - төсек және таңғы ас түріндегі орталар.
39. ЕСКЕРТУ: Құрылғы және оның қол жеткізуге болатын бөліктері пайдалану кезінде қызады. Қыздыру элементтеріне тимеуге тырысу керек. Үздіксіз қадағаланбаса, 8 жасқа толмаған балаларды аулақ ұстау керек.

**МҰҚИЯТ ОҚЫП ШЫҒЫҢЫЗ ЖӘНЕ БОЛАШАҚТА АНЫҚТАМА АЛУ ҮШІН САҚТАҢЫЗ**

## Орнатуды жерге қосатын адамдар үшін жарақаттану қаупін азайту

Бұл құрылғыны жерге қосу керек. Электр қысқа тұйықталу жағдайында жерге қосу ток үшін шығу сымын қамтамасыз ету арқылы ток соғу қаупін азайтады. Бұл құрылғы жерге қосу ашасы бар жерге қосу сымымен жабдықталған. Ашаны дұрыс орнатылған және жерге қосылған розеткаға қосу керек.

Жерге қосу туралы нұсқауларды толығымен түсінбесеңіз немесе құрылғының жерге дұрыстап қосылуына қатысты күдік бар болса, білікті электрикке немесе қызмет көрсету маманына хабарласыңыз. Ұзартқыш сымды пайдалану қажет болса, тек 3 сымды ұзартқыш сымды пайдаланыңыз.

1. Ұзынырақ сымға шатасу немесе шалыну нәтижесіндегі қауіптерді азайту үшін қысқа қуатпен қамту сымы қамтамасыз етілген.

2. Егер ұзын сымдар жиыны немесе ұзартқыш сым пайдаланылса:

1) Сымдар жиынының немесе ұзартқыш сымның белгіленген электр көрсеткіші кемінде құрылғының электр көрсеткішімен бірдей болуы керек.

2) Ұзартқыш сым жерге қосылатын 3 тармақты сым болуы керек.

3) Ұзын сымды балалар тартуы мүмкін немесе кездейсоқ шалынуы мүмкін сатушы сәресінен немесе үстел бетінен салбырап тұрмайтындай орналастыру керек.

### ҚАУІПТІ

Ток соғу қаупі

Кейбір ішкі құрамдастарға тию ауыр жарақатқа немесе өлімге әкелуі мүмкін. Бұл құрылғыны бөлшектемеңіз.

### ЕСКЕРТУ

Ток соғу қаупі

Жерге қосуды тиісті емес пайдалану ток соғуына әкелуі мүмкін. Құрылғы дұрыс орнатылып, жерге қосылғанша розеткаға қоспаңыз.

### ТАЗАЛАУ

Құралды қуат көзінен ажыратыңыз.

1. Пайдаланудан кейін пештің ішін аздап дымқыл шүберекті пайдаланып тазалаңыз.
2. Қосалқы құралдарды әдеттегідей сабынды суда тазалаңыз.
3. Лас болса, есік жақтауын, тығыздағышты және іргелес бөліктерді дымқыл шүберекпен мұқият тазалау керек.

## ҚҰРАЛДАР

«Қысқа толқынды пеште пайдалануға болатын материалдар немесе қысқа толқынды пеште пайдалануға болмайтын материалдар» бөліміндегі нұсқауларды қараңыз.

Қысқа толқындармен әзірлеу үшін пайдалану қауіпті белгілі бір металл емес құралдар бар. Күмәніңіз болса, қарастырылып отырған құралды төмендегі процедураны орындап тексере аласыз.

### Құралды тексеру:

1. қысқа толқындар үшін қауіпсіз ыдысты 1 шыныаяқ салқын сумен (250 мл), әрі қарастырылып отырған құралмен толтырыңыз.

2. Ең жоғары қуатпен 1 минут бойы әзірлеңіз.

3. Құралға ақырын тиіңіз. Егер бос құрал жылы болса, оны қысқа толқындармен әзірлеу үшін пайдаланбаңыз.

**4. 1 минут әзірлеу уақытынан асырмаңыз.**

### САҚТЫҚ ЕСКЕРТУ

#### Жеке жарақат қаупі

Білікті адамнан басқа кез келген адамның қысқа толқындар энергиясынан қорғауды беретін қақпақты алуы бар кез келген қызмет көрсету немесе жөндеу әрекетін орындауы қауіпті.

### Қысқа толқынды пеште пайдалануға болатын материалдар

Құралдар	Ескертулер
Алюминий фольга	Тек қалқандау. Шағын тегіс бөліктерді артық әзірлеуді болдырмау үшін жұқа ет немесе құс еті бөліктерін жабу үшін пайдалануға болады. Фольга пеш қабырғаларына тым жақын болса, доға пайда болуы мүмкін. Фольга пеш қабырғаларынан кемінде 1 дюйм (2,5 см) қашықтықта болуы керек.
Қызарту ыдысы	Өндірушінің нұсқауларын орындаңыз. Қызарту ыдысының түбі айналатын дөңгелектен кемінде 3/16 дюйм (5 мм) жоғары болуы керек. Дұрыс емес пайдалану айналатын дөңгелектің сынуына әкелуі мүмкін.
Ыдыс	Тек қысқа толқындарға қауіпсіз. Өндірушінің нұсқауларын орындаңыз. Жарықтары немесе сынықтары бар ыдыстарды пайдаланбаңыз. Шыны банкалар Әрқашан қақпақты ашыңыз. Тек тамақты жылы болғанша қыздыру үшін пайдаланыңыз. Шыны банкалардың көпшілігі қызуға төзімді емес және сынуы мүмкін.
Шыны ыдыс	Тек ыстыққа төзімді пешке арналған шыны ыдыс. Металл қабат жоқ екенін тексеріңіз. Жарықтары немесе сынықтары бар ыдыстарды пайдаланбаңыз.
Пеште әзірлеу пакеттері	Өндірушінің нұсқауларын орындаңыз. Металл қысқышты жаппаңыз. Бұдың шығуына мүмкіндік беру үшін тесіктер жасаңыз.
Қағаз төрелкелер және шыныаяқтар	Тек қысқа мерзімді әзірлеу/жылыту үшін пайдаланыңыз. Әзірлеу кезінде пешті қараусыз қалдырмаңыз.
Қағаз сүлгілер	Қыздыру және майды сіңіру үшін тамақты жабу үшін пайдаланыңыз. Қадағалаумен тек қысқа мерзімді әзірлеу үшін пайдаланыңыз.
Пергамент	Шашырауды болдырмау үшін қақпақ немесе бумен әзірлеу үшін орам ретінде пайдаланыңыз.
Пластик	Тек қысқа толқындарға қауіпсіз. Өндірушінің нұсқауларын орындаңыз. «Қысқа толқындарға қауіпсіз» деп белгіленуі керек. Ішіндегі тамақ қызғанда кейбір пластик ыдыстар жұмсарады. «Қайнатылатын пакеттерді» және тығыз жабылған пластик пакеттерді орамада нұсқау берілгендей тесу немесе желдету керек.
Пластик орам	Тек қысқа толқындарға қауіпсіз. Ылғалды сақтау үшін әзірлеу кезінде тамақты жабу үшін пайдаланыңыз. Пластик орамның тамаққа тиюіне жол бермеңіз.
Термометрлер	Тек қысқа толқындар үшін қауіпсіз (ет және кәмпит термометрлері).
Балауыз қағаз	Шашырауды болдырмау және ылғалды сақтау үшін қақпақ ретінде пайдаланыңыз.

### Қысқа толқынды пеште пайдалануға болмайтын материалдар

Құралдар	Ескертулер
Алюминий науа	Доғаны тудыруы мүмкін. Тамақты қысқа толқындар үшін қауіпсіз ыдысқа салыңыз.
Металл тұтқасы бар тамақ қорабы	Доғаны тудыруы мүмкін. Тамақты қысқа толқындар үшін қауіпсіз ыдысқа салыңыз.
Металл немесе металл қабаты бар құралдар	Металл тамақты қысқа толқындар қуатынан қорғайды. Металл қабат доғаны тудыруы мүмкін.
Металл бұрағыш қысқыштар	Доғаны тудыруы және пеште өртті тудыруы мүмкін.
Қағаз пакеттер	Пеште өрт тудыруы мүмкін.
Пенопласт	Жоғары температура әсер еткенде пенопласт еруі немесе ішіндегі сұйықтықты ластауы мүмкін.
Ағаш	Қысқа толқынды пеште пайдаланғанда ағаш құрғайды және бөлінуі немесе жарылуы мүмкін.

# ПЕШТІ РЕТТЕУ

KZ

## Пеш бөліктерінің және қосалқы құралдарының атаулары

Пешті және барлық материалдарды қораптан және пеш қуысынан алыңыз.

Пеште келесі қосалқы құралдар бар:

Шыны науа	1
Айналатын дөңгелек сақинасын жинау	1
Пайдалану нұсқаулығы	1

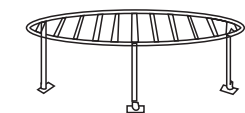
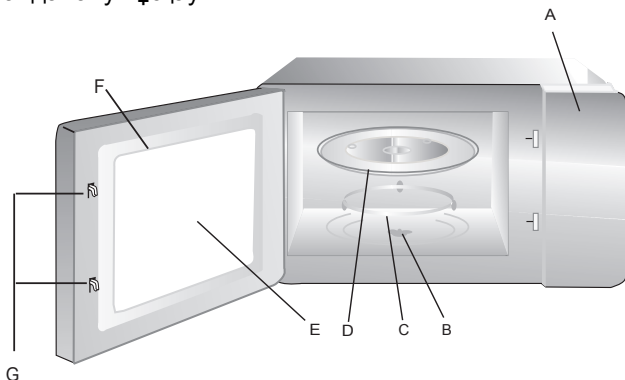

Гриль сәресі  
(тек гриль сериясы үшін)

- A) Басқару тақтасы
- B) Айналатын дөңгелектің білігі
- C) Айналатын дөңгелек сақинасын жинағы
- D) Шыны науа
- E) Бақылау терезесі
- F) Есікті жинау
- G) Қауіпсіздік құлып жүйесі

## Айналатын дөңгелекті орнату

- a. Ешқашан шыны науаны аударып қоймаңыз. Шыны науа ешқашан қысылмауы керек.
- b. Шыны науа да, айналатын дөңгелек сақинасын жинағы да әзірлеу кезінде әрқашан пайдаланылуы керек.
- c. Бүкіл тамақ және тамақ ыдыстары әзірлеу үшін әрқашан шыны науаға орналастырылады.
- d. Егер шыны науада немесе айналатын дөңгелек сақинасын жинағында сынықтар пайда болса, ең жақын өкілетті сервистік орталыққа хабарласыңыз.

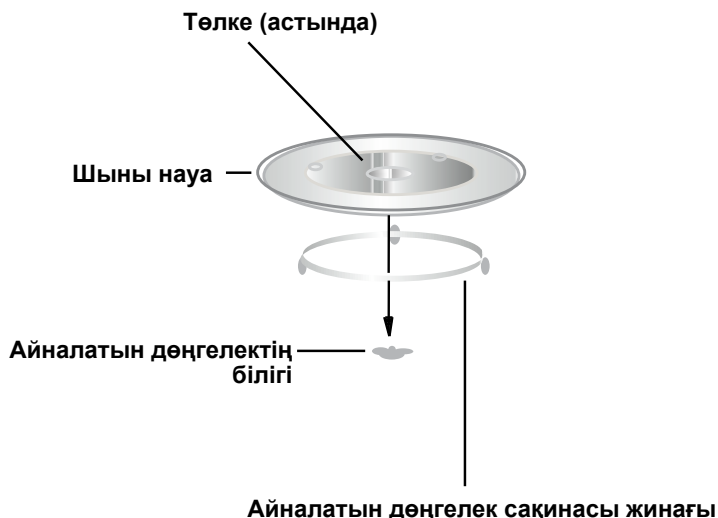

## Орнату және қосу

1. Бұл құрылғы тек үйде пайдалануға арналған.
2. Бұл құрылғы тек кірістірілген түрде пайдалануға арналған. Ол үстел бетінде пайдалануға немесе шкаф ішінде пайдалануға арналмаған.
3. Осы орнату туралы арнайы нұсқауларды орындаңыз.
4. Құрылғыны кеңдігі 60 см қабырғаға бекітілетін шкафта орнатуға болады (кемінде 55 см терең және еденнен 85 см қашықтықта).
5. Құрылғы ашамен жабдықталған және оны тек тиісті түрде орнатылған, жерге қосылған розеткаға жалғау керек.
6. Желілік кернеу көрсеткіштер тақтасында көрсетілген кернеуге сай болуы керек.
7. Розетканы орнатуды және жалғағыш кабельді ауыстыруды тек білікті elektrik орындауы керек. Егер орнатудан кейін ашаға қол жеткізу мүмкін болмаса, орнату орнында байланыс саңылауы кемінде 3 мм барлық полюсті ажырататын құрылғы болуы керек.
8. Адаптерлерді, көп жақты жолақтарды және ұзартқыш сымдарды пайдаланбау керек. Артық жүктеме өртке әкелуі мүмкін.

Қол жеткізуге болатын бет пайдалану кезінде ыстық болуы мүмкін.







# ПАЙДАЛАНУ НҰСҚАУЛЫҒЫ

## 1. Сағатты орнату

Қысқа толқынды пеште электр бар болса, пеш «0:00» көрсетеді, зуммен бір рет шылдырлайды.

1) “/” түймесін бір рет басыңыз. «00:00» көрсетіледі.

2) “” түймесін басып сағат цифрын реттеңіз, енгізілген уақыт 0–23 (24 сағат) арасында болуы керек.

3) “/” түймесін басыңыз, минут цифрлары жыпылықтайды.

4) “” түймесін басып минут цифрларын реттеңіз, енгізілген уақыт 0–59 арасында болуы керек.

5) Сағат орнатуды аяқтау үшін “/” түймесін басыңыз. «:» жыпылықтайды.

### Ескертпе:



1) Егер орнатылмаған болса, сағат қуат берілгенде жұмыс істемейді.

2) Сағатты орнату барысында “” түймесін бассаңыз, пеш алдыңғы күйге автоматты түрде оралады.

## 2. Қысқа толқындармен әзірлеу

“” түймесін басыңыз, ЖШД «P100» көрсетеді.



“” түймесін уақыттар үшін басыңыз немесе “

” тұтқасын бұрып қажет қуатты таңдаңыз және әр қосымша басқанда «P100», «P80», «50», «P30» немесе «P10» көрсетіледі. Содан кейін растау үшін “” түймесін басыңыз және 0:05 және 95:00 арасында әзірлеу уақытын орнату үшін “” тұтқасын бұраңыз.

Әзірлеуді бастау үшін “” түймесін қайтадан басыңыз.

Мысал: 80% қысқа толқындар қуатын 20 минут бойы әзірлеу үшін пайдаланғыңыз келсе, пешті келесі қадамдардағыдай пайдалана аласыз.

1) “” түймесін бір рет басыңыз, экранда «P100» көрсетіледі.





2) 80% қысқа толқындар қуатын таңдау үшін “” түймесін қайтадан басыңыз немесе “” тұтқасын бұрыңыз.

3) Растау үшін “” түймесін басыңыз, сонда экранда «P 80» көрсетіледі.

4) Әзірлеу уақытын пеш «20:00» уақытын көрсеткенше реттеу үшін “” тұтқасын бұрыңыз.



5) Әзірлеуді бастау үшін “” түймесін басыңыз.

## 3. Гриль немесе тіркесім. Әзірлеу

“” түймесін бассаңыз, ЖШД-де «G» көрсетіледі және қажет қуатты таңдау үшін «Grill/Combi (Гриль/тіркесім)» түймесін төрт рет басыңыз немесе “” тұтқасын бұраңыз, сонда әр қосылған басу үшін «G», «C-1», «C-2» көрсетіледі. Содан кейін “” түймесін растау үшін басыңыз және әзірлеу уақытын 0:05 және 95:00 арасында орнату үшін “” тұтқасын бұрыңыз. Әзірлеуді бастау үшін “” түймесін қайтадан басыңыз.

**Мысал:** 55% қысқа толқындар қуатын және 5% гриль қуатын (C-1) 10 минут бойы әзірлеу үшін пайдаланғыңыз келсе, пешті келесі қадамдардағыдай пайдалана аласыз.

1) “” түймесін бір рет басыңыз, экранда «P100» көрсетіледі.

2) 720 Вт қысқа толқындар қуатын таңдау үшін “” түймесін қайтадан басыңыз немесе тіркесім режимін таңдау үшін “” тұтқасын бұрыңыз.

3) “” режимін таңдаңыз, сонда экранда «C-1» көрсетіліп, гриль және қысқа толқындар белгішелері жанады.

4) Әзірлеу уақытын пеш «10:00» уақытын көрсеткенше реттеу үшін “” тұтқасын бұрыңыз.





5) Әзірлеуді бастау үшін “” түймесін басыңыз.

**Ескертпе:** Егер жарты гриль уақыты өтсе, пеш екі рет дыбыс шығарады және бұл қалыпты. Тамақты грильде әзірлеуден жақсырақ әсер алу үшін тамақты аудару, есікті жабу, содан кейін әзірлеуді жалғастыру үшін “” түймесін басу керек. Егер әрекет болмаса, пеш жұмыс істеуін жалғастырады.





“ ” тақтасының нұсқаулары

Рет	Дисплей	Қысқа толқындар Қуат	Гриль Қуат
1	P100	100%	
2	P80	80%	
3	P50	50%	
4	P30	30%	
5	P10	10%	
6	G	0%	100%
7	C-1	55%	45%
8	C-2	36%	64%





#### 4. Жылдам іске қосу

- 1) Күту күйінде 100% қуатпен әзірлеуді бастау үшін “ ” түймесін басыңыз, әр қосымша басу әзірлеу уақытын 30 секундқа арттырады, 95 минутқа дейін.
- 2) Қысқа толқындармен әзірлеуде немесе уақытпен еріту күйінде “ ” түймесін әр басу әзірлеу уақытын 30 секундқа арттырады.
- 3) Күту күйінде 100% қысқа толқындар қуаты бар әзірлеу уақытын орнату үшін “ ” тұтқасын бұраңыз, содан кейін әзірлеуді бастау үшін “ ” түймесін басыңыз.





#### 5. Салмақ бойынша еріту

- 1) “ /  \*  ” түймесін бір рет басыңыз, сонда пеште «dEF1» көрсетіледі.
- 2) 100 және 2000 г арасынан тамақ салмағын таңдау үшін “ ” тұтқасын бұраңыз.
- 3) Ерітуді бастау үшін “ ” пернесін басыңыз.

#### 6. Уақыт бойынша еріту



- 1) “ /  \*  ” түймесін екі рет басыңыз, сонда пеште «dEF2» көрсетіледі.
- 2) Еріту уақытын таңдау үшін “ ” тұтқасын бұраңыз. Ең көп орнатылатын уақыт — 95 минут.
- 3) Ерітуді бастау үшін “ ” пернесін басыңыз. Еріту қуаты — P30 және ол өзгермейді.

#### 7. Асүй таймері



- 1) “ /  ” түймесін екі рет басыңыз, ЖШД-де 00:00 көрсетіледі, таймер индикаторы жанады.
- 2) Дұрыс уақытты енгізу үшін “ ” тұтқасын бұраңыз. (Ең көп әзірлеу уақыты — 95 минут.)
- 3) Параметрді растау үшін “ ” түймесін басыңыз, таймер индикаторы жанады.
- 4) Асүй уақытына жеткенде таймер индикаторы өшеді. Зуммер 5 рет шылдырлайды. Егер сағат орнатылып жатса (24 сағаттық жүйе), ЖШД ағымдағы уақытты көрсетеді.

**Ескертпе:** Асүй уақыты 24 сағаттық жүйеден басқаша.  
Асүй таймері — таймер.

#### 8. Сұрау функциясы

- 1) Қысқа толқындармен, грильмен және тіркесіммен әзірлеу күйлерінде “ ” түймесін басыңыз, ағымдағы қуат 3 секунд бойы көрсетіледі. 3 секундтан кейін пеш бұрынғы күйіне оралады;
- 2) Әзірлеу күйінде уақытты сұрау үшін “ /  ” түймесін басыңыз, сонда уақыт 3 секунд бойы көрсетіледі.

#### 9. Автоматты мәзір

- 1) Мәзірді таңдау үшін “ ” тұтқасын оңға бұраңыз, сонда «A-1» - «A- 10» көрсетіледі.
- 2) Растау үшін “ ” түймесін басыңыз.



3) Мәзір диаграммасы ретінде әдепкі салмақты таңдау үшін “” тұтқасын бұраңыз.

4) Өзірлеуді бастау үшін “” түймесін басыңыз.

Мысал: 350 г балықты өзірлеу үшін «Автоматты мәзірді» пайдалану керек болса.

1) “” тұтқасын «А-4» көрсетілгенше сағат бойымен бұраңыз.

2) Растау үшін “” түймесін басыңыз.

3) Балық салмағын «350» көрсетілгенше таңдау үшін “” тұтқасын бұрыңыз.

4) Өзірлеуді бастау үшін “” түймесін басыңыз.

### 10. Көп бөлімдік өзірлеу



Өзірлеу үшін ең көбі 2 бөлімді орнатуға болады. Көп бөлімді өзірлеуде бір бөлім ерітіп жатса, содан кейін еріту бірінші бөлімге орналастырылады.

Мысал: тамақты 5 минут бойы еріту, содан кейін 80% қысқа толқындар қуатымен 7 минут бойы өзірлеу қажет болса, келесідей әрекет етіңіз:

1) “/” түймесін екі рет басыңыз, сонда пеште «dEF2» көрсетіледі.

2) “” тұтқасын бұрап «5:00» көрсетілгенше еріту уақытын таңдаңыз.

3) “” түймесін бір рет басыңыз, экранда «P100» көрсетіледі.



4) 80% қысқа толқындар қуатын таңдау үшін “” түймесін қайтадан басыңыз немесе “” тұтқасын бұраңыз.

5) Растау үшін “” түймесін басыңыз, сонда экранда «P 80» көрсетіледі.

6) Өзірлеу уақытын пеш «7:00» уақытын көрсеткенше реттеу үшін “” тұтқасын бұрыңыз.

7) Өзірлеуді бастау үшін “” түймесін басыңыз, сонда бірінші бөлім үшін зуммер бір рет дыбыс шығарады, еріту уақыты кері саналады; екінші өзірлеуге кіргенде зуммер тағы бір рет дыбыс шығарады. Өзірлеу аяқталғанда зуммер бес рет дыбыс шығарады.

### 11. Балаларға арналған құлыптау функциясы

Құлып: Күту күйінде “” түймесін 3 секунд бойы басыңыз, балалар құлпы күйіне кіруді білдіретін ұзақ дыбыстық сигнал болады және уақыт орнатылған болса, ағымдағы уақыт көрсетіледі, әйтпесе, ЖШД “” жазуын көрсетеді.

Құлыптан шығу: Құлыпталған күйде “” түймесін 3 секунд бойы басыңыз, құлып босатылғанын білдіретін ұзақ «дыбыстық сигнал» болады.

## Мәзір диаграммасы:

Мәзір	Салмағы (г)	Дисплей
А-1 ПИЦЦА	200 г	200
	400 г	400
А-2 Картоп	200 г	200
	400 г	400
	600 г	600
А-3 Ет	250 г	250
	350 г	350
А-4 Балық	450 г	450
	250 г	250
	350 г	350
А-5 Көкөніс	450 г	450
	200 г	200
	300 г	300
А-6 Сусын	400 г	400
	1 шыныаяқ (120 мл)	1
	2 шыныаяқ (240 мл)	2
А-7 Паста	3 шыныаяқ (360 мл)	3
	50 г (450 мл салқын су бар)	50
	100 г (800 мл салқын су бар)	100
А-8 Попкорн	50	50
	100	100
А-9 Тауық	400	400
	800	800
	1200	1200
А-10 Қыздыру	200	200
	400	400
	600	600

# Ақаулықтарды жою

Қалыпты	
Қысқа толқынды пеш ТД қабылдауына кедергі келтіруде	Қысқа толқынды пеш жұмыс істеп жатқанда радио және ТД қабылдауына кедергі келтірілуі мүмкін. Бұл миксер, шаңсорғыш және электр вентилятор сияқты шағын электр құрылғылардың кедергілеріне ұқсайды. Бұл қалыпты.
Пеш жарығын күңгірттеңіз	Төмен қуатты қысқа толқындармен әзірлеу кезінде пеш жарығы күңгірттенуі мүмкін. Бұл қалыпты.
Есікте бу жиналады, саңылаулардан ыстық ауа шығады	Әзірлеу кезінде тамақтан бу шығуы мүмкін. Оның көп бөлігі саңылаулар арқылы шығады. Бірақ біразы пеш есігі сияқты салқын орында жиналуы мүмкін. Бұл қалыпты.
Есікте бу жиналады, саңылаулардан ыстық ауа шығады	Құрылғыны ішінде ешбір тамақсыз іске қосуға тыйым салынады. Бұл өте қауіпті.

Ақаулық	Мүмкін себеп	Шешім
Пешті іске қосу мүмкін емес	(1) Қуат сымы розеткаға тығыз қосылмаған	Розеткадан ажыратыңыз. Содан кейін 10 секундтан кейін қайтадан розеткаға қосыңыз.
	(2) Сақтандырғыш күйіп кетеді немесе автоматты өшіргіштер жұмыс істейді.	Сақтандырғышты ауыстырыңыз немесе автоматты өшіргіштерді ысырыңыз (компанияңыздың кәсіпқой мамандары жөндейді).
	(3) Розетка ақаулығы	Басқа электр құрылғылар қосылмаған розетканы тексеріп көріңіз.
Пеш қызбайды	(4) Есік жақсылап жабылмаған	Есікті жақсылап жабыңыз
Шыны айналатын дөңгелек қысқа толқынды пеш жұмыс істегенде шу шығарады	(5) Ролик тірегі және пештің түбі лас	Лас бөліктерді тазалау үшін «Қысқа толқынды пешке техникалық қызмет көрсету» бөлімін қараңыз.



Қоқыс электр және электрондық жабдық (WEEE) директивасына сай WEEE бөлек жинау және өңдеу керек. Егер болашақта кез келген уақытта осы өнімді қоқысқа лақтыру керек болса, бұл өнімді тұрмыстық қоқыспен бірге лақтырмаңыз. Бұл өнімді бар болса, WEEE жинау орындарына жіберіңіз.

# Орнату нұсқаулығы

KZ

Орнату алдында нұсқаулықты мұқият оқып

Орнату

**Ескеріңіз:**

## Электр қосылым

Пеш ашамен жабдықталған және оны тек тиісті түрде орнатылған, жерге қосылған розеткаға жалғау керек. Тиісті ережелерге сай розетканы орнатуды және жалғағыш кабельді ауыстыруды тек білікті elektrik орындауы керек.

Егер орнатудан кейін ашаға қол жеткізу мүмкін болмаса, орнату орнында байланыс саңылауы кемінде 3 мм барлық полюсті оқшаулайтын қосқыш болуы керек.

Орнатылған шкафта құрылғы артында артқы қабырға болмауы керек.

Ең аз орнату желдету ұяшықтары және сору тесіктері.

**Ескертпе:**

Қуат кабелін қысып қалмаңыз немесе майыстырмаңыз.

## А. Кірістірілген жиһаз

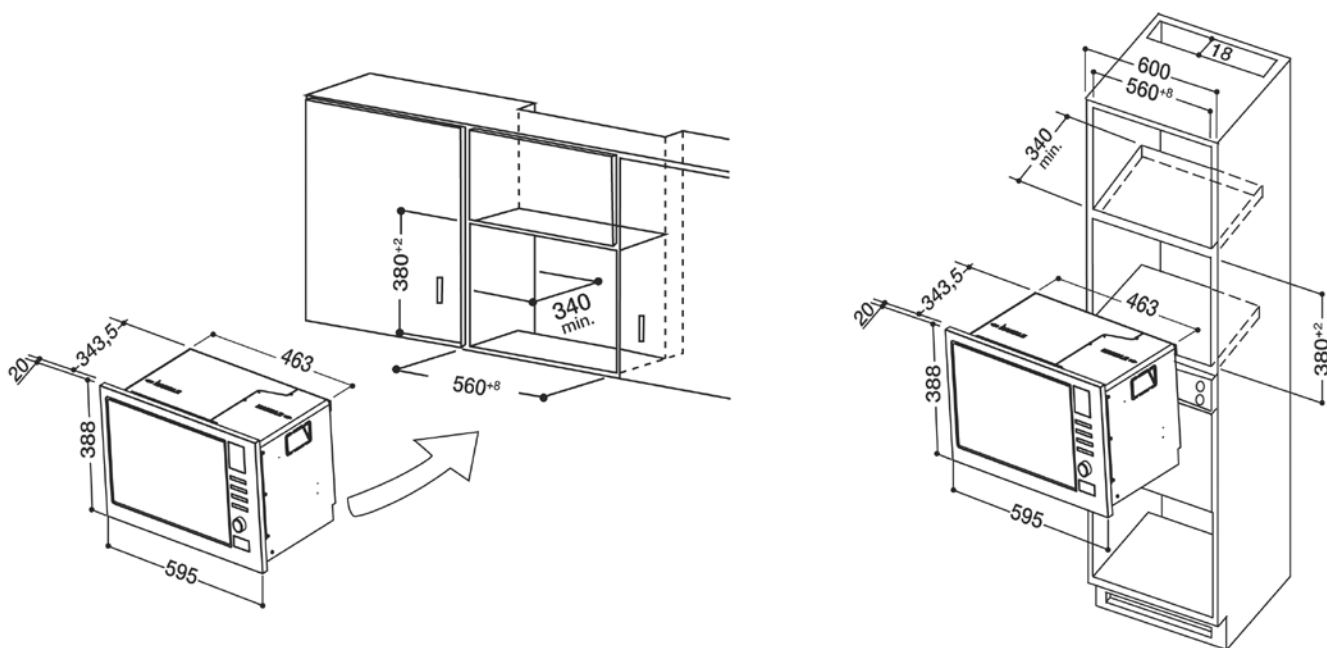

### В. Шкафты дайындау

1. ТӨМЕНГІ ШКАФ ҮЛГІСІНДЕГІ нұсқауды оқыңыз, үлгіні шкафтың төменгі жазықтығына қойыңыз.

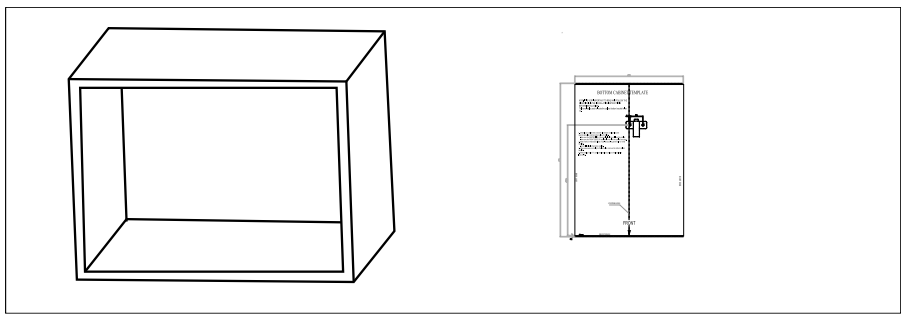

2. Үлгінің «а» белгілеріне сай шкафтың төменгі жазықтығында белгілер жасаңыз.

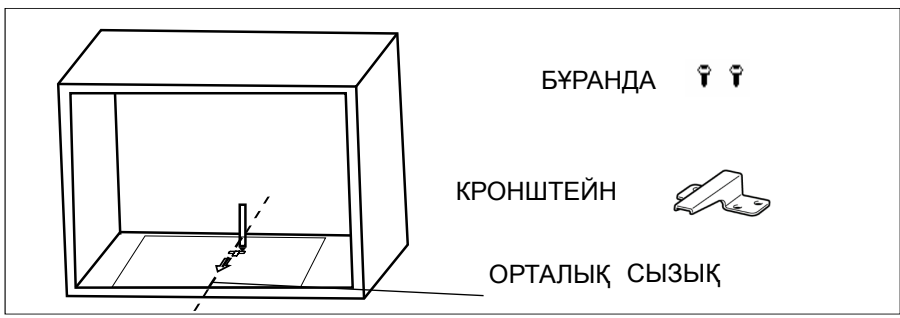

3. Төменгі шкаф үлгісін алыңыз және кронштейнді А бұрандасымен бекітіңіз.

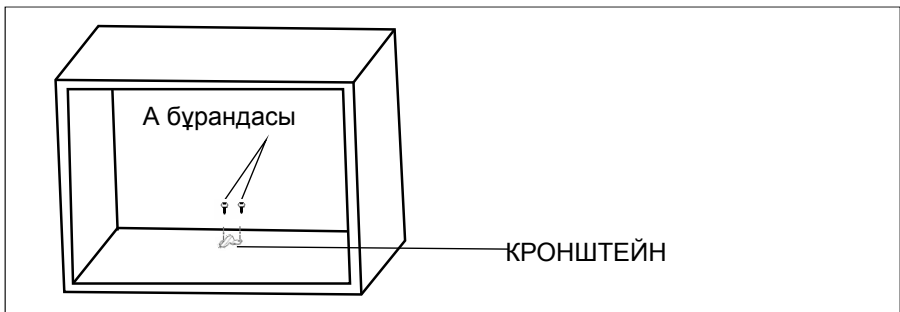

### С. Пешті орнату

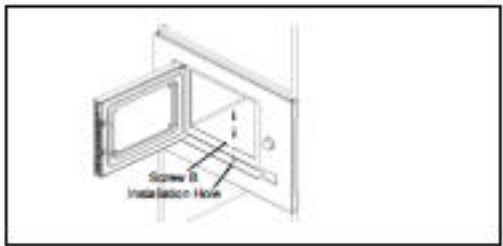
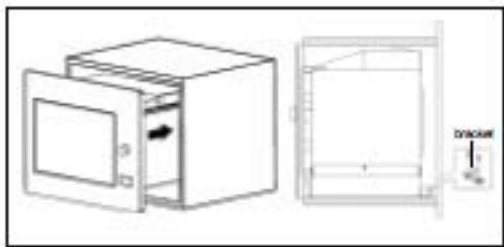

4. Пешті шкафқа орнатыңыз

- Пештің арты кронштейнмен құлыпталғанын тексеріңіз.
- Қуат кабелін қысып қалмаңыз немесе бұрамаңыз.

5. Есікті ашыңыз, пешті шкафқа В бұрандасымен орнату тесігінде бекітіңіз.

