

oursson 

bon appétit



BREAKFAST

COFFEE

**CM0400**

**DE** Bedienungsanleitung

**EN** Instruction manual

**ES** Manual de instrucciones

**FR** Manuel d'instructions

**IT** Manuale di istruzioni

**LV** Lietošanas pamācība

**PL** Instrukcja manual

**RO** Instrucțiuni de utilizare

**RU** Руководство по эксплуатации

**BG** Ръководство за потребителя

**HU** Rybovodstvo a fogyasztó





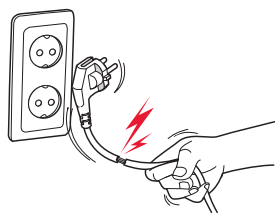
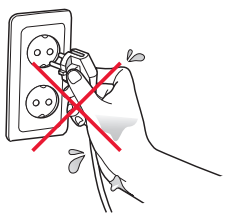
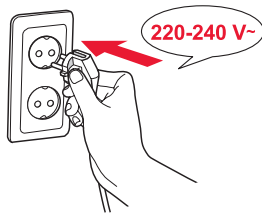

**A**

**B**

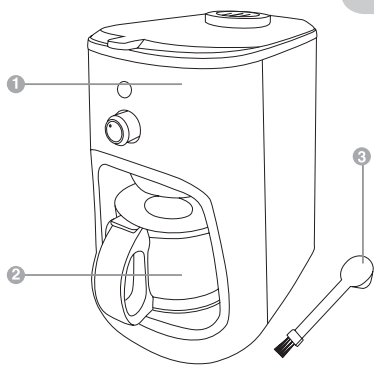

**C**

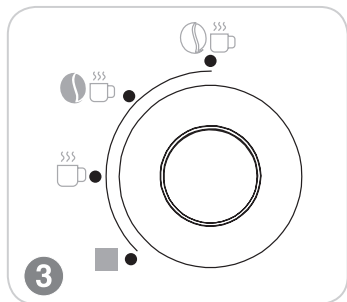
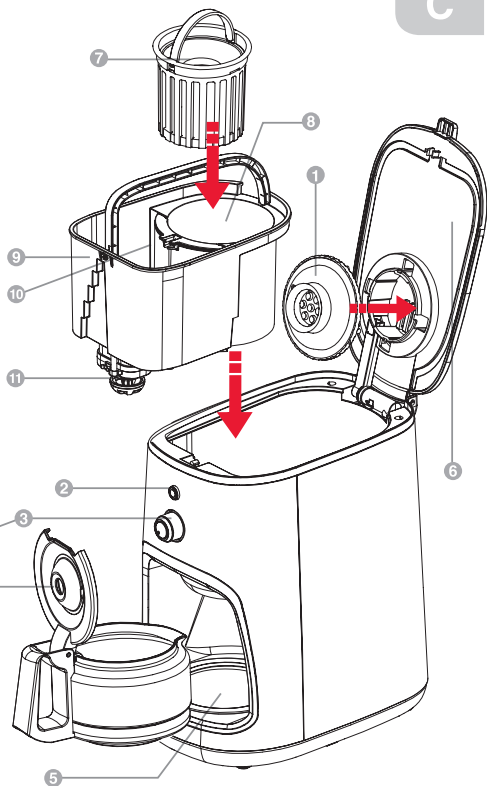



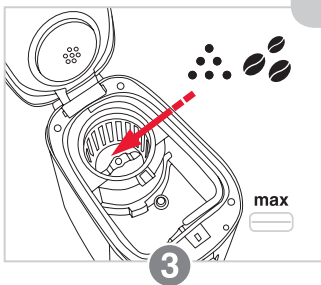
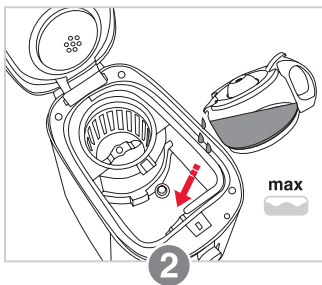
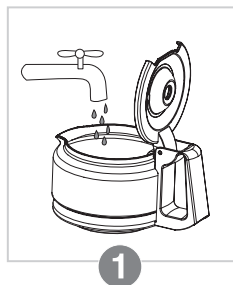

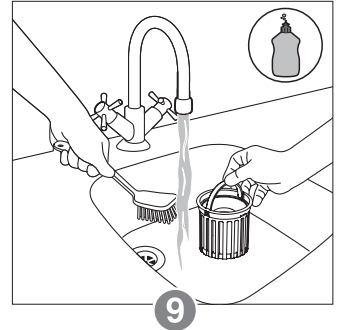
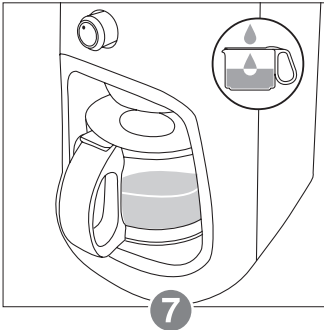
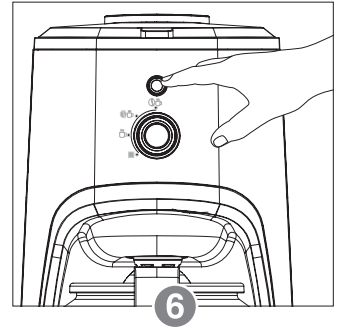
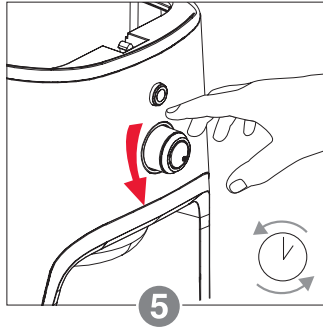
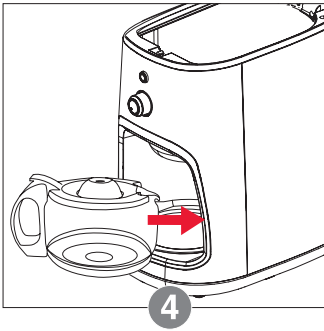

**D**





E

			
	✓	✗	✓
	✓	✓	✓
	✗	✗	✓

## SICHERHEITSHINWEISE – Abbildung A



### Gefahrensymbol

Weist auf hohe elektrische Spannungen hin.



### Warnsymbol

Weist darauf hin, dass Bedienschritte genau wie in der Anleitung beschrieben ausgeführt werden müssen.



### Verbrennungsgefahr-Symbol

Weist auf hohe Temperaturen hin.



Beim Umgang mit Elektrogeräten sollten Sie stets die folgenden Regeln beachten:

- Benutzen Sie das Gerät so wie in der Bedienungsanleitung beschrieben.
- Stellen Sie das Gerät auf einer stabilen Unterlage auf.
- Benutzen Sie ausschließlich die im Lieferumfang enthaltenen Werkzeuge und Zubehörteile.



- Damit es nicht zu Stromschlägen kommt, halten Sie das Netzkabel von Wasser und anderen Flüssigkeiten fern. Falls aus irgendwelchen Gründen Wasser oder andere Flüssigkeiten in das Gerät eindringen sollten, ziehen Sie sofort den Netzstecker, benutzen das Gerät nicht weiter, sondern wenden sich an den autorisierten Kundendienst (ASC) der OURSSON AG.

- Schließen Sie das Gerät an eine passende Stromquelle an.
- Benutzen Sie das Gerät nicht an Stellen, an denen leicht entzündliche Dämpfe in der Luft liegen können.



- Versuchen Sie niemals, das Gerät eigenmächtig zu öffnen – zum einen droht Stromschlaggefahr, zum anderen können dadurch schwere Fehlfunktionen eintreten; zusätzlich erlischt die Garantie. Wenden Sie sich bei Reparatur und Wartung nur an den autorisierten Kundendienst, der Reparaturen von OURSSON-Markenprodukten ausführt.

- Wenn Sie das Gerät von einem kühlen zu einem warmen Ort oder umgekehrt bringen, packen Sie es aus und warten 1 – 2 Stunden ab, bevor Sie es einschalten. So kann kondensierte Feuchtigkeit verdunsten und keinen Schaden anrichten.



- Damit es nicht zu Stromschlägen kommt, tauchen Sie das Gerät und das Netzkabel niemals in Wasser oder andere Flüssigkeiten.

- Gehen Sie besonders umsichtig vor, wenn Sie das Gerät in der Nähe von Kindern benutzen.



- Berühren Sie keine heißen Teile; ansonsten kann es zu Verbrennungen kommen.

- Das Netzkabel wurde bewusst kurz gehalten, damit es nicht zur Stolperfalle werden kann.

- Achten Sie darauf, dass das Kabel nicht über Tischkanten herabhängt oder heiße Gegenstände berührt.

- Schließen Sie das Gerät nicht an Stromkreise an, an die bereits andere Geräte angeschlossen wurden, die viel Strom verbrauchen: In diesem Fall können Leitungen überlastet werden, das Gerät funktioniert eventuell nicht mehr richtig.

- Stellen Sie das Gerät nicht in der Nähe von Gas- oder Elektroöfen und -herden auf.

- Ziehen Sie nach Gebrauch immer den Netzstecker aus der Steckdose.

- Sorgen Sie dafür, dass das Gerät keinen Erschütterungen, Vibrationen und anderen mechanischen Belastungen ausgesetzt wird, nicht umkippt oder stürzt.

- Ziehen Sie immer den Netzstecker, bevor Sie das Gerät reinigen oder Zubehörteile wechseln.
- Benutzen Sie das Gerät nicht im Freien.
- Das Gerät ist nicht für Personen geeignet, die unter körperlichen oder geistigen Einschränkungen leiden oder denen es an der nötigen Erfahrung im Umgang mit Elektrogeräten mangelt. Dies gilt natürlich auch für Kinder. Solche Personen dürfen das Gerät nur unter erfahrener Aufsicht nutzen und/oder nachdem sie gründlich mit der Bedienung des Gerätes und den eventuell damit verbundenen Gefahren vertraut gemacht wurden. Lassen Sie Kinder nicht mit dem Gerät spielen.
- Das Gerät ist für den reinen Hausgebrauch vorgesehen.
- Falls das Netzkabel beschädigt wird, muss es von Fachleuten des autorisierten Kundendienstes (ASC) der OURSSON AG ausgetauscht werden, damit es nicht zu Gefährdungen kommt.
- Benutzen Sie ausschließlich die im Lieferumfang enthaltenen Werkzeuge und Zubehörteile.
- Verzichten Sie bei der Reinigung des Gerätes unbedingt auf Scheuermittel und organische Reinigungsmittel (Alkohol, Benzin und dergleichen). Bei hartnäckigen Verschmutzungen können Sie neben einem feuchten Tuch auch ein wenig mildes Reinigungsmittel benutzen.



Wenden Sie bei der Bedienung des Gerätes niemals Gewalt an. Andernfalls kann es zu Schäden kommen, die nicht durch die Garantie abgedeckt werden.

## EMPFEHLUNGEN

- Lesen Sie die Anleitung gut durch, bevor Sie das Gerät benutzen. Bewahren Sie die Anleitung auf, damit Sie später darin nachlesen können.
- Sämtliche Abbildungen in dieser Anleitung dienen nur zur Veranschaulichung, können daher etwas vom tatsächlichen Aussehen Ihres Gerätes abweichen.
- Stellen Sie die heiße Kanne nicht auf kalte Unterlagen.



Schalten Sie die Kaffeemaschine nicht ein, wenn kein Wasser eingefüllt ist.



- Öffnen Sie nicht den Deckel, während gerade Kaffee gebrüht wird. Der heiße Dampf kann Verbrennungen verursachen.



- Im Betrieb erhitzen sich einige Teile des Gerätes. Nicht berühren – Verbrennungsgefahr! Fassen Sie die Kanne nur am Griff.

- Benutzen Sie die Kanne und das gesamte Gerät nicht, falls Sie Risse in der Kanne entdecken oder der Kannengriff nur locker sitzt.
- Gehen Sie sorgfältig mit der Kanne um – Glas ist bekanntlich zerbrechlich.

- Lassen Sie das Wasser aus dem Tank und dem Brühgerät ab, indem Sie den Schalter in die Stellung  drehen.



Benutzen Sie das Gerät nicht nur zum Kaffeemahlen.

## LIEFERUMFANG – Abbildung B





1 Kaffeemaschine .....	1 pc.
2 Glaskanne, 600 ml (4 Tassen) .....	1 pc.
3 Messlöffel mit Pinsel .....	1 pc.
Bedienungsanleitung .....	1 pc.

## KOMPONENTEN – Abbildung C

- 1 Innendeckel
- 2 Ein-/Austaste 
- 3 Betriebsartwähler
- 4 Kannendeckel
- 5 Heizplatte
- 6 Gerätedeckel
- 7 Filter
- 8 Kaffeekanne
- 9 Wasserstandanzeige
- 10 Wassertank
- 11 Antitropfventil

## BEDIENUNG

### Betriebsartwähler – Abbildung C-3

-  – Kaffee mit fein gemahlene Kaffeebohnen zubereiten
-  – Kaffee mit grob gemahlene Kaffeebohnen zubereiten
-  – Kaffee mit Kaffeemehl zubereiten
-  – STOPP

### Vorbereitungen vor dem ersten Einsatz

**Vor dem ersten Einsatz** wischen Sie das Gerätegehäuse mit einem weichen, trockenen Tuch gründlich ab – Abbildung D-8. Spülen Sie Innendeckel, Filter, Wassertank, Kanne mit Deckel und Messlöffel mit warmem Wasser und etwas Geschirrspülmittel. Trocknen Sie alle Teile. **Ziehen Sie immer den Netzstecker aus der Steckdose, bevor Sie Teile vom Gerät abnehmen oder wieder anbringen.**



Vor dem ersten Einsatz reinigen Sie das gesamte System, indem Sie Wasser ohne Kaffee durchlaufen lassen. Dazu öffnen Sie den Deckel und füllen den Wassertank bis zur MAX-Markierung – Abbildung D-2. Stellen Sie die Glaskanne auf die Heizplatte – Abbildung D-4. Stecken Sie den Netzstecker ein. Die Taste  leuchtet auf.



Achten Sie darauf, dass sich der Schalter in der Stellung  befindet, bevor Sie die Kaffeemaschine einschalten.









Das Gerät arbeitet nicht, wenn der Deckel nicht richtig geschlossen ist.

Bringen Sie den Schalter in die Stellung . Drücken Sie die Taste . Nach ein paar Sekunden fließt Wasser aus dem Kaffeeauslass. Am Ende der Kaffeezubereitung wechselt die Kaffeemaschine automatisch in den Warmhaltemodus. Drücken Sie die Taste  zum Abschalten des Gerätes. Lassen Sie das Gerät gründlich abkühlen. Gießen Sie das Wasser aus der Kanne ab, spülen Sie die Kanne mit Leitungswasser.

### Bedienung:

1. Öffnen Sie den Deckel, füllen Sie den Wassertank bis zur MAX-Markierung. – Abbildung D-2. **Verwenden Sie nur sauberes, kohlenstoffreies Wasser bei Zimmertemperatur, also etwa 25 °C.** Bei jedem Brühen bereitet die Maschine bis zu 4 Tassen Kaffee zu. Setzen Sie den Filter in die Kaffeemühle – Abbildung C. Achten Sie darauf, dass alles richtig sitzt. Geben Sie genügend gemahlene Kaffee oder Kaffeebohnen in den Kaffeebehälter – Abbildung D-3.

**HINWEIS:** Für 1 Tasse empfehlen wir 1 Messlöffel gemahlene Kaffee oder 1,5 Messlöffel Kaffeebohnen. Natürlich können Sie die Kaffeemenge nach Geschmack bestimmen. Wenn Sie einen stärkeren Kaffee mögen, verwenden Sie weniger Wasser.

2. Schließen Sie den Deckel der Maschine. Stellen Sie die Glaskanne auf die Heizplatte. Achten Sie darauf, dass die Glaskanne mittig direkt unter dem Antitropfventil steht. Stecken Sie den Netzstecker ein. Die Taste  leuchtet auf. Drehen Sie den Schalter in die gewünschte Stellung: ,  oder , – Abbildung D-5. Drücken Sie die Taste  – Abbildung D-6. Nach ein paar Sekunden fließt Kaffee aus dem Kaffeeauslass. Am Ende der Kaffeezubereitung wechselt die Kaffeemaschine automatisch in den Warmhaltemodus. Nach 40 Minuten schaltet sich das Gerät automatisch ab, die Taste  erlischt.

**HINWEIS:** Wenn Sie die Maschine beim Brühen oder Mahlen stoppen möchten, drücken Sie die Taste . Zum Fortsetzen öffnen und schließen Sie den Deckel einmal.



Nehmen Sie die Kaffeekanne beim Brühen sowie beim Mahlen nicht länger als 30 Sekunden von der Heizplatte. Stellen Sie die leere Kanne nicht wieder auf die Heizplatte zurück.

3. Wenn der Kaffee fertig ist, nehmen Sie die Glaskanne heraus und gießen den Kaffee in Tassen um. Kaffee schmeckt am besten, wenn Sie ihn frisch nach dem Brühen servieren.

**HINWEIS:** Die Kaffeemenge ist etwas geringer als das eingefüllte Wasser. Dies liegt daran, dass ein Teil der Flüssigkeit vom Kaffeemehl aufgenommen wird.



Gießen Sie den heißen Kaffee langsam aus der Kanne, neigen Sie die Kanne dabei nicht um mehr als 45°, damit kein Kaffee verschüttet wird und womöglich Verbrühungen verursacht.

4. Vor der nächsten Kaffeezubereitung drehen Sie den Schalter in die Stellung  und öffnen und schließen den Gerätedeckel einmal. Beim Brühen kann sich etwas Kondenswasser über dem Kaffeemühlenfilter sammeln und herabtropfen.

Wir empfehlen, den Bereich über dem Filter nach jedem Einsatz mit einem Tuch zu trocknen.

## REINIGUNG UND PFLEGE – Abbildung E





Wenn Sie das Gerät gleich nach dem Einsatz reinigen, geht das Reinigen besonders leicht von der Hand.

- Ziehen Sie den Netzstecker, lassen Sie das Gerät gründlich abkühlen. Lassen Sie das Wasser komplett ab, indem Sie das Antitropfventil drei- bis viermal betätigen. Spülen Sie Deckel, Innendeckel, Filter, Wassertank und Messlöffel mit warmem Wasser und etwas Geschirrspülmittel. **Außer der Kanne mitsamt Deckel dürfen keine weiteren Teile der Kaffeemaschine in die Spülmaschine gegeben werden.**
- Reinigen Sie den Filter bei Bedarf mit einem Pinsel oder einer weichen Bürste – Abbildung D-9.
- Wischen Sie das Gerätegehäuse mit einem feuchten Tuch sauber – Abbildung D-8. Wischen Sie die Heizplatte mit einem trockenen, weichen Tuch sauber.
  - Tauchen Sie das Gerät niemals in Wasser oder andere Flüssigkeiten; es droht Stromschlaggefahr!
  - Trocknen Sie sämtliche Teile des Gerätes nach dem Reinigen gründlich.



## ENTKALKEN

Wir empfehlen, die Kaffeemaschine etwa alle zwei Monate zu entkalken. Dazu empfiehlt sich ein spezielles Mittel zum Entkalken von Kaffeemaschinen.

1. Füllen Sie den Wassertank bis zur MAX-Markierung mit Wasser und speziellem Entkalkungsmittel. Beachten Sie die Anleitung zum Entkalkungsmittel. Sie können auch Zitronensäure verwenden. Dazu mischen Sie 500 ml Wasser mit 2 Esslöffeln Zitronensäure.
2. Stellen Sie die Glaskanne auf die Heizplatte.
3. Achten Sie darauf, dass Filter und Innendeckel richtig sitzen. Keinen Kaffee einfüllen!
4. Stecken Sie den Netzstecker ein. Die Taste  leuchtet auf.
5. Drehen Sie den Schalter in die Stellung . Drücken Sie die Taste .
6. Wenn das Wasser durchgelaufen ist, schalten Sie die Kaffeemaschine aus und lassen die Lösung 15 Minuten lang einwirken. Anschließend gießen Sie die Kanne aus. Wiederholen Sie die Schritte 1 – 6 drei- bis viermal.
7. Gießen Sie frisches Wasser in den Behälter. Wiederholen Sie die Schritte 1 – 6 zweimal mit frischem Leitungswasser.
8. Spülen Sie die Kanne mitsamt Deckel, Wassertank, Innendeckel und Filter – Abbildung E.

## PROBLEME UND LÖSUNGEN

Mögliche Probleme	Mögliche Ursachen	Lösungen
Gerät lässt sich nicht einschalten.	• Die Steckdose führt keinen Strom.	• Ziehen Sie den Netzstecker, warten Sie ab, bis es wieder Strom gibt.
Das Gerät funktioniert nicht.	• Kein Wasser im Tank. • Der Deckel des Gerätes ist nicht oder nicht richtig geschlossen.	• Füllen Sie Wasser bis zur MAX-Markierung in den Wassertank. Schalten Sie das Gerät aus, warten Sie 10 – 20 Sekunden lang ab, schalten Sie das Gerät dann wieder ein. • Schließen Sie den Deckel.
Der Kaffee ist nicht stark genug, wenn die Bohnen im Gerät gemahlen werden.		• Verwenden Sie Kaffeebohnen mit kräftigerem Aroma. • Achten Sie darauf, dass die ausgewählte Tassenanzahl zur eingefüllten Wassermenge passt.
Nach der Zubereitung tropft noch Kaffee nach.	• Das Antitropfsystem ist verstopft.	• Waschen Sie Wassertank, Kaffeebehälter und Antitropfsystem aus.
Der Kaffee ist nicht heiß genug.	• Das Gerät ist verkalkt.	• Spülen Sie die Kanne vor der Kaffeezubereitung mit heißem Wasser aus. • Entkalken Sie das Gerät.

## ZERTIFIZIERUNG

Hinweise zur Produktzertifizierung finden Sie unter <http://www.oursson.com>; Sie können auch Ihren Händler danach fragen.

Technische Daten	
Modell	CM0400G
Stromverbrauch (W)	Maximal 900
Netzspannung	220-240 V~, 50-60 Hz
Elektrische Schutzklasse	I
Temperatur bei Lagerung und Transport	-25 bis 35 °C
Umgebungstemperatur im Betrieb	5 bis 35 °C
Luftfeuchtigkeit	15 – 75 %, nicht kondensierend
Abmessungen (mm)	250 × 160 × 290
Gewicht (kg)	2,92

\* Die Geräte sollten an einer trockenen, gut belüfteten Stelle bei Temperaturen nicht unter -25 °C gelagert werden.



Reparaturen des Gerätes dürfen nur über den autorisierten Kundendienst der OURSSON AG ausgeführt werden.

## REPARATUREN

Wir freuen uns, dass Sie sich für ein hochwertiges Produkt der OURSSON AG entschieden haben. Wir achten darauf, Ihnen stets sinnvolle, wirklich praxistaugliche Geräte zu bieten. Auch bei der Qualität gehen wir keine Kompromisse ein. Falls Ihr OURSSON-Produkt doch einmal repariert werden muss, wenden Sie sich bitte an unseren autorisierten Kundendienst (nachstehend einfach Kundendienst genannt). Eine vollständige Liste mit Kundendienstniederlassungen und ihren Anschriften finden Sie auf unseren Internetseiten: [www.oursson.com](http://www.oursson.com)

### Garantiebedingungen der OURSSON AG:

- Die Garantiebedingungen der OURSSON AG, die über den Kundendienst der OURSSON AG erbracht werden, gelten ausschließlich in dem Land, in dem die Geräte der OURSSON AG vertrieben werden, da Garantieleistungen nach landesspezifischen Vorschriften und Konformitätsvorgaben erbracht werden müssen.
- Die OURSSON AG erbringt Garantieleistungen gemäß den im jeweiligen Vertriebsland gültigen Verbraucherschutzgesetzen. Garantieleistungen können nur in Anspruch genommen werden, wenn das jeweilige Produkt ausschließlich zu persönlichen, familiären Zwecken sowie im Haushalt eingesetzt wird. Die OURSSON AG ist nicht zur Erbringung von Garantieleistungen verpflichtet, wenn Produkte für gewerbliche Zwecke, in Unternehmen, Institutionen, Organisationen oder in einem ähnlichen Umfeld eingesetzt werden.
- Folgende Nutzungsbedingungen und Garantiezeiten gelten für Produkte der OURSSON AG:

Produktbezeichnung	Einsatzzeit in Monaten	Garantiezeit, in Monaten
Mikrowellengeräte, Brotbackautomaten, Induktionsherde Multikochgeräte, Küchenmaschinen, Wasserkocher, Elektrogrills, Handmixer, Mixer, Fleischwölfe, Toaster, Thermobehälter, Röstgeräte, Saftbereiter, Dampfgarer, Kaffeebereiter, Zerkacker, Dörrgeräte, Joghurtbereiter, Fermentiergeräte, Miniöfen, Tiefkühlgeräte, Kühlgeräte, automatische Kaffeemaschinen, Milchaufschäumer Küchenwaagen, Siphons	60	24

- Die Garantieleistungen der OURSSON AG erstrecken sich nicht auf folgende Produkte, bei denen es sich um Verschleißteile handelt oder die nicht mit dem Hauptprodukt in Verbindung stehen:
  - Batterien.
  - Mit dem Produkt gelieferte Hüllen, Kordeln, Tragekordeln und - Gurte, Befestigungszubehör, Werkzeuge, Dokumentation.
- Die Garantie deckt keine Defekte ab, die durch falsche Nutzung, falsche Lagerung oder falschen Transport

der Waren, durch Eingriffe Dritter oder Höhere Gewalt verursacht werden. Dazu zählen:

- Defekte, die durch nachlässige Handhabung, Einsatz für Fremdzwecke, Nichteinhaltung der Anweisungen der Bedienungsanleitung, zu hohe oder zu geringe Temperaturen, Feuchtigkeit und Staub, eigenmächtiges Öffnen oder eigenmächtige Reparaturversuche, Betrieb mit ungeeigneter Stromversorgung, Eindringen von Flüssigkeiten, Insekten, sonstigen Fremdkörpern und Substanzen sowie Langzeiteinsatz des Produktes unter extremen Einsatzbedingungen entstehen.
  - Defekte, die durch nicht autorisierte Versuche zum Testen oder Prüfen des Produktes, durch physische Veränderung oder Veränderung von Software, durch nicht autorisierte Wartung oder Reparatur verursacht werden.
  - Defekte, die durch Einsatz nicht standardisierter oder minderwertiger Ausrüstung, Zubehörteile, Ersatzteile oder Batterien verursacht werden.
  - Defekte, die durch den Einsatz in Verbindung mit Zusatzteilen (Zubehör) entstehen, die nicht von der OURSSON AG zum Einsatz mit dem Produkt empfohlen werden. Die OURSSON AG übernimmt keine Haftung für die Qualität von Zusatzteilen (Zubehör) von Drittanbietern und damit verbundenen Produkten. Zusätzlich gewährleistet die OURSSON AG nicht, dass Produkte einwandfrei mit Produkten anderer Hersteller zusammenarbeiten.
- Produktdefekte, die während der regulären Einsatzzeit eines Produktes auftreten, werden vom autorisierten Kundendienst behoben. Innerhalb der Garantiezeit werden Defekte kostenlos behoben. Dazu müssen das Garantiezertifikat sowie ein Kaufbeleg (aus dem das Kaufdatum hervorgeht) im Original vorgelegt werden. Fehlen solche Nachweise, beginnt die Garantiezeit mit dem Herstellungsdatum der jeweiligen Waren. Bitte beachten:
    - Einrichtung und Installation (Zusammenbau, Anschluss und dergleichen) des Produktes gemäß Bedienungsanleitung fallen nicht unter den Garantieleistungsumfang der OURSSONAG. Solche Tätigkeiten müssen vom Anwender selbst ausgeführt, können gegen Gebühr auch von Spezialisten der meisten Kundendienstniederlassungen übernommen werden.
    - Wartungstätigkeiten (wie Reinigen und Schmieren beweglicher Teile, Austausch von Verschleißteilen, Verbrauchsgütern und dergleichen) werden gegen Gebühr ausgeführt.
  - Die OURSSON AG haftet nicht für jegliche direkten oder indirekten Schädigungen von Menschen oder Tieren sowie nicht für Sachschäden, sofern diese durch Nichtbeachtung der Nutzungsbedingungen, unsachgemäße Lagerung, unsachgemäßen Transport, falsche Installation, beiläufige falsche oder fahrlässige Handlungen von Verbrauchern oder Dritten entstehen.
  - Unter keinen Umständen haftet die OURSSON AG für jegliche speziellen, beiläufigen, indirekten oder



Folgeschäden, zu denen auch Folgendes zählt: entgener Gewinn, Schädigungen durch Geschäfts- und andere Unterbrechungen, verursacht durch Nutzung oder Nichtnutzbarkeit des Produktes.

9. Im Zuge ständiger Produktverbesserungen können sich Designelemente und bestimmte technische Spezifikationen ohne Vorankündigung durch den Hersteller ändern.

### Nutzung des Produktes über seine reguläre Einsatzzeit hinaus:

1. Die von der OURSSON AG für dieses Produkt festgelegte Einsatzzeit gilt nur dann, wenn das Produkt ausschließlich für den persönlichen, familiären sowie Haushaltsbedarf eingesetzt wird und sich der Anwender an die Vorgaben zu ordnungsgemäßigem Betrieb, Transport sowie zur richtigen Lagerung hält. Bei sachgerechter Handhabung und Einhaltung der Betriebshinweise kann die tatsächliche Lebenserwartung des Produktes die von der OURSSON AG festgelegte Einsatzzeit überschreiten.
2. Wenden Sie sich nach Ablauf der regulären Einsatzzeit an den autorisierten Kundendienst, lassen Sie eine vorsorgliche Wartung ausführen und ermitteln, ob sich das Produkt für eine weitere Nutzung eignet. Vorsorgliche Wartungsarbeiten werden vom Kundendienst auch während der regulären Einsatzzeit gegen Gebühr ausgeführt.
3. Die OURSSON AG rät vom Einsatz dieses Produktes über die reguläre Einsatzzeit hinaus ab, sofern keine vorsorgliche Wartung über den autorisierten Kundendienst vorgenommen wird, da das Produkt in diesem Fall eine mögliche Gefahr für Leben, Gesundheit und Eigentum des Anwenders darstellen kann.

### Recycling und Entsorgung

Dieses Gerät erfüllt die Vorgaben der europäischen Richtlinie 2002/96/EG zu elektrischen und elektronischen Altgeräten – WEEE. Nach Ende seiner Einsatzzeit darf das Produkt nicht mit dem regulären Hausmüll entsorgt werden. Stattdessen muss es bei einer geeigneten Sammelstelle zum Recycling elektrischer und elektronischer Altgeräte abgegeben, dort nach gesetzlichen

Vorgaben verarbeitet, recycelt oder entsorgt werden. Durch sachgerechte Entsorgung des Produktes leisten Sie einen kleinen, aber dennoch wichtigen Beitrag zur Bewahrung unserer natürlichen Ressourcen, zum Schutz unserer Umwelt und unserer Mitmenschen. Weitere Hinweise zu Sammelstellen und zum Recycling dieses Produktes erhalten Sie von Ihrer Stadtverwaltung oder Ihrer Entsorgungsgesellschaft für Haushaltsabfälle.



### Herstellungsdatum

Jedes Produkt trägt eine eindeutige Seriennummer aus Buchstaben und Ziffern sowie einen Barcode, der folgende Angaben enthält: Produktgruppe, Herstellungsdatum, Seriennummer des Produktes.



Die Seriennummer finden Sie an der Rückseite des Produktes, auf seiner Verpackung und auf der Garantiekarte.

- 1 Die ersten beiden Buchstaben bezeichnen die Produktgruppe (CM – Kaffeemaschinen).
- 2 Die ersten beiden Ziffern geben das Herstellungsjahr an.
- 3 Die nächsten beiden Ziffern stehen für die Herstellungswoche.
- 4 Die restlichen Ziffern bilden die Seriennummer des Produktes.

Um Missverständnissen vorzubeugen, empfehlen wir Ihnen dringend, die Bedienungsanleitung und die Garantiebedingungen aufmerksam durchzulesen. Vergewissern Sie sich, dass die Angaben auf der Garantiekarte stimmen. Die Garantiekarte ist nur dann gültig, wenn folgende Dinge richtig und klar angegeben wurden: Modell, Seriennummer, Kaufdatum, lesbarer Stempel, Unterschrift des Käufers. Modell- und Seriennummer des Gerätes müssen mit den Angaben auf der Garantiekarte übereinstimmen. Falls diese Bedingungen nicht erfüllt oder die Angaben auf der Garantiekarte geändert werden, verliert die Garantiekarte ihre Gültigkeit.



Falls Sie Fragen zu oder Probleme mit Produkten der OURSSON AG haben sollten, wenden Sie sich bitte einfach per E-Mail an uns: [support@oursson.com](mailto:support@oursson.com)

Diese Anleitung wird durch internationale und EU-Urheberrechtsgesetze geschützt. Eine nicht autorisierte Verwendung der Anleitung einschließlich Kopieren, Ausdrucken und Verteilen kann strafrechtliche Verfolgung nach sich ziehen.

Kontakt:

1. Produkthersteller – OURSSON AG (Orson AG), Rue du Grand-Chêne 5, 1003 Lausanne, Schweiz.
2. Zertifizierungsangaben zum Produkt finden Sie auf unseren Internetseiten: [www.oursson.com](http://www.oursson.com)

OURSSON AG

In China hergestellt



## SAFETY INSTRUCTIONS, Pic. A



### Danger symbol

A reminder to user about high voltage.



### Warning symbol

A reminder to user about the necessity of operating exactly according to the instructions.

When using electrical appliances should take the following precautions:

- Use the device according to the following instructions manual.
- Install the device on a stable surface.
- Use only the tools, which are included in the product set.



To protect against risk of electrical shock do not put the cord in water or other liquid. If for some reason the water got into the unit, contact an authorized service center (ASC) OURSSON AG.

- For power supply, use a power grid with proper characteristics.
- Do not use the device in areas where the air can contain vapors of flammable substances.



Never attempt to open the device by yourself – it could possibly be the reason of an electrical shock can lead to product malfunction and will invalidate the manufacturer's warranty. For repair and maintenance, contact only authorized service centers meant for repair of products under the trademark OURSSON.

- When moved from a cool to a warm place and vice versa unpack it before use and wait 1-2 hours without turning it on.



In order to prevent electrical shock do not immerse the entire product or the wires into the water.

- Be particularly careful and cautious when using the device near children.



Do not touch any hot parts, as this may cause injury.

- The power cord is specially made relatively short in order to avoid the risk of injury.
- Do not allow the cord to hang over the sharp edge of the table or touch hot surfaces.
- Do not connect this device to a grid which is overloaded with other appliances: it can lead to the fact that the device will not function properly.
- Do not install the device near gas and electric stoves and ovens.
- After use, make sure to disconnect the device from the power grid.
- Keep the device from bumps, falls, vibration and other mechanical influences.



### Risk of burn symbol

Reminder for user of high temperatures

- Make sure to disconnect the device from the power grid before cleaning or changing accessories.
- Do not use the device outdoors.
- This appliance is not intended for use by persons (including children) with reduced physical, sensory or mental capabilities, or lack of experience and knowledge. They can only use the device under the supervision of the person responsible for their safety, or after instruction on the safe use of the device. Do not allow children to play with the product.
- This product is intended only for use in the home.
- If the power cord is damaged, it must be replaced by a specialist from the authorized service center (ASC) OURSSON AG to avoid danger.
- Use only the tools, which are included in the product set.
- When cleaning the appliance do not use abrasives and organic cleaners (alcohol, gasoline, etc.). When cleaning the device it is allowed to use a small amount of neutral detergent.



The operation of this device in any case does not imply application of any force to it, as this may damage the product due to user fault.

## RECOMMENDATIONS

- Please read the instruction manual before using the device. Keep the manual after reading for further use.
- All illustrations in this manual are schematic representations of real objects, which may differ from the actual images.
- Do not place the hot jug on a cold surface.



Do not turn on the coffee maker without water.



Do not open the lid during the coffee preparation. You may get burn by steam.



During operation, some parts of the device are heating up. Do not touch them to avoid burns. You may touch only the glass jug's handle.

- Do not use the device, if there are cracks on the jug or if the handle is shaking.
- Use the glass jug carefully - it is fragile.
- Drain the water from the water tank and coffee brewing unit by turning the switch into the  position.





Do not use the device only for coffee grinding.

## PRODUCT SET, Pic. B

- ① Coffee Maker .....1 pc.
- ② Glass jug 600 ml (4 cups) .....1 pc.
- ③ Measuring spoon with brush .....1 pc.
- Instruction manual .....1 pc.

## ELEMENTS OF DESIGN, Pic. C

- ① Inner lid
- ② ON/OFF button
- ③ Mode switch
- ④ Jug's lid
- ⑤ Heating plate
- ⑥ Device's lid
- ⑦ Filter
- ⑧ Coffee maker's jug
- ⑨ Water level scale
- ⑩ Water tank
- ⑪ Anti-drip valve ("drop-stop")

## UTILIZATION

### Mode switch, Pic.C-3

- preparation of coffee from fine grind coffee beans
- preparation of coffee from coarse grind coffee beans
- preparation of coffee from grind coffee beans
- STOP position

### Preparation for operation

**Before first use**, wipe the body of the device with a soft, dry cloth, Pic. D-8. Inner lid, filter, water tank, jug with lid and measuring spoon wash with warm water and detergent. Dry all the parts. **Before assembling or disassembling the device, make sure that the device is unplugged.**

Before first use, clean the entire system for the first time, run water without using coffee. For that, open the lid and fill the water tank to the MAX. Pic. D-2. Place the glass jug onto the heating plate, Pic.D-4. Plug in the device. button indication will lit.



Before turning on the coffee maker, make sure that the switch is in the position.



The device won't work if the lid is closed incorrectly.

Turn the switch to position. Press button. After a few seconds, water will start to flow through the coffee outlet. At the end of coffee preparation, the coffee maker will automatically go into a temperature maintenance

mode. Press button to turn off the device. Let the device cool. Drain out the water from the jug and rinse the jug with clean water.

## Order of Operation:

1. Open the lid and fill the water tank to the MAX, Pic. D-2. **Use only clean, non-carbonated water at room temperature 25°C.** The device may prepare a maximum of 4 cups of coffee during one brewing cycle. Place the filter into the coffee grinder, Pic. C. Make sure everything is set correctly. Pour a sufficient amount of ground coffee or coffee beans into the coffee container, Pic. D-3.

**NOTE.** It is recommended to pour 1 measuring spoon of ground coffee and 1,5 of coffee beans for 1 cup. You can adjust the amount of coffee to your liking. If you prefer stronger coffee, reduce the amount of water.

2. Close the device's lid. Place the glass jug onto the heating plate. Make sure that the center line of the glass jug is aligned with the anti-drip valve. Plug in the device. button indication will lit. Turn the switch to the appropriate position , or , Pic. D-5. Press , Pic. D-6. After a few seconds, coffee will start to flow through the coffee outlet. At the end of coffee preparation, the coffee maker will automatically go into a temperature maintenance mode. After 40 minutes, the device will automatically turn off and the button indicator will turn off.

**NOTE.** When coffee is brewing or coffee grinder is working, press button if you want the device to stop. To continue, you must first open the lid, and then close it back.



When the coffee is brewing or the coffee grinder is working, do not remove the glass jug from the heating plate for more than 30 sec. and do not return the empty jug onto the heating plate.

3. After the coffee brewing is finished, take the glass jug and pour the coffee into the cup. To maintain a great taste of coffee, it is recommended to serve it immediately after brewing.

**NOTE.** The volume of the received coffee will be less than the volume of water poured into the container, because part of the liquid is absorbed by the coffee powder.



Pour hot coffee slowly from the glass jug, tilting it no more than 45°, so as not to spill and burn.

4. Turn the switch into the position or open and close the device's lid before starting a new brewing cycle.

Condensation can accumulate in the area above the coffee grinder filter and drip during preparation.

It is recommended to wipe the area above the filter with a clean and dry cloth after every cycle of use.

## CLEANING AND MAINTENANCE, Pic. E



Clean all the parts of the device immediately after use.

- Unplug the device and let it cool completely. Lightly press the anti-drip valve 3-4 times, to drain all the water. Jug with lid, filter, measuring spoon, water tank and inner lid wash with warm water and detergent. **You cannot wash coffee maker's parts in the dishwasher, besides jug with lid.**
- If necessary, clean the filter with soft brush, Pic. D-9.
- Wipe the body of the device with damp cloth, Pic. D-8. Wipe the heating plate surface with dry soft cloth.





• Never immerse the body of the device into the water to avoid electric shock.

- After cleaning, thoroughly dry all elements of the device.

## REMOVING SCALE

It is recommended to clean the coffee maker from scale approximately once every two months. It is recommended using special detergents for cleaning coffee makers.

1. Fill the water tank to the MAX with water and special detergents for cleaning scale (see instructions). You may also use lemon acid. For this, it is necessary to mix 0,5 l. of water and 2 tablespoons of lemon acid.
2. Place the glass jug onto the heating plate.
3. Make sure the filter and inner lid are installed correctly. No coffee.
4. Plug in the device.  button indication will lit.
5. Turn the switch into the  position. Press  button.
6. When the water is drained, turn off the coffee maker and leave the solution for 15 minutes. Then pour the solution out of the jug. Repeat steps 1-6 about 3-4 times.
7. Pour clean water into the container. Repeat steps 1-6 with clean water 2 times.
8. Rinse the jug with a lid, filter, water tank and inner lid, Pic. E.

## POSSIBLE PROBLEMS AND SOLUTIONS

Possible Problem	Possible Cause	Solutions
Device doesn't turn on	• No voltage in the socket.	• Unplug the device and wait until the voltage recovers.
Device isn't working	• No water in the tank. • The lid of the device isn't closed.	• Fill the water tank to the MAX. Turn off the device and turn it back on after 10-20 seconds. • Close the lid.
When using coffee grinder coffee is not strong.		• Use coffee beans of stronger varieties or with a more intense flavor. • Make sure that the number of cups selected matches the amount of water in the container.
Coffee continues to drip after preparation.	• "Drop-stop" system is clogged.	• Wash the water tank and coffee container, as well as the «drop-stop» system.
Coffee isn't hot enough.	• Scale has formed.	• Before brewing coffee, rinse the jug with hot water. • Clean the device from scale.

## PRODUCT CERTIFICATION

For information on product certification, see <http://www.oursson.com> or ask seller for a copy.

Specifications	
Model	CM0400G
Power consumption, W	Max 900
Rated voltage	220-240 V~; 50-60 Hz
Class of protection against electrical shock	I
Storage and transportation temperature	- 25°C to + 35°C
Operating temperature from	+5°C to + 35°C
Humidity Requirements	15-75% without condensate
Dimensions, mm	250x160x290
Weight, kg	2,92

**\*Products should be stored in dry, ventilated warehouses at temperatures below - 25°C.**



Only a qualified specialist of an authorized service center OURSSON AG can repair the juice maker.

## SERVICING

Company OURSSON AG expresses great appreciation to you for choosing our products. We have done everything possible so that this meets your needs, and the quality corresponds to the best world standards. If your OURSSON branded product will need maintenance, please contact one of the authorized service center (hereinafter - ASC). A complete list of ASC and their exact addresses can be found on the website [www.oursson.com](http://www.oursson.com).

### Warranty obligations OURSSON AG:

1. Warranty obligations OURSSON AG, provided ASC OURSSON AG, apply only to models designed OURSSON AG for the production or supply and sale within the country where the warranty service is provided, purchased in this country, certified for compliance with the standards of this country, and also marked the with official marks of conformity.
2. Warranty obligations OURSSON AG operate within the law on protection of consumer rights and are regulated by the laws of the country in which they are provided, and only when the product is used exclusively for personal, family or household purposes. Warranty obligations OURSSON AG shall not apply to uses of goods for business purposes or in connection with the acquisition of goods to meet the needs of enterprises, institutions and organizations.
3. OURSSON AG sets for its products the following terms of use and warranty periods:

Product name	Terms of use, months	Warranty Period, months
Microwave ovens, bread-makers, induction stoves, multicookers, kitchen processors, kitchen machines, electric kettles, electric grills, blenders, mixers, meat grinders, blenders, toasters, thermopots, roasters, juice makers, steamers, coffee makers, choppers, dehydrators, yogurt makers, fermenters, mini ovens freezers, refrigerators, automatic coffee machines, milk frother, coffee grinder, kitchen scales, siphons	60	24

4. Warranty obligations OURSSON AG shall not apply to the following products, if their replacement is assumed and is not connected with disassembling products:
  - Batteries.
  - Cases, straps, cords for carrying, mounting accessories, tools, documentation that came with the product.

5. Warranty does not cover defects caused due to violations of the rules of consumer use, storage or transportation of the goods, actions of third parties or force majeure, including but not limited to the following cases:

- If the defect was a result of careless handling, used for other purposes, violations of conditions and rules of operation set forth in the instruction manual, including as a result of exposure to high or low temperatures, high humidity or dust, traces of opening the device independently and/ or self-repair, mismatch state standards for power grids, getting liquids, insects or other foreign objects, substances inside the device, as well as long-term use of the product in extreme operational modes.
- If the defect of the product was a result of unauthorized attempts to test the product or make any changes in its construction or software programs, including repair or maintenance in unauthorized service centers.
- If the defect of the product was a result of use of non-standard and/or low quality equipment, accessories, spare parts, batteries.
- If the defect of the product is associated with its use in conjunction with additional equipment (accessories), other than additional equipment recommended by OURSSON AG for use with this product. OURSSON AG is not responsible for the quality of the additional equipment (accessories) manufactured by third parties, for the quality of its products together with such equipment, as well as the quality of the work of the additional equipment of OURSSON AG together with the products of other manufacturers.

6. Product defects detected during the lifetime of the product are eliminated by the authorized service centers (ASC). During the warranty period, elimination of defects is free of charge with the presentation of the original certificate of guarantee and documents that confirm the fact and date of the contract of retail purchase. In the absence of such documents, warranty period is calculated from the date of manufacture of goods. It should be taken into account:

- Setup and Installation (assembly, the connection, etc.) of the product described in the documentation attached to it, does not enter the scope of warranty OURSSON AG and can be performed by the user as well as the specialists of most authorized service centers on a paid basis.
- Work upon maintenance of products (cleaning and lubricating the moving parts, replacement of consumables and supplies, etc.) are made on a paid basis.

7. OURSSON AG is not responsible for any damage directly or indirectly caused by their products to people, pets, property, if it occurred as a result of non-observance of the rules and conditions of use,

storage, transportation or installation of the product, intentional or negligent actions of consumer or third parties.

- Under no circumstances, OURSSON AG is not responsible for any special, incidental, indirect or consequential loss or damage, including but not limited to: lost profits, damages caused by interruptions in the commercial, industrial or other activities, arising from the use of or inability to use the product.
- Due to continuous product improvement, design elements and some technical specifications are subject to change without prior notice from the manufacturer.

#### Using the product when after the terms of use (lifetime):

- Lifetime set by OURSSON AG for this product applies only when the product is used exclusively for personal, family or household needs, as well as the consumer observes the correct operation, storage and transportation of products. Under the condition of careful handling of the product and compliance with the rules of operation the actual life may exceed the lifetime set by OURSSON AG.
- At the end of the product lifetime, you should contact an authorized service center for to conduct a preventive maintenance of the product and determine the suitability for further use. Work on conducting a preventive maintenance of the products is also made in service centers on paid basis.
- OURSSON AG does not recommend the use of this product after the end of its lifetime without its preventive maintenance by the authorized service center, since in this case, the product can be dangerous to the life, health or property of the consumer.

#### Product Recycling and Disposal

This appliance has been identified in accordance with the European directive 2002/96/EG on Waste Electrical and Electronic Equipment – WEEE. After the expiration of the lifetime, the product cannot be disposed with another household waste. Instead, it shall be deposited in the appropriate recycling collection point for electrical and electronic equipment for proper treatment and

disposal in accordance with federal or local law. By disposing correctly this product, you will help to conserve natural resources and preventing the product from damaging the environment and human health. For more information on the collection point and recycling of this product, please contact your local municipal authorities or the enterprise for household waste disposal.



#### Date of manufacture

Each product has a unique serial number in the form of alphanumeric row and is duplicated with a barcode that contains the following information: name of the product group, date of manufacture, serial number of the product.



Serial number is located on the rear of the product, on the package and the warranty card.

- The first two letters – correspondence to the product group (CM – Coffee Maker).
- The first two digits – year of manufacture.
- The second two digits – week of manufacture.
- The last two digits – serial number of product.



To avoid misunderstandings, we highly recommend you to read carefully the instruction manual and the warranty obligations. Check the correctness of the warranty card. Warranty card is valid only if the following are correctly and clearly stated: model, serial number, date of purchase, clear stamps, buyer's signature. The serial number and the model of the device must be the same as in the warranty card. If these conditions are not fulfilled or the data specified in the warranty card was changed, the warranty card is invalid.



If you have questions or problems with OURSSON AG products - please contact us by e-mail: [support@oursson.com](mailto:support@oursson.com)

This manual is under protection of international and EU copyright law. Any unauthorized use of the instructions, including copying, printing and distribution, but not limited to, involves the application of the guilty person to civil liability and criminal liability.

Contact information:

- Manufacturer of goods - OURSSON AG (Orson AG), Rue du Grand-Chêne 5, 1003 Lausanne, Switzerland.
- Certification information product available on the website [www.oursson.com](http://www.oursson.com).

OURSSON AG  
Made in China



## INSTRUCCIONES DE SEGURIDAD, Fig. A



### Símbolo de peligro

Recuerda al usuario el peligro de la alta tensión.



### Símbolo de advertencia

Un recordatorio para el usuario sobre la necesidad de seguir las instrucciones al pie de la letra.

Al usar aparatos eléctricos, es preciso tomar las siguientes precauciones:

- Use el aparato según se indica en el siguiente manual de instrucciones.
- Coloque el aparato sobre una superficie estable.
- Use únicamente los accesorios incluidos junto con el producto.



- No permita que el cable eléctrico entre en contacto con agua u otros líquidos para protegerse del riesgo de descarga eléctrica. Si por cualquier razón penetrara agua en el aparato, póngase en contacto con un centro técnico autorizado OURSSON AG.

- Use una red de alimentación eléctrica de características adecuadas para el suministro de corriente.
- No use el aparato en zonas en donde el aire pueda contener vapores de sustancias inflamables.



- Nunca trate de abrir el aparato por su cuenta, ya que podría provocar una descarga eléctrica que podría averiar el aparato e invalidar la garantía del fabricante. Deje las tareas de mantenimiento y reparación únicamente en manos de los centros técnicos autorizados por la marca OURSSON.

- Cuando traslade el aparato de una zona caliente a fría y viceversa, desembálelo antes de usarlo y espere entre 1 y 2 horas antes de conectarlo.



- Para evitar las descargas eléctricas, evite sumergir el aparato o sus cables en agua.

- Tenga especial cuidado cuando use el aparato con niños cerca.



- No toque las partes calientes del aparato, ya que podría sufrir lesiones.

- El cable de corriente es relativamente corto expresamente con el fin de evitar el riesgo de sufrir lesiones.
- No deje que el cable de corriente quede colgando sobre el borde afilado de una mesa o que entre en contacto con superficies calientes.

- No conecte este aparato a una red sobrecargada con otros aparatos, ya que podría causar que no funcionara correctamente.

- No instale el aparato cerca de cocinas y hornos eléctricos y de gas.

- Tras su uso, asegúrese de desconectar el aparato de la red eléctrica.

- Evite que el aparato sufra golpes, caídas, vibraciones y otros efectos mecánicos.

- Asegúrese de desconectar el aparato de la red eléct-



### Símbolo de riesgo de incendio

Recordatorio para el uso de altas temperaturas

trica antes de limpiarlo o cambiar accesorios.

- No use el aparato en exteriores.
- Este aparato no está diseñado para su uso por personas discapacitadas física, sensorial o mentalmente (incluidos niños), o carentes de la experiencia y los conocimientos necesarios. Dichas personas solo pueden usar este aparato bajo la vigilancia de una tercera persona responsable de su seguridad o tras recibir formación acerca de su uso. No permita que los niños jueguen con el producto.
- Este producto está únicamente indicado para uso doméstico.
- Si el cable eléctrico presenta daños, deberá solicitar su sustitución a un especialista de un centro técnico autorizado OURSSON AG para evitar cualquier peligro.
- Use únicamente los accesorios incluidos junto con el producto.
- No use limpiadores abrasivos u orgánicos tales como alcohol o gasolina para limpiar al aparato. Puede limpiar el aparato con una pequeña cantidad de detergente neutro.



No fuerce el aparato al manipularlo, ya que los daños causados podrían caer bajo la responsabilidad del usuario.

## RECOMENDACIONES

- Lea atentamente el manual de instrucciones antes de usar este aparato. Conserve el manual tras su lectura para futuras consultas.
- Todas las ilustraciones contenidas en este manual son representaciones esquemáticas de objetos reales, que pueden diferir de la apariencia real.
- No coloque la jarra caliente sobre una superficie fría.



No encienda la máquina de café sin agua.



- No abra la tapa durante la preparación del café. Podría quemarse por el vapor.



- Durante el funcionamiento, algunas partes del aparato se calientan. No las toque para evitar quemaduras. Solo puede tocar el asa de la jarra de cristal.

- No use el aparato si hay grietas en la jarra o si el asa vibra.
- Maneje con cuidado la jarra de cristal; es frágil.
- Extraiga el agua del depósito de agua y la unidad de preparación del café girando el interruptor a la posición ☐.

ES





No utilice el aparato solo como molinillo de café.

## PARTES DEL PRODUCTO, Fig. B

- 1 Máquina de café ..... 1 ud.
- 2 Jarra de cristal 600 ml (4 tazas) ..... 1 ud.
- 3 Cuchara dosificadora con cepillo ..... 1 ud.
- Manual de instrucciones ..... 1 ud.

## ELEMENTOS DE DISEÑO, Fig. C

- 1 Tapa interior
- 2 Botón de encendido/apagado
- 3 Interruptor de modo
- 4 Tapa de la jarra
- 5 Placa de calentamiento
- 6 Tapa de la máquina
- 7 Filtro
- 8 Jarra de la máquina de café
- 9 Escala del nivel de agua
- 10 Depósito de agua
- 11 Válvula anti-goteo («detención de goteo»)

## USO

### Selector de modo, fig. C-3

- preparación del café a partir de granos de café molidos en posición fina
- preparación del café a partir de granos de café molidos en posición gruesa
- preparación del café a partir de granos de café molidos en posición normal
- – Posición de PARADA

### Preparación para el funcionamiento

**Antes del primer uso**, pase un paño suave y seco por el aparato, fig. D-8. Lave la tapa interior, el filtro, el depósito de agua, la jarra con tapa y la cuchara dosificadora con agua caliente y detergente. Seque todas las piezas.

**Antes de montar o desmontar el aparato, asegúrese de que esté desenchufado.**

Antes del primer uso, limpie todo el sistema por primera vez y deje correr el agua sin poner café. Para ello, abra la tapa y rellene el depósito de agua hasta el MÁX. Fig. D-2. Coloque la jarra de cristal sobre la placa de calentamiento, fig. D-4. Enchufe el aparato. Se iluminará la indicación del botón .



Antes de encender la máquina de café, asegúrese de que el interruptor esté en la posición ■.



El aparato no funciona si la tapa no está cerrada correctamente.

Gire el interruptor a la posición . Pulse el botón . Al cabo de pocos segundos, el agua comenzará a fluir por la salida de café. Al final de la preparación del café, la máquina de café pasará al modo de mantenimiento de la temperatura. Pulse el botón para apagar la máquina.

16

Deje que se enfríe. Vacíe la jarra y enjuáguela con agua limpia.

## Funcionamiento:

1. Abra la tapa y rellene el depósito de agua hasta la marca MÁX, fig. D-2. **Utilice únicamente agua sin gas a temperatura ambiente de 25 °C.** La máquina podrá preparar un máximo de 4 tazas de café durante un ciclo de preparación. Coloque el filtro en el molinillo de café, fig. C. Asegúrese de que todo esté montado correctamente. Vierta una cantidad suficiente de café molido o granos de café en el recipiente de café, fig. D-3.

**NOTA.** Se recomienda verter una medida de la cuchara dosificadora de café molido y 1,5 medidas de granos de café para 1 taza. Puede ajustar la cantidad de café a su gusto. Si prefiere un café más fuerte, reduzca la cantidad de agua.

2. Cierre la tapa de la máquina. Coloque la jarra de cristal sobre la placa de calentamiento. Asegúrese de que la línea central de la jarra de vidrio está alineada con la válvula antigoteo. Enchufe el aparato. Se iluminará la indicación del botón . Gire el interruptor a la posición apropiada , o , fig. D-5. Pulse , fig. D-6. Al cabo de pocos segundos, el café comenzará a fluir por la salida de café. Al final de la preparación del café, la máquina de café pasará al modo de mantenimiento de la temperatura. Al cabo de 40 minutos, la máquina se apagará automáticamente y el indicador del botón se apagará también.

**NOTA.** Cuando el café esté en preparación o el molinillo de café esté en funcionamiento, pulse el botón si desea parar el aparato. Para continuar, primero debe abrir la tapa y luego volver a cerrarla.



Quando el café esté preparándose o el molinillo de café esté en funcionamiento, no retire la jarra de café de la placa de calefacción durante más de 30 seg. y no vuelva a poner la jarra vacía en la placa de calentamiento.

3. Una vez finalizada la preparación del café, retire la jarra de cristal y vierta el café en la taza. Se recomienda servir el café inmediatamente después de la preparación para disfrutar al máximo de su sabor.

**NOTA.** El volumen del café recibido será inferior al volumen de agua vertida en el recipiente, porque parte del líquido es absorbido por el polvo del café.



Vierta lentamente el café caliente desde la jarra de cristal, sin inclinarla más de 45°, de modo que no se derrame y pueda producir quemaduras.

4. Gire el interruptor a la posición ■ o abra y cierre la tapa de la máquina antes de comenzar un nuevo ciclo de preparación. La condensación puede acumularse en la zona por encima del filtro del molinillo de café y gotear durante la preparación. Se recomienda limpiar la zona por encima del filtro con un paño limpio y seco después de cada ciclo de uso.

## LIMPIEZA Y MANTENIMIENTO, Fig. E





Limpie todas las piezas del aparato justo después de usarlo.

- Desenchufe el aparato y deje que se enfríe por completo. Pulse ligeramente la válvula antigoteo 3 o 4 veces para drenar toda el agua. Lave la jarra con tapa, el filtro, la cuchara de medición, el depósito de agua y la tapa interior con agua caliente y detergente. **Las piezas de la máquina de café no se pueden lavar en el lavavajillas, con la excepción de la jarra con la tapa.**
  - En caso necesario, limpie el filtro con un cepillo suave, fig. D-9.
  - Enjuague el cuerpo del aparato con un paño seco, fig. D-8. Limpie la superficie de la placa de calentamiento con un paño suave seco.
-  • Jamás sumerja el cuerpo del aparato en agua, ya que existe riesgo de descarga eléctrica.
- Tras la limpieza, seque concienzudamente todos los componentes del aparato.

## ELIMINACIÓN DE LAS INCRUSTACIONES

Se recomienda limpiar las incrustaciones de la máquina de café

aproximadamente cada dos meses. Se recomienda utilizar detergentes especiales para la limpieza de máquinas de café.

1. Llene el depósito del agua hasta el máximo con agua y detergentes especiales para limpiar las incrustaciones (véase las instrucciones). También puede usar ácido cítrico. Para ello, es necesario mezclar 0,5 l de agua y 2 cucharadas de ácido cítrico.
2. Coloque la jarra de cristal sobre la placa de calentamiento.
3. Asegúrese de que el filtro y la tapa interior estén instaladas correctamente. Sin café.
4. Enchufe el aparato. Se iluminará la indicación del botón .
5. Gire el interruptor a la posición . Pulse el botón .
6. Una vez drenada el agua, apague la cafetera y deje la solución actuar durante 15 minutos. A continuación, vacíe la jarra. Repita los pasos 1-6 unas 3 o 4 veces.
7. Vierta agua limpia en el recipiente. Repita 2 veces los pasos 1-6 con agua limpia.
8. Enjuague la jarra con una tapa, el filtro, el depósito de agua y la tapa interior, fig. E.

## POSIBLES PROBLEMAS Y SUS SOLUCIONES

Posible problema	Posible causa	Soluciones
El aparato no se enciende	• La toma no recibe corriente.	• Desenchufe el aparato y espere hasta que el suministro de corriente se normalice.
El aparato no funciona.	• No hay agua en el depósito. • La tapa del aparato no está cerrada.	• Llene el depósito del agua hasta la marca MAX. Apague la máquina y vuelva a encenderla al cabo de 10 o 20 segundos. • Cierre la tapa
Cuando se utiliza el molinillo de café, el café no es fuerte.		• Utilice granos de café de variedades más fuertes o con un sabor más intenso. • Asegúrese de que el número de tazas seleccionado es adecuado para la cantidad de agua en el recipiente.
El café continúa goteando después de la preparación.	• El sistema «detención de goteo» está bloqueado.	• Lave el depósito de agua y el recipiente de café, así como el sistema «detención de goteo»
El café no está suficientemente caliente.	• Se han formado incrustaciones.	• Antes de preparar el café, enjuague la jarra con agua caliente. • Limpie las incrustaciones de la máquina.

## CERTIFICADO DEL PRODUCTO

Para obtener información sobre el certificado del producto, visite <http://www.oursson.com> o solicite una copia a su vendedor.

Especificaciones	
Modelo	CM0400G
Consumo energético, W	Máx. 900
Tensión nominal	220-240 V~; 50-60 Hz
Clase de protección contra descargas eléctricas	I
Temperatura de almacenamiento y transporte	- 25 °C a + 35 °C
Temperatura de funcionamiento desde	+5°C a 35 °C
Requisitos de humedad	15-75 % sin condensación
Dimensiones, mm	250x160x290
Peso, kg	2,92

\*Los productos deben almacenarse en lugares secos y ventilados, a temperaturas no superiores a - 25 °C.



Deje cualquier reparación de la licuadora en manos de un centro de servicio técnico autorizado por OURSSON AG.

## MANTENIMIENTO

La compañía OURSSON AG le agradece enormemente la elección de sus productos. Hemos hecho todo lo posible para que estos productos satisfagan sus necesidades con la calidad que demandan las normas internacionales más exigentes. Si su producto de marca OURSSON precisa de mantenimiento, póngase en contacto con el centro de asistencia técnica autorizado (en adelante, CAT). Encontrará una lista de los CAT y sus direcciones en nuestro sitio web, [www.oursson.com](http://www.oursson.com).

### Obligaciones de la garantía de OURSSON AG:

- Las obligaciones de la garantía OURSSON AG, satisfechas por los CAT de OURSSON AG, son válidas únicamente para los modelos diseñados por OURSSON AG para la producción o suministro y venta en el país en donde el servicio de garantía se proporciona, adquiridos en este país, homologados según las normativas de este país y dotados de las marcas de conformidad oficiales.
- Las obligaciones de la garantía OURSSON AG se rigen por la ley de protección de los derechos de los consumidores y por las leyes del país en el cual se suministra el producto, y se aplicarán únicamente cuando el producto se use exclusivamente para propósitos personales, familiares o domésticos. Las obligaciones de la garantía de OURSSON AG no se aplicarán en caso de uso comercial de los productos o si estos se han adquirido para satisfacer las necesidades de empresas, instituciones y organizaciones.
- OURSSON AG establece para sus productos los siguientes términos de uso y periodos de garantía:

Nombre del producto	Términos de uso, meses	Periodo de garantía, meses
Hornos microondas, panificadoras, placas de inducción, robots de cocina, procesadores de cocina, electrodomésticos de cocina, hervidores eléctricos, parrillas eléctricas, batidoras, mezcladoras, picadoras de carne, tostadoras, termos, asadoras, licuadoras, vaporeras, cafeteras, picadoras, deshidratadoras, yogurteras, fermentadoras, minihornos, congeladores, neveras, máquinas de café automáticas, vaporizador de leche, molino de café, balanzas de cocina, sifones	60	24

- Las obligaciones de la garantía de OURSSON AG no se aplicarán a los siguientes productos, si son productos consumibles y no pertenecen a los componentes principales:
  - Baterías.
  - Estuches, cintas, correas de transporte, accesorios de montaje, herramientas, documentación adjunta al producto.
- La garantía no cubre los efectos causados por los incumplimientos de las reglas de uso por parte del consumidor, el almacenamiento o el transporte de las

mercancías, las acciones de terceros o fuerza mayor, incluidos sin limitación los siguientes casos:

- Si el defecto se debió a una manipulación imprudente, el uso para otros propósitos, incumplimiento de las condiciones y reglas de funcionamiento establecidos en el manual de instrucciones, incluido el resultado de la exposición a temperaturas altas o bajas, al polvo o niveles altos de humedad, indicios de apertura independiente del dispositivo y/o intento de autorreparación, conexión a redes de alimentación de parámetros distintos a los estipulados, penetración de líquidos, insectos u otros objetos o sustancias extrañas en el dispositivo, así como el uso prolongado del producto en modos operativos extremos.
  - Si la avería del producto fue resultado de intentos no autorizados de probar el producto o de realizar cualquier cambio en su configuración o en sus programas de software, incluidos la reparación o el mantenimiento en centros técnicos no autorizados.
  - Si el defecto del producto fue resultado del uso de equipos, accesorios, recambios o baterías no estándar y/o de baja calidad.
  - Si la avería del producto está asociado a su uso junto con otros equipos (accesorios) distintos de los equipos adicionales recomendados por OURSSON AG para su uso con este producto. OURSSON AG no se hace responsable de la calidad de los equipos adicionales (accesorios) fabricados por terceros, ni de la calidad sus productos al operar junto con dichos equipos, ni tampoco de la calidad del trabajo de los equipos adicionales de OURSSON AG junto con los productos de otros fabricantes.
- Los centros de asistencia técnica (CAT) autorizados son los encargados de reparar las averías detectadas durante la vida útil de los productos. Durante el periodo de garantía, la reparación de las averías se lleva a cabo sin coste alguno con la presentación del certificado de garantía original y los documentos que confirmen la fecha de compra del aparato. En ausencia de los documentos, el periodo de garantía se calcula a partir de la fecha de fabricación del producto. Debe tenerse en cuenta:
    - Los procesos de configuración e instalación (montaje, conexión, etc.) del producto descritos en la documentación que se adjunta quedan fuera del ámbito de la garantía de OURSSON AG, y pueden quedar a cargo del usuario o de especialistas de la mayoría de los centros técnicos autorizados (servicio con coste adicional).
    - Las tareas de mantenimiento de los productos (limpieza y lubricación de las piezas móviles como sustitución de los consumibles y suministros, etcétera) tienen un coste adicional.
  - OURSSON AG no se hace responsable de ningún daño directo o indirecto causado por sus productos a personas, mascotas o propiedades, si estos son consecuencia de la inobservancia de las reglas y condiciones de uso, almacenamiento, transporte o instalación del producto, así como de acciones intencionales o negligentes del usuario o de terceros.
  - OURSSON AG no se hace responsable bajo ninguna circunstancia de ninguna pérdida o daño indirecto o consecuente, incluidos sin limitación los siguientes: pérdida



de beneficios, daños causados por interrupciones en actividades comerciales, industriales o de otra índole, derivadas del uso o de la imposibilidad de uso del producto.

- Debido a las continuas mejoras en el producto, los elementos de diseño y algunas especificaciones técnicas están sujetas a cambio sin previo aviso por parte del fabricante.

#### Uso del producto una vez superado el tiempo de vida útil:

- El tiempo de vida útil que OURSSON AG otorga a este producto solo es válido si el producto se usa exclusivamente para satisfacer necesidades personales, familiares o domésticas, y siempre y cuando el usuario observe las normas de uso, almacenamiento y transporte de productos indicadas. Si el producto se maneja de manera cuidadosa y se usa conforme a las instrucciones del manual, es posible que su vida útil se prolongue más allá del plazo especificado por OURSSON AG.
- Al final de la vida útil del producto, deberá ponerse en contacto con un centro técnico autorizado para llevar a cabo un mantenimiento preventivo del producto y determinar la idoneidad de prolongar su uso. Las tareas para realizar un mantenimiento preventivo de los productos se llevan a cabo también en los centros de servicio (con coste adicional).
- OURSSON AG no recomienda usar este producto una vez rebasado el límite de su vida útil sin que un centro técnico autorizado realice antes un mantenimiento preventivo, ya que en caso contrario el producto podría suponer un riesgo para la vida, la salud o las propiedades del usuario.

#### Reciclaje y eliminación del producto

Este aparato ha sido identificado de acuerdo con la directiva europea 2002/96/EG sobre residuos de aparatos eléctricos y electrónicos (WEEE). Al final de su vida útil, el producto no puede eliminarse junto con los residuos domésticos corrientes. En su lugar, deberá llevarlo a un punto de reciclaje de aparatos eléctricos y electrónicos adecuado para llevar

a cabo el tratamiento y la eliminación conformes a las normativas nacionales o locales. Al deshacerse este producto de forma correcta, está ayudando a la conservación de los recursos naturales y evitando que el producto dañe el medio ambiente y la salud de las personas. Para obtener más información sobre los puntos de recogida y reciclaje de este producto, diríjase a las autoridades de su municipio o a la empresa de recogida de residuos domésticos.



#### Fecha de fabricación

Cada producto cuenta con un número de serie único en forma de cadena alfanumérica, duplicada en un código de barras que contiene la siguiente información: nombre del grupo de productos, fecha de fabricación, número de serie del producto.



El número de serie se encuentra en la parte posterior del producto, en el embalaje y en la tarjeta de garantía.

- Las dos primeras letras corresponden al grupo de productos (máquina de café, "CM" por sus siglas en inglés).
- Los dos primeros dígitos corresponden al año de fabricación.
- Los siguientes dos dígitos corresponden a la semana de fabricación.
- Los últimos dos dígitos corresponden al número de serie del producto.

Para evitar malentendidos, recomendamos encarecidamente que lea con atención el manual de instrucciones y las obligaciones de la garantía. Compruebe que la tarjeta de garantía sea correcta. Warranty card is valid only if the following are correctly and clearly stated: model, serial number, date of purchase, clear stamps, buyer's signature. El número de serie y el modelo del aparato deben coincidir con los que se indican en la tarjeta de garantía. Si estas condiciones no se cumplen o bien los datos especificados en la tarjeta de garantía están cambiados, la tarjeta de garantía queda invalidada.



Si desea realizar alguna consulta o tiene algún problema con un producto OURSSON AG, por favor póngase en contacto con nosotros por correo electrónico: [support@oursson.com](mailto:support@oursson.com)

Este manual está protegido por las leyes de copyright internacionales y de la UE. Cualquier uso no autorizado de las instrucciones, incluidas (sin limitación) la copia, la impresión y la distribución, puede acarrear responsabilidades civiles o penales.

Información de contacto:

- Fabricante - OURSSON AG (Orson AG) Rue du Grand-Chêne 5, 1003 Lausanne, Suiza.
- Información de certificación del producto disponible en el sitio web [www.oursson.com](http://www.oursson.com).

OURSSON AG

Fabricado en China



## CONSIGNES DE SÉCURITÉ, Fig. A



### Symbole de danger

Rappel à l'utilisateur sur la haute tension.



### Symbole d'avertissement

Rappel concernant la nécessité du respect des consignes lors de l'utilisation de l'appareil.

Lors de l'utilisation des appareils électriques, l'utilisateur doit prendre les précautions suivantes :

- Utilisez l'appareil conformément au manuel d'instructions suivant.
- Installez l'appareil sur une surface stable.
- Utilisez uniquement les outils fournis avec l'appareil.



Ne mettez pas le cordon dans l'eau ou dans tout autre liquide afin d'éviter tout risque de choc électrique. Si pour certaines raisons, de l'eau pénètre dans l'appareil, veuillez contacter un centre de service agréé (ASC) OURSSON AG.

- Pour l'alimentation, utilisez un réseau électrique avec des caractéristiques propres.

N'utilisez pas l'appareil dans des zones où l'air peut contenir des vapeurs de substances combustibles.

- N'essayez jamais d'ouvrir l'appareil de vous-même – cela pourrait entraîner un choc électrique pouvant conduire à un dysfonctionnement de l'appareil ou une annulation de la garantie du fabricant. Pour la réparation et la maintenance, contactez les centres de services agréés en charge de la réparation des appareils OURSSON.



- Lorsque l'appareil est déplacé d'un endroit froid à un endroit chaud et vice versa, retirez-le de son emballage avant l'utilisation et patientez 1 à 2 heures sans l'allumer.



Afin d'éviter les électrocutions, ne plongez pas l'ensemble du produit ou les câbles dans l'eau.

- Prêtez une attention particulière et soyez prudent lorsque vous utilisez l'appareil près des enfants.



Ne touchez aucune pièce chaude, cela pourrait causer des blessures.

- Le cordon d'alimentation est spécialement conçu relativement court afin d'éviter les risques de blessure.
- Ne laissez pas le câble d'alimentation pendre sur le bord coupant d'une table ou au contact des surfaces chaudes.

Ne branchez pas cet appareil à un réseau électrique surchargé par d'autres appareils : cela pourrait endommager le fonctionnement de votre appareil.

- N'installez pas l'appareil à proximité de cuisinières et de fours électriques et à gaz.

Après utilisation, assurez-vous de débrancher l'appareil du secteur.

Protégez l'appareil contre les chocs, chutes, vibrations et autres influences mécaniques.

- Assurez-vous de débrancher l'appareil du secteur avant d'effectuer le nettoyage ou le remplacement des accessoires.

N'utilisez pas l'appareil à l'extérieur.

- L'utilisation de cet appareil est interdite aux personnes (notamment les enfants) dont les capacités physiques, sensorielles ou mentales sont réduites,



### Symbole du risque de brûlure

Rappel à l'attention de l'utilisateur concernant les températures élevées

FR

ou n'ayant pas suffisamment d'expérience ou de connaissances. Ces personnes ne peuvent utiliser l'appareil que sous la supervision d'une personne responsable de leur sécurité, ou après avoir pris connaissance de la manière d'utiliser l'appareil en toute sécurité. Ne permettez pas aux enfants de jouer avec l'appareil.

- Cet appareil est prévu pour un usage domestique uniquement.
- Si le cordon d'alimentation est endommagé, faites-le remplacer par un expert du centre de service agréé (ASC) OURSSON AG afin d'éviter tout danger.
- Utilisez uniquement les outils fournis avec l'appareil.
- Lors du nettoyage de l'appareil, n'utilisez pas d'agents abrasifs et des nettoyants organiques (alcool, essence, etc.). Par ailleurs, vous pouvez utiliser une petite quantité de détergent neutre.



Le fonctionnement de cet appareil ne nécessite en aucun cas l'usage de la force, car cela pourrait l'endommager par la faute de l'utilisateur.

## RECOMMANDATIONS

- Veuillez lire attentivement le manuel d'instructions avant d'utiliser l'appareil. Conservez le manuel après lecture pour une utilisation ultérieure.
- Toutes les illustrations de ce manuel sont des représentations schématiques d'objets réels qui peuvent être différentes des images réelles.
- Ne placez pas de carafe chaude sur une surface froide.



N'allumez pas la machine à café sans eau.



N'ouvrez pas le couvercle pendant la préparation du café. La vapeur pourrait vous brûler.



Certaines parties de l'appareil chauffent pendant le fonctionnement. Ne les touchez pas afin d'éviter les brûlures. Vous pouvez uniquement toucher la poignée de la carafe en verre.

- N'utilisez pas l'appareil si la carafe présente des fissures ou si la poignée bouge.
- Utilisez la carafe avec précaution, elle est fragile.
- Videz l'eau du réservoir et de l'unité d'infusion du café en tournant le commutateur à la position 



N'utilisez pas l'appareil uniquement pour le broyage du café.

## CONTENU DU KIT, Image B



- ① Machine à café ..... 1 pce.
- ② Carafe en verre: 600 ml (4 tasses) ..... 1 pce.
- ③ Cuillère mesure avec brosse ..... 1 pce.
- Manuel d'utilisation ..... 1 pce.

## ÉLÉMENTS DE CONCEPTION, Image C

- ① Couvercle intérieur
- ② Bouton MARCHÉ/ARRÊT 
- ③ Mode commutateur
- ④ Couvercle de la carafe
- ⑤ Plaque chauffante
- ⑥ Couvercle de l'appareil
- ⑦ Filtre
- ⑧ Carafe de la machine à café
- ⑨ Échelle de niveau d'eau
- ⑩ Réservoir d'eau
- ⑪ Vanne anti-goutte («anti-goutte»)

## UTILIZATION

### Mode commutateur, Image C-3

-  – préparation du café à partir de grains de café finement moulus
-  – préparation du café à partir de grains de café moulus grossièrement
-  – préparation du café à partir des grains de café moulus
- – Position ARRÊT

### Préparation avant le fonctionnement

Avant la première utilisation, essayez le corps de l'appareil à l'aide d'un chiffon doux et sec, Image D-8. Lavez le couvercle intérieur, le filtre, le réservoir d'eau, la carafe avec couvercle et la cuillère mesure à l'eau tiède et au détergent. Séchez toutes les pièces. **Avant le montage ou le démontage de l'appareil, assurez-vous qu'il est débranché.**



Avant la première utilisation, nettoyez l'ensemble du système pour la première fois, faites couler de l'eau sans utiliser de café. Pour ce faire, ouvrez le couvercle et remplissez le réservoir d'eau au niveau MAX. Image D-2. Placez la carafe en verre sur la plaque chauffante, image D-4. Branchez l'appareil.  Le voyant du bouton s'allume.



Avant d'allumer la machine à café, assurez-vous que le commutateur est en position ■.



L'appareil ne fonctionne pas lorsque le couvercle n'est pas fermé correctement.







Tournez le commutateur à la position . Appuyez sur le bouton . Après quelques secondes, l'eau commence à s'écouler par la sortie de café. À la fin de la préparation du café, la machine à café passe automatiquement en mode de maintien de la température. Appuyez sur le

bouton  pour éteindre l'appareil. Laissez l'appareil refroidir. Retirez l'eau de la carafe et rincez-la avec de l'eau propre.

### Étapes de fonctionnement :

1. Ouvrez le couvercle et remplissez le réservoir d'eau jusqu'au niveau MAX, Image D-2. **Utilisez uniquement de l'eau propre et non gazeuse à une température ambiante de 25 °C.** L'appareil peut préparer un maximum de 4 tasses de café au cours d'un cycle d'infusion. Placez le filtre dans le broyeur à café, Image C. Assurez-vous que tout est correctement réglé. Versez une quantité suffisante de café moulu ou de grains de café dans le récipient à café, Image D-3.

**REMARQUE.** Il est recommandé de verser 1 cuillère mesure de café moulu et 1,5 cuillère mesure de grains de café pour 1 tasse. Vous pouvez ajuster la quantité de café à votre convenance. Si vous préférez un café plus fort, réduisez la quantité d'eau.

2. Fermez le couvercle de l'appareil. Placez la carafe en verre sur la plaque chauffante. Assurez-vous que la ligne centrale de la carafe en verre est en adéquation avec la vanne anti-gouttes. Branchez l'appareil.  Le voyant du bouton s'allume. Tournez le commutateur à la position adéquate  ou  ou , Image D-5. Appuyez sur la touche , Image D-6. Après quelques secondes, le café commence à s'écouler par la sortie de café. À la fin de la préparation du café, la machine à café passe automatiquement en mode de maintien de la température. Après 40 minutes, l'appareil s'arrête automatiquement et le voyant du bouton  s'éteint.

**REMARQUE.** Lors de l'infusion du café ou du fonctionnement du broyeur à café, appuyez sur le bouton  si vous souhaitez arrêter l'appareil. Pour continuer, ouvrez d'abord le couvercle, puis refermez-le.



Lors de l'infusion du café ou du fonctionnement du broyeur à café, ne retirez pas la carafe en verre de la plaque chauffante pendant plus de 30 s et ne la remettez pas sur la plaque chauffante lorsqu'elle est vide.

3. Une fois l'infusion du café terminée, retirez la carafe en verre et versez le café dans la tasse. Pour que le café garde un bon goût, il est recommandé de le servir immédiatement après l'infusion.

**REMARQUE.** La quantité de café obtenu est inférieure à celle de l'eau mise dans le récipient, étant donné qu'une partie du liquide est absorbée par le café en poudre.



Versez lentement le café chaud contenu dans la carafe en verre en l'inclinant de 45°, pour éviter tout déversement ou brûlure.

4. Tournez le commutateur en position ■ ou ouvrez et fermez le couvercle de l'appareil avant de démarrer un nouveau cycle d'infusion. La condensation peut s'accumuler dans la zone située au-dessus du filtre et s'égoutter lors de la préparation. Par conséquent, il est recommandé d'essuyer cette zone à l'aide d'un chiffon propre et sec après chaque cycle d'utilisation.

## NETTOYAGE ET ENTRETIEN, Image E



Nettoyez immédiatement toutes les pièces de l'appareil après utilisation.

- Débranchez l'appareil et laissez le refroidir complètement. Appuyez légèrement 3 à 4 fois sur la vanne anti-goutte pour la vider complètement de son contenu. Lavez la carafe avec couvercle, filtre, cuillère mesure, réservoir d'eau et couvercle intérieur à l'eau tiède et au détergent. **Évitez de laver les pièces de la machine à café, ainsi que celles de la carafe avec couvercle, au lave-vaisselle.**
- Si nécessaire, nettoyez le filtre à l'aide d'une brosse douce, Image D-9.
- Nettoyez le corps de l'appareil à l'aide d'un chiffon humide, Image D-8. Essuyez la surface de la plaque chauffante avec un chiffon doux et sec.
- Ne plongez jamais le corps de l'appareil dans de l'eau, pour éviter tout choc électrique.
- Séchez complètement tous les composants de l'appareil après le nettoyage.



## RETRAIT DE LA BALANCE

Il est recommandé de nettoyer la machine à café une fois tous les deux mois environ. Il est recommandé d'utiliser des détergents spéciaux pour le nettoyage des machines à café.

1. Remplissez le réservoir d'eau et de détergent spécial jusqu'au niveau MAX pour un nettoyage en profondeur (voir les instructions). Vous pouvez également utiliser de l'acide citrique. À cet effet, mélangez 0,5 l d'eau et 2 cuillères à soupe d'acide citrique.
2. Placez la carafe en verre sur la plaque chauffante.
3. Assurez-vous que le filtre et le couvercle intérieur sont correctement installés. Pas de café.
4. Branchez l'appareil. Le voyant du bouton s'allume.
5. Tournez le commutateur à la position . Appuyez sur le bouton .
6. Une fois l'eau égouttée, éteignez la machine à café et laissez la solution reposer pendant 15 minutes. Versez ensuite la solution dans la carafe. Répétez les étapes 1 à 6 environ 3 à 4 fois.
7. Versez de l'eau propre dans le récipient. Répétez les étapes 1 à 6 avec de l'eau propre 2 fois.
8. Rincez la carafe, le couvercle, le filtre, le réservoir d'eau et le couvercle intérieur, Image E.

## PROBLÈMES ET SOLUTIONS ÉVENTUELS

Problème éventuel	Source éventuelle	Solutions
L'appareil ne se met pas en marche	<ul style="list-style-type: none"><li>• Il n'y a pas de tension dans la prise.</li></ul>	<ul style="list-style-type: none"><li>• Débranchez l'appareil et attendez que la tension revienne à la normale.</li></ul>
L'appareil ne fonctionne pas	<ul style="list-style-type: none"><li>• Il n'y a pas d'eau dans le réservoir.</li><li>• Le couvercle de l'appareil n'est pas fermé.</li></ul>	<ul style="list-style-type: none"><li>• Remplissez le réservoir d'eau jusqu'au niveau MAX. Éteignez l'appareil et rallumez-le après 10 à 20 secondes.</li><li>• Fermez le couvercle.</li></ul>
Lorsque vous utilisez un broyeur à café, le café n'est pas fort.		<ul style="list-style-type: none"><li>• Utilisez des grains de café de variétés plus fortes ou à saveur plus intense.</li><li>• Assurez-vous que le nombre de tasses sélectionné correspond à la quantité d'eau contenue dans le récipient.</li></ul>
Le café continue de s'égoutter après la préparation.	<ul style="list-style-type: none"><li>• Le système « anti-goutte » est bouché.</li></ul>	<ul style="list-style-type: none"><li>• Lavez le réservoir d'eau, le récipient à café et le système « anti-goutte ».</li></ul>
Le café ne chauffe pas assez.	<ul style="list-style-type: none"><li>• Du tartre s'est formé.</li></ul>	<ul style="list-style-type: none"><li>• Avant de faire infuser le café, rincez la carafe avec de l'eau chaude.</li><li>• Éliminez le tartre de l'appareil.</li></ul>

## CERTIFICATION DU PRODUIT

Pour plus d'informations sur la certification du produit, reportez-vous à l'adresse <http://www.oursson.com> ou demandez une copie au vendeur.

Spécifications	
Modèle	CM0400G
Consommation d'énergie (en W)	Max 900
Tension nominale	220 - 240 V~ ; 50 - 60 Hz
Classe de protection contre les chocs électriques	I
Température de stockage et de transport	- 25 °C à + 35 °C
Température de fonctionnement de	+5 °C à + 35 °C
Conditions d'humidité	15 à 75 % sans condensation
Dimensions (en mm)	250 x 160 x 290
Poids en kg	2,92

**\*Les produits doivent être stockés dans des entrepôts secs et aérés à des températures inférieures à -25 °C.**



Les réparations du presse-fruits doivent être effectuées exclusivement par un technicien qualifié dans un centre d'entretien OURSSON.AG agréé.

## ENTRETIEN

La société OURSSON AG vous témoigne sa profonde gratitude pour avoir choisi ses produits. Nous avons fait tout notre possible pour que ce produit vous satisfasse et que sa qualité soit conforme aux normes mondiales les plus exigeantes. Pour tout besoin d'entretien de votre produit de marque OURSSON, veuillez contacter l'un de nos centres de service agréés (ci-après dénommés ASC). Une liste complète de nos ASC avec leurs adresses respectives est disponible sur le site Web [www.oursson.com](http://www.oursson.com).

### Obligations de garantie d'OURSSON AG :

1. Les obligations de garantie d'OURSSON AG, fournies par ASC OURSSON AG, s'appliquent exclusivement aux modèles conçus par OURSSON AG dans le cadre de la production, de l'achat et de la vente dans le pays où le service de garantie est fourni, acheté dans ce pays, certifié conformément aux normes de ce pays et portant les marques officielles de la conformité.
2. Les obligations de garantie d'OURSSON AG s'appliquent dans le cadre de la loi relative à la protection des droits du consommateur et sont régulées par les lois en vigueur dans le pays dans lequel elles sont définies. Elles s'appliquent uniquement lorsque le produit est utilisé exclusivement à des fins personnelles, au sein de la famille et de la maison. Les obligations de garantie d'OURSSON AG ne s'appliquent pas à l'utilisation des produits à des fins commerciales ou en relation avec l'acquisition de biens qui seront utilisés par des entreprises, des institutions et des organisations.
3. OURSSON AG définit les conditions d'utilisation et les périodes de garantie suivantes de ses produits :

Nom du produit	Cycle de vie, mois	Période de garantie, mois
Fours à micro-ondes, machines à pains, foyers à induction Multiculseurs, robots, bouilloires électriques, grils électriques, mixeurs, batteuses, broyeurs de viande, mixeurs, grille-pains, casseroles thermiques, torrificateurs, presse-fruits, marmites à vapeur, cafetière, hachoirs, déshydrateurs, yaourtières, fermenteurs, mini-fours, congélateurs, réfrigérateurs, cafetières automatiques, mousser à lait Balances de cuisine, siphons	60	24

4. Les obligations de garantie d'OURSSON AG ne sont pas applicables aux produits suivants, si leur remplacement est pris en charge et effectué ou si des produits qui ne sont pas fournis par l'entreprise sont utilisés :
  - Les batteries.
  - Les boîtiers, les courroies, les cordons destinés au transport des accessoires de montage, les outils, la documentation fournie avec l'appareil.
5. La garantie ne couvre pas les défauts causés résultant du non-respect des règles d'utilisation, de stockage ou de transport des marchandises, toute action réalisée par un tiers ou un cas de force majeure, y compris, mais sans s'y

limiter, les cas suivants :

- Lorsque le défaut résulte d'une négligence, d'une utilisation de l'appareil à d'autres fins, d'une violation des conditions et règles d'utilisation définies au préalable dans le manuel d'instructions, incluant l'exposition à des températures élevées et faibles ou à un niveau élevé d'humidité ou de poussière, l'ouverture de l'appareil par soi-même et/ou après une tentative de réparation par soi-même, le non-respect des normes d'état concernant les secteurs, la présence de liquides, d'insectes, d'autres corps étrangers, de substances dans l'appareil, ainsi que de l'utilisation prolongée de l'appareil dans des modes de fonctionnement extrêmes.
  - Lorsque le défaut de l'appareil résulte de tentatives non autorisées de tester l'appareil ou de toute modification de sa constitution ou des logiciels, y compris toute réparation et maintenance dans des centres de service non autorisés.
  - Lorsque le défaut de l'appareil résulte de l'utilisation d'équipements, d'accessoires, de pièces de rechange et de batteries non conformes et/ou de mauvaise qualité.
  - Lorsque le défaut de l'appareil est associé à son utilisation avec un équipement supplémentaire (accessoires), différent de l'équipement supplémentaire recommandé par OURSSON AG pour toute utilisation avec cet appareil. OURSSON AG n'est en aucun cas responsable de la qualité de l'équipement supplémentaire (accessoires) fabriqué par un tiers, de la qualité de ses appareils utilisés avec ce type d'équipement, ainsi que de la qualité du fonctionnement de l'équipement supplémentaire d'OURSSON AG avec des appareils d'autres fabricants.
6. Les défauts de l'appareil détectés au cours de sa durée de vie sont réparés par les centres de service agréés (ASC). Pendant la période de garantie, la réparation des défauts est gratuite sur présentation de l'original du certificat de garantie et des documents qui attestent de l'objet et de la date du contrat d'achat. En l'absence de tels documents, la période de garantie est estimée à partir de la date de fabrication des marchandises. Veuillez noter :
    - Les procédures de configuration et d'installation (montage, raccordement, etc.) de l'appareil décrites dans le manuel joint ne rentrent pas dans la garantie d'OURSSON AG ; celles-ci peuvent être effectuées par l'utilisateur et par des spécialistes de la plupart des centres de service agréés à un coût.
    - Tous les travaux de maintenance des appareils (nettoyage et lubrification des pièces amovibles, remplacement des pièces consommables et d'alimentation, etc.) sont rémunérés.
  7. OURSSON AG n'est pas responsable de tout dommage causé directement ou indirectement par ses appareils sur les personnes, les animaux, la propriété, si ce dommage résulte du non-respect des règles et conditions d'utilisation, de stockage, de transport ou d'installation de l'appareil, et de toute action intentionnelle ou de négligence menée par l'utilisateur ou des tiers.



8. OURSSON AG n'est en aucun cas responsable de toute perte ou de tout dommage spécifique, accidentel, indirect ou conséquent, y compris, mais sans s'y limiter : les pertes de profits, les dommages causés par des interruptions d'activités commerciales, industrielles ou autres, résultant de l'utilisation ou de la mauvaise utilisation de l'appareil.
9. En raison des améliorations continues apportées à l'appareil, le design et les caractéristiques techniques sont sujets à modifications, sans aucun préavis de la part du fabricant.

#### Utilisation de l'appareil conformément aux normes d'utilisation (durée de vie) :

1. La durée de vie fixée par OURSSON AG pour cet appareil s'applique uniquement lorsque celui-ci est utilisé exclusivement pour des besoins personnels, de la famille ou de la maison, ainsi que lorsque l'utilisateur respecte les consignes d'utilisation, de stockage et de transport des produits. Lorsque l'appareil est utilisé avec soin et conformément aux normes d'utilisation, la durée de vie réelle peut excéder celle définie par OURSSON AG.
2. À la fin de la vie de l'appareil, veuillez contacter un centre de service agréé pour effectuer une maintenance de l'appareil à titre préventif et en déterminer la nouvelle utilisation appropriée. Toute maintenance à titre préventif effectuée sur l'appareil est également réalisée par d'autres centres de service et cela à un coût.
3. OURSSON AG ne recommande pas l'utilisation de cet appareil après la fin de sa durée de vie, sans la réalisation de la maintenance à titre préventif par le centre de service agréé, car l'appareil pourrait constituer un danger pour la vie, la santé ou les possessions de l'utilisateur.

#### Recyclage et mise au rebut de l'appareil

Cet appareil a été identifié conformément à la Directive européenne 2002/96/EG relative aux déchets d'équipements électriques et électroniques – DEEE. Une fois la durée de vie écoulée, évitez de jeter l'appareil avec les autres ordures ménagères. Déposez-le plutôt dans une déchèterie recyclant des équipements électriques et électroniques pour un traitement approprié et une mise au rebut conforme

aux lois fédérales et locales en vigueur. En éliminant correctement cet appareil, vous participez à la conservation des ressources naturelles et à la prévention de la destruction de l'environnement et de la santé humaine. Pour de plus amples informations sur la déchèterie et le recyclage de cet appareil, veuillez contacter les autorités locales ou l'entreprise afin d'obtenir les règles de mise au rebut des ordures ménagères.



#### Date de fabrication

Chaque produit est doté d'un numéro de série unique au format alphanumérique doublé d'un code à barres qui comporte les informations suivantes: nom du groupe de produit, date de fabrication et numéro de série du produit.



Le numéro de série se trouve à l'arrière du produit, sur l'emballage et la carte de garantie.

- 1 Les deux premières lettres correspondent au groupe du produit (CM - machine à café).
- 2 Les deux premiers chiffres - année de fabrication.
- 3 Les deux chiffres suivants - semaine de fabrication.
- 4 Les deux derniers chiffres - Numéro de série de l'appareil.

Pour éviter tout malentendu, nous vous recommandons vivement de lire attentivement le manuel d'utilisation et les obligations de garantie. Assurez-vous de l'exactitude de votre carte de garantie. La carte de garantie est uniquement valable lorsque les éléments suivants sont corrects et clairement spécifiés : le modèle, le numéro de série, la date d'achat, les timbres clairs et la signature de l'acheteur. Le numéro de série et le modèle de l'appareil doivent être identiques à ceux indiqués sur la carte de garantie. Si ces conditions ne sont pas remplies ou en cas de modification des données, la carte de garantie n'est pas valide.



Pour tout(e) question ou problème avec les produits OURSSON AG, veuillez nous contacter par courriel à l'adresse : support@oursson.com

Le présent manuel est protégé par la loi sur la propriété intellectuelle internationale et de l'UE. Toute utilisation non autorisée de ce manuel d'instructions, y compris toute copie, impression et publication, sans s'y limiter, implique la responsabilité civile et criminelle de la personne coupable.

Informations de contact :

1. Fabricant de marchandises - OURSSON AG (Orson AG), Rue du Grand-Chêne 5, 1003 Lausanne, Suisse.
2. Les informations relatives à la certification du produit sont disponibles sur le site Web [www.oursson.com](http://www.oursson.com).

OURSSON AG

Fabriqué en Chine



## ISTRUZIONI DI SICUREZZA, Fig. A



### Simbolo di pericolo

Un promemoria per l'utente relativo all'alta tensione.



### Simbolo di allarme

Un promemoria per l'utente sulla necessità di operare esattamente secondo le istruzioni.

Quando si utilizzano elettrodomestici, adottare le seguenti precauzioni:

- Utilizzare il dispositivo come indicato nel seguente manuale di istruzioni.

- Installare il dispositivo su una superficie stabile.

- Utilizzare solo gli strumenti inclusi nel set del prodotto.

- Non immergere il cavo in acqua o in altri liquidi, per evitare il rischio di scossa elettrica. Se per qualsiasi ragione dovesse entrare dell'acqua all'interno dell'unità, contattare un centro di assistenza autorizzato (ASC) OURSSON AG.

- Per l'alimentazione utilizzare solo una rete elettrica con le caratteristiche adeguate.

- Non utilizzare il dispositivo in aree in cui l'aria può contenere vapori di sostanze infiammabili.

- Non tentare mai di aprire il dispositivo autonomamente, ciò potrebbe causare una scossa elettrica e quindi un malfunzionamento del prodotto e invalidare la garanzia del produttore. Per la riparazione e la manutenzione, contattare solo i centri di assistenza OURSSON autorizzati alla riparazione dei prodotti.

- Quando si sposta l'apparecchio da un luogo freddo ad uno caldo e viceversa, disballarlo prima dell'uso e attendere 1-2 ore prima dell'accensione.

- Per evitare scosse elettriche, non immergere l'intero prodotto o i cavi in acqua.

- Prestare particolare attenzione e cautela quando si utilizza il dispositivo vicino a bambini.

- Non toccare le parti calde, poiché potrebbero causare lesioni.

- Il cavo di alimentazione è fabbricato appositamente relativamente corto per evitare il rischio di lesioni.

- Evitare che il cavo penda su bordi appuntiti del tavolo o che venga a contatto con superfici calde.

- Non collegare questo dispositivo a una presa multipla sovraccaricata da altri apparecchi: questo può provocare il funzionamento non corretto del dispositivo.

- Non installare il dispositivo vicino a fornelli elettrici e a gas e a forni.

- Dopo l'uso, accertarsi di scollegare il dispositivo dalla rete di alimentazione.

- Proteggere il dispositivo da urti, cadute, vibrazioni e altri danni meccanici.

- Accertarsi di disconnettere il dispositivo dalla rete elettrica prima di effettuare la pulizia o di cambiare gli accessori.

- Non utilizzare il dispositivo all'esterno.

- Questo apparecchio non è concepito per l'uso da parte di persone (bambini inclusi) con capacità fisiche, sensoriali o mentali ridotte o carenti di esperienza e

di conoscenze relative ad esso. Queste persone possono utilizzare il dispositivo solo sotto la supervisione della persona responsabile della loro sicurezza o dopo essere state istruite sull'uso sicuro del dispositivo. Non consentire ai bambini di giocare con il prodotto.

- Questo prodotto è ideato esclusivamente per l'uso domestico.

- Se il cavo di alimentazione è danneggiato, deve essere sostituito da uno specialista del centro di assistenza autorizzato (ASC) OURSSON AG, al fine di evitare pericoli.

- Utilizzare solo gli strumenti inclusi nel set del prodotto.

- Durante la pulizia dell'apparecchio non utilizzare detergenti abrasivi e organici (alcol, benzina, ecc.). Durante la pulizia del dispositivo utilizzare solo una piccola quantità di detergente neutro.



Non forzare in alcun modo il funzionamento di questo dispositivo: si potrebbero arrecare danni al prodotto e la colpa ricadrebbe sull'utente.

## RACCOMANDAZIONI

- Leggere il manuale d'istruzioni prima di utilizzare il dispositivo. Conservare il manuale dopo la lettura, per un utilizzo futuro.

- Tutte le illustrazioni contenute nel presente manuale sono rappresentazioni schematiche di oggetti reali e possono differire dalle immagini effettive.

- Non porre la caraffa calda su una superficie fredda.



Non azionare la macchina da caffè senza acqua.



- Non aprire il coperchio durante la preparazione del caffè. Si potrebbe essere ustionati dal vapore.



- Durante il funzionamento, alcune parti del dispositivo sono calde. Non toccarle onde evitare di ustionarsi. È possibile toccare solo l'impugnatura della caraffa di vetro.

- Non usare il dispositivo se la caraffa è lesionata o se l'impugnatura si muove.

- Utilizzare con attenzione la caraffa di vetro - è fragile.

- Scaricare l'acqua dal serbatoio dell'acqua e dall'unità di preparazione del caffè portando l'interruttore in posizione .



Non usare il dispositivo solo per macinare il caffè.

## SET DI PRODOTTI, Fig. B





- 1 Macchina da caffè ..... 1 pz.
- 2 Caraffa di vetro 600 ml (4 tazze) ..... 1 pz.
- 3 Bicchiere dosatore..... 1 pz.
- Manuale di istruzioni..... 1 pz.

## ELEMENTI DI DESIGN, Fig. C

- 1 Coperchio interno
- 2 Pulsante di accensione/spegnimento 
- 3 Interruttore modalità
- 4 Coperchio della caraffa
- 5 Piastra di riscaldamento
- 6 Coperchio del dispositivo
- 7 Filtro
- 8 Caraffa della macchina da caffè
- 9 Misuratore livello d'acqua
- 10 Serbatoio dell'acqua
- 11 Valvola antigocciolamento ("drop-stop")

## UTILIZZO

### Interruttore modalità, Fig. C-3

-  - preparazione del caffè da chicchi di caffè a macinatura fine
-  - preparazione del caffè da chicchi di caffè a macinatura grossa
-  - preparazione del caffè da chicchi di caffè macinati
-  - Posizione STOP

### Preparazione al funzionamento

Prima del primo utilizzo, pulire il dispositivo con un panno morbido e asciutto, Fig. D-8. Lavare coperchio interno, filtro, serbatoio dell'acqua, caraffa con coperchio e misurino con acqua fredda e detergente. Asciugare tutte le parti. **Prima del montaggio o dello smontaggio, accertarsi che il dispositivo sia scollegato.**



Prima del primo utilizzo, pulire l'intero sistema per la prima volta, far scorrere l'acqua senza usare caffè. Per farlo, aprire il coperchio e riempire il serbatoio dell'acqua fino al segno MAX. Fig. D-2. Porre la caraffa di vetro sulla piastra di riscaldamento, Fig. D-4. Collegare il dispositivo. La spia del pulsante  si accende.



Prima di accendere la macchina da caffè, assicurarsi che l'interruttore sia in posizione .









Il dispositivo non funziona se il coperchio è chiuso in modo errato.

Portare l'interruttore in posizione . Premere il pulsante . Dopo alcuni secondi, l'acqua inizia a fluire attraverso l'uscita caffè. Alla fine della preparazione del caffè, la macchina da caffè va automaticamente in una modalità di mantenimento della temperatura. Premere il pulsante  per spegnere il dispositivo. Lasciar raffreddare il dispositivo. Svuotare l'acqua dalla caraffa e sciacquare la caraffa con acqua pulita.

## Sequenza di funzionamento:

1. 1. Aprire il coperchio e riempire il serbatoio dell'acqua fino al segno MAX, Fig. D-2. **Utilizzare solo acqua pulita e non gassata a temperatura ambiente 25°C.** Il dispositivo può preparare un massimo di 4 tazze durante un ciclo di preparazione. Porre il filtro nel macinacaffè, Fig. C. Assicurarsi che tutto sia impostato correttamente. Versare una quantità sufficiente di caffè macinato o di chicchi di caffè nel contenitore per il caffè, Fig. D-3.

**NOTA.** Si raccomanda di versare 1 misurino di caffè macinato e 1,5 di chicchi di caffè per 1 tazza. È possibile adeguare la quantità di caffè a seconda delle proprie preferenze. Se si preferisce un caffè più forte, ridurre la quantità di acqua.

2. Chiudere il coperchio del dispositivo. Porre la caraffa di vetro sulla piastra di riscaldamento. Assicurarsi che la linea centrale della caraffa di vetro sia allineata con la valvola antigocciolamento. Collegare il dispositivo. La spia del pulsante  si accende. Portare l'interruttore sulla posizione appropriata  o  o , Fig. D-5. Premere , Fig. D-6. Dopo alcuni secondi, il caffè inizia a fluire attraverso l'uscita del caffè. Alla fine della preparazione del caffè, la macchina da caffè va automaticamente in una modalità di mantenimento della temperatura. Dopo 40 minuti, il dispositivo si spegne automaticamente la spia del pulsante  si spegne.

**NOTA.** Quando il caffè è in preparazione o il macinacaffè è in funzione, premere il pulsante  se si vuole arrestare il dispositivo. Per continuare, si deve prima aprire il coperchio e poi chiuderlo.



Quando il caffè è in preparazione o il macinacaffè è in funzione, non rimuovere la caraffa di vetro dalla piastra di riscaldamento per più di 30 sec. e non rimettere la caraffa vuota sulla piastra di riscaldamento.

3. Quando la preparazione del caffè è terminata, rimuovere la caraffa di vetro e versare il caffè nella tazza. Per mantenere un gran gusto del caffè, si raccomanda di servirlo immediatamente dopo la preparazione.

**NOTA.** Il volume del caffè ricevuto sarà inferiore al volume dell'acqua versata nel contenitore, in quanto parte del liquido è assorbita dalla polvere di caffè.



Versare lentamente il caffè caldo dalla caraffa di vetro, inclinarlo per non più di 45°, in modo che non fuoriesca e ustioni.

4. Portare l'interruttore in posizione  o aprire e chiudere il coperchio del dispositivo prima di avviare un nuovo ciclo di preparazione.

La condensa può accumularsi nell'area sopra il filtro del macinacaffè e gocciolare durante la preparazione.

Si raccomanda di asciugare l'area al di sopra del filtro con un panno pulito e asciutto dopo ogni ciclo di uso.

## PULIZIA E MANUTENZIONE, Fig. E



- Pulire tutte le parti del dispositivo subito dopo l'uso.
- Scollegare il dispositivo e lasciarlo raffreddare





completamente. Premere leggermente la valvola antigoccia 3-4 volte per scaricare tutta l'acqua. Lavare la caraffa con coperchio, filtro, misurino, serbatoio dell'acqua e coperchio interno con acqua fredda e detergente. **Non è possibile lavare le parti della macchina da caffè in lavastoviglie, oltre la caraffa con coperchio.**

- Se necessario, pulire il filtro con una spazzola morbida, Fig. D-9.
- Asciugare il corpo del dispositivo con un panno umido, Fig. D-8. Pulire la superficie della piastra di riscaldamento con un panno morbido asciutto.
  - Non immergere mai il dispositivo nell'acqua per evitare scosse elettriche.
  - Dopo la pulizia, asciugare accuratamente tutte le parti del dispositivo.



## RIMOZIONE DEL CALCARE

Si consiglia di pulire la macchina da caffè dal calcare almeno una volta ogni due mesi. Si consiglia di utilizzare detergenti speciali per la pulizia delle macchine per caffè.

1. Riempire il serbatoio dell'acqua fino al segno MAX con acqua e detergenti speciali per la pulizia del calcare (si vedano le istruzioni). E' possibile utilizzare anche acido citrico. Per far ciò, è necessario mescolare 0,5 l. di acqua e 2 cucchiaini di acido citrico.
2. Porre la caraffa di vetro sulla piastra di riscaldamento.
3. Assicurarsi che il filtro e il coperchio interno siano installati correttamente. Nessun caffè.
4. Collegare il dispositivo. La spia del pulsante  si accende.
5. Portare l'interruttore in posizione . Premere il pulsante .
6. Quando l'acqua è scaricata, spegnere la macchina da caffè e lasciare la soluzione per 15 minuti. Quindi rimuovere la soluzione dalla caraffa. Ripetere i passi 1-6 per circa 3-4 volte.
7. Versare acqua pulita nel contenitore. Ripetere i passi 1-6 con acqua pulita 2 volte.
8. Sciacquare la caraffa con un coperchio, filtro, serbatoio dell'acqua e coperchio interno, Fig. E.

## POSSIBILI PROBLEMI E SOLUZIONI

Possibile problema	Causa possibile	Soluzioni
Il dispositivo non si accende	• Nessuna tensione nella presa.	• Scollegare il dispositivo e attendere fino al recupero della tensione.
Il dispositivo non si accende.	• Manca acqua nel serbatoio. • Il coperchio del dispositivo non è chiuso.	• Riempire il serbatoio dell'acqua fino al segno MAX. Spegnerlo il dispositivo e riaccenderlo dopo 10-20 secondi. • Chiudere il coperchio.
Quando si usa il macinacaffè, il caffè non è forte.		• Utilizzare chicchi di caffè di varietà più forti o con un gusto più intenso. • Assicurarsi che il numero di tazze selezionato corrisponda alla quantità di acqua nel contenitore.
Il caffè continua a gocciolare dopo la preparazione.	• Il sistema "Drop-stop" è ostruito.	• Lavare il serbatoio dell'acqua e il contenitore del caffè, nonché il sistema «drop-stop».
Il caffè non è sufficientemente caldo.	• Si è formato calcare.	• Prima di preparare il caffè, risciacquare la caraffa con acqua calda. • Pulire il dispositivo dal calcare.

## CERTIFICAZIONE DEL PRODOTTO

Per le informazioni sulla certificazione dei prodotti, visitare il sito web <http://www.oursson.com> oppure richiedere una copia al rivenditore.

Specifiche tecniche	
Modello	CM0400G
Consumo di energia, W	Max. 900
Tensione nominale	220-240 V~; 50-60 Hz
Classe di protezione da scosse elettriche	I
Temperatura di conservazione e trasporto	da -25°C a +35°C
Temperatura d'esercizio da	da +5°C a +35°C
Requisiti di umidità	15-75% senza condensa
Dimensioni, mm	250x160x290
Peso, kg	2,92

\*I prodotti devono essere conservati in ambienti asciutti, ventilati e con temperature inferiori a -25°C.



Le operazioni di riparazione possono essere eseguite esclusivamente da uno specialista qualificato del centro assistenza OURSSON AG.

## ASSISTENZA

OURSSON AG si congratula per la scelta dei nostri prodotti. Abbiamo fatto il possibile affinché questi prodotti possano rispondere alle esigenze dei clienti e affinché la qualità corrisponda ai migliori standard mondiali. Se il prodotto di marca OURSSON necessita di manutenzione, contattare uno dei centri di assistenza autorizzati (di seguito ASC). Sul sito web [www.oursson.com](http://www.oursson.com) è presente un elenco completo di ASC, con il rispettivo indirizzo.

### Obblighi di garanzia OURSSON AG:

1. Gli obblighi di garanzia di OURSSON AG, in particolare del centro assistenza OURSSON AG, si applicano solo ai modelli progettati da OURSSON AG per la produzione o la fornitura e la vendita nel Paese in cui è disponibile il servizio di garanzia, ai modelli acquistati in detto Paese, certificati per la conformità agli standard nazionali e dotati di marcatura ufficiale di conformità.
2. Gli obblighi di garanzia di OURSSON AG sono regolamentati dalla legge sulla tutela dei diritti del consumatore e dalle leggi del Paese in cui vengono forniti e solo quando il prodotto è utilizzato esclusivamente a fini personali, familiari o domestici. Gli obblighi di garanzia di OURSSON AG non si applicano all'uso dei prodotti per fini commerciali o in relazione all'acquisizione di beni per soddisfare le esigenze di aziende, istituzioni e organizzazioni.
3. OURSSON AG stabilisce i seguenti termini d'uso e periodi di garanzia per i propri prodotti:

Nome del prodotto	Termini d'uso, mesi	Periodo di garanzia, mesi
Forni a microonde, macchine per il pane, piani cottura a induzione, robot multifunzione (multicooker), robot da cucina, macchine da cucina, bollitori elettrici, griglie elettriche, miscelatori, mixer, tritacarne, tostapane, termos, tostatrici, centrifughe, vaporiere, macchine per il caffè, tritatutto, essiccatori, macchine per lo yogurt, fermentatori, mini forni, congelatori, frigoriferi, macchine da caffè automatiche, montalatte, macinacaffè, bilance da cucina, sifoni	60	24

4. Gli obblighi di garanzia di OURSSON AG non si applicano ai seguenti prodotti, considerando la loro sostituzione non relacionada allo smontaggio del prodotto:
  - Batterie.
  - Custodie, cinghie, cavi per il trasporto, accessori di montaggio, strumenti, documentazione allegata al prodotto.
5. La garanzia non copre i difetti causati da violazione delle norme di utilizzo, conservazione o trasporto dei prodotti, azioni da parte di terzi o cause di forza maggiore, inclusi ma non limitati a, i seguenti casi:
  - Se il difetto è causato da una gestione negligente, dall'uso per altri fini, dalla violazione delle condizioni e delle norme di funzionamento stabilite nel manuale di istruzioni, compresi l'esposizione ad alte o basse

temperature, ad elevata umidità o a polvere, le tracce di apertura e/o di riparazione dell'apparecchio in forma autonoma, dalla mancata corrispondenza agli standard nazionali della rete di alimentazione elettrica, dall'ingresso di liquidi, insetti o altri oggetti estranei così come di sostanze all'interno del dispositivo, nonché dall'utilizzo a prolungato del prodotto in modalità operative estreme.

- Se il difetto del prodotto è il risultato di tentativi non autorizzati di testare il prodotto o di apportare modifiche alla struttura o ai programmi software, comprese le riparazioni o la manutenzione in centri di assistenza non autorizzati.
  - Se il difetto del prodotto è il risultato di un uso non conforme e/o di attrezzature, accessori, ricambi, batterie di bassa qualità.
  - Se il difetto del prodotto è associato all'uso in combinazione con attrezzature aggiuntive (accessori), diverse da quelle raccomandate da OURSSON AG, per l'utilizzo con questo prodotto. OURSSON AG non è responsabile della qualità delle attrezzature aggiuntive (accessori) realizzate da terzi, della qualità dei suoi prodotti associati a tali attrezzature, nonché della qualità delle apparecchiature aggiuntive di OURSSON AG quando impiegate insieme a prodotti di altri produttori.
6. I difetti del prodotto rilevati durante il ciclo di vita del prodotto vengono risolti dai centri assistenza autorizzati (ASC). Durante il periodo di garanzia, l'eliminazione di difetti viene effettuata gratuitamente, a fronte della presentazione del certificato originale di garanzia e dei documenti che confermano l'avvenuto contratto di acquisto e la data. In assenza di tali documenti il periodo di garanzia è calcolato a partire dalla data di produzione dei prodotti. Si prega di considerare che:
    - Configurazione e installazione (montaggio, collegamento, ecc.) del prodotto, descritte nella documentazione allegata ad esso, non rientrano nella garanzia OURSSON AG e possono essere eseguite dall'utente o, a pagamento, dagli specialisti della maggior parte dei centri assistenza autorizzati.
    - Gli interventi di manutenzione del prodotto (pulizia e lubrificazione delle parti mobili, sostituzione dei materiali di consumo e delle forniture, ecc.) sono eseguiti a pagamento.
  7. OURSSON AG non è responsabile dei danni causati direttamente o indirettamente dai prodotti a persone, animali, proprietà, se tali danni si sono verificati in conseguenza dell'inosservanza di norme e condizioni d'uso, conservazione, trasporto o installazione del prodotto, di azioni intenzionali o negligenti da parte del consumatore o di terzi.
  8. In nessuna circostanza OURSSON AG è responsabile di perdite o danni accidentali, indiretti o consequenziali, inclusi di ma non limitati a: perdita di profitti, danni causati da interruzioni delle attività commerciali, industriali o altre, derivanti dall'uso o dall'incapacità d'uso del prodotto.
  9. Al fine del miglioramento continuo dei prodotti, gli elementi di design e alcune specifiche tecniche sono soggetti a cambiamenti senza previa notifica del produttore.

## Utilizzo del prodotto oltre i termini d'uso (durata di vita utile):

1. La durata di vita utile prevista da OURSSON AG per questo prodotto si applica a prodotti utilizzati esclusivamente per fini personali, familiari o domestici e utilizzati correttamente dal consumatore, che osserva altresì le corrette condizioni di conservazione e trasporto dei prodotti. In condizioni di corretta gestione del prodotto e in conformità alle norme di funzionamento, la durata di vita utile effettiva può superare quella stabilita da OURSSON AG.
2. Al termine della durata di vita utile del prodotto è necessario contattare un centro di assistenza autorizzato per eseguire una manutenzione preventiva del prodotto e determinare l'adeguatezza ad un uso successivo. Gli interventi di manutenzione preventiva dei prodotti possono essere eseguiti anche dai centri assistenza a pagamento.
3. OURSSON AG sconsiglia l'uso del presente prodotto oltre il termine della durata di vita utile, in assenza di manutenzione preventiva da parte di un centro assistenza autorizzato, poiché in questo caso il prodotto potrebbe risultare pericoloso per la vita, la salute o la proprietà del consumatore.

## Riciclaggio e smaltimento del prodotto

Questo apparecchio è conforme alla direttiva europea 2002/96/CE sulle Apparecchiature elettriche ed elettroniche - RAEE. Dopo il termine del ciclo di vita utile, non è possibile smaltire il prodotto fra i normali rifiuti domestici. Piuttosto, il prodotto deve essere depositato presso un apposito centro di riciclaggio per apparecchiature elettriche ed elettroniche, per un corretto trattamento e smaltimento in conformità alle leggi federali o locali. Uno smaltimento corretto del prodotto contribuisce a preservare le risorse naturali e ad evitare che il prodotto possa danneggiare l'ambiente e la salute umana. Per maggiori informazioni sui centri di raccolta e riciclaggio del prodotto, contattare le autorità municipali locali o le aziende per lo smaltimento dei rifiuti domestici.



## Data di produzione

Ciascun prodotto ha un numero di serie unico, in forma di codice alfanumerico ed è duplicato con un codice a barre che contiene le seguenti informazioni: nome del gruppo di prodotti, data di produzione, numero di serie del prodotto.



Il numero di serie si trova sulla parte posteriore del prodotto, sulla confezione e sulla scheda del prodotto.

- ① Le prime due lettere: corrispondenza con il gruppo di prodotto (CM – Macchina da caffè).
- ② Le prime due cifre – anno di produzione.
- ③ Le successive due cifre – settimana di produzione.
- ④ Le ultime due cifre – numero di serie del prodotto.

Per evitare incomprensioni, si consiglia di leggere attentamente il manuale d'istruzioni e gli obblighi di garanzia. Controllare la correttezza della scheda di garanzia. La scheda di garanzia è valida solo se quanto segue viene indicato correttamente e chiaramente: modello, numero di serie, data di acquisto, timbro, firma dell'acquirente. Il numero di serie e il modello del dispositivo devono essere gli stessi della scheda di garanzia. Se queste condizioni non sono soddisfatte o i dati specificati nella scheda di garanzia sono stati modificati, la scheda di garanzia non è valida.



# oursson

Per domande o problemi con i prodotti OURSSON AG, si prega di inviare un'e-mail a: [support@oursson.com](mailto:support@oursson.com)

Questo manuale è tutelato dalla normativa internazionale e UE sui diritti d'autore. Qualsiasi uso non autorizzato delle istruzioni, incluso di, ma non limitato a riproduzione, stampa e distribuzione, comporta l'applicazione di responsabilità civili e penali.

Informazioni di contatto:

1. Produttore - OURSSON AG (Orson AG), Rue du Grand-Chêne 5, 1003 Losanna, Svizzera.
2. Le informazioni sulla certificazione dei prodotti sono disponibili sul sito web [www.oursson.com](http://www.oursson.com).

OURSSON AG  
Fabbricato in Cina

CE

## DROŠĪBAS NORĀDĪJUMI, att. A



### Bīstamības simbols

Atgādinājums lietotājam par augstu spriegumu.



### Brīdinājuma simbols

Atgādinājums lietotājam par to, ka ierīce jāizmanto atbilstoši norādījumiem.

Izmantojot elektroierīces, ievērojiet šos piesardzības pasākumus:

- Izmantojiet ierīci atbilstoši sniegtajai lietošanas pamācībai.
- Uzstādiet ierīci uz stabilas virsmas.
- Izmantojiet tikai izstrādājuma komplektā iekļautos piederumus.



- Lai neizraisītu elektrošoku, nelieciet vadu ūdenī vai citā šķidrumā. Ja ierīcē tomēr iekļuvis ūdens, sazinieties ar OURSSON AG pilnvarotu apkopes centru (PAC).

- Strāvas padevei izmantojiet elektrotīklu ar atbilstīgiem raksturlielumiem.
- Nelietojiet ierīci vietās, kur gaisā var būt uzliesmojošu vielu garaiņi.

- Nekad nemēģiniet pats atvērt ierīci, jo šāda rīcība var izraisīt elektrošoku vai izstrādājuma disfunkciju, kā arī ražotāja garantijas anulēšanu. Par remontu un apkopi sazinieties tikai ar pilnvarotiem apkopes centriem, kas nodarbojas ar OURSSON precīzīmes izstrādājumu remontu.



- Ja ierīce tiek pārvietota no vēsas vietas uz siltu vai pretēji, ierīci pirms lietošanas izsaiņojiet un nogaidiet 1–2 stundas pirms ieslēgšanas.



- Lai neizraisītu elektrošoku, negremdējiet ūdenī visu izstrādājumu vai vadus.

- Lietojot ierīci bērnu tuvumā, rīkojieties īpaši uzmanīgi un piesardzīgi.



- Nepieskarieties ierīces karstajām daļām, jo pretējā gadījumā varat gūt traumas.

- Lai nepieļautu traumu gūšanas risku, ar nolūku ir nodrošināts samērā īss strāvas vads.

- Nepieļaujiet vada nokarāšanos pār asām galda malām, kā arī tā nonākšanu saskarē ar karstām virsmām.

- Nepievienojiet ierīci tīklam, kas ir pārslogots ar citām ierīcēm, jo tas var izraisīt nepareizu ierīces darbību.

- Neuzstādiet ierīci blakus gāzes plītim, elektriskajam plītim un cepeškrāsnīm.

- Pēc ierīces lietošanas beigām neaizmirstiet atvienot no elektrotīkla.

- Sargājiet ierīci no triecieniem un nokrišanas, vibrācijas un citas mehāniskas iedarbības.

- Pirms ierīces tīrīšanas vai piederumu maiņas noteikti atvienojiet ierīci no elektrotīkla.

- Neizmantojiet ierīci ārpus telpām.

- Šo ierīci nav paredzēts izmantot personām (tostarp bērniem) ar pazeminātām fiziskām, sensorām vai garīgām spējām vai personām bez pieredzes vai zināšanām. Šādas personas šo ierīci var izmantot tikai tādas personas uzraudzībā, kura ir atbildīga par viņu drošību, vai tad, ja ir saņēmušas norādījumus par ierīces drošu



### Apdedzināšanās riska simbols

Atgādinājums lietotājam par augstu temperatūru

izmantošanu. Neatļaujiet bērniem rotaļāties ar šo izstrādājumu.

- Šis izstrādājums ir paredzēts izmantošanai tikai mājās.
- Ja strāvas vads ir bojāts, tas jānomaina OURSSON AG pilnvarotā apkopes centra (PAC) darbiniekam, lai novērstu bīstamību.
- Izmantojiet tikai izstrādājuma komplektā iekļautos piederumus.
- Ierīces tīrīšanā neizmantojiet abrazīvus un organiskus tīrīšanas līdzekļus (spirtu, benzīnu u.c.). Tīrot ierīci, var izmantot nedaudz neitrāla tīrīšanas līdzekļa.



Šīs ierīces darbināšanas laikā nekādā gadījumā nav paredzēts lieto spēku, jo lietotāja kļūdas dēļ ierīce var tikt sabojāta.

## IETEIKUMI

- Pirms šīs ierīces izmantošanas izlasiet lietošanas pamācību. Pēc izlasīšanas saglabājiet pamācību turpmākai lietošanai.
- Visos šajā rokasgrāmatā ietvertajos attēlos ir parādīts shematisks reālu priekšmetu attēlojums, kas var atšķirties no faktiskajiem attēliem.
- Nelieciet karstu trauku uz aukstas virsmas.



Neieslēdziet kafijas automātu, ja tajā nav iellets ūdens.



- Neatveriet vāku, kamēr tiek gatavota kafija. Tvaiks var jūs apdedzināt.



- Darbības laikā dažas ierīces daļas uzkarst. Nepieskarieties šīm daļām, lai izvairītos no apdegumiem. Varat pieskarties tikai stikla trauka rokturim.
- Nelietojiet šo ierīci, ja traukā ir plaisas vai rokturis kustās.
- Rīkojieties ar stikla trauku uzmanīgi, jo tas ir trausls.
- Lai noteicinātu ūdeni no ūdens tvertnes un kafijas vārīšanas ierīces, pagrieziet slēdži pozīcijā .



Neizmantojiet ierīci tikai kafijas malšanai.

## IZSTRĀDĀJUMA KOMPLEKTĀCIJA, att B.





- Kafijas automāts ..... 1 gab.
- Stikla trauks, 600 ml (4 krūzes) ..... 1 gab.
- Mērkarote ar birstīti ..... 1 gab.
- Lietošanas pamācība ..... 1 gab.

## KONSTRUKCIJAS ELEMENTI, att. C

- 1 Iekšējais vāks
- 2 Ieslēgšanas/izslēgšanas poga 
- 3 Režīma slēdzis
- 4 Trauka vāks
- 5 Karsēšanas plāksne
- 6 Ierīces vāks
- 7 Filtrs
- 8 Kafijas automāta trauks
- 9 Ūdens līmeņa skala
- 10 Ūdens tvertne
- 11 Pilēšanas novēršanas vārsts ("drop-stop")

## LIETOŠANA

### Režīma slēdzis, att. C-3

-  – Kafijas gatavošana, izmantojot smalki maltas kafijas pupiņas
-  – Kafijas gatavošana, izmantojot rupji maltas kafijas pupiņas
-  – Kafijas gatavošana, izmantojot maltu kafiju
-  – pozīcija STOP

### Sagatavošanās lietošanai

Pirms pirmās lietošanas noslaukiet ierīces korpusu ar mīkstu, sausu drāniņu (att. D-8). Nomazgājiet iekšējo vāku, ūdens tvertni, trauku ar vāku un mērkaroti ar siltu ūdeni un mazgāšanas līdzekli. Izžāvējiet visas daļas. **Pirms ierīces salikšanas vai izjaukšanas pārliecinieties, vai tā ir atvienota no elektrotīkla.**



Pirms pirmās lietošanas izfīriet visu sistēmu un darbiniet to, izmantojot tikai ūdeni (neizmantojiet kafiju). Lai to paveiktu, atveriet vāku un iepildiet tvertnē ūdeni līdz atzīmei MAX (Maks.), att. D-2. Novietojiet stikla trauku uz karsēšanas plāksnes (att. D-4). Pievienojiet ierīci elektrotīklam. Iedegsies poga  indikators.



Pirms kafijas automāta ieslēgšanas pārliecinieties, vai slēdzis ir pozīcijā .



Ja vāks būs nepareizi aizvērts, ierīce nedarbosies.







Pagrieziet slēdzi pozīcijā . Nospiediet pogu . Pēc dažām sekundēm pa kafijas izplūdes atveri sāks plūst ūdens. Kafijas gatavošanas beigās kafijas automāts automātiski pāries temperatūras uzturēšanas režīmā. Lai izslēgtu ierīci, nospiediet pogu . Ļaujiet ierīcei atdzist. Izlejiet ūdeni no trauka un izskalojiet trauku ar tīru ūdeni.

### Darbību secība

1. Atveriet vāku un iepildiet tvertnē ūdeni līdz atzīmei MAX (Maks.), att. D-2. **Izmantojiet tikai tīru, negāzētu ūdeni istabas temperatūrā (25 °C).** Viena vārīšanas cikla laikā ierīce var pagatavot ne vairāk kā 4 krūzes kafijas. Ievietojiet filtru kafijas dzirnaviņās (att. C). Pārbaudiet, vai ierīce ir pareizi sagatavota. Ieberiet

pietiekamu daudzumu maltas kafijas vai kafijas pupiņu kafijas tvertnē (att. D-3).

**PIEZĪME.** Lai pagatavotu 1 krūzi kafijas, ir ieteicams iebērt 1 mērkaroti maltas kafijas vai 1,5 mērkaroti kafijas pupiņu. Varat pielāgot kafijas daudzumu atbilstoši savai gaumei. Ja vēlaties pagatavot stiprāku kafiju, samaziniet ūdens daudzumu.

2. Aizveriet ierīces vāku. Novietojiet stikla trauku uz karsēšanas plāksnes. Pārliecinieties, vai stikla trauka viduslīnija atrodas zem pilēšanas novēršanas vārsta. Pievienojiet ierīci elektrotīklam. Iedegsies poga  indikators. Pagrieziet slēdzi līdz vajadzīgajai pozīcijai: ,  vai  (att. D-5). Nospiediet pogu  (att. D-6). Pēc dažām sekundēm pa kafijas izplūdes atveri sāks plūst kafija. Kafijas gatavošanas beigās kafijas automāts automātiski pāries temperatūras uzturēšanas režīmā. Pēc 40 minūtēm ierīce tiks automātiski izslēgta, un tiks izslēgts poga  indikators.

**PIEZĪME.** Ja vēlaties apturēt ierīces darbību kafijas vārīšanas vai kafijas malšanas laikā, nospiediet pogu . Lai turpinātu, vispirms ir jāatver vāks un pēc tam tas jāaizver.



Kafijas vārīšanas vai kafijas malšanas laikā nenonemiet stikla trauku no karsēšanas plāksnes ilgāk par 30 sekundēm un nelieciet tukšo trauku atpakaļ uz karsēšanas plāksnes.

3. Kad kafijas vārīšana ir pabeigta, paņemiet stikla trauku un ielejiet kafiju krūzē. Lai nodrošinātu izcilu kafijas garšu, ir ieteicams to pasniegt uzreiz pēc vārīšanas.

**PIEZĪME.** Iegūtais kafijas tilpums būs mazāks par tvertnē ielieto ūdens tilpumu, jo daļu šķidrums absorbē kafijas pulveris.



Lēni ielejiet karstu kafiju no stikla trauka, sverot to leņķī, ne lielākā par 45o, lai izvairītos no kafijas izlīšanas un apdegumiem.

4. Pirms jauna vārīšanas cikla sākšanas pagrieziet slēdzi pozīcijā  vai atveriet un aizveriet ierīces vāku.

Gatavošanas laikā vietā starp kafijas dzirnaviņu filtru un pilēšanas vārstu var uzkrāties kondensāts.

Pēc katra lietošanas cikla ir ieteicams noslaucīt vietu virs filtra ar tīru un sausu drāniņu.

## TĪRĪŠANA UN APKOPE, att. E



Uzreiz pēc lietošanas notīriet visas ierīces daļas.

- Atvienojiet ierīci no elektrotīkla un ļaujiet tai pilnībā atdzist. 3–4 reizes viegli piespiediet pilēšanas novēršanas vārstu, lai notecinātu visu ūdeni. Nomazgājiet trauku ar vāku, filtru, mērkaroti, ūdens tvertni un iekšējo vāku ar siltu ūdeni un mazgāšanas līdzekli. **Nemazgājiet kafijas automāta daļas trauku mazgājamā mašīnā, izņemot trauku ar vāku.**
- Ja nepieciešams, notīriet filtru ar mīkstu birstīti (att. D-9).
- Noslaukiet ierīces korpusu ar mitru drāniņu (att. D-8). Noslaukiet karsēšanas plāksnes virsmu ar sausu, mīkstu drāniņu.







• Lai izvairītos no elektriskās strāvas trieciena, nekādā gadījumā neiegremdējiet ierīces korpusu ūdenī.

- Pēc tīrīšanas rūpīgi nosusiniet visus ierīces elementus.

## KATLAKMENS NOTĪRĪŠANA

Ir ieteicams notīrīt kafijas automātā radušos katlakmeni aptuveni reizi divos mēnešos. Kafijas automātu tīrīšanai ir ieteicams izmantot īpašos mazgāšanas līdzekļus.

1. Uzpildiet ūdens tvertni līdz atzīmei MAX (Maks.) ar ūdeni un īpašajiem katlakmens noņemšanas līdzekļiem (skatiet norādījumus). Varat izmantot arī citronskābi. Lai to paveiktu, sajauciet 0,5 l ūdens un 2 ēdamkarotes citronskābes.

2. Novietojiet stikla trauku uz karsēšanas plāksnes.
3. Pārlecinieties, vai filtrs un iekšējais vāks ir pareizi uzstādīts. Nav kafijas.
4. Pievienojiet ierīci elektrotīklam. Iedegsies pogas  indikators.
5. Pagrieziet slēdzi pozīcijā . Nospiediet pogu .
6. Kad ūdens ir iztecējis, izslēdziet kafijas automātu un ļaujiet šķīdumam iedarboties 15 minūtes. Pēc tam izlejiet šķīdumu no trauka. Atkārtojiet 1.–6. darbību apmēram 3–4 reizes.
7. Ielejiet tvertnē tīru ūdeni. 2 reizes atkārtojiet 1.–6. darbību ar tīru ūdeni.
8. Noskalojiet trauku ar vāku, filtru, ūdens tvertni un iekšējo vāku (att. E).

## IESPĒJAMĀS PROBLĒMAS UN RISINĀJUMI

Iespējamā problēma	Iespējamais cēlonis	Risinājumi
Ierīci nevar ieslēgt.	• Kontaktligzdā nav sprieguma.	• Atvienojiet ierīci no elektrotīkla un uzgaidiet, līdz atjaunojas energoapgāde.
Ierīce nedarbojas.	• Tvertnē nav ūdens. • Ierīces vāks nav aizvērts.	• Uzpildiet ūdens tvertni līdz atzīmei MAX (Maks.). Izslēdziet ierīci un pēc 10–20 sekundēm to atkal ieslēdziet. • Aizveriet vāku.
Pēc kafijas dzirnaviņu lietošanas kafija nav pietiekami stipra.		• Izmantojiet kafijas pupiņas ar lielāku stipruma pakāpi vai intensīvāku garšu. • Pārlecinieties, vai atlasītais krūžu skaits atbilst tvertnē iepildītā ūdens daudzumam.
Pēc gatavošanas kafija turpina pilēt.	• Pilēšanas novēršanas sistēma ir aizsērējusi.	• Nomazgājiet ūdens tvertni un kafijas tvertni, kā arī pilēšanas novēršanas sistēmu.
Kafija nav pietiekami karsta.	• Ir izveidojies katlakmens.	• Pirms kafijas vārīšanas izskalojiet trauku ar karstu ūdeni. • Atbrīvojiet ierīci no katlakmens.

## PRODUKTA CERTIFIKĀCIJA

Informāciju par izstrādājuma sertifikāciju skatiet tīmekļa vietnē <http://www.oursson.com> vai palūdziet pārdevējam tās kopiju.

Specifikācijas	
Modelis	CM0400G
Enerģijas patēriņš, W	Maks. 900
Nominālais spriegums	220–240 V~; 50–60 Hz
Aizsardzības klase pret elektriskās strāvas triecienus	I
Uzglabāšanas un pārvadāšanas temperatūra	No -25 °C līdz +35 °C
Darba temperatūra no	+5 °C līdz +35 °C
Prasības saistībā ar mitruma līmeni	15–75 % bez kondensāta
Izmēri, mm	250x160x290
Svars, kg	2,92

\*Izstrādājumi jāglabā sausās, vēdināmās noliktavās, kur temperatūra nav zemāka par -25°C.



Ierīces remontu drīkst veikt tikai pilnvarota OURSSON AG apkopes centra kvalificēts speciālists.

## APKOPE

Uzņēmums OURSSON AG pauž lielu atzinību par to, ka izvēlaties mūsu izstrādājumus. Mēs darām visu iespējamo, lai šie izstrādājumi būtu piemēroti

jūsu vajadzībām un to kvalitāte atbilstu augstākajiem pasaules standartiem. Ja jūsu OURSSON zīmola izstrādājumam nepieciešama apkope, lūdzu, sazinieties

ar pilnvarotu apkopes centru (tālāk tekstā — PAC). Visu PAC saraksts un precīzas centru adreses ir norādītas tīmekļa vietnē [www.oursson.com](http://www.oursson.com).

### OURSSON AG garantijas saistības

1. OURSSON AG garantijas saistības, kuru izpildi nodrošina OURSSON AG PAC, attiecas tikai uz modeļiem, ko OURSSON AG ir izstrādājis ražošanai vai piegādei un pārdošanai valstī, kurā tiek nodrošināta garantijas apkope, tad, ja izstrādājums ir pirktš šajā valstī, ja izstrādājuma atbilstību šīs valsts standartiem apstiprina attiecīgs sertifikāts un ja izstrādājums ir marķēts arī ar oficiālām atbilstības zīmēm.
2. OURSSON AG garantijas saistības ir spēkā atbilstoši Patērētāju tiesību aizsardzības likumam, un šīs saistības reglamentē tās valsts tiesību akti, kurā ir paredzēta šo saistību izpilde; šīs garantijas saistības attiecas vienīgi uz izstrādājumiem, kas lietoti tikai personiskām, ģimenes vai māsaimniecības vajadzībām. OURSSON AG garantijas saistības neattiecas uz preču lietošanu uzņēmējdarbības nolūkos vai saistībā ar preču iegādi uzņēmumu, iestāžu un organizāciju vajadzībām.
3. OURSSON AG saviem izstrādājumiem nosaka šādus lietošanas noteikumus un garantijas periodus:

Izstrādājuma nosaukums	Lietošanas noteikumi, mēneši	Garantijas periods, mēneši
Mikrovilņu krāsnis, maizes cepšanas krāsnis, indukcijas plīts, multivāres katli, virtuves kombaini, virtuves ierīces, elektriskās tējkannas, elektriskie grīli, blenderi, mikseri, gaļasmašīnas, tosteri, karstā gaisa katli, elektriskās krāsnis, sulu spiedes, tvaicētāji, kafijas automāti, kapājami nazi, dehidratori, jogurta mašīnas, fermentētāji, minikrāsnis, saldētavas, ledusskapji, automātiskie kafijas aparāti, piena putotāji, kafijas dzirnaviņas, virtuves svari, sifoni	60	24

4. OURSSON AG garantijas saistības neattiecas uz šādiem izstrādājumiem, ja to nomaīna ir bijusi paredzēta un nav saistīta ar izstrādājumu demontāžu:
  - akumulatoriem;
  - futrājiem, siksnām, pārvietošanas auklām, montāžas piederumiem, instrumentiem, izstrādājuma komplektācijā iekļauto dokumentāciju.
5. Garantija neattiecas uz bojājumiem, kas radušies izstrādājumu nepareizas lietošanas, glabāšanas vai transportēšanas dēļ, kā arī bojājumiem, ko radījušas trešās personas vai nepārvarama vara, tostarp (bet ne tikai) turpmāk norādītajos gadījumos.
  - Ja bojājums radies nevērīgas lietošanas dēļ, izstrādājums lietots neatbilstīgi lietošanas mērķim, izstrādājuma bojājumi radušies lietošanas pamācībā aprakstīto ekspluatācijas nosacījumu un noteikumu pārkāpumu dēļ, tostarp, ja izstrādājums ir bijis pakļauts zemei vai augstai vides temperatūrai, lieliem mitrumam vai putekļiem, ja ir redzamas

patvaļīgas izstrādājuma atvēršanas pazīmes un/vai lietotājs patstāvīgi veicis remontu, ja lietoti standartiem neatbilstoši elektrotīkli, ja izstrādājumā iekļūvis šķidrums, kukaipi vai citi svešķermeņi, vielas, kā arī tad, ja izstrādājums ilgstoši lietots smagas slodzes apstākļos.

- Ja izstrādājuma bojājumu ir izraisījuši nesankcionēti mēģinājumi veikt izstrādājuma pārbaudi vai tā konstrukcijā vai programmatūrā veikt izmaiņas, tostarp remontu vai tehnisko apkopi nepilnvarotos apkopes centros.
  - Ja izstrādājuma bojājums ir radies standartiem neatbilstīga un/vai zemas kvalitātes aprīkojuma, piederumu, rezerves daļu vai akumulatoru dēļ.
  - Ja izstrādājuma bojājums ir saistīts ar tā izmantošanu kopā ar papildaprīkojumu (piederumiem), ko izmantošanai kopā ar izstrādājumu nav ieteicis uzņēmums OURSSON AG. OURSSON AG neuzņemas atbildību par trešo personu ražotā papildaprīkojuma (piederumu) kvalitāti, par to izstrādājumu darbības kvalitāti kopā ar šādu aprīkojumu, kā arī par OURSSON AG papildaprīkojuma darba kvalitāti, ja to lieto kopā ar citu ražotāju izstrādājumiem.
6. Izstrādājuma kalpošanas laikā konstatēti izstrādājuma bojājumi tiek novērsti pilnvarotos apkopes centros (PAC). Garantijas perioda laikā bojājumu novēršana ir bez maksas, ja tiek uzrādīts oriģinālais garantijas sertifikāts un dokumenti, kas apstiprina mazumtirdzniecības pirkuma līguma faktu un datumu. Ja šādu dokumentu nav, garantijas periods tiek aprēķināts no izstrādājuma ražošanas datuma. Jāņem vērā šādi nosacījumi:
    - OURSSON AG garantija neattiecas uz izstrādājuma komplektācijā iekļautajā dokumentācijā aprakstīto izstrādājuma iestatīšanu un uzstādīšanu (montāžu, pieslēgumiem u.c.), un minētos darbus var veikt lietotājs vai pilnvarotu apkopes centru speciālisti par maksu;
    - izstrādājumu apkope (kustīgo daļu tīrīšana un eļļošana, nodilumam pakļauto daļu un materiālu nomaīna, piegāde u.c.) tiek veikta par maksu.
  7. OURSSON AG neuzņemas atbildību par savu izstrādājumu tieši vai netieši radīto kaitējumu cilvēkiem, mājdzīvniekiem, īpašumam, ja šie bojājumi radušies izstrādājuma lietošanas, glabāšanas un transportēšanas noteikumu un nosacījumu neievērošanas dēļ vai ja šos bojājumus izraisījuši tīša vai nolaidīga lietotāja vai trešo personu darbība.
  8. Nekādos apstākļos OURSSON AG nav atbildīgs par jebkādiem tīšiem, netīšiem, tiešiem vai izrietošiem zaudējumiem vai bojājumiem, iekļaujot, bet ne tikai: zaudēto peļņu, bojājumus no pārtraukumiem komercdarbībā vai citām darbībām, kas rodas no izstrādājuma izmantošanas vai nespējas to izmantot.
  9. Pastāvīgu izstrādājuma uzlabojumu dēļ izstrādājumu konstrukcijas elementus un tehniskās specifikācijas ražotājs var mainīt bez iepriekšēja paziņojuma.

### Izstrādājuma izmantošana pēc derīguma (kalpošanas laika) beigām

1. OURSSON AG norādītais izstrādājuma kalpošanas laiks ir spēkā tikai tad, ja izstrādājums tiek lietots tikai

personiskajām, ģimenes vai mājsaimniecības vajadzībām, kā arī ja lietotājs izpilda pareizas izstrādājuma ekspluatācijas, glabāšanas un transportēšanas prasības. Ja izstrādājums tiek izmantots saudzīgi un atbilstīgi tā ekspluatācijas noteikumiem, izstrādājuma kalpošanas laiks var pārsniegt OURSSON AG norādīto izstrādājuma kalpošanas laiku.

2. Beidzoties izstrādājuma kalpošanas laikam, jums jāvērsās pilnvarotā apkopes centrā, lai veiktu izstrādājuma profilaktisko apkopi un noteiktu izstrādājuma piemērotību turpmākai lietošanai. Izstrādājumu profilaktiskā apkope apkopes centros arī tiek veikta par maksu.
3. OURSSON AG neiesaka izmantot šo izstrādājumu pēc tā kalpošanas laika beigām, ja nav veikta profilaktiskā apkope pilnvarotā apkopes centrā. Pretējā gadījumā izstrādājums var apdraudēt lietotāja dzīvību, veselību vai īpašumu.

### Izstrādājuma otrreizējā pārstrāde un utilizācija

Šī ierīce ir identificēta kā atbilstoša Eiropas Direktīvai 2002/96/EK par elektrisko un elektronisko iekārtu atkritumiem (EEIA). Pēc kalpošanas laika beigām šo izstrādājumu nedrīkst izmest kopā ar citiem mājsaimniecības atkritumiem. Tas ir jānodod atbilstošā elektrisko un elektronisko iekārtu savākšanas punktā, lai veiktu pareizu apstrādi un likvidāciju atbilstīgi valsts vai vietējiem likumiem. Pareizi atbrīvojoties no šī izstrādājuma, jūs palīdzēsiet saglabāt dabas resursus un novērsīsiet risku saistībā ar nelabvēlīgu izstrādājuma ietekmi uz vidi un cilvēku veselību. Lai iegūtu papildinformāciju par šā izstrādājuma savākšanas punktiem un otrreizēju pārstrādi, sazinieties ar vietējo pašvaldību vai mājsaimniecības atkritumu apsaimniekošanas uzņēmumu.



### Ražošanas datums

Katram izstrādājumam ir unikāls sērijas numurs burtpaparu rindas formā, un tas ir dublēts ar svītrkodu, kurā ir šāda informācija: izstrādājuma grupas nosaukums, izstrādājuma ražošanas datums, sērijas numurs.



Sērijas numurs atrodas izstrādājuma aizmugurē, uz iesaiņojuma un uz garantijas kartes.

- 1 Pirmie divi burti attiecas uz izstrādājuma grupu (CM — Coffee Maker (kafijas automāts)).
- 2 Pirmie divi cipari norāda ražošanas gadu.
- 3 Trešais un ceturtais cipars norāda ražošanas nedēļu.
- 4 Pēdējie divi cipari norāda izstrādājuma sērijas numuru.



Lai nepieļautu pārpratumus, stingri ieteicams rūpīgi izlasīt lietošanas pamācību un garantijas nosacījumus. Pārbaudiet garantijas kartes pareizību. Garantijas karte ir derīga tikai, ja pareizi un skaidri norādīta šāda informācija: modelis, sērijas numurs, iegādes datums, skaidri salasāmi zīmogi, pircēja paraksts. Ierīces sērijas numuram un modelim jāatbilst garantijas kartē norādītajiem datiem. Ja šie nosacījumi netiek izpildīti vai ir mainīti garantijas kartē norādītie dati, garantijas karte nav derīga.

# oursson

Ja jums ir jautājumi vai radušās problēmas saistībā ar OURSSON AG izstrādājumiem, lūdzu, sazinieties ar mums pa e-pastu: [support@oursson.com](mailto:support@oursson.com)

Šo lietošanas pamācību aizsargā starptautiskais un Eiropas Savienības Autortiesību likums. Nesankcionēta šīs lietošanas pamācības izmantošana, tostarp (bet ne tikai) kopēšana, drukāšana un izplatīšana, ir civiltiesiski un krimināli sodāma.

Kontaktinformācija:

1. Preču ražotājs — OURSSON AG (Orson AG), Rue du Grand-Chêne 5, 1003 Lausanne, Šveice.
2. Sertifikācijas informācija par izstrādājumu ir pieejama tīmekļa vietnē [www.oursson.com](http://www.oursson.com).

OURSSON AG

Ražots Ķīnā

34





## INSTRUKCJE BEZPIECZEŃSTWA, rys. A



### Symbol zagrożenia

Przypomina użytkownikowi o obecności wysokiego napięcia.



### Symbol ostrzeżenia

Przypomina użytkownikowi o konieczności działania dokładnie według instrukcji.

Przy korzystaniu z urządzeń elektrycznych należy podjąć następujące środki ostrożności:

- Z urządzenia należy korzystać zgodnie z poniższą instrukcją obsługi.
- Urządzenie musi być ustawione na stabilnej powierzchni.
- Należy używać tylko akcesoriów dostarczonych z urządzeniem.



- Aby uniknąć ryzyka porażenia prądem elektrycznym, nie należy wkładać przewodu zasilającego do wody ani innych płynów. Jeśli z jakiegoś powodu woda dostanie się do urządzenia, należy skontaktować się z autoryzowanym punktem serwisowym (ASC) OURSSON AG.

- Sieć zasilająca musi mieć odpowiednie parametry.
- Nie należy używać urządzenia w miejscach, gdzie w powietrzu mogą występować opary substancji łatwopalnych.



- Nie wolno próbować samodzielnie otwierać urządzenia — może to spowodować porażenie prądem elektrycznym, nieprawidłowe działanie urządzenia i utratę gwarancji producenta. W sprawie napraw i konserwacji należy kontaktować się tylko z autoryzowanymi punktami serwisowymi naprawiającymi wyroby marki OURSSON AG.

- Przy przenoszeniu urządzenia z zimnego do ciepłego miejsca i na odwrót należy je rozpakować przed użyciem i odczekać 1–2 h przed włączeniem.



- Aby uniknąć porażenia prądem, nie wolno zanurzać całego urządzenia ani przewodów w wodzie.
- Należy zachować szczególną uwagę i ostrożność, korzystając z urządzenia przy dzieciach.



- Nie należy dotykać gorących części, ponieważ może to spowodować obrażenia.

- Przewód zasilający jest specjalnie stosunkowo krótki, aby uniknąć ryzyka obrażeń.

- Nie należy pozwalać, aby przewód zwiisał nad ostrą krawędzią stołu lub dotykał gorących powierzchni.

- Nie należy podłączać urządzenia do sieci, która jest przeciążona innymi urządzeniami; może to prowadzić do nieprawidłowego działania.

- Nie należy instalować urządzenia w pobliżu kuchenek ani piekarników gazowych i elektrycznych.

- Po użyciu należy odłączyć urządzenie od sieci elektrycznej.

- Należy chronić urządzenie przed wstrząsami, upadkami, wibracjami i innymi oddziaływaniami mechanicznymi.

- Przed czyszczeniem lub wymianą akcesoriów należy upewnić się, że urządzenie zostało odłączone od sieci elektrycznej.



### Symbol ryzyka oparzenia

Przypomina użytkownikowi o wysokich temperaturach.

- Nie należy używać urządzenia na zewnątrz.
- Urządzenie nie jest przeznaczone do użytku przez osoby (w tym dzieci) o ograniczonej sprawności fizycznej, czuciowej i psychicznej, niedoświadczone lub nieumiejętne. Takie osoby mogą korzystać z urządzenia wyłącznie pod nadzorem osoby odpowiedzialnej za ich bezpieczeństwo lub po instruuowaniu, jak bezpiecznie go używać. Nie należy pozwalać dzieciom bawić się tym urządzeniem.
- Urządzenie jest przeznaczone wyłącznie do użytku domowego.
- Uszkodzony przewód zasilający musi zostać wymieniony przez specjalistę z autoryzowanego punktu serwisowego (ASC) firmy OURSSON AG. Pozwoli to uniknąć ewentualnych zagrożeń.
- Należy używać tylko akcesoriów dostarczonych z urządzeniem.
- Do czyszczenia urządzenia nie należy używać środków ściernych ani organicznych środków czyszczących (alkohol, benzyna itp.). Do czyszczenia urządzenia można użyć niewielkiej ilości neutralnego detergentu.



Obsługa tego urządzenia w żadnym wypadku nie wymaga używania siły. Używanie siły może spowodować uszkodzenie produktu z winy użytkownika.

## ZALECENIA

- Przed rozpoczęciem korzystania z urządzenia należy przeczytać tę instrukcję obsługi. Po przeczytaniu należy zachować tę instrukcję do wglądu w przyszłości.
- Wszystkie ilustracje w tej instrukcji to schematyczne rysunki rzeczywistych obiektów, które mogą się różnić od ich rzeczywistego wyglądu.
- Nie stawiać gorącego dzbanka na zimnej powierzchni.



Nie wolno włączać ekspresu do kawy bez wody.



- Nie otwierać pokrywy podczas przyrządzania kawy. Można się w ten sposób poparzyć parą.



- Niektóre części urządzenia rozgrzewają się podczas pracy. Nie wolno ich dotykać, gdyż grozi to poparzeniem. Należy dotykać jedynie uchwytu szklanego dzbanka.

- Nie używać urządzenia, jeśli dzbanek jest popękany lub jego uchwyt się trzęsie.

- Szklanego dzbanka używać ostrożnie – jest kruchy.

- Aby spuścić wodę ze zbiornika na wodę i jednostki zaparzacza kawy, należy obrócić przełącznik w położenie 



Nie należy używać urządzenia tylko do mielenia kawy.

## ZAWARTOŚĆ OPAKOWANIA, rys. B





- 1 Ekspres do kawy .....1 szt.
- 2 Dzbanek szklany o pojemności 600 ml (4 filiżanki) ....1 szt.
- 3 Łyżka z miarką i szczotką .....1 szt.
- Instrukcja obsługi .....1 szt.

## BUDOWA URZĄDZENIA, rys. C

- 1 Pokrywka wewnętrzna
- 2 Przycisk wł./wył. (U)
- 3 Przełącznik trybu
- 4 Pokrywka dzbanka
- 5 Płytką grzejną
- 6 Pokrywka urządzenia
- 7 Filtr
- 8 Dzbanek ekspresu do kawy
- 9 Wskaźnik poziomu wody
- 10 Zbiornik na wodę
- 11 Zawór zapobiegający wyciekaniu („przeciw kapaniu”)

## UŻYTKOWANIE

### Przełącznik trybu, rys. C-3

-  – przygotowanie kawy z drobno zmielonych ziaren kawy
-  – przygotowanie kawy z grubo zmielonych ziaren kawy
-  – przygotowanie kawy z mielonych ziaren kawy
-  – pozycja STOP

### Przygotowanie do pracy

Przed pierwszym użyciem przetrzeć korpus urządzenia miękką i suchą ściereczką, rys. D-8. Pokrywkę wewnętrzną, zbiornik na wodę, dzbanek z pokrywką i łyżkę z miarką umyć ciepłą wodą z detergentem. Osuszyć wszystkie części. **Przed zmontowaniem lub rozmontowaniem urządzenia należy sprawdzić, czy jest ono odłączone od zasilania.**

Przed pierwszym użyciem wyczyścić cały system, przepuszczając przez niego wodę bez użycia kawy. W tym celu otworzyć pokrywkę i napełnić zbiornik wodą do znacznika MAX. Rys. D-2. Postawić dzbanek szklany na płytce grzejnej, rys. D-4. Włożyć wtyczkę urządzenia do gniazdka. Wskaźnik przycisku (U) zacznie się świecić.



Przed włączeniem ekspresu do kawy ustawić przełącznik w położenie .



Urządzenie nie działa, jeśli pokrywka jest zamknięta nieprawidłowo.



Przestawić przełącznik w położenie . Nacisnąć przycisk (U). Po kilku sekundach woda zacznie wypływać z wylotu kawy. Po zakończeniu przyrządzania kawy ekspres automatycznie przejdzie w tryb utrzymywania

temperatury. Nacisnąć przycisk (U), aby wyłączyć urządzenie. Pozostawić urządzenie do ostygnięcia. Wylać wodę z dzbanka i przepłukać dzbanek czystą wodą.

### Kolejność czynności:

1. Otworzyć pokrywkę i napełnić zbiornik wodą do znacznika MAX, rys. D-2. Urządzenie może przygotować maksymalnie 16 filiżanki kawy w jednym cyklu parzenia. Włożyć filtr do młynka do kawy, rys. C. Ustawić wszystko prawidłowo. Wsypać wystarczającą ilość kawy mielonej lub ziaren kawy do pojemnika na kawę, rys. D-3.

**UWAGA.** Zalecane jest wsypanie 1 łyżki z miarką kawy mielonej lub 1,5 łyżki ziaren kawy na 1 filiżankę. Ilość kawy można dostosować do upodobań. Aby przyrządzić mocniejszą kawę, należy zmniejszyć ilość wody.

2. Zamknąć pokrywę urządzenia. Postawić dzbanek szklany na płytce grzejnej. Średnica dzbanka szklanego musi znajdować się na wysokości zaworu zapobiegającego wyciekaniu. Włożyć wtyczkę urządzenia do gniazdka. Zaświeci się wskaźnik przycisku (U). Obrócić przełącznik w odpowiednie położenie ,  lub , rys. D-5. Nacisnąć przycisk (U), rys. D-6. Po kilku sekundach kawa zacznie wypływać z wylotu kawy. Po zakończeniu przyrządzania kawy ekspres automatycznie przejdzie w tryb utrzymywania temperatury. Po 40 minutach urządzenie automatycznie się wyłączy, a wskaźnik przycisku (U) zgaśnie.

**UWAGA.** Aby zatrzymać urządzenie podczas parzenia kawy lub pracy młynka do kawy, należy nacisnąć przycisk (U). Aby wznowić działanie urządzenia, należy najpierw otworzyć, a następnie zamknąć pokrywkę.

3. Po zakończeniu przyrządzania kawy wyjąć dzbanek szklany i nalać kawę do filiżanki. Aby zachować



Podczas parzenia kawy lub pracy młynka do kawy nie należy zdejmować dzbanka szklanego z płytki grzejnej na dłużej niż 30 sekund i nie stawiać na niej pustego dzbanka.

znakomity smak kawy, najlepiej jest podawać ją natychmiast po przyrządzeniu.

**UWAGA.** Ilość przyrządzonej kawy jest mniejsza niż ilość wody wlanej do pojemnika, ponieważ jej część jest wchłaniana przez sproszkowaną kawę.



Gorącą kawę nalewać powoli z dzbanka szklanego, przechylając go o nie więcej niż 45o, aby uniknąć rozlania i poparzenia.

4. Przed rozpoczęciem nowego cyklu parzenia należy obrócić przełącznik w położenie  albo otworzyć i zamknąć pokrywkę urządzenia.

Skropliny mogą zbierać się nad filtrem młynka do kawy i skapywać podczas przyrządzania. Zalecane jest wycieranie miejsca nad filtrem czystą, suchą ściereczką po każdym użyciu.

### CZYSZCZENIE I KONSERWACJA, rys. E



Wyczyścić wszystkie części urządzenia natychmiast po zakończeniu użytkowania.



- Odłączyć urządzenie od zasilania sieciowego i pozostawić do całkowitego ochłodzenia. Lekko nacisnąć 3–4 razy zawór zapobiegający wyciekaniu, aby spuścić całą wodę. Dzbanek z pokrywką, filtr, łyżkę z miarką, zbiornik na wodę i pokrywkę wewnętrzną umyć ciepłą wodą z detergentem. **Nie wolno myć części ekspresu do kawy w zmywarce do naczyń (z wyjątkiem dzbanka z pokrywką).**
- W razie potrzeby wyczyścić filtr miękką szczotką, rys. D-9.
- Wytrzeć korpus urządzenia wilgotną ściereczką, rys. D-8. Wytrzeć powierzchnię płytki grzejnej suchą, miękką ściereczką.
  - Korpus urządzenia nie wolno zanurzać w wodzie z uwagi na niebezpieczeństwo porażenia prądem elektrycznym.
- Po umyciu dokładnie wysuszyć wszystkie części urządzenia.



## ODKAMIENIANIE

Zalecane jest odkamienianie ekspresu do kawy co dwa

miesiące. Do czyszczenia ekspresów do kawy zalecane jest stosowanie specjalnych detergentów.

1. Napełnić zbiornik na wodę wodą ze specjalnym detergentem do odkamieniania do znacznika MAX (patrz instrukcje). Można użyć również kwasu cytrynowego. W takim przypadku należy rozpuścić 2 łyżki stołowe kwasu cytrynowego w 0,5 l wody.
2. Postawić dzbanek szklany na płytce grzejnej.
3. Upewnić się, że filtr i pokrywka wewnętrzna są zainstalowane prawidłowo. Bez kawy.
4. Włożyć wtyczkę urządzenia do gniazdka. Wskaźnik przycisku  zacznie się świecić.
5. Przełączyć przełącznik w położenie . Nacisnąć przycisk .
6. Gdy zacznie spływać woda, wyłączyć ekspres do kawy i pozostawić roztwór na 15 minut. Następnie wyłączyć roztwór z dzbanka. Powtórzyć kroki 1–6 około 3–4 razy.
7. Wlać czystą wodę do zbiornika. Powtórzyć 2 razy kroki 1–6 z czystą wodą.
8. Spłukać dzbanek z pokrywką, filtr, zbiornik na wodę i pokrywkę wewnętrzną, rys. E.

## MOŻLIWE PROBLEMY I ICH ROZWIĄZANIA

Możliwy problem	Prawdopodobna przyczyna	Rozwiązania
Urządzenie nie włącza się	• Brak napięcia w gniazdku.	• Odłączyć urządzenie od zasilania i zaczekać, aż wróci napięcie.
Urządzenie nie działa	• Brak wody w zbiorniku. • Pokrywka urządzenia nie jest zamknięta.	• Napełnić zbiornik wodą do znacznika MAX. Wyłączyć urządzenie i włączyć z powrotem po 10–20 sekundach. • Zamknąć pokrywkę.
Kawa zmielona w młynku nie jest mocna.		• Użyć ziaren kawy mocniejszych odmian lub o intensywniejszym aromacie. • Upewnić się, że wybrana liczba filiżanek odpowiada ilości wody w pojemniku.
Kawa ścieka po przyrządzeniu.	• System „przeciw kapaniu” jest zatkany.	• Umyć zbiornik na wodę i pojemnik na kawę oraz system „przeciw kapaniu”.
Kawa nie jest wystarczająco gorąca.	• Utworzył się kamień kotłowy.	• Przed zaparzeniem kawy przepłukać dzbanek gorącą wodą. • Odkamienić urządzenie.

## CERTYFIKAT PRODUKTU

Informacje na temat certyfikacji tego produktu podano na stronie <http://www.oursson.com>, a ich kopię można uzyskać od sprzedawcy.

Dane techniczne	
Model	CM0400G
Pobór mocy (W)	Maks. 900
Napięcie znamionowe	220–240 V~; 50–60 Hz
Klasa ochronności przed porażeniem prądem	I
Temperatura przechowywania i transportu	od -25°C do +35°C
Temperatura pracy od	+5°C do +35°C
Wymagana wilgotność	15–75% (bez skraplania)
Wymiary (mm)	250 × 160 × 290
Masa (kg)	2,92

\* Produkty należy przechowywać w suchych, wentylowanych magazynach, w temperaturze powyżej -25°C.



Naprawa urządzenia może być wykonywana wyłącznie przez wykwalifikowanych specjalistów z autoryzowanych centrów serwisowych wyrobów marki OURSSON AG.

## SERWISOWANIE

Firma OURSSON AG serdecznie dziękuje za wybór jej produktów. Zrobiliśmy wszystko, co w naszej mocy, aby spełnić Twoje potrzeby i aby jakość odpowiadała najlepszym światowym standardom. Jeśli Twój produkt marki OURSSON będzie wymagał serwisowania, skontaktuj się z jednym z autoryzowanych punktów serwisowych (dalej ASC). Pełna lista ASC i ich dokładne adresy znajduje się na stronie [www.oursson.com](http://www.oursson.com).

### Zobowiązania gwarancyjne firmy OURSSON AG:

1. Zobowiązania gwarancyjne firmy OURSSON AG, w tym ASC OURSSON AG, mają zastosowanie wyłącznie do modeli zaprojektowanych przez OURSSON AG w celu produkcji lub dostawy i sprzedaży w granicach kraju, w którym świadczono są usługi gwarancyjne, modeli kupionych w tym kraju, certyfikowanych w zakresie zgodności ze standardami tego kraju oraz oznaczonymi oficjalnymi znakami zgodności.
2. Zobowiązania gwarancyjne firmy OURSSON AG mieszczą się w prawach ochrony konsumentów i są regulowane przez przepisy kraju, w którym są świadczane, oraz obowiązują tylko wtedy, kiedy produkt jest używany na potrzeby osobiste, rodzinne lub gospodarstwa domowego. Zobowiązania gwarancyjne firmy OURSSON AG nie mają zastosowania do użytkowania produktów w celach komercyjnych lub w zakresie nabywania towarów, aby zaspokoić potrzeby przedsiębiorstw, instytucji i organizacji.
3. OURSSON AG wyznacza dla swoich produktów następujące warunki korzystania i okresy gwarancji:

Nazwa produktu	Czas eksploatacji, miesiące	Okres gwarancji, miesiące
Kuchenki mikrofalowe, wypiekacze do chleba, płyty indukcyjne, kombiwy, roboty kuchenne, maszyny kuchenne, czajniki elektryczne, grille elektryczne, blendery, miksery, maszyny do mięsa, tostery, dzbanki termiczne, opiekacze, maszyny do kawy, parownice, sokowirówki, siekacze, odwadniacze, maszyny do jogurtów, fermentownice, proździe, zamrażarki, automatyczne ekspresy do kawy, spieniacze do mleka, młynki do kawy, wagi kuchenne, syfony	60	24

4. Zobowiązania gwarancyjne firmy OURSSON AG nie mają zastosowania do następujących produktów, jeśli ich wymiana jest zakładana i nie wymaga rozmontowywania produktu:
  - Baterie.
  - Etui, paski, paski do noszenia, akcesoria montażowe, narzędzia, dokumentacja dostarczane wraz z produktem.
5. Gwarancja nie obejmuje uszkodzeń powstałych na skutek naruszenia zasad korzystania przez konsumentów, przechowywania lub transportu produktów, działań stron trzecich lub siły wyższej, w tym między innymi:

- Jeśli uszkodzenie było rezultatem nieostrożnego obchodzenia się, używania do innych celów, naruszenia warunków i zasad korzystania przedstawionych w niniejszej instrukcji, w tym rezultatem wystawienia na działanie wysokich lub niskich temperatur, dużej wilgotności lub pyłu, jeśli urządzenie ma ślady samodzielnego otwierania i/lub samodzielnej naprawy, w przypadku nieodpowiednich krajowych standardów sieci zasilającej, jeśli do wnętrza urządzenia dostały się gazy, insekty, inne ciała obce lub substancje oraz jeśli urządzenie było używane przez długi czas w ekstremalnych warunkach eksploatacji.
  - Jeśli uszkodzenie produktu było skutkiem nieautoryzowanych prób przetestowania go lub wprowadzenia jakichkolwiek zmian w jego konstrukcji lub oprogramowaniu, w tym naprawy lub konserwacji w nieautoryzowanych centrach serwisowych.
  - Jeśli uszkodzenie produktu było skutkiem użycia niestandardowych i/lub niskiej jakości narzędzi, akcesoriów, części zamiennych, baterii.
  - Jeśli uszkodzenie urządzenia ma związek z jego użyciem razem z wyposażeniem dodatkowym (akcesoria) innym niż wyposażenie dodatkowe zalecane przez firmę OURSSON AG do stosowania razem z tym produktem. Firma OURSSON AG nie ponosi odpowiedzialności za jakość wyposażenia dodatkowego (akcesoriów) wyprodukowanego przez inne firmy, jakoś działania jej produktów razem z takim wyposażeniem oraz jakoś działania wyposażenia dodatkowego OURSSON AG z produktami innych producentów.
6. Usterki produktu wykryte w trakcie jego eksploatacji są usuwane przez autoryzowane centra serwisowe (ASC). W okresie obowiązywania gwarancji usuwanie usterek jest bezpłatne po okazaniu oryginalnej gwarancji i dokumentów potwierdzających fakt i datę zawarcia umowy zakupu detalicznego. W przypadku braku takich dokumentów okres gwarancji jest liczony od daty produkcji towaru. Należy wziąć pod uwagę co następuje:
    - Konfiguracja i instalacja (montaż, podłączenie itd.) produktu opisane w dołączonej do niego dokumentacji nie wchodzi w zakres gwarancji firmy OURSSON AG i mogą być wykonane przez użytkownika lub odpłatnie przez specjalistę w większości autoryzowanych centrów.
    - Prace konserwacyjne na produktach (czyszczenie i smarowanie ruchomych części, wymiana części zużywalnych i materiałów eksploatacyjnych) są wykonywane odpłatnie.
  7. Firma OURSSON AG nie ponosi odpowiedzialności za jakiegokolwiek szkody wyrządzone bezpośrednio lub pośrednio ludziom, zwierzętom, mieniu, jeśli powstały one na skutek nieprzestrzegania zasad i warunków użytkowania, przechowywania, transportu lub montażu produktu, celowych lub niezamierzonych działań konsumenta lub osób trzecich.
  8. W żadnym przypadku firma OURSSON AG nie ponosi odpowiedzialności za szczególne, przypadkowe, pośrednie ani wtórne szkody, w tym m.in.: utratę zysków, szkody powstałe na skutek przerwy w działalności handlowej, przemysłowej lub innej, spowodowanej korzystaniem z

- produktu lub brakiem możliwości korzystania z niego.
9. Ze względu na ciągłe ulepszenia produktu elementy wzornictwa i niektóre specyfikacje techniczne mogą ulec zmianie bez wcześniejszego zawiadomienia przez producenta.

### Korzystanie z produktu po upływie czasu eksploatacji (czasu użytkowania):

1. Czas użytkowania określony przez firmę OURSSON AG dla tego produktu ma zastosowanie tylko wtedy, gdy produkt jest używany wyłącznie na potrzeby osobiste, rodzinne lub gospodarstwa domowego, oraz jeśli konsument przestrzega zasad prawidłowej obsługi, przechowywania i transportu produktów. Pod warunkiem ostrożnego obchodzenia się z produktem i przestrzegania zasad obsługi faktyczny czas eksploatacji może przekroczyć ten określony przez firmę OURSSON AG.
2. Pod koniec czasu eksploatacji produktu należy skontaktować się z autoryzowanym centrum serwisowym, aby przeprowadzić konserwację zapobiegawczą produktu i określić przydatność do dalszego użycia. Konserwacja zapobiegawcza produktów jest także przeprowadzana odpłatnie w centrach serwisowych.
3. Firma OURSSON AG nie zaleca korzystania z tego produktu po zakończeniu jego okresu eksploatacji bez konserwacji zapobiegawczej wykonanej w autoryzowanym centrum serwisowym, ponieważ w innym przypadku produkt może stwarzać zagrożenie dla życia, zdrowia lub mienia użytkownika.

### Recykling i utylizacja produktu

To urządzenie jest oznaczone zgodnie z Dyrektywą Europejską 2002/96/WE o zużytych sprzęcie elektrycznym i elektronicznym – WEEE. Po upływie okresu eksploatacji nie można utylizować produktu razem z innymi odpadami domowymi. Zamiast tego należy go oddać do odpowiedniego punktu zbiórki sprzętu elektrycznego i elektronicznego w celu odpowiedniego potraktowania i utylizacji zgodnie z prawem federalnym lub lokalnym. Prawidłowo utylizując ten produkt, przyczyniasz się do zachowania zasobów

naturalnych i chronisz środowisko oraz zdrowie ludzkie przed zanieczyszczeniami ze strony produktu. Aby uzyskać więcej informacji o punkcie zbiórki i recyklingu tego produktu, skontaktuj się z samorządem lokalnym lub przedsiębiorstwem zajmującym się utylizacją odpadów domowych.



### Data produkcji

Każdy produkt ma unikatowy numer seryjny w postaci alfa-numerycznego ciągu, zduplikowanego jako kod paskowy, który zawiera następujące informacje: nazwa grupy produktu, data produkcji, numer seryjny produktu.



Numer seryjny znajduje się na tylnej części produktu, na opakowaniu i karcie gwarancyjnej.

- 1 Pierwsze dwie litery odpowiadają grupie produktów (CM – ekspresy do kawy).
- 2 Pierwsze dwie cyfry — rok produkcji.
- 3 Następne dwie cyfry — tydzień produkcji.
- 4 Ostatnie dwie cyfry – numer seryjny produktu.



Aby uniknąć nieporozumień, zdecydowanie zalecamy uważne przeczytanie instrukcji i warunków gwarancji. Sprawdź poprawność karty gwarancyjnej. Karta gwarancyjna jest ważna wyłącznie wtedy, jeśli wyraźnie podane są niej następujące poprawne informacje: model, numer seryjny, data zakupu, wyraźne pieczętki i podpis kupującego. Numer seryjny i model urządzenia muszą być takie same, jak na karcie gwarancyjnej. Jeśli te warunki nie są spełnione lub dane na karcie gwarancyjnej zostały zmienione, karta gwarancyjna jest nieważna.



Jeśli masz pytania lub problemy związane z produktami firmy OURSSON AG, skontaktuj się z nami, wysyłając wiadomość na adres [support@oursson.com](mailto:support@oursson.com)

Niniejsza instrukcja jest chroniona międzynarodowym i unijnym prawem autorskim. Każde nieupoważnione użycie tej instrukcji, w tym m.in. kopiowanie, drukowanie i rozpowszechnianie, będzie skutkowało pociąganiem sprawy do odpowiedzialności cywilnej i karnej.

Informacje kontaktowe:

1. Producent towarów – OURSSON AG (Orson AG), Rue du Grand-Chêne 5, 1003 Lozanna, Szwajcaria.
2. Informacje o certyfikatach produktu znajdują się na stronie [www.oursson.com](http://www.oursson.com).

OURSSON AG

Wyprodukowano w Chinach





## INSTRUCȚIUNI DE SIGURANȚĂ, FIG. A



### Simbol de pericol

Reamintește utilizatorului de pericolul electrocutării.



### Simbol de avertizare

Reamintește utilizatorului să desfășoare toate activitățile conform instrucțiunilor.

La utilizarea aparatelor electrice trebuie să se respecte următoarele măsuri de precauție:

- Utilizați dispozitivul conform manualului de instrucțiuni.
- Instalați aparatul pe o suprafață stabilă.
- Folosiți doar instrumentele incluse cu unitatea.



• Pentru a diminua riscul de electrocutare, nu introduceți cablul în apă sau alte lichide. În cazul în care apa pătrunde în interiorul aparatului, contactați un centru de service autorizat OURSSON.

- Sursa de curent și voltajul trebuie să corespundă cu datele de pe plăcuța produsului.

- Nu folosiți aparatul în zone în care aerul poate conține vapori ale unor substanțe inflamabile.



• Nu încercați să desfaceți aparatul fiindcă există pericol de electrocutare. Dispozitivul se poate defecta și se anulează garanția producătorului. Pentru reparații și întreținere contactați un centru de service autorizat al produselor OURSSON.

- În cazul în care mutați aparatul de la rece la cald sau invers, despachetați aparatul înainte de a-l utiliza și așteptați 1-2 ore, fără să-l porniți.



• Pentru a preveni electrocutarea, nu introduceți firele sau aparatul în apă.

- Fiți atenți și precauți la utilizarea aparatului în preajma copiilor.



• Nu atingeți suprafețele fierbinți, deoarece acest lucru poate provoca leziuni.

- Cablul de alimentare este fabricat relativ scurt pentru a evita riscul de electrocutare.

- Nu lăsați cablul de alimentare să atârne peste margini ascuțite sau să atingă suprafețe încălzite.

- Nu conectați dispozitivul la prize supraîncărcate deoarece se pot produce șocuri electrice și aparatul se poate defecta.

- Nu instalați aparatul lângă sobe, cuptoare cu gaz sau electrice.

- După utilizare, nu uitați să scoateți dispozitivul din priză.

- Protejați aparatul de lovituri, căderi, vibrații și alte șocuri mecanice.

- Înainte de curățare sau schimbarea accesoriilor, asigurați-vă că aparatul este scos din priză.

- Nu utilizați aparatul în aer liber.

- Acest aparat nu este destinat utilizării de către copii sau de către persoanele cu capacități fizice, senzoriale sau mentale reduse, sau lipsite de experiență și cunoștințe. Însă pot utiliza produsul numai sub supravegherea unei persoane responsabile pentru siguranța lor sau după instruirea cu privire la utilizarea în siguranță a dispozitivului.



### Simbol de risc de ardere

Reamintește utilizatorului de temperaturile mari.

- Acest produs este destinat numai pentru utilizare la domiciliu.

- În cazul în care cablul de alimentare este deteriorat, acesta trebuie înlocuit de către un specialist la centrul de service autorizat de OURSSON.

- Folosiți numai instrumentele incluse cu unitatea.

- Nu curățați aparatul cu agenți de curățare abrazivi sau detergenți puternici (alcool, benzină etc.). Pentru a curăța carcasa este permis să folosiți o cantitate mică de detergent obișnuit.



Nu folosiți forța fizică asupra aparatului, pentru a nu se deteriora din vina utilizatorului.

## RECOMANDĂRI

- Înainte de a folosi produsul, citiți instrucțiunile de folosire. Păstrați manualul pentru o utilizare viitoare.

- Toate ilustrațiile din acest manual sunt reprezentări schematice și pot diferi de obiectele reale.

- Nu așezați recipientul fierbinte pe o suprafață rece.



Nu porniți aparatul de cafea fără apă.



• Nu deschideți capacul în timpul preparării cafelei. S-ar putea să vă ardă aburii.



• În timpul funcționării, unele părți ale dispozitivului se încălzesc. Nu le atingeți pentru a evita arsurile. Puteți atinge numai mânerul vasului de sticlă.

- Nu utilizați dispozitivul, dacă există fisuri pe cană sau dacă mânerul se mișcă.

- Utilizați cu grijă recipientul de sticlă - este fragil.

- Scurgeți apa din rezervorul de apă și unitatea de preparare a cafelei prin rotirea comutatorului în poziția .



Nu utilizați aparatul numai pentru măcinarea cafelei.

## SETUL DE PRODUSE, Fig. B

- |  |       |
|--|-------|
| ① Cafetiera.....                       | 1 buc |
| ② Cană de sticlă 600 ml (4 cești)..... | 1 buc |
| ③ Lingură de măsurat, cu perie.....    | 1 buc |
| Manual de instrucțiuni.....            | 1 buc |

## ELEMENTE DE ASAMBLARE, Fig. C





- ① Capac interior
- ② Buton ON/OFF



- 3 Comutator
- 4 Capacul câinii
- 5 Placă de încălzire
- 6 Capacul dispozitivului
- 7 Filtru
- 8 Cana filtrului de cafea
- 9 Măsurarea nivelului apei
- 10 Rezervor de apă
- 11 Supapă anti-scurgere («anti-picurare»)

## FOLOSIRE

### Comutatorul, Fig.C-3

-  – prepararea cafelei din boabe de cafea fine
-  – prepararea cafelei din boabe de cafea cu granulație mare
-  – prepararea cafelei prin măcinarea boabelor de cafea
-  – poziția STOP

### Pregătirea pentru funcționare

Înainte de prima utilizare, ștergeți carcasa aparatului cu o cârpă moale și uscată, Fig. D-8. Spălați cu apă caldă și detergent capacul interior, filtrul, rezervorul de apă, cana cu capac și lingura. Uscați toate piesele. **Înainte de asamblarea sau dezasamblarea dispozitivului, asigurați-vă că dispozitivul este deconectat.**



Înainte de prima utilizare, curățați întregul sistem, lăsați-l cu apă fără a utiliza cafea. Pentru aceasta, deschideți capacul și umpleți rezervorul de apă la MAX. Fig. D-2. Puneți vasul de sticlă pe plăcuța de încălzire Fig.D-4. Conectați dispozitivul. Butonul  va fi aprins.



Înainte de a porni aparatul de cafea, asigurați-vă că întrerupătorul este în poziția .









Dispozitivul nu va funcționa dacă capacul nu este închis corect.

Rotiți comutatorul în poziția . Apăsăți butonul . După câteva secunde, apa va începe să curgă prin orificiul de cafea. La sfârșitul preparării cafelei, aparatul de cafea va intra automat într-un mod de menținere a temperaturii. Apăsăți butonul  pentru a opri dispozitivul. Lăsați aparatul să se răcească. Scurgeți apa din cană și clătiți recipientul cu apă curată.

### Ordinea de funcționare

1. Deschideți capacul și umpleți rezervorul de apă la MAX, Fig. D-2. **Utilizați numai apă plată și necarbonată la temperatura camerei de 25° C.** Aparatul poate prepara maximum 4 căni de cafea în timpul unui ciclu de preparare. Așezați filtrul în râșniță, Fig. C. Asigurați-vă că totul este așezat corect. Se toarnă o cantitate suficientă de cafea măcinată sau boabe de cafea în recipientul de cafea, Fig. D-3.

**NOTĂ.** Se recomandă 1 lingură de cafea măcinată și 1,5 boabe de cafea pentru 1 ceașcă. Puteți ajusta cantitatea de cafea după preferință. Dacă preferați cafeaua mai tare, reduceți cantitatea de apă.

2. Închideți capacul dispozitivului. Puneți vasul de sticlă pe placa de încălzire. Asigurați-vă că linia centrală a vasului de sticlă este aliniată cu supapa anti-scurgere. Conectați dispozitivul. Ledul butonului  va fi aprins. Rotiți comutatorul în poziția  sau  sau , Fig. D-5. Apăsăți , Fig. D-6. După câteva secunde, cafeaua va începe să curgă prin orificiul de cafea. La sfârșitul preparării cafelei, aparatul de cafea va intra automat într-un mod de menținere a temperaturii. După 40 de minute, dispozitivul se va opri automat și ledul butonului  se va stinge.

**NOTĂ.** Când cafeaua curge sau când râșnița funcționează, apăsați butonul  dacă vreți să opriți aparatul. Pentru a continua, trebuie mai întâi să deschideți capacul și apoi să îl închideți înapoi.



Atunci când cafeaua curge sau se macină, nu îndepărtați cana de sticlă de pe placa de încălzire timp de mai mult de 30 de secunde și nu puneți cana goală pe plăcuța de încălzire.

3. După terminarea preparării cafelei, luați vasul de sticlă și turnați cafeaua în ceașcă. Pentru a menține un gust deosebit de cafea, se recomandă să o serviți imediat după preparare.

**NOTĂ.** Volumul de cafea va fi mai mic decât volumul de apă turnat în recipient, deoarece o parte din lichid este absorbită de pulberea de cafea.



Se toarnă încet cafeaua fierbinte din cana de sticlă, înclinându-se până la 45°, astfel încât să nu se verse și să nu va frigeti.

4. Rotiți comutatorul în poziția  sau deschideți și închideți capacul dispozitivului înainte de a începe un nou ciclu de preparare. Condensul se poate acumula în zona de deasupra filtrului de cafea și se poate scurge în timpul pregătirii.

Se recomandă ștergerea zonei de deasupra filtrului cu o cârpă curată și uscată după fiecare ciclu de utilizare.

### CURĂȚARE ȘI ÎNTREȚINERE, Fig. E





Curățați toate părțile dispozitivului imediat după utilizare.

- Deconectați dispozitivul și lăsați-l să se răcească complet. Apăsăți ușor supapa anti-picurare de 3-4 ori, pentru a scurge toată apa. Cana cu capac, filtrul, lingura de măsurare, rezervorul de apă și capacul interior se spală cu apă caldă și detergent. **Nu puteți spăla părțile aparatului de cafea în mașina de spălat vase, în afară de cana cu capac.**
- Dacă este necesar, curățați filtrul cu o perie moale, Fig. D-9.
- Ștergeți corpul dispozitivului cu o cârpă umedă, Fig. D-8. Ștergeți suprafața plăcii de încălzire cu o cârpă moale uscată.
- Nu scufundați niciodată corpul dispozitivului în apă pentru a evita șocurile electrice.
- După curățare, uscați complet toate elementele dispozitivului.

## INLATURAREA CALCARULUI

Se recomandă curățarea aparatului de cafea de calcar o dată la 2 luni. Se recomandă utilizarea detergenților speciali pentru curățarea cafetierelor.

1. Umpleți rezervorul de apă la MAX cu apă și detergenți speciali pentru curățare calcar (consultați instrucțiunile). Puteți folosi și sucul de lămâie. Pentru aceasta, este necesar să se amestece 0,5 l. de apă și 2 linguri de suc de lămâie.
2. Puneți vasul de sticlă pe placa de încălzire.

3. Asigurați-vă că filtrul și capacul interior sunt instalate corect. Fără cafea.
4. Conectați dispozitivul. Ledul butonului  va fi aprins..
5. Rotiți comutatorul în poziția . Apăsăți butonul .
6. Când apa începe să curgă, opriți aparatul de cafea și lăsați soluția timp de 15 minute. Apoi, turnați soluția din cană. Repetați pașii 1-6 de aproximativ 3-4 ori.
7. Se toarnă apă curată în recipient. Repetați pașii 1-6 cu apă curată de 2 ori.
8. Clătiți cana cu un capac, filtrul, rezervorul de apă și capacul interior, Fig. E.

## POSIBILE PROBLEME SI SOLUTII

Posibila problemă	Cauza posibilă	Soluții
Dispozitivul nu pornește	<ul style="list-style-type: none"><li>• Nu există tensiune în priză.</li></ul>	<ul style="list-style-type: none"><li>• Deconectați dispozitivul și așteptați până când tensiunea revine.</li></ul>
Dispozitivul nu funcționează	<ul style="list-style-type: none"><li>• Nu există apă în rezervor.</li><li>• Capacul dispozitivului nu este închis.</li></ul>	<ul style="list-style-type: none"><li>• Umpleți rezervorul de apă la MAX. Închideți dispozitivul și reporniți-l după 10-20 de sec.</li><li>• Închideți capacul.</li></ul>
Atunci când se folosește râșnița de cafea, cafeaua nu este tare.		<ul style="list-style-type: none"><li>• Folosiți boabe de cafea de soiuri mai puternice sau cu un gust mai intens.</li><li>• Asigurați-vă că numărul de cești selectate corespunde cantității de apă din recipient.</li></ul>
Cafeaua continuă să picure după preparare.	<ul style="list-style-type: none"><li>• Sistemul «anti-picurare» este înfundat.</li></ul>	<ul style="list-style-type: none"><li>• Spălați rezervorul de apă și recipientul pentru cafea, precum și sistemul «anti-picurare».</li></ul>
Cafeaua nu este destul de fierbinte.	<ul style="list-style-type: none"><li>• S-a depus calcar.</li></ul>	<ul style="list-style-type: none"><li>• Înainte de prepararea cafelei, clătiți recipientul cu apă fierbinte.</li><li>• Curățați dispozitivul de calcar.</li></ul>

## CERTIFICAREA PRODUSULUI

Pentru informații despre certificarea produselor, consultați <http://www.oursson.com> sau cereți vânzătorului o copie.

Specificații	
Model	CM0400G
Consum de putere, W	Max 900
Tensiune nominală	220-240 V~; 50-60 Hz
Clasă de protecție împotriva șocurilor electrice	I
Temperatura de depozitare și transport	- 25°C până la + 35°C
Temperatura de funcționare de la	+5°C până la + 35°C
Cerințe de umiditate	15-75% fără condens
Dimensiuni, mm	250x160x290
Greutate, kg	2,92

**\*Produsele ar trebui depozitate într-un loc uscat, ventilat la o temperatură de sub - 25°C**



Doar un specialist calificat din centrul de service OURSSON trebuie să facă reparații.

## SERVICE

Compania OURSSON își exprimă aprecierea către dumneavoastră pentru alegerea produselor noastre. Am făcut tot posibilul ca acest produs să corespundă nevoilor dumneavoastră și calitatea sa fie în conformitate cu cele mai înalte standarde europene. Dacă produsul dumneavoastră

OURSSON va avea nevoie de întreținere, vă rugăm să sunați la unul din centrele de service autorizate. O listă completă a centrelor de service și adresele lor exacte pot fi găsite pe site-ul [www.oursson.ro](http://www.oursson.ro).

### Condiții de garanție OURSSON:

1. Garanția OURSSON este furnizată de OURSSON. Se

aplică numai pentru modelele destinate și distribuite pe teritoriul României, care au fost certificate în conformitate cu standardele din țară.

2. Garanția OURSSON este în conformitate cu legislația în vigoare pentru a proteja drepturile consumatorilor. Garanția este reglementată de legile țării în care este furnizat produsul, și este valabilă doar atunci când produsul este utilizat exclusiv pentru uz casnic. Garanția OURSSON nu se aplică utilizării în scop comercial.
3. Perioada de garanție a produselor marca OURSSON:

Produs	Durata de viață, luni	Garanție, luni
Cuptoare cu microunde, mașină de făcut pâine, plită cu inducție, multicookere, aparate de bucătărie, fierbătoare, grătare electrice, blendere, mixere, mașini de tocat carne, prăjitoare de pâine, thermopot-uri, storcătoare, aburizatoare, espressoare, tocătoare, rotisoare, storcătoare de fructe, iaurtiere, cuptoare electrice, congelatoare, frigider, mașini automate de cafea, aparate de spumat lapte, cântare de bucătărie	60	24

4. Garanția OURSSON nu se aplică la piesele care au o uzură obișnuită, în cazul în care înlocuirea lor este prevăzută de proiectare:
  - baterii.
  - ambalaj, accesorii pentru transport și montaj, documentația ce însoțește produsul.
5. Garanția nu se aplică în cazul defectelor cauzate produsului ca urmare a încălcării instrucțiunilor de utilizare, depozitare sau de transport, acțiunii unor terțe părți sau de forță majoră, inclusiv, dar fără a se limita la următoarele cazuri:
  - În cazul în care defectul produsului este rezultatul manipulării neglijente, utilizării greșite, încălcării instrucțiunilor de utilizare prevăzute în manualul de instrucțiuni, inclusiv ca urmare a expunerii la temperaturi ridicate sau scăzute, umiditate ridicată sau praf, urme de deschidere a incintei și / sau de autoreparare, nepotrivire a parametrilor curentului electric, dacă există în interiorul produsului lichide, insecte sau alte corpuri străine, substanțe și utilizarea pe termen lung a produsului la limita performanțelor sale.
  - În cazul în care defectul produsului este rezultatul încercării neautorizate de a testa produsul sau de a face orice modificări de design sau software, inclusiv servicii de reparații sau întreținere neautorizate de OURSSON.
  - În cazul în care defectul produsului este urmare a utilizării de echipamente, accesorii, piese de schimb de calitate proastă sau neconforme.
  - În cazul în care defectul produsului este asociat cu

utilizarea sa în combinație cu utilaje suplimentare (accesorii), altele decât echipamentele suplimentare recomandate de OURSSON pentru utilizare cu acest produs. OURSSON nu este responsabil pentru calitatea echipamentului suplimentar (accesorii) fabricat de către terți, pentru calitatea produselor lor, împreună cu astfel de echipamente, precum și calitatea funcționării echipamentelor suplimentare OURSSON împreună cu produsele altor producători.

6. Defectele produsului apărute în perioada folosirii sunt reparate de service-urile autorizate. În perioada de garanție, repararea defectelor este gratuită la prezentarea certificatului de garanție și a actelor care confirmă faptul și data contractului de cumpărare cu amănuntul (factură și bon fiscal/chitanță). Trebuie să fie luate în considerare următoarele:
  - Configurarea și instalarea produsului, descrisă în manualul de utilizare, nu este inclusă în domeniul de aplicare al garanției OURSSON și pot fi efectuate fie de către utilizator sau de către personalul din service-uri autorizate, fiind un serviciu cu plată.
  - Lucrările de întreținere (curățarea și lubrifierea componentelor, schimbul de consumabile și materiale etc.) sunt efectuate cu plată.
7. OURSSON nu este răspunzător pentru daunele cauzate direct sau indirect de produsele oamenilor, animalelor de companie, proprietăților, în cazul în care au avut loc ca urmare a nerespectării regulilor și condițiilor de utilizare, depozitare, transport sau instalare a produsului, acțiuni intenționate sau neglijente ale utilizatorului sau terților.
8. În niciun caz OURSSON nu va fi răspunzător pentru orice pierderi sau daune speciale, accidentale, indirecte sau de consecință, inclusiv, dar fără a se limita la, pierderi de profit, pierderi cauzate de întreruperea activităților comerciale, industriale sau de altă natură care apar în legătură cu utilizarea sau imposibilitatea de utilizare a produsului.
9. Datorită îmbunătățirii permanente a designului, produsele și unele caracteristici tehnice se pot modifica fără o notificare prealabilă a producătorului.

#### Utilizarea produselor după termenul de garanție (durata de viață):

1. Durata de viață stabilită de OURSSON pentru produse este valabilă numai în cazul în care utilizarea lor este exclusiv în condiții de uz casnic, precum și în condiția respectării instrucțiunilor de utilizare, depozitare și transport. Manipularea cu atenție a produselor și respectarea normelor de funcționare, poate crește durata reală de utilizare depășind astfel durata medie de utilizare stabilită de OURSSON.
2. La sfârșitul duratei medii de utilizare a produsului, trebuie să contactați un service autorizat pentru întreținerea de rutină a produsului. Lucrările de întreținere și service vor fi efectuate cu plată.
3. OURSSON nu recomandă utilizarea produselor la sfârșitul duratei medii de utilizare fără o verificare la un centru de service autorizat, deoarece în acest caz,

produsul poate fi periculos pentru viața, sănătatea sau proprietatea consumatorului.

### Reciclarea produselor

Acest aparat electric este etichetat în conformitate cu cerințele Directivei CE 2002/96/EG privind aparatele electrice și electronice vechi (waste electrical and electronic equipment – WEEE). Produsele nu pot fi aruncate împreună cu resturile menajere. Trebuie depuse la centre pentru reciclare a echipamentelor electrice și electronice în conformitate cu legislația română. Prin reciclarea acestui produs ajutați la conservarea resurselor naturale și prevenirea deteriorării mediului și sănătății. Pentru mai multe informații despre punctele de colectare și reciclarea acestui produs, vă rugăm să contactați biroul local de eliminare a deșeurilor menajere.



### Data fabricării

Fiecărui produs îi este atribuit un număr de serie unic în formă alfanumerică dublat de codul de bare care conține următoarele informații: numele grupului de produse, data fabricării, numărul de serie al produsului. Data de fabricație poate fi duplicată pe ambalaj și / sau produs.



Numărul de serie este amplasat pe panoul din spate al produsului, pe ambalaj și în certificatul de garanție.

- 1 Primele două litere - grupul de produse (CM – Coffee Machine).
- 2 Primele două cifre - anul fabricării.
- 3 Următoarele două cifre - săptămâna fabricării.
- 4 Ultimele cifre - numărul de serie al produsului.



Pentru a evita confuziile, vă rugăm să citiți cu atenție instrucțiunile de utilizare și condițiile de garanție, verificați corectitudinea certificatului de garanție. Certificatul de garanție este valabil numai în cazul în care este completat în mod corect și clar: modelul, numărul de serie, data achiziționării, ștampila și semnătura vânzătorului, semnătura clientului. Numărul de serie și modelul produsului trebuie să corespundă cu certificatul de garanție. La nerespectarea acestor condiții, precum și în cazul în care informațiile din certificatul de garanție sunt modificate sau șterse, certificatul devine nul.

# oursson

Dacă aveți întrebări sau probleme legate de produsele OURSSON - vă rugăm să ne contactați pe e-mail: [info@oursson.ro](mailto:info@oursson.ro)

Acest manual este protejat în temeiul legislației române și europene de legea dreptului de autor. Orice utilizare neautorizată, inclusiv copiere, imprimare și distribuție, fără limitare la acestea, implică utilizarea de răspundere civilă în conformitate cu legislația în vigoare.

Contact:

1. Producător – OURSSON, Rue du Grand-Chêne 5, 1003 Lausanne, Elveția.
2. Importator exclusiv pentru România - Oursson Appliance SRL, Brașov, str. Branduselor, Nr. 68-70, [www.oursson.ro](http://www.oursson.ro)

OURSSON  
Fabricat în China

## ИНСТРУКЦИЯ ПО БЕЗОПАСНОСТИ, РИС. А



### Символ опасности

Напоминание пользователю о высоком напряжении.



### Символ предупреждения

Напоминание пользователю о необходимости проведения всех действий в соответствии с инструкцией.



### Символ опасности ожога

Напоминание пользователю о высокой температуре.

RU

При использовании электрических приборов следует соблюдать следующие меры предосторожности:

- Используйте прибор согласно данному руководству по эксплуатации.
- Устанавливайте прибор на устойчивую поверхность.
- Используйте только приспособления, входящие в комплект устройства.



- Чтобы предотвратить риск пожара или удара током, избегайте попадания в устройство воды и эксплуатации устройства в условиях высокой влажности. Если по каким-то причинам вода попала внутрь устройства, обратитесь в уполномоченный сервисный центр (УСЦ) OURSSON AG.

- Для электропитания прибора используйте электросеть с надлежащими характеристиками.
- Не используйте прибор в помещениях, где в воздухе могут содержаться пары легковоспламеняющихся веществ.



- Никогда самостоятельно не вскрывайте устройство – это может стать причиной поражения электрическим током, привести к выходу прибора из строя и аннулирует гарантийные обязательства производителя. Для ремонта и технического обслуживания обращайтесь только в сервисные центры, уполномоченные для ремонта изделий торговой марки OURSSON.

- При перемещении устройства из прохладного помещения в теплое и наоборот распакуйте его перед началом эксплуатации и подождите 1-2 часа, не включая.



- В целях предотвращения поражения электрическим током не допускайте погружения проводов или всего изделия в воду.

- Будьте особенно осторожны и внимательны, если рядом с работающим прибором находятся дети.



- Не дотрагивайтесь до горячих поверхностей прибора, это может привести к травме.

- Шнур питания специально сделан относительно коротким во избежание риска получения травмы.

- Не допускайте свисания шнура через острый край стола или его касания нагретых поверхностей.

- Не подключайте данный прибор к сети, перегруженной другими электроприборами: это может привести к тому, что прибор не будет функционировать должным образом.
- Не устанавливайте изделие вблизи газовых и электрических плит, а также духовок.

- Не используйте прибор при поврежденном шнуре питания, а также в случаях, если нарушена нормальная работа изделия, если оно падало или было повреждено каким-либо другим образом.

- При отключении изделия от сети держитесь только за вилку, не тяните за провод – это может привести к повреждению провода или розетки и вызвать короткое замыкание.
- По окончании использования отключите изделие от сети.
- Оберегайте устройство от ударов, падений, вибраций и иных механических воздействий.
- Обязательно отключайте устройство от сети перед началом мойки.
- Не используйте изделие вне помещений.
- Этот прибор не предназначен для использования людьми (включая детей) с ограниченными физическими, сенсорными или умственными способностями, или нехваткой опыта и знаний. Они могут пользоваться прибором только под наблюдением человека, ответственного за их безопасность, или после инструктажа по безопасному использованию прибора. Не позволяйте детям играть с изделием.
- Настоящее изделие предназначено только для использования в быту.
- Не используйте при чистке прибора абразивные материалы и органические чистящие средства (спирт, бензин и т.д.). Для чистки корпуса прибора допускается использование небольшого количества нейтрального моющего средства.



Эксплуатация данного прибора ни в коем случае не подразумевает применение к нему физической силы, так как это может привести к поломке изделия по вине пользователя.

## РЕКОМЕНДАЦИИ

- Перед использованием устройства внимательно ознакомьтесь с руководством пользователя. После чтения, пожалуйста, сохраните его для использования в будущем.
- Все иллюстрации, приведенные в данной инструкции, являются схематичными изображениями реальных объектов, которые могут отличаться от их реальных изображений.
- Не ставьте горячий кувшин на холодную поверхность.



Не включайте кофеварку без воды.



- Не открывайте крышку во время приготовления кофе. Возможен ожог паром.



- Некоторые части прибора нагреваются во время приготовления. Не дотрагивайтесь до них,

чтобы не обжечься. Беритесь только за ручку стеклянного кувшина.

- Не пользуйтесь прибором, если на кувшине появились трещины или разболталась ручка.
- Пользуйтесь стеклянным кувшином аккуратно, т.к. он хрупкий.
- Сливайте воду из емкости для воды и внутренней системы кофеварки, повернув переключатель в положение .



Не используйте прибор только для измельчения кофейных зерен.

## КОМПЛЕКТАЦИЯ, Рис. В





- 1 Кофеварка ..... 1 шт.
  - 2 Стеклокварный кувшин 600мл (4 чашки) ..... 1 шт.
  - 3 Мерная ложка с щеткой ..... 1 шт.
- Инструкция по эксплуатации..... 1 шт.  
Гарантийный талон..... 1 шт.

## ЭЛЕМЕНТЫ КОНСТРУКЦИИ, Рис. С

- 1 Крышка внутренняя
- 2 Кнопка включения/выключения 
- 3 Переключатель режимов
- 4 Крышка кувшина
- 5 Нагревательная пластина
- 6 Крышка прибора
- 7 Фильтр
- 8 Емкость кофемолки
- 9 Шкала уровня воды
- 10 Емкость для воды
- 11 Противокапельный клапан («капля-стоп»)

## ИСПОЛЬЗОВАНИЕ

### Переключатель режимов, Рис.С-3

-  – приготовление кофе с тонким помолом кофейных зерен
-  – приготовление кофе с грубым помолом кофейных зерен
-  – приготовление кофе из молотых зерен
-  – положение СТОП

### Подготовка к работе

**Перед первым использованием** протрите корпус прибора сухой и мягкой тканью, Рис. D-8. Внутреннюю крышку, фильтр, емкость для воды, кувшин с крышкой и мерную ложку вымойте теплой водой с добавлением жидкости для мытья посуды. Тщательно высушите все детали. **Перед сборкой или разборкой прибора убедитесь, что прибор выключен из розетки.**



Перед первым использованием прибора для очистки всей системы пропустите воду без использования кофе. Для этого, откройте крышку и наполните емкость для воды до отметки MAX, Рис. D-2. Установите стеклянный кофейник на нагревательную пластину, Рис. D-4. Вставьте штепсельную вилку в розетку. Загорится индикация кнопки .



Перед включением кофеварки убедитесь, что переключатель находится в положении .



Прибор не будет работать, если верхняя крышка закрыта неправильно.





Поверните переключатель в положение . Нажмите кнопку . Через некоторое время вода начнет поступать через отверстие подачи кофе. По окончании приготовления кофеварка автоматически перейдет в режим поддержания температуры. Нажмите кнопку , чтобы выключить прибор. Дайте прибору остыть. Вылейте воду из кувшина и промойте его чистой водой.

### Порядок работы:

1. Откройте крышку и наполните емкость для воды до отметки MAX, Рис. D-2. **Используйте только очищенную негазированную воду комнатной температуры 25°C.** Прибор может приготовить максимум 4 чашки кофе в течение одного цикла заваривания. Поместите фильтр в кофемолку, Рис. С. Убедитесь, что все собрано правильно. Насыпьте в емкость для кофе необходимое количество молотого или зернового кофе, Рис. D-3.

**ПРИМЕЧАНИЕ.** Рекомендуется насыпать 1 мерную ложку молотого кофе или 1,5 ложки кофейных зерен на 1 чашку. Вы можете регулировать количество кофе по вашему вкусу. Если вы предпочитаете более крепкий кофе, уменьшите количество воды.

2. Закройте крышку прибора. Установите стеклянный кофейник на нагревательную пластину. Убедитесь, что центральная линия стеклянного кувшина совмещена с противокапельным клапаном.

Вставьте штепсельную вилку в розетку. Загорится индикатор кнопки . Поверните переключатель в соответствующее положение  или , Рис. D-5. Нажмите кнопку , Рис. D-6. Через некоторое время кофе начнет поступать через отверстие подачи кофе, Рис. D-7. По окончании приготовления кофеварка автоматически перейдет в режим поддержания температуры. Через 40 минут прибор автоматически выключится, и индикатор кнопки  погаснет.

**ПРИМЕЧАНИЕ.** Во время заваривания кофе или работы кофемолки нажмите кнопку , если вы хотите, чтобы устройство перестало работать. Чтобы продолжить, вы должны сначала открыть верхнюю крышку, а затем закрыть ее.



Во время заваривания кофе или работы кофемолки не снимайте стеклянный кувшин с нагревательной пластины дольше, чем на 30 сек; и не возвращайте пустой кувшин на горячую пластину.

3. По окончании приготовления кофе возьмите стеклянный кувшин и налейте кофе в чашку. Чтобы



сохранить оптимальный вкус кофе, рекомендуется подавать его сразу после приготовления.

**ПРИМЕЧАНИЕ.** Объем полученного кофе будет меньше объема воды, залитого в емкость, т.к. часть жидкости поглощается кофейным порошком.

 Горячий кофе из стеклянного кувшина наливайте не спеша, наклоняя его не более 45°, чтобы не разлить и не обжечься.

4. Поверните переключатель в положение  или откройте и закройте крышку прибора перед тем как перейти к следующему циклу приготовления.

Конденсат может накапливаться в области над фильтром кофемолки и капать во время приготовления. Рекомендуется протирать область над фильтром чистой и сухой тканью после каждого цикла использования.

### ЧИСТКА И УХОД, Рис. Е



Очищайте все детали прибора сразу после его использования.

- Отключите прибор от сети и дайте ему полностью остыть. Слегка надавите на противокапельный клапан 3-4 раза, чтобы опорожнить остаточную воду. Кувшин с крышкой, фильтр, мерную ложку, емкость для воды и внутреннюю крышку вымойте теплой водой с добавлением жидкости для мытья посуды. **Принадлежности кофеварки, кроме кувшина с крышкой нельзя мыть в посудомоечной машине.**
- При необходимости для очистки фильтра воспользуйтесь мягкой щеткой, Рис. D-9.
- Протрите корпус прибора влажной тканью, Рис. D-8.

Протрите поверхность нагревательной пластины сухой мягкой тканью.

- Никогда не погружайте корпус прибора в воду из-за опасности поражения током.





- После очистки тщательно высушите все элементы конструкции прибора.

### УДАЛЕНИЕ НАКИПИ

Ориентировочно раз в два месяца рекомендуется производить очистку кофеварки от накипи.

Рекомендуется использовать специальные средства для очистки кофеварок.

1. Заполните емкость водой и средством для удаления накипи (согласно инструкции) до максимального уровня, указанного на емкости для воды. Также можно воспользоваться лимонной кислотой. Для этого необходимо смешать 0,5л воды и 2 столовые ложки лимонной кислоты.
2. Установите стеклянный кувшин на нагревательную пластину.
3. Удостоверьтесь, что фильтр и внутренняя крышка установлены правильно. Кофе отсутствует.
4. Вставьте штепсельную вилку в розетку. Загорится индикация кнопки .
5. Поверните переключатель в положение . Нажмите кнопку .
6. По окончании пролива воды выключите кофеварку и оставьте раствор на 15 мин. Затем вылейте раствор из кувшина. Повторите шаги 1-6 еще 3-4 раза.
7. Налейте в емкость чистую воду. Повторите шаги 1-6 с чистой водой 2 раза.
8. Хорошо промойте чистой водой кувшин с крышкой, фильтр, емкость для воды и внутреннюю крышку, Рис. Е.

## ВОЗМОЖНЫЕ НЕПОЛАДКИ И СПОСОБЫ ИХ УСТРАНЕНИЯ

Возможная проблема	Возможная причина	Способы решения
Прибор не включается	• Отсутствует напряжение в сети электропитания.	• Отключите прибор от сети электропитания и дождитесь нормализации напряжения.
Прибор не работает	• Отсутствует вода в емкости. • Не закрыта крышка прибора.	• Наполните емкость для воды до отметки MAX. Отключите прибор и включите через 10-20 секунд снова. • Закройте крышку прибора.
При использовании кофемолки кофе получается некрепким.		• Используйте кофейные зерна более крепких сортов или с более насыщенным ароматом. • Убедитесь, что выбранное количество чашек соответствует объему воды в емкости.
Кофе продолжает капать после приготовления некоторое время.	• Возможно засорена система «капля-стоп».	• Промойте емкость для воды и кофе, а также систему «капля-стоп».
Кофе недостаточно горячий	• Образовалась накипь.	• Перед началом приготовления сполосните кувшин горячей водой. • Произведите очистку прибора от накипи.

## СЕРТИФИКАЦИЯ ПРОДУКЦИИ

Информацию о сертификате соответствия смотрите на сайте <http://www.oursson.com/rus/ru/about/partners/certificates/#tab0> или спрашивайте копию у продавца.



Ремонт прибора должен производиться только квалифицированным специалистом уполномоченного сервисного центра OURSSON AG.

### Технические характеристики

Модель	CM0400G
Потребляемая мощность, Вт	Max 900
Параметры электропитания	220-240 В~; 50/60Гц
Класс защиты	I
Температура хранения и транспортировки	от -25°C до +35°C
Температура эксплуатации	от +5°C до +35°C
Требования к влажности воздуха при хранении, транспортировке и эксплуатации	15 - 75% без образования конденсата
Размеры прибора, мм (ВхШхГ)	250x160x290
Вес прибора, кг	2.92

\*Продукция должна храниться в сухих, проветриваемых складских помещениях при температуре не ниже -25°C.

## СЕРВИСНОЕ ОБСЛУЖИВАНИЕ

Компания OURSSON AG выражает вам огромную признательность за выбор нашей продукции. Мы сделали все возможное, чтобы данное изделие удовлетворяло вашим запросам, а качество соответствовало лучшим мировым образцам. В случае, если ваше изделие марки OURSSON будет нуждаться в техническом обслуживании, просим вас обращаться в один из Уполномоченных Сервисных Центров (далее – УЦЦ). С полным списком УЦЦ и их точными адресами вы можете ознакомиться на сайте [www.oursson.ru](http://www.oursson.ru), а также позвонив по номеру телефона бесплатной горячей линии OURSSON AG.

В случае возникновения вопросов или проблем, связанных с продукцией OURSSON AG, просим вас обращаться в письменном виде в организацию, уполномоченную на принятие и удовлетворение требований потребителей в отношении товара ненадлежащего качества, – ООО «Управляющая сервисная компания», 109202, Москва, шоссе Фрезер, д. 17А, стр. 1А, либо по электронной почте [info@oursson.ru](mailto:info@oursson.ru).

### Условия Гарантийных обязательств OURSSON AG:

1. Гарантийные обязательства OURSSON AG, предоставляемые УЦЦ OURSSON AG, распространяются только на модели, предназначенные OURSSON AG для производства или поставок и реализации на территории страны, где предоставляется гарантийное обслуживание, приобретенные в этой стране, прошедшие сертификацию на соответствие стандартам этой страны, а также маркированные официальными знаками соответствия.

2. Гарантийные обязательства OURSSON AG действуют в рамках законодательства о защите прав потребителей и регулируются законодательством страны, на территории которой они предоставлены, и только при условии использования изделия исключительно для личных, семейных или домашних нужд. Гарантийные обязательства OURSSON AG не распространяются на случаи использования товаров в целях осуществления предпринимательской деятельности либо в связи с приобретением товаров в целях удовлетворения потребностей предприятий, учреждений, организаций.
3. OURSSON AG устанавливает на свои изделия следующие сроки службы и гарантийные сроки:

Название продукта	Срок службы, месяцев с даты выпуска	Гарантийный срок, месяцев со дня покупки
Микроволновые печи, хлебопечи, индукционные плиты	60	12
Мультиварки, кухонные процессоры, кухонные машины, электрические чайники, электрические грили, блендеры, миксеры, мясорубки, тостеры, термопоты, ростеры, кофеварки, пароварки, соковыжималки, измельчители, дегидраторы, йогуртницы, ферментаторы, минидуховки, морозильники, холодильники, автоматические кофемашинки, вспениватели, кофемолки	36	12
Кухонные весы, сифоны	24	12

4. Гарантийные обязательства OURSSON AG не распространяются на перечисленные ниже принадлежности изделия, если их замена предусмотрена конструкцией и не связана с разборкой изделия:

- Элементы питания.
- Чехлы, ремни, шнуры для переноски, монтажные приспособления, инструмент, документацию, прилагаемую к изделию.

5. Гарантия не распространяется на недостатки, возникшие в изделии вследствие нарушения потребителем правил использования, хранения или транспортировки товара, действия третьих лиц или непреодолимой силы, включая, но не ограничиваясь следующими случаями:

- Если недостаток товара явился следствием небрежного обращения, применения товара не по назначению, нарушения условий и правил эксплуатации, изложенных в инструкции по эксплуатации, в том числе вследствие воздействия высоких или низких температур, высокой влажности или запыленности, следах вскрытия корпуса прибора и/или самостоятельного ремонта, несоответствия Государственным стандартам параметров питающих сетей, попадания внутрь корпуса жидкости, насекомых и других посторонних предметов, веществ, а также длительного использования изделия в предельных режимах его работы.
- Повреждения и дефекты, вызванные качеством воды и отложением накипи (очистка от накипи и чистка не входит в гарантийное обслуживание и должна РЕГУЛЯРНО производиться Вами самостоятельно).
- Если недостаток товара явился следствием несанкционированного тестирования товара или попыток внесения любых изменений в его конструкцию или его программное обеспечение, в том числе ремонта или технического обслуживания в неуполномоченной OURSSON AG ремонтной организации.
- Если недостаток товара явился следствием использования нестандартных (нетиповых) и (или) некачественных принадлежностей, аксессуаров, запасных частей, элементов питания.
- Если недостаток товара связан с его применением совместно с дополнительным оборудованием (аксессуарами), отличным от дополнительного оборудования, рекомендованного OURSSON AG к применению с данным товаром. OURSSON AG не несет ответственность за качество дополнительного оборудования (аксессуаров), произведенного третьими лицами, за качество работы своих изделий совместно с таким оборудованием, а также за качество работы дополнительного оборудования производства компании OURSSON AG совместно с изделиями других производителей.

6. Недостатки товара, обнаруженные в период срока службы, устраняются уполномоченными на это ремонтными организациями (УЦЦ). В течение гарантийного срока устранение недостатков производится бесплатно при предъявлении оригинала заполненного гарантийного талона и документов,

подтверждающих факт и дату заключения договора розничной купли-продажи (товарный, кассовый чек и т. п.). В случае отсутствия указанных документов гарантийный срок исчисляется со дня изготовления товара. При этом следует учитывать:

- Настройка и установка (сборка, подключение и т. п.) изделия, описанная в документации, прилагаемой к нему, не входит в объем гарантийных обязательств OURSSON AG и могут быть выполнены как самим пользователем, так и специалистами большинства уполномоченных сервисных центров соответствующего профиля на платной основе.
  - Работы по техническому обслуживанию изделий (чистка и смазка движущихся частей, замена расходных материалов и принадлежностей и т. п.) производятся на платной основе.
7. OURSSON AG не несет ответственности за возможный вред, прямо или косвенно нанесенный своей продукцией людям, домашним животным, имуществу в случае, если это произошло в результате несоблюдения правил и условий эксплуатации, хранения, транспортировки или установки изделия; умышленных или неосторожных действий потребителя или третьих лиц.
8. Ни при каких обстоятельствах OURSSON AG не несет ответственности за какой-либо особый, случайный, прямой или косвенный ущерб или убытки, включая, но не ограничиваясь перерасходом, упущенную выгоду, убытки, вызванные перерывами в коммерческой, производственной или иной деятельности, возникающие в связи с использованием или невозможностью использования изделия.
9. Вследствие постоянного совершенствования продукции элементы дизайна и некоторые технические характеристики продукта могут быть изменены без предварительного уведомления со стороны производителя.

#### **Использование изделия по истечении срока службы**

1. Срок службы, установленный OURSSON AG для данного изделия, действует только при условии использования изделия исключительно для личных, семейных или домашних нужд, а также соблюдении потребителем правил эксплуатации, хранения и транспортировки изделия. При условии аккуратного обращения с изделием и соблюдения правил эксплуатации фактический срок службы может превышать срок службы, установленный OURSSON AG.
2. По окончании срока службы изделия вам необходимо обратиться в Уполномоченный сервисный центр для проведения профилактического обслуживания изделия и определения его пригодности к дальнейшей эксплуатации. Работы по профилактическому обслуживанию изделия и его диагностике выполняются сервисными центрами на платной основе.
3. OURSSON AG не рекомендует продолжать эксплуатацию изделия по окончании срока службы без проведения его профилактического обслуживания в Уполномоченном сервисном центре, т. к. в этом

случае изделие может представлять опасность для жизни, здоровья или имущества потребителя.

### Утилизация изделия

Этот бытовой электроприбор имеет обозначение согласно требованиям Директивы ЕС 2002/96/EG об отслуживших свой срок электрических и электронных приборах (waste electrical and electronic equipment – WEEE). После окончания срока службы изделия его нельзя выбрасывать вместе с обычным бытовым мусором. Вместо этого оно подлежит сдаче на утилизацию в соответствующий пункт приема электрического и электронного оборудования для последующей переработки и утилизации в соответствии с федеральным или местным законодательством. Обеспечивая правильную утилизацию данного продукта, вы помогаете сберечь природные ресурсы и предотвращаете ущерб для окружающей среды и здоровья людей, который возможен в случае ненадлежащего обращения. Более подробную информацию о пунктах приема и утилизации данного продукта можно получить в местных муниципальных органах или на предприятии по вывозу бытового мусора.



### Дата производства

Каждому изделию присваивается уникальный серийный номер в виде буквенно-цифрового ряда и дублируется штрих-кодом, который содержит следующую информацию: название товарной группы, дату производства, порядковый номер изделия. Серийный номер располагается на задней панели продукта, на упаковке и в гарантийном талоне.



Серийный номер располагается на задней панели продукта, на упаковке и в гарантийном талоне.

- 1 Первые две буквы – соответствие товарной группе (Кофеварка - CM).
- 2 Первые две цифры – год производства.
- 3 Вторые две цифры – неделя производства.
- 4 Последние цифры – порядковый номер изделия.

forum.oursson.ru



Скачайте мобильное приложение с рецептами к технике Oursson



Во избежание недоразумений убедительно просим вас внимательно изучить Руководство по эксплуатации изделия и условия гарантийных обязательств, проверить правильность заполнения гарантийного талона. Гарантийный талон действителен только при наличии правильно и четко указанных: модели, серийного номера изделия, даты покупки, четких печатей фирмы-продавца, подписи покупателя. Серийный номер и модель изделия должны соответствовать указанным в гарантийном талоне. При нарушении этих условий, а также в случае, когда данные, указанные в гарантийном талоне, изменены или стерты, талон признается недействительным.





Горячая линия OURSSON AG обеспечивает полную информационную поддержку деятельности компании в России, странах СНГ и Балтии. Профессиональные операторы быстро ответят на любой интересующий вас вопрос. Вы можете обращаться в единый центр по вопросам сервисного сопровождения, для рекомендаций специалистов по настройке и подключению, для информирования о местах продаж, с вопросами о рекламных акциях и розыгрышах, проводимых компанией, а также с любыми другими вопросами о деятельности компании на территории России, стран СНГ и Балтии.

Есть вопросы? Звоните, мы поможем!

Телефон горячей линии OURSSON AG (бесплатные звонки со стационарных телефонов):

**8 800 100 8 708**

Время работы горячей линии:

понедельник-пятница с 10:00 до 20:00 (по московскому времени); без выходных, 7 дней в неделю.

Настоящая инструкция является объектом охраны в соответствии с международным и российским законодательством об авторском праве. Любое несанкционированное использование инструкции, включая копирование, тиражирование и распространение, но не ограничиваясь этим, влечет применение к виновному лицу гражданско-правовой ответственности, а также уголовной ответственности в соответствии со статьей 146 УК РФ и административной ответственности в соответствии со статьей 7.12 КоАП РФ (ст.150.4 КоАП в старой редакции).

Контактная информация:

1. Изготовитель товара – OURSSON AG (ОПСОН АГ), Ул. Гран-Шен 5, 1003 Лозанна, Швейцария.
2. Организация, уполномоченная на принятие и удовлетворение требований потребителей в отношении товара ненадлежащего качества, – ООО «ОПСОН», 125445, Москва, Ленинградское шоссе, д. 69, стр. 1.
3. Информация о сертификации продукта доступна на сайте [www.oursson.com](http://www.oursson.com).
4. Импортёр продукции OURSSON AG: РФ и/или страны ЕТС: смотрите информацию на упаковке товара.
5. Поставщики продукции OURSSON AG: Республика Беларусь: ООО «Никита плюс», 220055, г. Минск, ул. В.Игнатковского, дом 4, офис 121.

OURSSON AG  
Сделано в КНР



## ABIZTONSÁGI ELŐÍRÁSOK, A ábra



### Veszélyszimbólum

Emlékezteti a felhasználót az áramütés veszélyére.



### Figyelmeztetés szimbóluma

Emlékezteti a felhasználót, hogy használatkor tartsa be az előírásokat.

Elektronikai berendezés használatakor a következő óvintézkedésekre van szükség:

- Használja a készüléket a használati útmutatónak megfelelően.
- A készüléket stabil felületre szerelje fel.
- Csak a készülékhez tartozó eszközöket használja.



Hogy elkerülje az áramütés kockázatát, ne merítse vízbe vagy más folyadékba a készüléket, és ne használja nagyon nedves környezetben. Ha a készülék belsejébe víz jutna be, lépjen kapcsolatba jogosult OURSSON szakszervizzel.

- Az áramforrásnak és hálózati feszültségnek meg kell egyeznie a készülék címkéjén jelzettel.
- Ne használja a készüléket olyan környezetben, ahol a levegő gyúlékony anyagok gőzét tartalmazhatja.



Ne próbálja szétszerelni a készüléket, mert áramütés érheti. A készülék elromolhat, és a gyártó jótállása érvényét veszíti. Javításért és karbantartásért forduljon jogosult OURSSON szakszervizhez.

- Ha a készüléket hidegből melegbe vagy melegből hidegbe költözteti, használat előtt csomagolja ki, és várjon 1-2 órát mielőtt elindítja.



Áramütés elkerülése érdekében, ne merítse vízbe a tápkábelt vagy a készüléket.

- Gyermekek jelenlétében figyelmesen és elővigyázatosan használja a készüléket.



Ne érintse meg a forró felületeket, mert az sérüléseket okozhat.

- A tápkábel viszonylag rövid annak érdekében, hogy elkerülhető legyen az áramütés kockázata.
- Ne hagyja az elektromos tápkábelt éles asztalszélre lógni, és az ne érintkezessen felmelegített felülettel sem.
- Ne csatlakoztassa a készüléket túlterhelt csatlakozójzatba, mivel ez áramütést és a készülék meghibásodását okozhatja.
- Ne szerelje fel kályha, gáz- vagy villanytűt közelébe.
- Használat után, ne felejtse el kihúzni a csatlakozójzattól a dugót.
- Óvja a készüléket eséstől, ütéstől, rázkódástól és egyéb mechanikai behatástól.
- A tartozékok tisztítása vagy cseréje előtt bizonyosodjon meg, hogy a készüléket áramtalanította.
- Ne használja a készüléket a szabadban.
- A készülék használta nem való gyermeknek és fizikailag, szellemileg vagy érzékelésükben korlátozott, valamint tapasztalattal és hozzáértéssel nem rendelkező személyeknek. Csak akkor használhatják, ha az



### Égés kockázatára figyelmeztető szimbólum

Emlékezteti a felhasználót a magas hőmérsékletekre.

- értük felelős személy felügyeli őket, vagy megértette velük a készülék biztonságos használatát. Ne engedjék a gyermekeket a termékkel játszani.
- A termék kizárólag háztartási célra készült.
- Ha a tápkábel sérült, a veszélyek elkerülése végett jogosult OURSSON szerviz szakemberével kell kicseréltetni.
- Csak az egységhez tartozó eszközöket használja.
- Ne használjon erős tisztítószer (alkohol, benzin stb.) vagy karcoló súrolószert a készülék tisztításához. A készülék motorházának tisztításához használjon kis mennyiségű, semleges mosószert.



Ne alkalmazzon fizikai erőt a készülékre, mert az rongálódhat a felhasználó hibájából.

## JAVASLATOK

- A termék használata előtt olvassa el figyelmesen a használati utasítást. Őrizze meg a használati útmutatót.
- Az útmutató ábrái vázlatos megjelenítések, és eltérhetnek a valódi tárgyaktól.
- Ne tegye a forró kannát hideg felületre.



Ne indítsa el a kávéfőzőt víz nélkül.



Ne nyissa fel a fedőt kávékészítés közben. A forró gőz megégetheti.



Működés közben a készülék egyes részei felforrósodhatnak. Égési sérülés elkerülése végett, ne érjen hozzájuk. Csak az üvegedény nyelét érintse meg.

- Ne használja a készüléket, ha repedés van a kannán, vagy ha a nyél mozog.
- Bánjon óvatosan az üvegedénnyel: törékeny.
- Engedje ki a vizet a víztartályból és a kávékészítő egységből a kapcsoló elfordításával a  pozícióba.



Ne használja a készüléket csak kávédarálásra.

## A TERMÉKCSOMAG, B ábra

- |                                      |       |
|--------------------------------------|-------|
| 1 Kávéfőzőgép.....                   | 1 db. |
| 2 Üvegganna, 600 ml (4 csésze) ..... | 1 db. |
| 3 Adagolókanál, kefével .....        | 1 db. |
| Használati útmutató.....             | 1 db. |

## A KÉSZÜLÉK ELEMEI, C ábra





- 1 Belső fedél



- 2 ON/OFF (be/kikapcsoló) gomb 
- 3 Kapcsoló
- 4 Kanna fedele
- 5 Melegítőlap
- 6 A készülék fedele
- 7 Szűrő
- 8 Kávéfőző kannája
- 9 Vízzintmérő
- 10 Víztartály
- 11 Csepegésgátló szelep

## HASZNÁLAT



### A kapcsoló, C-3 ábra

-  – kávékészítés finomra őrölt kávészemekből
-  – kávékészítés szemcsésebbre őrölt kávészemekből
-  – kávékészítés kávé darálásával
-  – STOP pozíció



### Előkészítés a használatra

**Először használat előtt,** törölje át a készülék testét puha, száraz kendővel D-8 ábra. Mossa meg meleg vízzel és mosogatószerrel a belső fedelet, a szűrőt, a víztartályt, a fedeles kannát és a kanalat. Szárítsa meg minden alkatrészt. **Összeszerelés és szétszerelés előtt, győződjön meg, hogy a készüléket áramtalanította.**

Először használat előtt, az egész berendezést tisztítsa meg, tegyen bele vizet kávé használata nélkül. Ehhez nyissa fel a fedelet, és töltsen meg a víz tartályt a MAX jelzésig, D-2 ábra. Tegye az üvegedényt a melegítőlapra, D-4 ábra. Csatlakoztassa a készüléket. A gomb  világitani fog.

 **Mielőtt elindítaná a kávéfőzőt, győződjön meg, hogy a kapcsoló pozíciója  .**

 **A készülék nem fog működni, ha a fedő nincs jól lezárva.**







Forgassa a kapcsolót a  pozícióba. Nyomja meg az  gombot. Néhány másodperc múlva a víz elkezd folyni a kávékifolyón át. Miután elkészült a kávé, a kávéfőző automatikusan hőmérséklet-megőrző üzemmódra vált. Nyomja meg az  gombot, hogy megállítsa a kávéfőzést. Hagyja a készüléket kihűlni. Engedje ki a vizet a kannából és öblítse ki tiszta vízzel.

### Műveletek sorrendje

1. Töltsen meg a tartályt a MAX jelig, D-2 ábra. **Csak tiszta, szénsavmentes, 25° C-os szobahőmérsékletű vizet használjon.** A készülék legtöbb 4 csésze kávé tud egy főzéssel készíteni. Helyezze a szűrőt a darálóba, C ábra. Ellenőrizze, hogy minden helyesen legyen behelyezve. Öntsön megfelelő mennyiségű őrölt vagy babkávét a kávé tartályba D-3 ábra.

**MEGJEGYZÉS.** Javasolt 1 kanál őrölt kávé és 1,5 kanál babkávét használata 1 csésze kávé készítéséhez. Beállíthatja a kávé mennyiségét az ön ízlése szerint. Ha

erősebb kávé szeretne, tegyen kevesebb vizet.

2. Zárja le a készülék fedelét. Tegye az üvegedényt a melegítőlapra. Bizonyosodjon meg, hogy az üvegedény középvonala a csepegésgátló szelephez van igazítva. Csatlakoztassa a készüléket. A gomb  világitani fog. Forgassa a kapcsolót a kívánt pozícióba ,  vagy , D-5 ábra. Nyomja meg az  gombot, D-6 ábra. Néhány másodperc múlva a kávé elkezd folyni a kávékifolyón. A kávékészítés lejártaival a kávéfőző hőmérsékletmegőrző üzemmódra vált. 40 perc után a készülék automatikusan kikapcsol és a gomb  lámpája kialszik.

**MEGJEGYZÉS.** Amikor a kávé folyik vagy a daráló működik, nyomja meg a ki/bekapcsoló  gombot, ha szeretné megállítani a készüléket. A művelet folytatásához, előbb fel kell nyitni a fedelet majd visszacsukni.



**Amikor a kávé folyik vagy darálódik, ne vegye el az üvegedényt a melegítőlapról 30 másodpercnél hosszabb időre, és ne tegye vissza az üres edényt a melegítőlapra.**

3. Miután a kávé elkészült, vegye el az üvegedényt, és töltsen csészébe a kávé. A kávé különleges aromájának megőrzése érdekében, javasolt, hogy rögtön elkészülte után találja.

**MEGJEGYZÉS.** A kávé mennyisége kisebb lesz, mint a tartályba töltött vízmennyiség, mivel a folyadék egy részét felszívja a kávépor.



**Óvatosan töltsen ki a forró kávé az üvegekannából, nem több mint 45°-os szögbe döntse meg, hogy ne locsanjon ki és ne égesse meg önt.**

4. Forgassa a kapcsolót a  pozícióba, vagy nyissa ki és csukja vissza a készülék fedelét, mielőtt újabb adag készítésébe kezd. A kicsapódott pára összegyűlhet a kávészűrő felett, és kávékészítés közben szivároghat.

Javasolt a szűrő fölötti részt tiszta és száraz kendővel átörölni minden használat után.

### TISZTÍTÁS ÉS KARBANTARTÁS, E ábra





Tisztítsa meg a készülék minden elemét rögtön használat után.

- Húzza ki a készüléket a csatlakozó aljzatból, és hagyja teljesen kihűlni. Nyomja meg óvatosan 3-4-szer a csepegésgátló szelepet, hogy kiengedje mind a vizet. A fedeles kannát, a szűrőt, az adagolókanalat, a víz tartályt és a belső fedőt meleg vízzel és mosogatószerrel mossa. **Nem moshatja a készülék részeit mosogatógépben, csakis a fedeles kannát.**
- Ha szükséges, tisztítsa meg a szűrőt puha kefével, D-9 ábra.
- Törölje át a készülék testét nedves kendővel, D-8 ábra. A melegítőlap felületét puha, száraz kendővel törölje át.
-  **Áramütés elkerülése végett soha ne merítse vizbe a készülék testét.**
- **ATisztítás után szárítsa meg a készülék részeit.**

## VÍZKŐ ELTÁVOLÍTÁSA

Javasolt kéthavonta egyszer megtisztítani a kávéfőző a vízkőtől. Kávéfőzők tisztítására való speciális szerek használata javasolt.

1. Töltse meg a víztartályt a MAX jelig vízzel és vízköoldószerrel (a használati utasítása szerint). Használhat citromlevet is : 0,5 l víz és 2 kanál citromlé keverékét készítse el.
2. Tegye az üvegedényt a melegítőlapra.
3. Bizonyosodjon meg, hogy a szűrő és a belső fedél helyesen van felszerelve. Kávé nélkül.

4. Csatlakoztassa a készüléket. A  gomb lámpája világítani fog.
5. Forgassa a kapcsolót a  pozícióba. Nyomja meg a  gombot.
6. Amikor a víz elkezd folyni, állítsa meg a készüléket, és 15 percig hagyja hatni a vízköoldószer. Majd öntse ki a kannából a szert. Ismételje meg az 1-6 lépéseket körülbelül 3-4-szer.
7. Öntsön tiszta vizet a tartályba. Ismételje meg az 1-6 lépéseket tiszta vízzel 2-szer.
8. Öblítse ki a fedeles kannát, a szűrőt, a víztartályt és a belső fedőt, E ábra.

## LEHETSÉGES PROBLÉMÁK ÉS MEGOLDÁSOK

Lehetséges probléma	Lehetséges ok	Megoldások
A készülék nem indul el	<ul style="list-style-type: none"><li>• Nincs feszültség a csatlakozóaljzatban.</li></ul>	<ul style="list-style-type: none"><li>• Húzza ki a készüléket a csatlakozóaljzathoz, és várja meg míg újra lesz feszültség.</li></ul>
A készülék nem működik	<ul style="list-style-type: none"><li>• Nincs víz a tartályban.</li><li>• A készülék fedele nincs lezárva.</li></ul>	<ul style="list-style-type: none"><li>• Töltse a víztartályt a MAX jelig. Kapcsolja ki a készüléket, és indítsa újra 10-20 másodperc múlva.</li><li>• Zárja le a fedőt.</li></ul>
A kávédaráló használatakor a kávé nem erős.		<ul style="list-style-type: none"><li>• Használjon erősebb fajta vagy intenzívebb ízű babkávét.</li><li>• Bizonyosodjon meg, hogy a kiválasztott csésze kávék száma a víztartályban lévő víz mennyiségének megfelelő.</li></ul>
A kávé tovább csöpög a készítés lejárta után.	<ul style="list-style-type: none"><li>• A csepegésgátló eltömődött.</li></ul>	<ul style="list-style-type: none"><li>• Mossa ki a víztartályt és a kávétartót, valamint a csepegésgátló rendszert.</li></ul>
Nem elég forró a kávé.	<ul style="list-style-type: none"><li>• Vízkő rakódott le.</li></ul>	<ul style="list-style-type: none"><li>• Kávékészítés előtt öblítse ki forró vízzel az edényt.</li><li>• Tisztítsa meg a készüléket a vízkőtől. .</li></ul>

## TERMÉKTANÚSÍTVÁNY

A termékek tanúsítására vonatkozó információkért látogassa meg a <http://www.oursson.com> oldalt, vagy kérjen másolatot az eladótól.

Jegyzék	
Modell	CM0400G
Energiafogyasztás, W	Max 900
Névleges feszültség	220-240 V~; 50-60 Hz
Áramütés elleni biztonsági besorolás	I
Tárolási és szállítási hőmérséklet	25 ° C-tól + 35 ° C-ig
Működés közbeni hőmérséklet	5 ° C-tól + 35 ° C-ig
Nedvességi feltételek	15-75% kondenz nélkül
Méretetek, mm	250x160x290
Súly, kg	2,92

\*A termékeket száraz, jól szellőző helyen kell tárolni, - 25°C alatti hőmérsékleten.



Az előforduló meghibásodásokat csak minősített OURSSON szakszerviz javíthatja.

## SZERVIZ

Az OURSSON elismerését fejezi ki, hogy a mi termékünket választotta. Megtettünk minden lehetségeset, hogy ez a termék megfeleljen az ön igényeinek, és a minősége megfeleljen a legmagasabb európai standardoknak. Amennyiben az ön OURSSON termékének karbantartásra lenne szüksége, kérjük hívja a szakszervizünket. Ezek listája a címeikkel együtt megtalálható a [www.oursson.ro](http://www.oursson.ro) oldalon.

### Az OURSSON jótállási feltételei:

1. Az OURSSON-garanciát az OURSSON nyújtja. Csak a Romániának gyártott, ott forgalmazott és az ország standardjai szerint tanúsításra került modellekre érvényes.
2. Az OURSSON jótállása megfelel az érvényes törvénykezésnek a fogyasztók jogai érdekében. Azon ország törvényei szabályozzák, ahol a terméket árusítják, és csak akkor érvényes, ha a terméket kizárólag háztartási célra használták. Kereskedelmi használatnál nem érvényes.
3. Az OURSSON-termékek jótállási ideje:

Termék	Élettartam, hónapokban	Jótállás, hónapokban
Mikrohullámú sütő, kenyérsütőgép, indukciós főzőlap, multifunkciós főzőkészülék, konyhai gépek, konyhai robotgép, vízforraló, elektromos sütő, mixer, húsdaráló gép, kenyérpírtó, thermopot, villanyborotva, facsaró, kávéfőzőgép, aprítógép, ételszáritó, joghurtkészítő, mini sütő, fagyasztóláda, hűtő, automata kávéfőző, tejhabosító, konyhai mérleg, szifon	60	24

4. Az OURSSON jótállása nem érvényes azokra az alkatrészekre, melyek természetes kopás miatt cseréjére szorulnak:
  - elemek.
  - csomagolás, kiegészítők a szállításhoz és összeszereléshez, a termékhez tartozó dokumentáció.
5. A jótállás nem érvényes, ha a hiba azért keletkezett, mert nem tartották be a használati utasítást, tároláskor vagy szállításkor, harmadik fél művelete vagy kényszerítő körülmények miatt, beleértve, de nem korlátozódva a következő esetekre:
  - Ha a termék meghibásodásának oka hanyag kezelés, hibás használat, az útmutatóban előírt megszegése, beleértve azt is, ha túl magas vagy túl alacsony hőmérsékletnek tették ki, túl nedves vagy poros közegben tartották, ha a termék felnyitásának/szabálytalan javításának nyomai láthatók, az elektromos áram nem megfelelő

paraméterei esetén, ha a készülék belsejében folyadék, rovar vagy más idegen test, anyag van, és ha a terméket hosszasan teljesítőképessége határán használták.

- Ha a meghibásodás a termék jogosulatlan tesztelésére, a szerkezet vagy a szoftver átalakítására tett kísérlet során történt, beleértve az OURSSON által fel nem jogosított szervizelést.
  - Ha a hiba rossz minőségű vagy nem megfelelő felszerelések, kiegészítők, cserealkatrészek használata miatt történt.
  - Ha a termék meghibásodása azzal függ össze, hogy együtt használták kiegészítő gépekkel, másokkal, mint amilyen berendezéseket az OURSSON javasol, hogy együtt használja ezzel a termékkel. Az OURSSON nem felelős harmadik fél által gyártott kiegészítő berendezések (tartozékok) minőségéért, az ők termékeinek minőségéért, együtt használva az ilyen felszerelésekkel, valamint az OURSSON kiegészítő berendezések működésének minőségéért sem, ha más gyártók termékeivel együtt használják.
6. A használat alatt előforduló meghibásodásokat jogosított szakszerviz javítja. A garanciális javítás díjtalan, ha rendelkezésre áll a garanciabizonyítvány és a részletes dokumentáció, mely megerősíti a vásárlás tényét és idejét (számla, nyugta). A következőket kell figyelembe venni:
    - A termék beállítása és felszerelése, mely le van írva az útmutatóban, nincs benne az OURSSON garanciában, elvégezheti a termék használója vagy feljogosított szerviz mint fizetett szolgáltatást.
    - A karbantartás (tisztítás, olajozás, fogyó eszközök és anyagok cseréje stb.) fizetés ellenében történik.
  7. Az OURSSON nem felelős a közvetve vagy közvetlenül a terméke által okozott kárért emberben, házikedvenben, tulajdonban, abban az esetben, ha az a termék használatára, tárolására, szállítására, összeszerelésére vonatkozó előírások be nem tartása miatt történt, esetleg szándékosan vagy a használó vagy harmadik fél hanyagsága miatt.
  8. Az OURSSON semmiképpen nem felelős a különleges, véletlenszerű, közvetett vagy következményes veszteségért vagy kárért, beleértve, korlátozás nélkül, a nyereségvesztéséget, kereskedelmi, ipari vagy más, a termék használatához vagy nem használhatóságához kapcsolódó tevékenység megszakadása miatti veszteséget.
  9. A folyamatos fejlesztéseknek köszönhetően, a termékek és egyes műszaki tulajdonságok változhatnak a gyártó előzetes bejelentése nélkül.

### A termék használata a jótállási időszak lejártá után (élettartam):

1. A terméknek az OURSSON által megállapított élettartama csak akkor érvényes, ha használata kizárólag háztartásban történik, valamint, ha a használatára,

1. tárolására és szállítására vonatkozó előírásokat betartották. Ha a terméket figyelmesen használják és betartják a működési előírásokat, a valós használati idő növekedhet, túllépve az OURSSON által megállapított átlagélettartamot.
2. A termék átlagélettartamának végén lépjen kapcsolatba jogosított szervvel rutinkarbantartásért. A karbantartás és szervizelés fizetés ellenében történik.
3. Az OURSSON nem javasolja a termék használatát annak átlagélettartama lejártával jogosult szakszer vízi ellenőrzés nélkül, mivel a termék életveszélyes lehet vagy egészségre, tulajdonra káros.

### Újrafelhasználás

A termék nem dobható ki a háztartási hulladékkal. Elektromos és elektronikus készülékek újrahasznosító központjában kell elhelyezni a román törvények szerint. Ezen termék újrahasznosításával ön segíti a természeti források megőrzését és a környezet- és egészségkárosítás megelőzését. A termékbegyűjtő és újrahasznosító központokról tájékozódjon a helyi háztartási hulladékot felszámoló hivatalban.



### Gyártás időpontja

Minden termék kap egy egyedi alfanumerikus sorozatszámot megkettőzve vonalkóddal, mely a következő információkat tartalmazza: a termékcsoport nevét, a gyártás idejét, a termék sorozatszámát. A gyártás ideje megkettőződhet a csomagoláson és/vagy a terméken.



A sorozatszám a termék hátlapján lévő táblácskán, a csomagoláson és a garanciabizonyítványon található meg.

- 1 Első két betű – termékcsoport (CM - Coffee Machine).
- 2 Első két szám – gyártás éve
- 3 Következő két szám – gyártás hete
- 4 Utolsó két szám – a termék sorozatszáma.

Félreértések elkerülése végett, kérjük olvassa el figyelmesen a használati útmutatót és a jótállási feltételeket, ellenőrizze a garanciabizonyítvány helyességét. A garanciabizonyítvány csak akkor érvényes, ha helyesen és világosan van kitöltve: modell, sorozatszám, vásárlás időpontja, az eladó pecsétje és aláírása, vevő aláírása. A termék sorozatszámának és modelljének meg kell egyeznie a garanciabizonyítványban szereplővel. Ezen feltételek be nem tartása, valamint ha a garanciabizonyítványon lévő információkat módosítják, törlik, a jótállás nem érvényes.



# OURSSON

Amennyiben kérdése van az OURSSON termékeivel kapcsolatban, vagy gondja akadt vele – kérjük, lépjen velünk kapcsolatba e-mailen keresztül: [info@oursson.ro](mailto:info@oursson.ro).

Jelen útmutatót a román és európai szerzői jogokra vonatkozó jogszabályok védik. Bármilyen nem engedélyezett felhasználás, beleértve a másolást, nyomtatást és forgalmazást, nem kizárólag ezekre korlátozva, a hatályos jogszabályok alapján polgári felelősséget von maga után.

Kapcsolat:

1. Gyártó – OURSSON, Rue du Grand-Chêne 5, 1003 Lausanne, Svájc.
2. Kizárólagos importőr - Oursson Appliance SRL, Brassó str. Zaharia Stancu nr 9, et. 1 [www.oursson.com](http://www.oursson.com)

OURSSON AG  
Gyártás helye: Kína

## ИНСТРУКЦИИ ЗА БЕЗОПАСНОСТ, Фиг. А



### Символ за опасност

Напомня на потребителя за опасност от токов удар.



### Символ за предупреждение

Напомня на потребителя да провежда всички действия, съгласно инструкциите.

При използване на електрически уред трябва да се спазват следните предпазни мерки:

- Използвайте уреда, съгласно ръководството за употреба.
- Инсталирайте уреда върху стабилна повърхност.
- Използвайте само инструменти, включени в комплекта.



За намаляване на риска от токов удар, не потапяйте кабела във вода или в други течности. В случай на попадане на вода във вътрешността на уреда, се свържете с оторизиран сервизен център на OURSSON.

- Електрозахранването и напрежението трябва да съответстват на данните от табелата на продукта.
- Не използвайте уреда в зони, където въздухът може да съдържа изпарения от запалими вещества.

- Не се опитвайте да разглобявате уреда, тъй като има опасност от токов удар. Уредът може да се повреди и гаранцията на производителя да се анулира. За ремонт и поддръжка се свържете с оторизиран сервизен център на OURSSON.



- В случай, че преместите уреда от студено помещение в топло помещение или обратно, разопаковайте уреда преди употреба и изчакайте 1-2 часа преди да го пуснете.



За да се предотврати токов удар не потапяйте жиците или уреда във вода.

- Не оставяйте деца без надзор в близост до уреда, докато той работи.



Не пипайте горещите повърхности, тъй като това може да предизвика наранявания.

- Захранващият кабел е относително къс, за да се избегне риска от токов удар.

Не оставяйте захранващия кабел да виси над остри ръбове или да докосва нагорещени повърхности.

- Не включвайте уреда в претоварени контакти, тъй като има риск от токови удари и уредът може да се повреди.

Не инсталирайте уреда в близост до печки или газова/електрически печки

След употреба изваждайте кабела от контакта

Пазете устройството от удари, падане, вибрации или други механични удари

Преди почистване или смяна на аксесоари, се уверете, че уредът е изключен.

Не използвайте уреда на открито.

Това устройство не е предназначено за употреба от деца или от хора с намалени физически, сетивни или умствени способности или с липса на опит и познания. Тези лица могат да използват продукта само под надзор на отговорно за тяхната безопасност лице или след инструкция за безопасно ползване на устройството.

- Този продукт е предназначен само за употреба в



### Знак за риск от изгаряне

Напомня на потребителя за високите температури домашни условия.

- В случай, че захранващият кабел е повреден, същият трябва да бъде подменен от специалист от оторизиран от OURSSON сервизен център.
- Използвайте само инструменти, включени в комплекта.
- Не почиствайте уреда с абразивни почистващи препарати или със силни препарати (алкохол, бензин и др.). За почистване на корпуса е позволено да се използва малко количество обикновен почистващ препарат.



Не използвайте физическа сила върху уреда, за да избегнете повреда по вина на потребителя.

## ПРЕПОРЪКИ

- Преди да използвате продукта, прочетете инструкциите за употреба. Моля съхранявайте инструкциите с цел бъдеща употреба.
- Всички изображения от този наръчник са схематични представяния и могат да се различават от реалните предмети.
- Не поставяйте горещия съд върху студена повърхност.



Не включвайте кафемашината без вода.



Не отваряйте капака по време на приготвянето на кафе. Парата може да ви изгори.



По време на работа, някои части на устройството се нагряват. Не ги докосвайте, за да избегнете изгаряния. Можете да докосвате само дръжката на стъкления съд.

Не използвайте устройството, ако има пукнатини върху чашата или ако дръжката се движи.

Внимателно използвайте стъкления съд – тъй като е крехък.

Отцедете водата от резервоара за вода и устройството за приготвяне на кафе, чрез завъртане на превключвателя в позиция .



Не използвайте уреда само за смилане на кафе.

## КОМПЛЕКТА ОТ ПРОДУКТИ, Фиг. В





- |   |                                     |       |
|---|-------------------------------------|-------|
| 1 | Кафемашина .....                    | 1 бр. |
| 2 | Съгласна кана 600 мл (4 чаши) ..... | 1 бр. |
| 3 | Измервателна лъжица, с четка .....  | 1 бр. |
|   | Наръчник с инструкции .....         | 1 бр. |

## ЕЛЕМЕНТИ ЗА СГЛОБЯВАНЕ, Фиг. С

- 1 Вършен капак
- 2 Бутон ON/OFF 
- 3 Превключвател
- 4 Капак на каната
- 5 Нагревателна плоча
- 6 Капак на устройството
- 7 Филтър
- 8 Кана на филтъра за кафе
- 9 Измерване нивото на водата
- 10 Резервоар за вода
- 11 Клапан против оттичане („против капене“)

## УПОТРЕБА

### Mode switch, Фиг.С-3

-  – приготвяне на кафето от фини зърна кафе
-  – приготвяне на кафето от зърна кафе с груба грануляция
-  – приготвяне на кафето чрез смилане на зърната кафе
-  – позиция STOP

### Подготовка за работа

Преди първата употреба, изберете корпуса на уреда с мека и суха кърпа, Фиг. D-8. Измийте с топла вода и почистващ препарат вътрешния капак, филтъра, резервоара за вода, каната с капак и лъжицата. Изсушете всички части. **Преди да сглобите или разглобите устройството, уверете се, че устройството е изключено.**



Преди първата употреба почистете цялата система, оставете я с вода без да използвате кафе. За да направите това, отворете капака и напълнете резервоара за вода до MAX, Фиг. D-2. Поставете стъкления съд върху нагревателната плоча Фиг. D-4. Свържете устройството. Бутонът  ще светне.



Преди да включите кафемашината се уверете, че превключвателя е в позиция .



Устройството няма да работи, ако капакът не е затворен правилно.







Завъртете превключвателя в позиция . Натиснете бутона . След няколко секунди водата ще започне да тече през отвора за кафе. В края на приготвянето на кафето, кафемашината ще влезе автоматично в режим за поддържане на температурата. Натиснете бутона , за да изключите устройството. Оставете уреда да се охлади. Изцедете водата от каната и изплакнете съда с чиста вода.

### Ред на работа

1. Отворете капака и напълнете резервоара за вода до MAX, Фиг. D-2. **Използвайте само трапезна и негазирана вода при стайна температура от 25° С.** Уредът може да приготи максимум 4 чаши кафе по време на един цикъл за приготвяне. Поставете филтъра в мелницата, Фиг. С. Уверете се, че всичко е

поставено правилно. Изсипва се достатъчно количество смляно кафе или кафе на зърна в съда за кафе, Фиг. D-3.

**ЗАБЕЛЕЖКА.** Препоръчва се 1 супена лъжица смляно кафе и 1,5 кафе на зърна за 1 чаша. Можете да настроите количеството кафе според вашите предпочитания. Ако предпочитате по-силно кафе, намалете количеството вода.

2. Затворете капака на устройството. Поставете стъкления съд върху нагревателната плоча. Уверете се, че централната линия на стъкления съд е изравнена с клапана против оттичане. Свържете устройството. Светодиодът на бутона  ще светне. Завъртете превключвателя в позиция ,  или , Фиг. D-5. Натиснете , Фиг. D-6. След няколко секунди, кафето ще започне да тече през отвора за кафе. В края на приготвянето на кафето, кафемашината ще влезе автоматично в режим за поддържане на температурата. След 40 минути, устройството ще се изключи автоматично и светодиодът на бутона  ще изгасне.

**ЗАБЕЛЕЖКА.** Когато кафето тече или когато мелницата работи, натиснете бутона , ако искате да изключите уреда. За да продължите, първо трябва да отворите капака и след това отново да го затворите.



Когато кафето тече или се смилва, не изваждайте стъклената кана от нагревателната плоча за повече от 30 секунди и не поставяйте празната кана върху нагревателната плоча.

3. After the coffee brewing is finished, take the glass jug and pour the coffee into the cup. To maintain a great taste of coffee, it is recommended to serve it immediately after brewing.

**ЗАБЕЛЕЖКА.** Обемът на кафето ще бъде по-малък от обема на водата, излята в съда, тъй като част от течността се абсорбира от кафето на прах.



Бавно излейте горещото кафе от стъклената кана, като се накланя до 45°, така че да не се разлиее и да не се изгорите.

4. Завъртете превключвателя в позиция  или отворете и затворете капака на устройството, преди да започнете нов цикъл на приготвяне.

Кондензът може да се натрупва в зоната над филтъра за кафе и може да се изтече по време на приготвянето.

Препоръчва се да се изчисти зоната над филтъра с чиста и суха кърпа след всеки цикъл на употреба.

## ПОЧИСТВАНЕ И ПОДДРЪЖКА, Фиг. Е



Почистете всички части на устройството веднага след употреба.

- Изключете устройството и го оставете да се охлади напълно. Лекото натиснете клапана против капене 3-4 пъти, за да източите цялата вода. Каната с капак, филтъра, измервателната лъжица, резервоара за вода и



вътрешния капак се измиват с топла вода и почистващ препарат. **Не можете да измиете частите на кафемашината в съдомиялната машина, освен каната с капак.**

- Ако е необходимо, почистете филтъра с мека четка, Фиг. D-9.
- Избършете корпуса на устройството с влажна кърпа, Фиг. D-8. Избършете повърхността на нагревателната плоча със суха мека кърпа.



• Никога не потапяйте корпуса на устройството във вода, за да избегнете електрически удари.

- След почистване, напълно изсушете всички елементи на устройството.

## ОТСТРАНЯВАНЕ НА КОТЛЕНИЯ КАМЪК

Препоръчва се да почиствате кафемашината от котлен камък веднъж на всеки 2 месеца. Препоръчва се да се използват специални препарати за почистване на кафемашини.

## ВЪЗМОЖНИ ПРОБЛЕМИ И РЕШЕНИЯ

Възможен проблем	Възможна причина	Решения
Устройството не се стартира.	• Няма напрежение в контакта.	• Изключете устройството и изчакайте докато напрежението се възстанови.
Устройството не работи.	• Няма вода в резервоара. • Капакът на устройството не е затворен.	• Напълнете резервоара за вода до MAX. Затворете устройството и го рестартирайте след 10-20 секунди. • Затворете капака.
Когато се използва мелницата за кафе, кафенето не е силно.		• Използвайте кафе на зърна от по-силни сортове или с по-интензивен вкус. • Уверете се, че избраният брой чаши отговаря на количеството вода в съда.
Кафето продължава да капе след приготвянето.	• Системата „против капене“ е запушена.	• Измийте резервоара за вода и съда за кафе, както и системата „против капене“.
Кафето не е достатъчно горещо.	• Има депозиран котлен камък.	• Преди да пригответе кафето, изплакнете съда с гореща вода. • Почистете устройството от котления камък.

## СЕРТИФИЦИРАНЕ НА ПРОДУКТА

За информация относно сертифицирането на продуктите, моля консултирайте сайта <http://www.oursson.com> или изисквайте копие от продавача.

Спецификации	
Модел	CM0400G
Разход, W	max900
Електрическо напрежение	220-240 V~; 50-60 Hz
Клас на защита	I
Температура за транспорт и съхранение	-25 °C до +35 °C
Температура за работа	+5 °C до +35 °C
Изисквания за влажност	15-75% без кондензация
Размери, мм	250x160x290
Тегло, кг	2,92

\* Продуктите трябва да се складираат на сухо и проветрено място, при температури под -25°C.



Само квалифициран специалист от сервизния център на OURSSON трябва да извършва ремонт.

## СЕРВИЗ

Компанията OURSSON изразява своята благодарност към Вас за избора на нашите продукти. Направихме всичко възможно този продукт да отговаря на Вашите нужди и качеството да съответства на най-високите европейски стандарти. Ако Вашият продукт OURSSON има нужда от поддръжка, моля свържете се с един от оторизираните сервизни центрове. Пълният списък на сервизните центрове и техните точни адреси могат да бъдат намерени на сайта [www.oursson.ro](http://www.oursson.ro).

### Гаранционни условия OURSSON:

1. Гаранцията на OURSSON се предоставя от OURSSON. Прилага се само за моделите, предназначени и продавани на територията на Румъния, които са сертифицирани в съответствие с националните стандарти.
2. Гаранцията на OURSSON е в съответствие с действащото законодателство с цел защита на правата на потребителите. Гаранцията е регламентирана от законите на държавата, в която е доставен продукта, и е валидна само тогава, когато продуктът се използва само за домашна употреба. Гаранцията на OURSSON не се прилага при търговска цел.
3. Гаранционен период за продуктите с марка OURSSON:

Продукт	Период на ползване, месеци	Гаранционен срок, месеци
Микровълнови фурни, хлебопекарни, индукционни котлони, multicooker, кухненски уреди, кухненски машини, електрически кани, електрически грилове, миксери, месомелачки, миксери, тостери, термопасти, бърсначки, сокоизстисквачки, кафемашини, мелачки, дехидратори, уреди за кисело мляко, ферментатори, мини фурни фризерни, хладилници, автоматични машини, кафеавтомати, уред за разпенване на мляко, кафемашина, кухненски везни, сифони	60	24

4. Гаранцията OURSSON не се прилага за частите, които имат обикновено износване, ако смяната им е предвидена по проект:
  - батерии
  - опаковка, аксесоари за транспорт и монтаж, документацията придружаваща продукта.
5. Гаранцията не се прилага за дефекти, причинени на продукта вследствие на нарушаване на

инструкциите за употреба, съхранение или транспорт, действия на трети лица или на непреодолима сила, включително, но без ограничаване до следните случаи:

- Ако дефектът на продукта е резултат на невнимателно боравене, погрешна употреба, нарушаване на инструкциите за употреба, посочени в наръчника с инструкции, включително вследствие на излагане на високи или ниски температури, висока влажност или прах, следи от отваряне на корпуса и/или собствен ремонт, разминаване в параметрите на електрическия ток, ако е имало във вътрешността на продукта течности, насекоми или други чужди тела или вещества и дългосрочна употреба на продукта на границите на неговите възможности.
  - Ако дефектът на продукта е в резултат от неоторизиран опит за тестване на продукта или за извършване на някакви промени в дизайна или софтуера, включително услуги за ремонт или поддръжка, неоторизирани от OURSSON.
  - Ако дефектът на продукта е вследствие на използване на некачествено или несъответстващо оборудване, аксесоари, резервни части.
  - Ако дефектът на продукта е свързан с употребата му в комбинация с допълнителни съоръжения (аксесоари), различни от допълнителното оборудване, препоръчано от OURSSON за употреба с този продукт. OURSSON не носи отговорност за качеството на допълнителното оборудване (аксесоари), произведено от трети страни, за качеството на техните продукти, заедно с такова оборудване, както и за качеството на работата на допълнителното оборудване на OURSSON заедно с продуктите на други производители.
6. Продуктовите дефекти, възникнали по време на употреба, се ремонтират от оторизирани сервизи. По време на гаранционния срок, ремонтването на дефектите е безплатно при представяне на гаранционната карта и на документите, които потвърждават факта и датата на договора за покупка на дребно (фактура и касова бележка / квитанция). Трябва да се вземе предвид следното:
    - Конфигурирането и инсталирането на продукта, описани в наръчника за употреба, не се включват в обхвата за прилагане на гаранцията на OURSSON и могат да се извършват или от потребителя или от персонала на оторизирани сервизи, като е платена услуга.
    - Услугите за поддръжка (почистване и смазване на компонентите, смяната на консумативите и материалите и др.) се извършват срещу заплащане.
  7. OURSSON не носи отговорност за щети, причинени пряко или косвено върху продукти на хора, домашни любимци, или върху имущество, ако са се появили като резултат от неспазването на правилата и условията на употреба, съхранение, транспортиране или инсталация на продукта, умислени действия или небрежност на потребителя или трети лица.

- В никакъв случай, OURSSON няма да носи отговорност за всякакви загуби или специални щети, случайни, непреки или като последица, включително, но без ограничаване до, неизвършена печалба, загуби поради прекъсване на търговската или промишлената дейност или от всяко друго естество, възникващи във връзка с използването или невъзможността за използване на продукта.
- Поради непрекъснатото подобряване на дизайна, продуктите и някои технически характеристики могат да се променят без предварително уведомление от страна на производителя.

### Използване на продуктите след гаранционния срок (периода на живот):

- Периодът за живот, определен от OURSSON за продуктите, е валиден само, ако се използват единствено в домашни условия, както и при условие, че се спазват инструкциите за употреба, съхранение и транспорт. При внимателно боравене с продуктите и при спазване на правилата за експлоатация, действителният период за употреба може да надвиши средния период за употреба, определен от OURSSON.
- В края на средния период за употреба на продукта, трябва да се свържете с оторизиран сервизен център с цел извършване на рутинна поддръжка на продукта. Услугите за поддръжка и сервиз ще се извършват срещу заплащане.
- OURSSON не препоръчва използването на продукти след края на средния период за употреба, без проверка в оторизиран сервизен център, защото в този случай продуктът може да бъде опасен за живота, здравето или имуществото на потребителя.



### Рециклиране на продуктите

Продуктите не могат да се изхвърлят заедно с битовите отпадъци. Трябва да се депонират в центрове за рециклиране на електрическо и електронно оборудване в съответствие с румънското законодателство. Чрез рециклиране на този продукт помагате за запазване на природните ресурси и за предотвратяване на

щетите върху околната среда и здравето. За повече информация относно пунктовете за събиране и рециклиране на този продукт, моля, свържете се с местната служба за елиминирание на битови отпадъци.

### Дата на производство

На всеки продукт се предоставя уникален буквено цифрен сериен номер, дублиран от баркод, който съдържа следната информация: име на групата продукти, дата на производство, сериен номер на продукта. Датата на производството може да е поставена и върху опаковката и/или продукта.



Сериеният номер е поставен върху задния панел на продукта, върху опаковката и в гаранционната карта.

- 1 Първите две букви - групата продукти (CM - Coffee Machine)
- 2 Първите две цифри - година на производство.
- 3 Следващите две цифри - седмица на производство.
- 4 Последните две цифри - сериеният номер на продукта.



За да се избегнат объркванията, моля прочетете внимателно инструкциите за употреба и гаранционните условия, проверете правилността на гаранционната карта. Гаранционната карта е валидна само ако са попълнени правилно и ясно: модела, сериеният номер, датата на закупуване, печата и подписа на продавача, подписа на клиента. Сериеният номер и моделът на продукта трябва да съответстват с посочените в гаранционната карта. При неспазване на тези условия, както и ако информацията от гаранционната карта се промени или изтрие, картата става невалидна.



Ако имате въпроси или проблеми относно продуктите на OURSSON - моля свържете се с нас на електронен адрес: [info@oursson.ro](mailto:info@oursson.ro)

Този наричник е защитен въз основа на румънското и европейското законодателство от закона за авторското право. Всяко неоторизирано използване, включително, но без ограничаване до, копиране, принтиране и разпространение, включва прилагането на гражданска отговорност в съответствие с действащото законодателство.

### Контакти:

1. Производител: OURSSON, Rue du Grand-Chêne 5, 1003, Лозанна, Швейцария.
2. Ексклузивен вносител за Румъния – Oursson Appliance SRL, str. Zaharia Stancu 9, Брашов, Румъния, 500086, e-mail: [info@oursson.ro](mailto:info@oursson.ro).

OURSSON AG  
Произведено в Китай







[www.oursson.com](http://www.oursson.com)

