

DAEWOO

RU Посудомоечная машина / Руководство пользователя

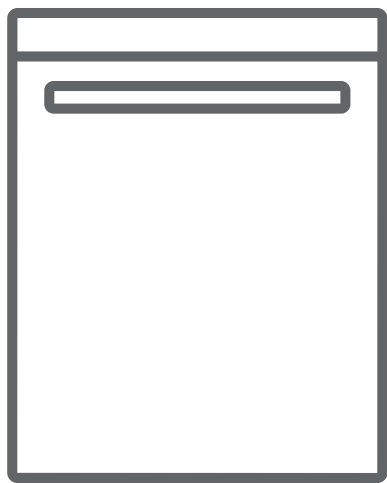

DDW-V13AFTW

СОДЕРЖАНИЕ

| | |
|--|-----------|
| Технические характеристики..... | 4 |
| Соответствие стандартам и данные тестирования | 5 |
| <i>Техника безопасности и рекомендации</i> | 6 |
| Вторичная переработка..... | 6 |
| Техника безопасности | 6 |
| Рекомендации | 10 |
| Предметы, которые не следует мыть в посудомоечной машине | 11 |
| <i>Установка машины</i> | 12 |
| Расположение машины | 12 |
| Подключение к водопроводной сети | 13 |
| Шланг подачи воды | 13 |
| Шланг отвода воды | 14 |
| Подключение к электросети | 16 |
| Установка машины в кухонную мебель | 17 |
| Перед эксплуатацией | 19 |
| <i>Подготовка машины к эксплуатации</i> | 19 |
| Важность смягчения воды..... | 19 |
| Добавление соли..... | 19 |
| Индикаторная полоска | 20 |
| Регулировка потребления соли | 20 |
| Применение моющих средств | 22 |
| Добавление моющих средств в отсек..... | 22 |
| Комбинированные моющие средства | 22 |
| Добавление ополаскивателя и настройка его расходования..... | 23 |

| | |
|--|-----------|
| Загрузка посудомоечной машины | 25 |
| Подставка для тарелок | 25 |
| Альтернативные способы загрузки корзины | 26 |
| Описание программ | 28 |
| Элементы программы | 28 |
| Выбор программы и эксплуатация машины | 29 |
| Замена программы | 30 |
| Отмена программы | 30 |
| Выключение машины | 30 |
| Техническое обслуживание и чистка | 31 |
| Фильтры | 31 |
| Консоли распыления | 32 |
| Фильтр шланга | 32 |
| Коды ошибок и действия в случае ошибки | 33 |
| Практические советы и полезная информация | 35 |

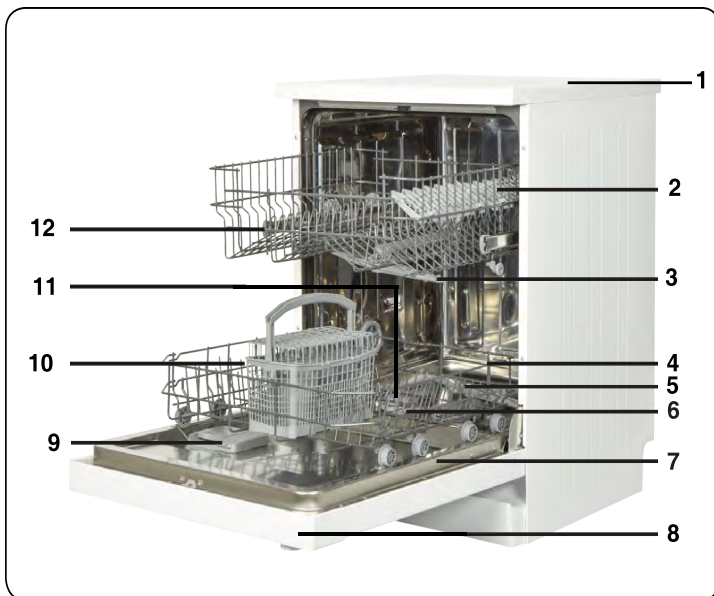

- | | | | |
|----|-------------------------------|-----|---|
| 1. | Верхняя корзина с подставками | 6. | Табличка с техданными |
| 2. | Верхняя консоль распыления | 7. | Панель управления |
| 3. | Нижняя корзина | 8. | Дозатор моющего средства и ополаскивателя |
| 4. | Нижняя консоль распыления | 9. | Корзина для столовых приборов |
| 5. | Фильтры | 10. | Распределитель соли |
| | | 11. | Фиксатор верхней корзины |

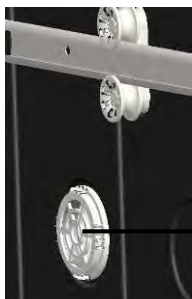

12 **Устройство активной сушки:** Эта система обеспечивает более эффективную сушку посуды.

Технические характеристики

| | |
|-----------------------------|--|
| Емкость | 13 комплектов |
| Высота | 850 мм |
| Высота (без верхней панели) | 820 мм |
| Ширина | 598 мм |
| Глубина | 598 мм |
| Масса нетто | 46 кг |
| Электропитание | 220-240 В, 50 Гц |
| Полная мощность | 1900 Вт |
| Мощность нагрева | 1800 Вт |
| Мощность насоса | 100 Вт |
| Мощность дренажного насоса | 30 Вт |
| Давление подачи воды | 0,03 МПа (0,3 бар) - 1 МПа (10 бар) |
| Ток | 10 А |

Соответствие стандартам и данные тестирования / Декларация о соответствии требованиям ЕС

Данный продукт соответствует требованиям всех применимых директив и соответствующих

гармонизированных стандартов, необходимых для использования маркировки СЕ.

Важное примечание для пользователя. Электронную копию данного руководства вы можете получить, написав письмо на следующий электронный адрес: **«support@dwec.ru»**. В письме укажите название модели и серийный номер (20 цифр), указанный на дверце устройства

ТЕХНИКА БЕЗОПАСНОСТИ И РЕКОМЕНДАЦИИ

Вторичная переработка

- Некоторые компоненты и упаковка машины произведены из материалов, пригодных для переработки.
- Пластиковые части имеют международную маркировку: >PE< (полиэтилен) , >PS< (полистирол), >POM< (полифенилоксид), >PP< (полипропилен)...
- Картонные части изготовлены из переработанной бумаги; их следует выбрасывать в контейнеры для использованной бумаги для вторичной переработки.
- Такие материалы нельзя выбрасывать в обычные мусорные контейнеры. Их следует отправлять в пункты вторичной переработки.
- Обратитесь в соответствующие центры для получения информации и методах и пунктах утилизации.

Техника безопасности

Прием доставленной машины

- Проверьте машину или ее упаковку на наличие повреждений. Ни в коем случае не запускайте поврежденную машину; обратитесь в авторизованный сервисный центр.
- Снимите упаковочный материал в соответствии с указаниями и утилизируйте его согласно правилам.

На что следует обратить внимание при установке машины

- Выберите подходящее безопасное и ровное место для установки машины.
- Проводите установку и подключение машины в соответствии с инструкциями.

- Установка и ремонт машины должны производиться только сервисным специалистом, имеющим разрешение на выполнение работ такого рода.
- Для машины следует использовать только оригинальные запасные части производителя.
- Перед установкой убедитесь, что машина отключена от электросети.
- Проверьте, соответствует ли нормативам система электропредохранителей помещения.
- Все электрические подключения должны соответствовать значениям, указанным на табличке с техническими данными.
- Обязательно убедитесь в том, что машина не устанавливается на кабель электропитания.
- Никогда не подключайте машину к удлинителю или разветвителю. После установки машины доступ к штепсельной вилке должен быть свободным.
- После установки машины в подходящее место выполните первый цикл мойки без посуды.

Постоянная эксплуатация

- Эта машина предназначена для домашнего использования; не применяйте ее для любых других целей. Использование машины в коммерческих целях аннулирует гарантию.
- Не становитесь и не садитесь на машину, не ставьте тяжелые предметы и не становитесь на открытую дверцу, поскольку посудомоечная машина может перевернуться.
- Добавляйте в дозаторы только моющие средства и ополаскиватели, предназначенные специально для посудомоечных машин. Наша компания не несет

ответственности за поломки, вызванные несоблюдением этого условия.

- Вода в отсеке мытья машины не является питьевой – не пейте ее.
- В отсек для мытья не должны попадать химические растворители, поскольку это может привести ко взрыву.
- Проверьте, являются ли пластиковые предметы термоустойчивыми, прежде чем мыть их в машине.
- Это устройство могут использовать дети 8 лет или старше, а также лица с ограниченными физическими, сенсорными или интеллектуальными возможностями, либо не имеющие опыта и знаний при соответствующем надзоре или если им были даны указания касательно безопасного использования устройства и связанных с ним опасностей. Не разрешайте детям играть с устройством. Не разрешайте детям проводить чистку или управлять устройством без соответствующего надзора.
- Не размещайте в машине предметы, не предназначенные для мытья в посудомоечных машинах. Также не перегружайте корзину. Наша компания не несет ответственности за царапины или коррозию на внутренней поверхности машины, вызванные движениями корзины при несоблюдении вышеуказанного условия.
- Ни при каких обстоятельствах не следует открывать дверцу машины во время мытья посуды, поскольку это может привести к выливанию горячей воды. Защитные устройства гарантируют остановку машины при открытии дверцы.
- Не оставляйте дверцу открытой. Несоблюдение этого условия может привести к несчастным случаям.
- Размещайте ножи и другие острые предметы в корзине

для столовых приборов лезвием или острыми концами вниз.

- В случае повреждения шнура, во избежание опасности, его должен заменять производитель, сервисный агент или лица, имеющие аналогичную квалификацию.

- Это устройство не предназначено для использования лицами (включая детей) с ограниченными физическими, сенсорными или интеллектуальными возможностями, либо при отсутствии опыта и знаний; они могут пользоваться машиной под присмотром лица, ответственного за их безопасность, или по его указаниям, касающимся эксплуатации устройства.

- Если опция энергосбережения активирована, по окончании программы дверца откроется. Не пытайтесь закрыть дверцу в течение минуты после открытия, чтобы не повредить механизм автоматического открытия дверцы. Дверца должна оставаться открытой в течение 30 минут для достаточного высушивания посуды.(В моделях с автоматическим открытием дверцы)

Внимание. Не стойте перед дверцей после того, как прозвучит сигнал автоматического открытия дверцы.

Безопасность детей

- После снятия упаковки машины убедитесь, что упаковочный материал находится в недоступном для детей месте.

- Не разрешайте детям играть с машиной или запускать ее.

- Не подпускайте детей к моющим веществам или ополаскивателям.

- Не подпускайте детей к открытой машине, поскольку

на ее внутренней поверхности могут находиться остатки моющих веществ.

- Убедитесь, что старая машина не представляет угрозу для детей. Известны факты, когда дети закрывались внутри машины. Для предотвращения таких ситуаций сломайте замок дверцы машины и отрежьте кабели электропитания.

В случае неисправности

- Любую неисправность машины должны устранять только авторизованные квалифицированные специалисты. Ремонт, выполненный другими лицами, приведет к аннулированию гарантии.

- Перед ремонтом машины убедитесь, что она отключена от источника питания. Выключите предохранительное устройство или отсоедините машину от сети питания. При отсоединении не тяните за шнур питания. Закройте кран подачи воды.

Рекомендации

- Для экономии воды и электроэнергии удалите остатки еды с тарелок, прежде чем помещать их в машину. Запускайте машину с полной загрузкой.

- Используйте программу предварительного ополаскивания только при необходимости.

- Кладите

пустотелые предметы, такие как чаши, стаканы и кувшины отверстием вниз.

- Не рекомендуется загружать в машину количество посуды, отличающееся от или превышающее указанное.

Предметы, которые не следует мыть в посудомоечной машине:

- пепельницы, посуду со следами воска и парафина, полирующих средств, краски, химических веществ, предметы из железных сплавов;
- вилки, ложки и ножи с деревянными, костяными или перламутровыми ручками; склеенные предметы, а также предметы, испачканные абразивными, кислотными или щелочными веществами;
- предметы, изготовленные из нетермостойкого пластика, медные или луженые сосуды;
- алюминиевые и серебряные предметы (они могут изменить цвет, потускнеть);
- некоторые хрупкие стеклянные предметы, фарфор с росписью, которая может побледнеть даже после однократного мытья; некоторые хрустальные предметы, которые теряют прозрачность со временем, клееные столовые приборы, не являющиеся термостойкими, посуда из свинцового хрусталя, разделочные доски, предметы из синтетических волокон;
- в посудомоечной машине не следует мыть абсорбирующие предметы, например, губки или кухонные салфетки.

Внимание. В дальнейшем старайтесь покупать посуду, предназначенную для мытья в посудомоечной машине.

УСТАНОВКА МАШИНЫ

Расположение машины

При выборе места для установки машины обратите особое внимание на возможность легкой загрузки и выгрузки посуды из машины.

Не размещайте машину в местах, где температура может упасть ниже 0°C.

Перед установкой распакуйте машину, следуя указаниям на упаковке.

Устанавливайте машину рядом с краном подачи воды и сливом. Устанавливая машину, следует принимать во внимание, что после установки подключения к сетям питания и водоснабжения не будут изменяться

При перемещении машины не держите ее за дверь или панель.

Оставьте достаточное пространство вокруг машины, чтобы свободно перемещать ее для очистки.

При размещении машины убедитесь, что шланги подачи и отвода воды не зажаты. Также убедитесь, что машина не установлена на электрический кабель.

Отрегулируйте ножки машины, чтобы сбалансировать и выровнять ее. Правильное положение машины гарантирует беспроблемное открывание и закрывание дверцы.

Если дверца машины не закрывается, проверьте устойчивость положения машины; при необходимости также отрегулируйте ножки и проверьте положение машины.

Подключение к водопроводной сети

Убедитесь, что водопровод в помещении подходит для установки посудомоечной машины. Также рекомендуется установить фильтр на входе линии подачи воды в ваш дом или квартиру, чтобы избежать повреждения машины, причиной которого может стать любое загрязнение (песок, глина, ржавчина и т.д.), случайно попавшее в машину через магистральную линию подачи воды или водопровод в помещении, и предупредить такие проблемы, как пожелтение машины и формирование отложений после мытья.

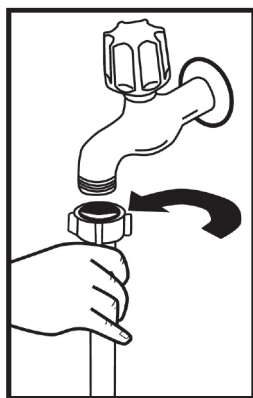

Шланг подачи воды

Не используйте имеющиеся старые/изношенные шланги подачи воды. Пользуйтесь новым водозаборным шлангом, который входит в комплект поставки машины. Если вы собираетесь подключить к машине новый или долгое время не использовавшийся шланг, перед подсоединением пропустите через него воду в течение некоторого времени. Подсоедините шланг подачи воды непосредственно к водопроводному крану. Давление воды в сети должно быть не менее 0,03 МПа и не более 1 МПа. Если давление воды выше 1 МПа, следует установить между машиной и краном клапан сброса давления.

После подключения следует полностью открыть вентиль и проверить плотность соединений. В целях безопасности всегда закрывайте вентиль подачи воды после завершения программы мойки.

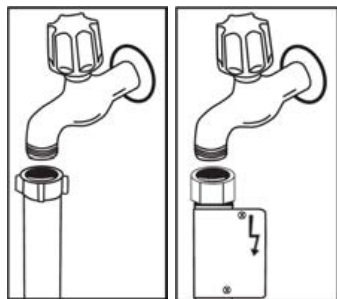

ПРИМЕЧАНИЕ: В некоторых моделях может применяться система защиты от протечек Aquastop. При наличии системы Aquastop возникает опасное напряжение. Не снимайте систему Aquastop. Она не должна сворачиваться или перекручиваться.

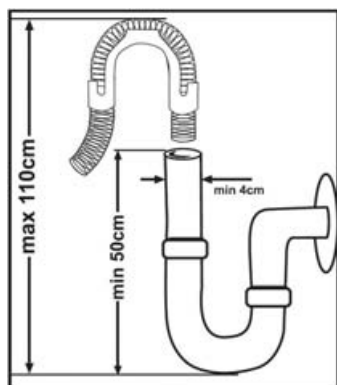

Шланг отвода воды

Сливной шланг можно подсоединить непосредственно к отверстию водостока или сливной трубе раковины. С помощью специальной изогнутой трубы (если доступно) можно сливать воду непосредственно в раковину, зацепив конец трубы за край раковины. Это соединение должно находиться на расстоянии минимум 50 см, максимум 110 см от уровня пола.

Внимание. При использовании сливного шланга длиной более 4 м посуда может оставаться грязной. В таком случае компания не несет ответственности за качество работы посудомоечной машины.

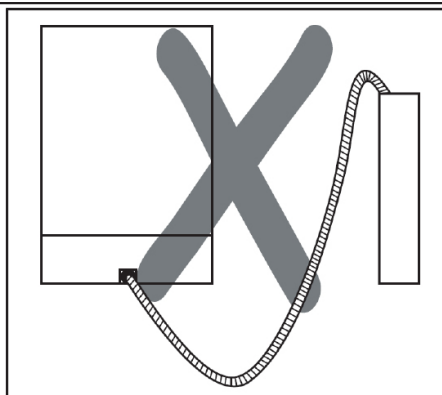
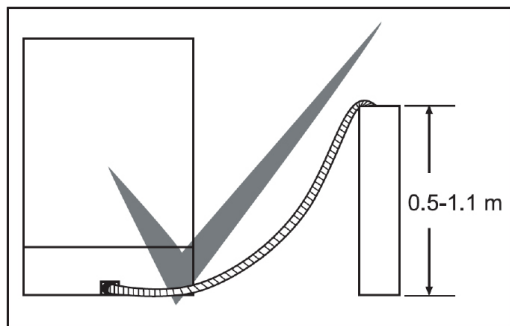

Подключение к электросети

Заземленную вилку машины следует подсоединить к заземленной розетке электросети с подходящим напряжением и силой тока. Если в помещении нет заземленной розетки, ее установку должен выполнить квалифицированный электрик. В случае эксплуатации машины без должного заземления наша компания не несет ответственности за любой возможный ущерб.

Рабочий ток плавкого предохранителя должен составлять 10-16 А.

Машина предназначена для подключения к электросети с напряжением 220-240 В. Если напряжение электропитания в вашем регионе составляет 110 В, используйте трансформатор 110/220 В и 3000 Вт. Машину не следует подключать к электросети во время установки.

Всегда используйте изолированную вилку, входящую в комплект поставки машины.

Эксплуатация машины при более низком напряжении ухудшит качество мойки.

Замена кабеля электропитания машины должна проводиться авторизованным сервисным специалистом или авторизованным электриком. Несоблюдение этого условия может привести к несчастным случаям.

В целях безопасности всегда отсоединяйте вилку от сети электропитания после завершения программы.

Во избежание поражения электротоком не отсоединяйте вилку влажными руками.

При отсоединении машины от источника питания всегда беритесь только за вилку. Не тяните за шнур.

Установка машины в кухонную мебель

Чтобы установить машину в кухонную мебель, проверьте, имеется ли для этого достаточное пространство, а также возможности подключения машины к сети питания и канализации. **1** Если вы решите, что пространство в мебели подходит для установки посудомоечной машины, снимите с нее верхнюю панель, как показано на рисунке. **2**

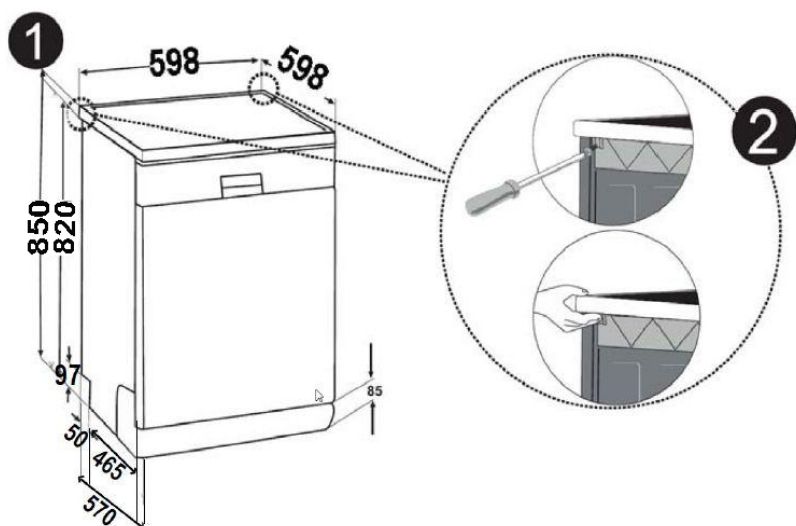

Внимание. Стационарная часть, под которую устанавливается машина путем удаления верхней крышки, должна быть устойчивой и не допускать нарушения балансировки.

Чтобы снять верхнюю панель, выкрутите удерживающие ее винты, расположенные в задней части машины; затем сдвиньте переднюю панель на 1 см назад и снимите ее.

Отрегулируйте ножки машины в соответствии с уклоном пола. **3** Установите машину в проем, стараясь не согнуть и не повредить шланги. **4**

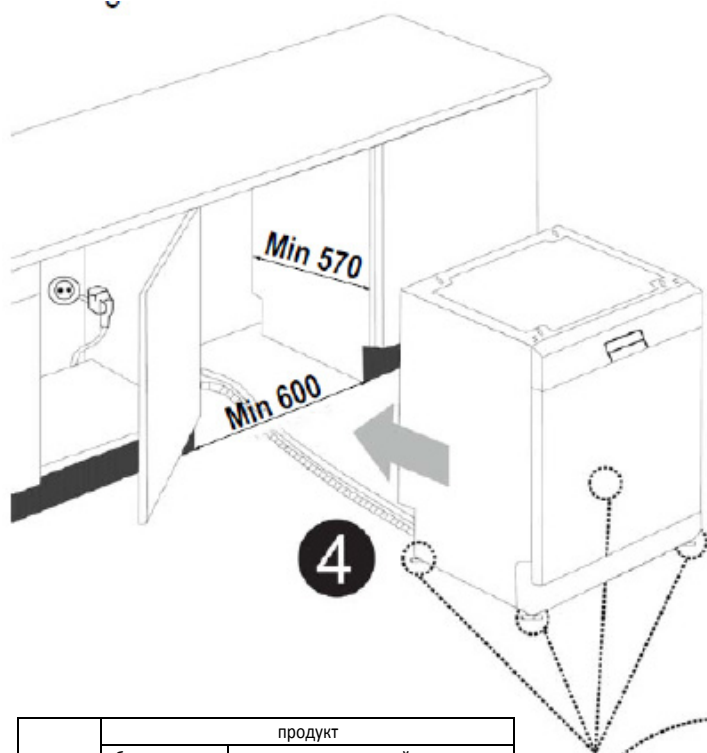

| | продукт | | |
|--------|--------------|------------------|------------------|
| | без изоляции | с изоляцией | |
| | Все товаров | Для 2-го Корзина | Для 3-го Корзина |
| высота | 820 mm | 830 mm | 835 mm |

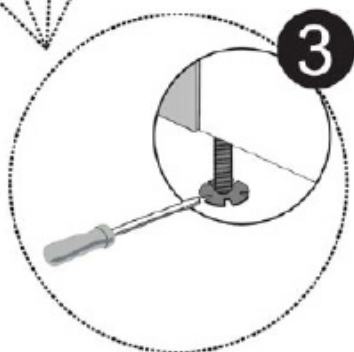

Внимание. После снятия верхней панели машину следует поместить в закрытое пространство, допустимые габариты которого показаны на рисунке.

Перед первой эксплуатацией машины

- Проверьте, соответствуют ли технические характеристики электропитания и подачи воды значениям, указанным в инструкциях по установке машины.
- Выньте из машины весь упаковочный материал.
- Добавьте смягчитель воды.
- Добавьте 1 кг соли в отсек для соли и наполните водой до краев.
- Добавьте ополаскиватель в отсек.

ПОДГОТОВКА МАШИНЫ К ЭКСПЛУАТАЦИИ

Важность смягчения воды

Для оптимальной работы машины необходима мягкая вода, то есть вода с пониженным содержанием извести. В ином случае на тарелках и внутренних частях машины будет оставаться белый известковый налет. Это негативно отображается на функциях мытья и сушки машины. Когда вода проходит через систему смягчения, из нее удаляются ионы, являющиеся причиной жесткости, благодаря чему получается мягкая вода, необходимая для наилучшего мытья. В зависимости от уровня жесткости подающейся воды эти ионы быстро накапливаются в системе смягчения. Поэтому систему смягчения следует обновлять, чтобы получить такой же результат при следующем мытье. Для этого применяется соль для посудомоечных машин.

Добавление соли

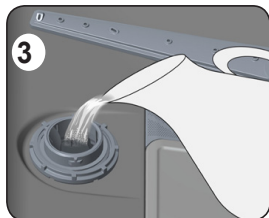
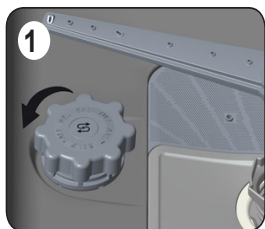

Используйте соль для умягчения, предназначенную специально для посудомоечных машин. Чтобы загрузить соль для умягчения, сначала извлеките нижнюю корзину, затем открутите колпачок отделения для соли, повернув его против часовой стрелки. Сначала заполните отделение 1 килограммами соли и водой до уровня переливания. При наличии воронки ее можно использовать для облегчения наполнения. Установите колпачок на место и завинтите его. После каждых 20-30 моек добавляйте в машину соль (прибл. 1 кг).

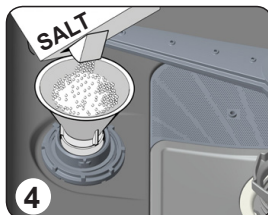

Наполните отсек для соли

водой только при первом запуске машины.

Рекомендуется использовать мелкогранулированную или порошковую соль.

Не кладите в машину плиточную соль. Несоблюдение этого условия со временем может привести к ухудшению состояния отсека для смягчителя. При запуске машины отсек для соли заполняется водой. Поэтому добавляйте соль перед запуском машины.

При этом пролившаяся соль будет смыта при мытье посуды. Если после добавления соли вы не собираетесь мыть посуду, запустите короткую программу мытья с пустой машиной во избежание повреждения устройства (для предотвращения коррозии), которое может вызвать пролившаяся при наполнении контейнера соль.

Чтобы оценить достаточность или недостаточность количества смягчающей соли в машине, взгляните на прозрачную часть колпачка отсека для соли. При достаточном количестве соли прозрачная часть имеет зеленый цвет. Если прозрачная часть имеет другой цвет, следует добавить в машину соль.

Чтобы понять, достаточное ли количество соли в машине, проверьте прозрачный отсек на крышке отделения для соли. Уровень соли достаточный, если прозрачный отсек зеленого цвета. Соль необходимо добавить, если прозрачный отсек не зеленого цвета

Испытательная полоска

Эффективность мойки вашей посудомоечной машины зависит от мягкости водопроводной воды. Поэтому в машине установлена система умягчения водопроводной воды.

Эффективность мойки возрастет, если система настроена правильно. Чтобы определить уровень жесткости воды в вашей местности, обратитесь в местную компанию по водоснабжению или определите жесткость с помощью индикаторной полоски (при наличии).

| | | | | | | | | | | | | | | | | | | | | | | | |
|---|---|---|--|---------------------|--|-----------|--|-------------|-----------|--|---------------------------------|-----------|--|---------------------------|-----------|--|----------------------------|-----------|--|--------------------|-----------|--|----------------------------|
| Откройте упаковку индикаторной полоски. | Откройте кран водопроводной воды на 1 минуту. | Подержите полоску в воде в течение 1 секунды. | Встряхните полоску после извлечения из воды. | Подождите 1 минуту. | Задайте жесткость воды для машины в соответствии с показаниями испытательной полоски. | | | | | | | | | | | | | | | | | | |
| | | | | | <table border="1"> <tr> <td>Уровень 1</td> <td></td> <td>Без извести</td> </tr> <tr> <td>Уровень 2</td> <td></td> <td>Очень низкое содержание извести</td> </tr> <tr> <td>Уровень 3</td> <td></td> <td>Низкое содержание извести</td> </tr> <tr> <td>Уровень 4</td> <td></td> <td>Среднее содержание извести</td> </tr> <tr> <td>Уровень 5</td> <td></td> <td>Содержание извести</td> </tr> <tr> <td>Уровень 6</td> <td></td> <td>Высокое содержание извести</td> </tr> </table> | Уровень 1 | | Без извести | Уровень 2 | | Очень низкое содержание извести | Уровень 3 | | Низкое содержание извести | Уровень 4 | | Среднее содержание извести | Уровень 5 | | Содержание извести | Уровень 6 | | Высокое содержание извести |
| Уровень 1 | | Без извести | | | | | | | | | | | | | | | | | | | | | |
| Уровень 2 | | Очень низкое содержание извести | | | | | | | | | | | | | | | | | | | | | |
| Уровень 3 | | Низкое содержание извести | | | | | | | | | | | | | | | | | | | | | |
| Уровень 4 | | Среднее содержание извести | | | | | | | | | | | | | | | | | | | | | |
| Уровень 5 | | Содержание извести | | | | | | | | | | | | | | | | | | | | | |
| Уровень 6 | | Высокое содержание извести | | | | | | | | | | | | | | | | | | | | | |

Регулировка расхода соли

Таблица уровней жесткости воды

| Уровень | в Германии dH | во Франции dF | в Великобритании dE | Индикатор |
|---------|---------------|---------------|---------------------|--|
| 1 | 0–5 | 0-9 | 0–6 | Индикатор «Мойка» горит. |
| 2 | 6–11 | 10–20 | 7–14 | Индикатор «Сушка» горит. |
| 3 | 12–17 | 21–30 | 15–21 | Горит индикатор «Окончание» |
| 4 | 18-22 | 31–40 | 22–28 | Индикаторы «Мойка» и «Сушка» горят. |
| 5 | 23–34 | 41–60 | 29–42 | Индикаторы «Мойка» и «Завершение программы» горят. |
| 6 | 35–50 | 61–90 | 43–63 | Индикаторы «Сушка» и «Окончание» горят. |

Если используемое вами значение жесткости выше 90 dF (жесткость во Франции) или если вы пользуетесь водой из скважины, рекомендуется применять фильтр и устройства очистки воды.

ПРИМЕЧАНИЕ. Заводской уровень жесткости – уровень 3.

Настройка

- Включите устройство, нажав кнопку Вкл/Выкл
- Нажмите кнопку Вверх не менее чем на 3 секунды сразу после включения машины.
- Отпустите кнопку после того как начнет моргать индикатор. Будут отображены последние использованные значения.
- Нажмите кнопку Вверх или Вниз для повышения или понижения уровня жесткости.
- Чтобы сохранить настройки, машину следует выключить.

Применение моющего средства

Используйте моющие средства, предназначенные для домашних посудомоечных машин. Можно приобрести такие моющие средства в форме порошка, геля и таблеток.

Моющее средство следует добавлять в отсек перед запуском машины. Храните моющие средства в прохладном сухом и недоступном для детей месте.

Не добавляйте моющее средство в отсек больше указанного количества, поскольку это может привести к появлению царапин на стеклянной посуде, а также остатков плохо смытого моющего средства.

Чтобы получить дополнительную информацию касательно используемого моющего средства, обратитесь к производителю средства.

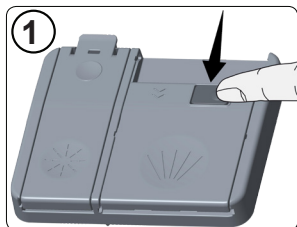

Добавление моющего средства в отсек

Нажмите на фиксатор, чтобы открыть контейнер для моющего средства, как показано на рисунке. **1** Внутри контейнера есть линии уровней. С помощью этих линий можно правильно измерить количество моющего средства. Контейнер вмещает 40 см³ моющего средства.

Откройте упаковку моющего средства для посудомоечных машин и наполните больший отсек на **5** 25 см³, если посуда очень грязная, или на 15 см³, если она загрязнена

незначительно. **2** Если немытая посуда пролежала достаточно долгое количество времени и если на ней имеются остатки пищи, а также если машина перегружена, налейте **5** 5 см³ моющего средства в отсек предварительного ополаскивания и запустите машину.

Можно добавить в машину больше моющего средства, в зависимости от степени загрязнения и уровня жесткости воды.



Комбинированные моющие средства

Производители моющих средств также выпускают средства, которые называются 2-в-1, 3-в-1 или 5-в-1...

Средства 2-в-1 содержат моющее средство+соль **или** ополаскиватель. При использовании средств 2-в-1 следует обращать внимание на состав этих таблеток.

Другие моющие средства в форме таблеток также выполняют функции моющего средства+ополаскивателя+соли+различные дополнительные функции.

В целом, комбинированные моющие средства обеспечивают достаточно хорошие результаты только при соблюдении определенных условий применения. В состав таких средств входит четко установленное количество ополаскивателя и/или соли.

Что следует учитывать при использовании этого типа продуктов:

- Всегда проверяйте в описании продукта сведения о том, является ли он комбинированным;
- Проверяйте, подходит ли используемое моющее средство для установленного в настройках машины диапазона жесткости воды.
- Следуйте инструкциям на упаковке продукта.
- Если такое моющее средство имеет форму таблеток, никогда не помещайте его во внутреннюю секцию или корзину для столовых приборов посудомоечной машины; кладите его в распределитель или в контейнер для моющего средства.

- Они обеспечивают хорошие результаты только для определенных применений. При использовании этого типа моющих средств необходимо обратиться к производителю и узнать об условиях применения таких средств.
- Если условия применения и настройки машины являются подходящими, это гарантирует экономию соли и/или ополаскивателя.
- Если результаты мытья после использования средств 2-в-1 или 3-в-1 недостаточные (на посуде остается известковый налет и она мокрая), обратитесь к производителю моющего средства. Гарантия на машину не распространяется на любые жалобы, связанные с применением такого типа моющих средств.

Рекомендованное использование. Чтобы получать наилучший результат при использовании комбинированных моющих средств, добавьте соль и ополаскиватель в машину и установите настройки уровня жесткости воды и ополаскивателя на самое низкое положение.

Внимание. При возникновении каких-либо проблем, не наблюдавшихся ранее и связанных с использованием такого типа моющих средств, обращайтесь непосредственно к производителю моющего средства.



Растворимость таблетированных моющих средств различных производителей может варьироваться в зависимости от температуры и времени растворения.

Поэтому не рекомендуется использовать подобные моющие средства в коротких программах. В таких программах лучше использовать порошковые моющие средства.

Заполнение отделения для ополаскивателя и его настройка

Чтобы заполнить отделение ополаскивателем, откройте крышку. Заполните отделение ополаскивателем до уровня MAX и закройте крышку. Будьте осторожны, чтобы не превысить максимальный уровень ополаскивателя. При необходимости вытрите пролитый ополаскиватель.

Чтобы изменить уровень ополаскивателя, перед включением посудомоечной машины выполните следующие шаги:

- Включите устройство, нажав кнопку Вкл/Выкл
- Нажмите кнопку Вверх не менее чем на 5 секунд сразу после включения машины.
- Отпустите кнопку после того как индикатор моргнет дважды. Затем отобразится последний уровень настройки.
- Нажмите кнопку Вверх или Вниз для повышения или понижения уровня жесткости.
- Чтобы сохранить настройки, машину следует выключить.

Заводское положение ополаскивателя — «4».

Если посуда не высушивается должным образом или покрывается пятнами, увеличьте уровень. Если на посуде образуются синие пятна, уменьшите уровень.

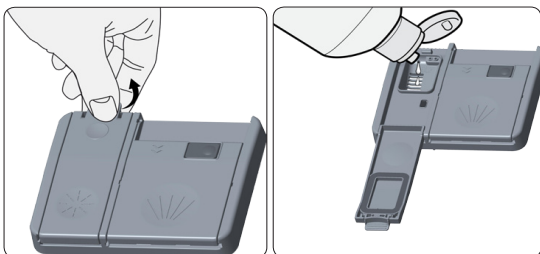

| Уровень | Доза ополаскивателя | Индикатор |
|---------|----------------------------------|--|
| 1 | Ополаскиватель не распределяется | Индикатор «Мойка» горит. |
| 2 | Распределяется 1 доза | Индикатор «Сушка» горит. |
| 3 | Распределяются 2 дозы | Индикатор «Окончание» горит. |
| 4 | Распределяются 3 дозы | Индикаторы «Мойка» и «Сушка» горят. |
| 5 | Распределяются 4 дозы | Индикаторы «Мойка» и «Завершение программы» горят. |

ЗАГРУЗКА ПОСУДОМОЕЧНОЙ МАШИНЫ

Правильное размещение посуды в машине позитивно влияет на энергопотребление машины, а также эффективность мытья и сушки.

Для загрузки посуды в машину имеется две отдельные корзины. В нижнюю корзину можно поместить круглые и глубокие предметы, такие как кастрюли с длинными ручками, крышки кастрюль, блюда, тарелки для салата, столовые приборы.

Верхняя корзина предназначена для блюдец, десертных тарелок, салатниц, чашек и стаканов. Длинные стаканы и бокалы располагайте вплотную к краю корзины, решетке или проволочному держателю стаканов, а не к другим предметам. Не укладывайте длинные стаканы плотно, поскольку они могут сместиться и разбиться.

Лучше размещать тонкие предметы в средней части корзины.

Можно смешать ложки с другими столовыми приборами, чтобы они не прилипли друг к другу. Для получения наилучших результатов рекомендуется использовать корзину для столовых приборов.

Во избежание травм или повреждений всегда размещайте предметы с длинными ручками или острыми краями, такие как вилки, нож для хлеба и т.д., концами вниз или острым краем горизонтально.

Внимание. Располагайте посуду в машине так, чтобы она не мешала перемещению верхней и нижней консолей распыления.

Подставка для тарелок

В верхней корзине имеются подставки для тарелок. **a** **b** Их можно использовать в открытом или закрытом положении. На открытые подставки **a** можно установить чашки; при закрытых подставках **b** в корзине можно разместить длинные стаканы или бокалы. Также на этих подставках можно размещать длинные вилки, ножи и ложки.

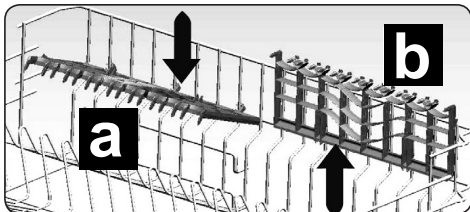

Регулировка верхней корзины по высоте

По умолчанию верхняя корзина находится в верхнем положении регулировки. В этом положении вы можете мыть большие кастрюли в нижней корзине. Когда вы опускаете верхнюю корзину в нижнее положение, как показано на рисунке, вы можете мыть в верхней корзине посуду большего объема. Используйте рычаг чтобы извлечь корзину из направляющих. Переставьте корзину на верхние колесики, или на нижние в зависимости от ваших потребностей. Зафиксируйте рычажок.

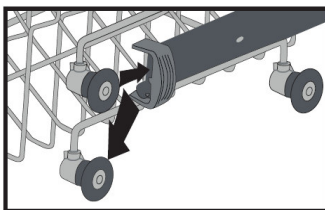
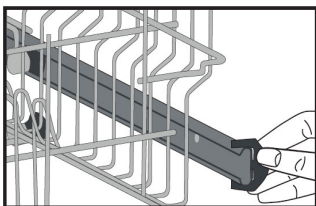

Альтернативные способы загрузки корзин

Нижняя корзина

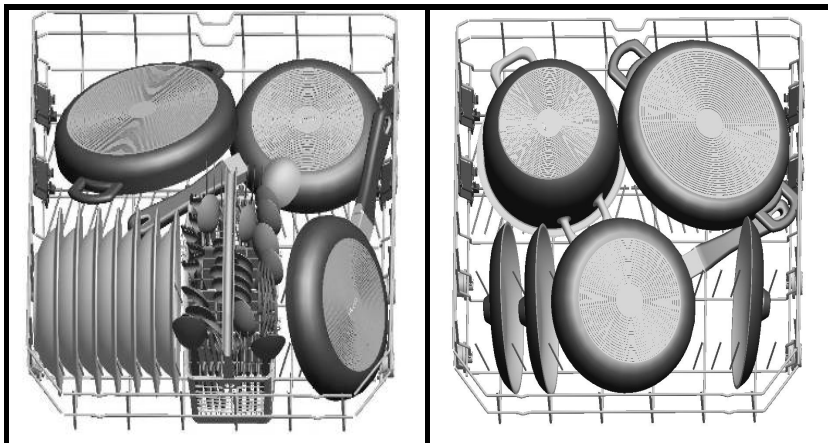

Верхняя корзина

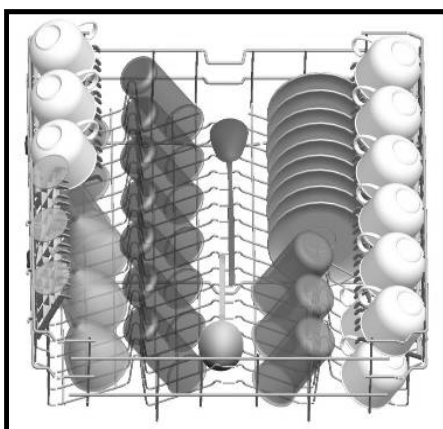

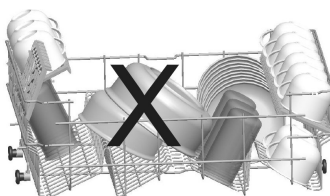
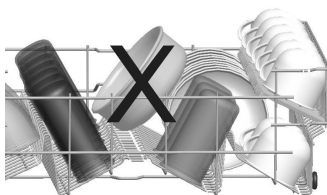
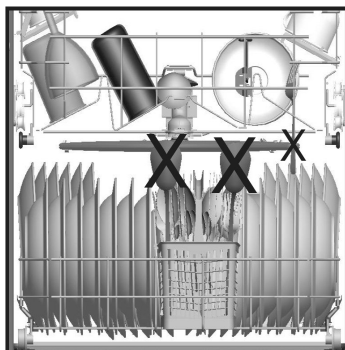
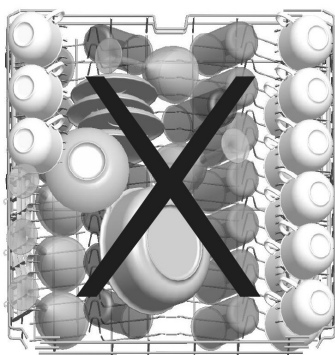

Неправильная загрузка



Важное примечание для испытательных лабораторий

Для получения подробной информации по эксплуатационным испытаниям обращайтесь по следующему адресу: dishwasher@standardtest.info. В электронном сообщении укажите, пожалуйста, название модели и серийный номер (20 цифр), которые можно найти на дверце устройства.



Элемент программы №

| Программа № |  |  |  |
|---|---|---|---|
| Названия программ и значения температуры | Предв. мойка | Быстрая 40 минут 40 °С | Эко 50 °С |
| Тип пищевых продуктов остатки | Подходит для полоскания посуды, которую вы планируете вымыть позже. | Подходит для слегка загрязненной посуды и быстрого мытья. | Стандартная программа для обычного загрязнения при пониженном потреблении энергии и воды. |
| Уровень загрязнения | - | малый | средний |
| Количество моющего средства В: 25 см ³ /15 см ³ А: 5 см ³ | - | В | А+В |
| | Предв. мойка | Мойка при 40°С | Предв. мойка |
| | Окончание | Промывка в холодной воде | Мойка при 50 °С |
| | | Ополаскивание горячей водой | Ополаскивание горячей водой |
| | | Окончание | Сушка |
| | | | Окончание |
| Время работы программы (мин) | 15 | 30 | 205 |
| Энергопотребление (кВт·ч) | 0,02 | 0,90 | 0,91 |
| Расход воды (литры) | 4,5 | 12,4 | 12,0 |



ВНИМАНИЕ: Программы быстрой мойки не включают сушку. Значения указанные выше, являются значениями, полученными в ходе ряда лабораторных испытаний, с соблюдением соответствующих стандартов. Значения могут изменяться в зависимости от состояния использованных продуктов и внешних воздействий (напряжения электрической сети, давление воды, температура подаваемой воды и окружающей среды).

Элемент программы №

| Программа № |  65°C |  65°C |  70°C |
|---|---|--|--|
| Названия программ и значения температуры | Супер 50. | Интенсивная 65 °С | Тщательная мойка 70 °С |
| Тип пищевых продуктов остатков | Подходит для средне загрязненной посуды ежедневного использования с более быстрой программой. | Подходит для сильно загрязнённых блюд. | Подходит для сильно загрязненной посуды, требующей тщательной мойки. |
| Уровень загрязнения | средний | высокий | высокий |
| Моющее средство количество В: 25 см3 / 15 см3 / А: 5 см3 | A+B | A+B | A+B |
| | Мойка при 65 С | Предв. мойка при 45°C | Предв. мойка при 50°C |
| | Ополаскивание чуть теплой водой | Мойка при 65 С | Мойка при 70 °С |
| | Ополаскивание горячей водой | Промывка в холодной воде | Промывка в холодной воде |
| | Окончание | Ополаскивание горячей водой | Ополаскивание горячей водой |
| | | Сушка | Сушка |
| | | Окончание | Окончание |
| Время работы программы (мин) | 50 | 117 | 127 |
| Энергопотребление (кВт·ч) | 1,35 | 1,61 | 1,8 |
| Расход воды (литры) | 12,7 | 17,2 | 16,5 |

ПАНЕЛЬ УПРАВЛЕНИЯ

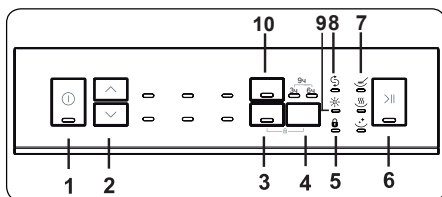

1. Кнопка Вкл/Выкл

Обеспечивает Вкл/Откл подачи питания на устройство при нажатии. Во время работы устройства горит индикатор Вкл/Выкл.

2. Кнопка выбора программ

Используется для выбора программы с помощью кнопок вверх/вниз.

3. Кнопка выбора мощного средства

Используется для выбора функции таблетированного мощного средства. При активации функции таблетирования загорится соответствующий индикатор. Если вы используете комбинированные мощные средства, включающие в себя соль, ополаскиватель и дополнительные функции, то выберите опцию таблетированных мощных средств. Индикатор таблетированного мощного средства будет гореть пока эта функция остается включенной.

4. Кнопка задержки

Используется для включения таймера задержки. При нажатии один раз запускается таймер на 3ч. При последующих нажатиях запускаются таймера на 6 и 9 часов соответственно. При загорании обоих индикаторов задержки активируется задержка на 9 часов.

5. Индикатор функции блокировки от детей

Функция активируется нажатием кнопок таблетированного мощного средства и функции задержки в течение 3 секунд. При нажатии любой кнопки во время действия блокировки от детей все индикаторы моргают.

6. Кнопка Пуск/Пауза

При нажатии на кнопку Пуск/Пауза выбранная вами программа запустится при помощи кнопки выбора программ и загорится индикатор мойки. После зауска программы индикатор Пуск/Пауза погаснет. В положении Остановка (Удержание) индикатор Пуск/Пауза мигает, а индикатор мойки загорается.

7. Контрольные индикаторы программ

Вы можете следить за ходом программы, используя лампы хода программ на панели управления.

- Мойка
- Ополаскивание
- Сушка
- Окончание

8. Предупреждение об отсутствии соли

Проверьте индикатор предупреждения об отсутствии соли на дисплее, чтобы убедиться, что смягчающая соль в вашей машине в достаточном количестве. Когда индикатор предупреждения об отсутствии соли загорится, заполните отделение соли.

9. Предупреждение об отсутствии ополаскивателя

Проверьте индикатор предупреждения об отсутствии ополаскивателя на дисплее, чтобы убедиться, что ополаскиватель в вашей машине в достаточном количестве. Когда индикатор предупреждения об отсутствии ополаскивателя загорится, заполните отделение ополаскивателя.

10. Функция половинной загрузки

Благодаря функции половинной загрузки в вашей машине вы можете укоротить длительность выбранной вами программы и сэкономить электроэнергию и воду.

Смена программы

Для смены работающей программы выполните следующие шаги.

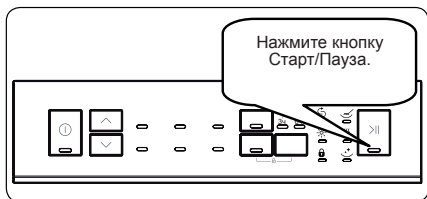

Отмена программы

Для отмены работающей программы выполните следующие шаги.



Выключение машины



ПРИМЕЧАНИЕ: Не открывайте двери до окончания программы.



ПРИМЕЧАНИЕ: Оставьте дверь слегка приоткрытой после окончания программы для ускорения сушки.



ПРИМЕЧАНИЕ: При открытии двери или отключении питания машины во время работы, программа продолжится после закрытия двери и подключения питания.



ПРИМЕЧАНИЕ: Если в процессе сушки отключится электричество или будет открыта дверь, программа остановится и можно будет выбрать новую программу.

ТЕХНИЧЕСКОЕ ОБСЛУЖИВАНИЕ И ЧИСТКА

Регулярная очистка машины продлевает срок ее службы.

В моечном отсеке машины могут накапливаться жировые и известковые отложения. Удаление отложений

- Наполните отсек для моющего средства, не загружая в машину посуду, выберите программу с высокой температурой воды и запустите машину. При недостаточной очистке поверхностей используйте специальные чистящие средства. (Такие чистящие средства предназначены специально для посудомоечных машин).

Очистка уплотнений дверцы машины

- Чтобы удалить накопившиеся загрязнения из уплотнений дверцы, регулярно протирайте уплотнения влажной тканью.

Очистка машины

Чистите фильтры и консоли распыления хотя бы раз в неделю.

Перед очисткой отключайте машину от сети электропитания и закрывайте кран подачи воды.

При очистке машины не применяйте твердые материалы. Используйте для чистки неабразивное чистящее вещество и влажную ткань.

Фильтры

Проверьте наличие остатков пищи на фильтре для крупных частиц и мелких фильтрах.

При наличии таких остатков снимите фильтры и очистите их под струей из крана.

a. Микрофильтр

b. Фильтр для крупных частиц

c. Металлический/пластиковый фильтр

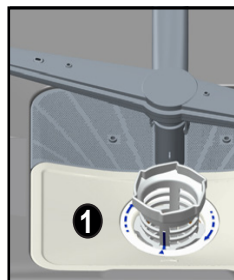
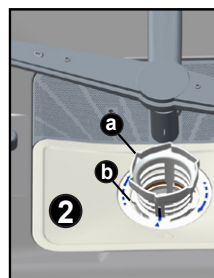

Чтобы снять и очистить блок фильтров, поверните его против часовой стрелки и, подняв вверх, выньте. **1**

Вытолкните и извлеките металлический/пластиковый фильтр. **3** Затем выньте фильтр для крупных частиц из микрофильтра. **2** Тщательно промойте его струей воды из крана. Установите на место металлический/пластиковый фильтр. Вставьте фильтр для крупных частиц в микрофильтр в соответствии с маркировкой. Установите микрофильтр в металлический/пластиковый фильтр и поверните в направлении, указанном стрелкой; блок собран, если видна стрелка на микрофильтре. **4**

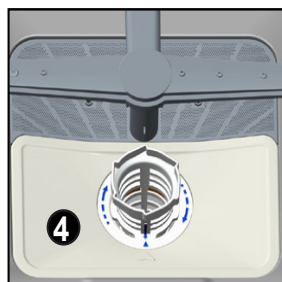
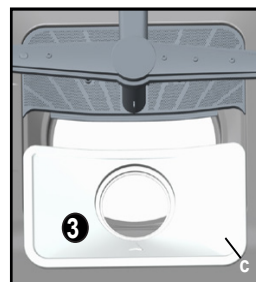

- Не используйте посудомоечную машину без фильтра.
- Неправильная установка фильтра негативно отражается на работе машины.
- Чистота фильтров очень важна для правильной работы машины.

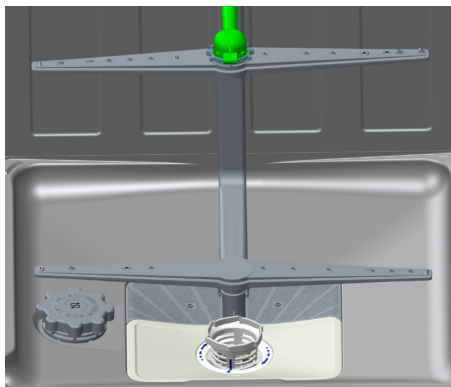

Консоли распыления

Проверьте, не забились ли отверстия в верхней и нижней консолях распыления. При наличии забитых отверстий снимите консоли распыления и промойте их водой.

Нижнюю консоль можно снять, потянув вверх, а гайку верхней консоли можно снять, повернув влево.

При установке верхней консоли распыления на место убедитесь, что гайка хорошо затянута.

Фильтр шланга

На шланг подачи воды установлен фильтр, чтобы избежать повреждения машины, причиной которого может стать любое загрязнение (песок, глина, ржавчина и т.д.), случайно попавшее в машину через магистральную линию подачи воды или водопровод в помещении, и предупредить такие проблемы, как пожелтение и формирование отложений после мытья. При необходимости периодически проверяйте фильтр и шланг. Чтобы прочистить фильтр, закройте кран и снимите шланг. Вынув фильтр из шланга, промойте его под краном. Установите очищенный фильтр на место. Подсоедините шланг.

КОДЫ ОШИБОК И ДЕЙСТВИЯ В СЛУЧАЕ ОШИБКИ

| КОД НЕИСПРАВНОСТИ | | | ОПИСАНИЕ НЕИСПРАВНОСТИ | КОНТРОЛЬ |
|---|---|---|--|--|
| Мойка | Окончание | Пуск/ Пауза | | |
| | |  | Недостаточное водоснабжение | <ul style="list-style-type: none"> •Убедитесь, что кран подачи воды открыт и нет отключения водоснабжения •Закройте кран подачи воды отсоедините шланг от крана и почистите фильтр на конечном соединении шланга. •Перезагрузите вашу машину проконсультируйтесь с сервисом, если неисправность продолжится |
| |  | | Неисправность в непрерывном водоснабжении | <ul style="list-style-type: none"> •Закройте кран •Проконсультируйтесь сервисом. |
| |  |  | Сточные воды в машине не могут быть отлиты. | <ul style="list-style-type: none"> •Шланг отлива воды засорен •Фильтры вашей машины могут быть засорены. •Выключите вашу машину активируйте команду отмены программы. •Проконсультируйтесь сервисом, если неисправность продолжится. |
|  | |  | Не удалось достичь желаемой температуры неисправный нагреватель и датчик нагревателя | <ul style="list-style-type: none"> •Проконсультируйтесь сервисом. |
|  |  | | Сигнализация активируется в случае перелива. | <ul style="list-style-type: none"> •Выключите машину и закройте кран. •Проконсультируйтесь сервисом. |
|  |  |  | Неисправная электронная карта | <ul style="list-style-type: none"> •Проконсультируйтесь сервисом. |

Если загорелся один из контрольных индикаторов программ, а индикатор Пуск/Пауза загорается и гаснет,

Это значит, что открыта дверца машины, закройте ее.

Если программа не запускается

- Проверьте, подключена ли сетевая вилка.
- Проверьте предохранители в помещении.
- Убедитесь, что кран подачи воды включен.
- Убедитесь, что дверца машины закрыта.
- Убедитесь, что машина выключена, нажатием кнопки включения/выключения питания.
- Убедитесь, что водопроводный фильтр и машинные фильтры не забиты.

Если индикаторы «Мойка/Сушка» и «Окончание» вспыхивают

- Активация сигнализации в случае перелива
- Закрутите кран и обратитесь в авторизованный сервисный центр.

Если после завершения операции мойки контрольные индикаторы не гаснут,
Кнопка включения/выключения питания еще не отпущена.

Если в отделении для моющих средств остаются остатки моющего средства

Моющее средство было добавлено, когда отделение для моющего средства было влажным.

Если вода остается внутри машины в конце программы

- Сливной шланг забит или перекручен.
- Забиты фильтры.
- Программа еще не закончилась.

Если машина останавливается во время операции мойки

- Отключение электроэнергии.
- Неисправность патрубка подачи воды.
- Программа может находиться в режиме ожидания.

Если слышны шумы, похожие на тряску или удары, во время операции мойки

- Посуда помещена неправильно.
- Разбрызгиватель ударяет по посуде.

Если на посуде остаются частицы пищевых отходов

- Блюда помещены в машину неправильно, вода разбрызгивается не достигая соответствующих мест.
- Корзина чрезмерно загружена.
- Предметы посуды прижаты друг к другу.
- Добавлено небольшое количество моющего средства.
- Выбрана неподходящая, облегченная программа мойки.
- Разбрызгиватель засорен пищевыми отходами.
- Забиты фильтры.
- Неправильно установлены фильтры.
- Засорен сливной насос.

Если на посуде остаются белые пятна

- Используется слишком мало моющего средства.
- Задан очень низкий уровень дозирования ополаскивателя.
- Несмотря на высокую степень жесткости воды, не используется никакой специальной соли.
- Задан очень низкий уровень в системе смягчителя воды.
- Плохо закрыта крышка отделения для соли.

Если на посуде остаются белые пятна

- Используется слишком мало моющего средства.
- Задан очень низкий уровень дозирования ополаскивателя.
- Несмотря на высокую степень жесткости воды, не используется никакой специальной соли.
- Задан очень низкий уровень в системе смягчителя воды.
- Плохо закрыта крышка отделения для соли.

Если посуда не сохнет

- Выбрана программа без операции сушки.
- Задан слишком низкий уровень дозирования ополаскивателя
- Посуда выгружена слишком быстро.

Если на посуде остаются ржавые пятна

- Недостаточное качество нержавеющей стали, из которой изготовлена вымытая посуда.
- Высокий показатель соли в воде для мойки.
- Плохо закрыта крышка отделения для соли.
- Слишком много соли разлилось по сторонам и в машину при ее заполнении солью.
- Неисправное сетевое заземление.

Если проблему не удастся решить после выполнения всех рекомендаций или имеется какая-либо неисправность, не описанная выше, обратитесь в авторизованный сервисный центр.

ПРАКТИЧЕСКАЯ И ПОЛЕЗНАЯ ИНФОРМАЦИЯ

1. В случае неиспользования машины
 - Отключите машину от электросети, а затем отключите воду.
 - Оставьте дверцу слегка приоткрытой во избежание образования неприятных запахов.
 - Поддерживайте чистоту внутри машины.
2. Удаление капель воды
 - Мойте посуду с использованием программы «Интенсивность».
 - Выньте все из металлических контейнеров в машине.
 - Запрещается добавлять моющее средство.
3. Если правильно поместить посуду в машину, то ее использование будет наилучшим в плане расхода энергии, мойки и сушки.
4. Отчистите все застарелые остатки, прежде чем помещать грязную посуду в машину.
5. Используйте машину после полного наполнения.
6. Используйте программу предварительной мойки только в случае необходимости.
7. При выборе программы посмотрите данные по программам и таблицу со средними величинами расхода.
8. Поскольку в машине будет высокая температура, не рекомендуется устанавливать ее около холодильника.
9. Если устройство располагается в месте, где имеется риск замерзания, необходимо полностью слить оставшуюся в машине воду. Закройте кран подачи воды, отсоедините шланг подачи воды от крана и пусть воды внутри сольется.

В целях усовершенствования устройства технические характеристики и дизайн могут изменяться без предварительного уведомления. Постановлением правительства РФ №720 утвержден перечень товаров длительного пользования, которые по истечению срока службы могут работать неправильно и стать угрозой для жизни, здоровья потребителя, а также причинить вред его имуществу. Срок службы товара исчисляется с даты продажи. Рекомендуем не использовать товар по истечению срока службы товара. Срок службы данного товара составляет 7 лет.

Утилизация электрического и электронного оборудования

Данный символ на изделии, его комплектующих или упаковке означает, что данное изделие подлежит обязательной утилизации, захоронение отработавшего изделия запрещено. Пожалуйста, сдайте отработавшее изделие в пункт приема электрического и электронного оборудования для переработки. В некоторых странах, в т.ч. странах ЕС, разработаны специальные схемы сбора единиц отработавшего электрического и электронного оборудования. Соблюдая правила утилизации этого оборудования, Вы внесете свой вклад в сохранение окружающей среды и здоровья человечества. Вторичная переработка материалов сохраняет природные ресурсы. Поэтому, пожалуйста, не выбрасывайте отработавшее оборудование вместе с бытовыми отходами. Более подробную информацию о вторичной переработке оборудования Вы можете получить в сервисе по переработке отходов или в торговой точке, где Вы приобрели данное изделие.

Изготовитель: WINIADAEWOO Co., Ltd. /ВИНИАДЭУ Ко.,ЛТД

Адрес: 559, YONGA-RO, GWANGSAN-GU, GWANGJU, KOREA / 559, Йонга-ро, Гвансан-гу, Кванчжу, Республика Корея

Завод-изготовитель: VESTEL BEYAZ ESYA SANAYI VE TICARET A.S. /ВЕСТЕЛ БЕЙЯЗ ЭСИЯ САНАЙИ ВЕ ТИКАРЕТ АНОНИМ СИРКЕТИ

Адрес: Organize Sanayi Bolgesi 45030, Manisa-TÜRKİYE/Органаиз Санайи Болгези 45030, Маниса - Турция

Консультационный центр потребителя: АО «ВИНИАДЭУ Электроник Рус».

Адрес: 117342, г. Москва, ул. Бутлерова 17, комн 125

Тел: +7 495 744 0397,

Факс +7 495 741 0644

Импортер: АО «ВИНИАДЭУ Электроник Рус».

Адрес: 117342, г. Москва, ул. Бутлерова 17, комн 125

Тел: +7 495 744 0397,

Факс +7 495 741 0644

Сделано в Турции



52255631 R35