

Operating Instructions Air Conditioner

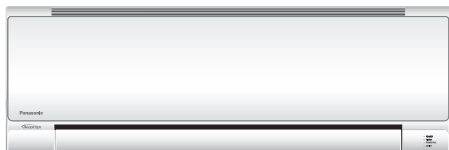

Model No.

Indoor Unit

CS-UE7RKD
CS-UE9RKD
CS-UE12RKD

Outdoor Unit

CU-UE7RKD
CU-UE9RKD
CU-UE12RKD



Operating Instructions Air Conditioner 2-10

Thank you for purchasing this Panasonic Air conditioner. Installation instructions attached. Before operating the unit, read these operating instructions thoroughly and keep them for future reference.

Инструкции по эксплуатации Кондиционер воздуха 11-22

Благодарим вас за приобретение кондиционера Panasonic. Инструкции по монтажу прилагаются. Перед началом эксплуатации данного устройства внимательно прочитайте инструкции по эксплуатации и сохраните их.

Інструкція з експлуатації Кондиціонер 23-32

Дякуємо за придбання кондиціонера компанії Panasonic. Інструкції зі встановлення додаються. Уважно прочитайте цю інструкцію перед експлуатацією кондиціонера і збережіть її для довідок у майбутньому.

Пайдалану нұсқаулары Ауа желдеткіші 33-43

Panasonic ауа желдеткішін сатып алғаныңыз үшін рақмет. Орнату нұсқаулары бірге беріледі. Құрылғыны пайдаланбас бұрын осы пайдалану нұсқауларын мұқият оқыңыз және оларды болашақ анықтамалық үшін сақтап қойыңыз.

English

Русский

Українська

Қазақша

Quick guide

Inserting the batteries

- ① Pull out the back cover of remote control
- ② Insert AAA or R03 batteries (can be used ~ 1 year)
- ③ Close the cover

Clock setting

- ① Press CLOCK
- ② Set the time
- ③ Confirm

Basic operation

- ① Select the desired mode

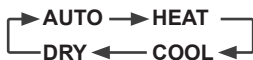

- ② Start/stop the operation



• Please note that the OFF indication **OFF** is on to start.

- ③ Select the desired temperature

• Selection range:
16 °C ~ 30 °C.

• Operating the unit within the recommended temperature may save energy.

HEAT : 20 °C ~ 24 °C.

COOL: 26 °C ~ 28 °C.

DRY: 1 °C ~ 2 °C lower than room temperature.

- To dim or restore the unit's indicator brightness, press  and hold for 5 seconds.
- Use remote control within 8 m from the remote control receiver of the indoor unit.

The illustrations in this manual are for explanation purposes only and may differ from the actual unit. They are subject to change without notice for future improvement.

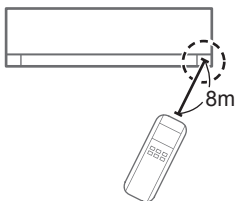
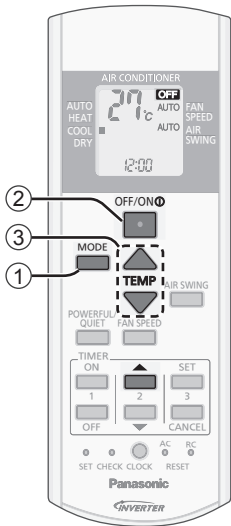
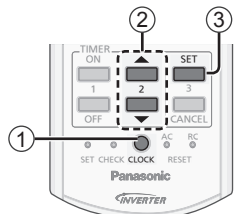
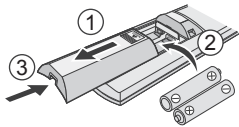

Table of contents

Safety precautions.....	4-5
How to use.....	6-7
Cleaning instructions	8
Troubleshooting	9
Information.....	10

Accessories

- Remote control
- AAA or R03 batteries × 2
- Remote control holder
- Screws for remote control holder × 2

Safety precautions

To prevent personal injury, injury to others or property damage, please comply with the following: Incorrect operation due to failure to follow instructions below may cause harm or damage, the seriousness of which is classified as below:

 WARNING	This sign warns of death or serious injury.
---	---

 CAUTION	This sign warns of injury or damage to property.
---	--

The instructions to be followed are classified by the following symbols:

	This symbol denotes an action that is PROHIBITED.
--	---

	These symbols denote actions COMPULSORY.
--	--

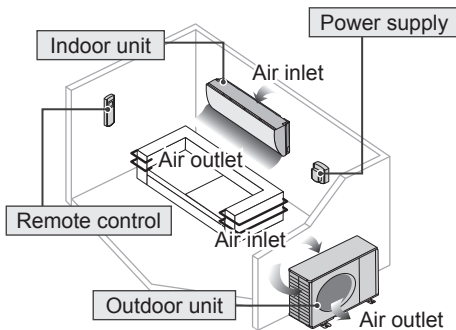

WARNING

Indoor unit and outdoor unit



This appliance is not intended for use by persons (including children) with reduced physical, sensory or mental capabilities, or lack of experience and knowledge, unless they have been given supervision or instruction concerning use of the appliance by a person responsible for their safety. Children should be supervised to ensure that they do not play with the appliance.

Please consult authorised dealer or specialist to clean the internal parts, repair, install, remove and reinstall the unit. Improper installation and handling will cause leakage, electric shock or fire.

Confirm with authorised dealer or specialist on usage of any specified refrigerant type. Using refrigerant type other than the specified may cause product damage, burst and injury etc.



Do not install the unit in a potentially explosive or flammable atmosphere. Failure to do so could result in fire.

Do not insert your fingers or other objects into the air conditioner indoor or outdoor unit, rotating parts may cause injury.



Do not touch the outdoor unit during lightning, it may cause electric shock.

Do not expose yourself directly to cold air for a long period to avoid excess cooling.

Do not sit or step on the unit, you may fall down accidentally.



Remote control



Do not allow infants and small children to play with the remote control to prevent them from accidentally swallowing the batteries.

Power supply



Do not use a modified cord, joint cord, extension cord or unspecified cord to prevent overheating and fire.





To prevent overheating, fire or electric shock:

- Do not share the same power outlet with other equipment.
- Do not operate with wet hands.
- Do not over bend the power supply cord.
- Do not operate or stop the unit by inserting or pulling out the power plug.



If the supply cord is damaged, it must be replaced by the manufacturer, service agent or similarly qualified persons in order to avoid a hazard.

It is strongly recommended to be installed with Earth Leakage Circuit Breaker (ELCB) or Residual Current Device (RCD) to prevent electric shock or fire.

To prevent overheating, fire or electric shock:

- Insert the power plug properly.
- Dust on the power plug should be periodically wiped with a dry cloth.

Stop using the product if any abnormality/failure occurs and disconnect the power plug or turn off the power switch and breaker.

(Risk of smoke/fire/electric shock) Examples of abnormality/failure

- The ELCB trips frequently.
- Burning smell is observed.
- Abnormal noise or vibration of the unit is observed.
- Water leaks from the indoor unit.
- Power cord or plug becomes abnormally hot.
- Fan speed cannot be controlled.
- The unit stops running immediately even if it is switched on for operation.
- The fan does not stop even if the operation is stopped.

Contact your local dealer immediately for maintenance/repair.



This equipment must be earthed to prevent electrical shock or fire.



Prevent electric shock by switching off the power supply and unplug:

- Before cleaning or servicing,
- When extended non-use, or
- During abnormally strong lightning activity.



CAUTION

Indoor unit and outdoor unit



Do not wash the indoor unit with water, benzene, thinner or scouring powder to avoid damage or corrosion at the unit.



Do not use for preservation of precise equipment, food, animals, plants, artwork or other objects. This may cause quality deterioration, etc.

Do not use any combustible equipment in front of the airflow outlet to avoid fire propagation.

Do not expose plants or pet directly to airflow to avoid injury, etc.

Do not touch the sharp aluminium fin, sharp parts may cause injury.



Do not switch ON the indoor unit when waxing the floor. After waxing, aerate the room properly before operating the unit.

Do not install the unit in oily and smoky areas to prevent damage to the unit.

Do not dismantle the unit for cleaning purpose to avoid injury.

Do not step onto an unstable bench when cleaning the unit to avoid injury.

Do not place a vase or water container on the unit. Water may enter the unit and degrade the insulation. This may cause an electric shock.

Do not open window or door for long time during COOL/DRY mode operation.



Prevent water leakage by ensuring drainage pipe is:

- Connected properly,
- Kept clear of gutters and containers, or
- Not immersed in water

After a long period of use or use with any combustible equipment, aerate the room regularly.

After a long period of use, make sure the installation rack does not deteriorate to prevent the unit from falling down.

Remote control



Do not use rechargeable (Ni-Cd) batteries. It may damage the remote control.



To prevent malfunction or damage of the remote control:

- Remove the batteries if the unit is not going to be used for a long period of time.
- New batteries of the same type must be inserted following the polarity stated.

Power supply



Do not disconnect the plug by pulling the cord to prevent electric shock.

How to use

MODE

To select operation mode

AUTO mode - For your convenience

- During operation mode selection the power indicator blinks.
- Unit selects operation mode every 10 minutes according to setting temperature and room temperature.

HEAT mode - To enjoy warm air

- Unit takes a while to warm up. The power indicator blinks during this operation.

COOL mode - To enjoy cool air

- To reduce power consumption during COOL mode, use curtains to screen off sunlight and outdoor heat.

DRY mode - To dehumidify the environment

- Unit operates at low fan speed to give a gentle cooling operation.

POWERFUL/
QUIET

To switch between powerful & quiet

➔ POWERFUL ➔ QUIET ➔ NORMAL

POWERFUL: To reach temperature quickly

☉: POWERFUL

- This operation stops automatically after 20 minutes.

QUIET: To enjoy quiet operation

☾: QUIET

- This operation reduces airflow noise.

To adjust horizontal airflow direction

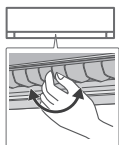

- Manually adjustable.

Auto OFF/ON button

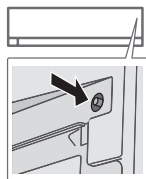

Use when remote control is misplaced or a malfunction occurs. Raise the front panel:

- To use in AUTO mode, press the button once.
- To use in COOL mode, press and hold the button until 1 beep is heard, then release.
- To use in HEAT mode, press and hold the button until 1 beep is heard, then release. And press again until 2 beeps, then release.
- Press the button again to turn off.

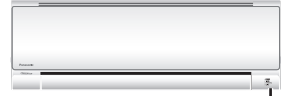

Remote control receiver and indicator

- POWER (Green)
- TIMER (Orange)
- POWERFUL (Orange)
- QUIET (Orange)

Remote control display

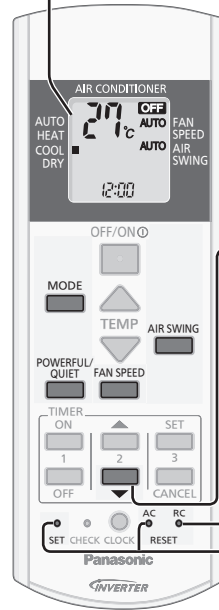

Press and hold for approximately 10 seconds to show temperature setting in °C or °F.

Press to restore the remote control to default setting.

Not used in normal operations.

FAN SPEED



To select fan speed

(Remote control display)



- For AUTO, the indoor fan speed is automatically adjusted according to the operation mode.
- To have low noise priority operation, select the lowest fan speed (■).

AIR SWING To adjust vertical airflow direction

(Remote control display)



- Keeps the room ventilated.
- In COOL/DRY mode, if AUTO is set, the louver swings up/down automatically.
- In HEAT mode, if AUTO is set, the horizontal louver is fixed at the predetermined position.
- Do not adjust the louver by hand.

Auto Restart Control

- If power is resumed after a power failure, the operation will restart automatically after a period of time with previous operation mode and airflow direction.
- This control is not applicable when TIMER is set.

To set the timer

2 sets of ON and OFF timers are available to turn ON or OFF the unit at different preset times.

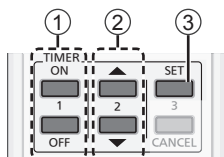

- 1 Select ON or OFF timer
 - Each time pressed:

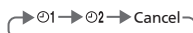

Example:
OFF at 22:00



- 2 Set the time



- 3 Confirm



- To cancel ON or OFF timer, press or to select respective ① or ② then press .
- If timer is cancelled manually or due to power failure, you can restore the timer again by pressing or to select respective ① or ② then press .
- The nearest timer setting will be displayed and will activate in sequence.
- When ON Timer is set, the unit may start earlier (up to 35 minutes) before the actual set time in order to achieve the desired temperature on time.
- Timer operation is based on the clock set in the remote control and repeats daily once set. For clock setting, please refer to Quick guide.

Operation conditions

Use this air conditioner under the following temperature range.

Temperature (°C)	Indoor		Outdoor		
	DBT	WBT	DBT	WBT	
COOL	Max.	32	23	43	26
	Min.	16	11	10	-
HEAT	Max.	30	-	24	18
	Min.	16	-	-5	-6

DBT : Dry bulb temperature

WBT : Wet bulb temperature

Cleaning instructions

To ensure optimal performance of the unit, cleaning has to be carried out at regular intervals. Dirty unit may cause malfunction and you may see error code "H99". Please consult authorised dealer.

- Switch off the power supply and unplug before cleaning.
- Do not touch the aluminium fin, sharp parts may cause injury.
- Do not use benzene, thinner or scouring powder.
- Use only soap (≈ pH 7) or neutral household detergent.
- Do not use water hotter than 40 °C.

Indoor unit

Wipe the unit gently with a soft, dry cloth.



Front panel

Wash gently and dry.

Remove the front panel

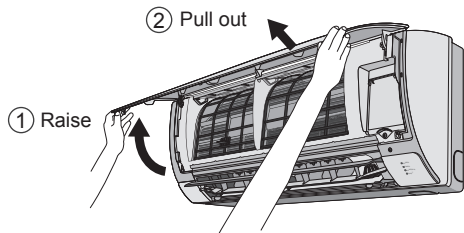

Close it securely

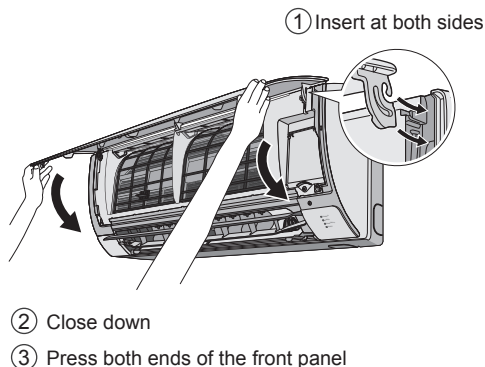

Indoor unit

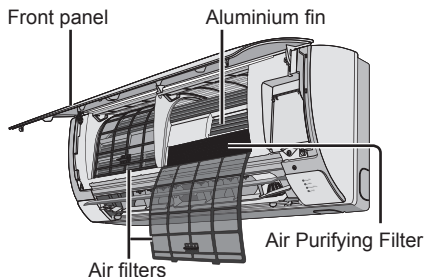

Air filters

Every 2 weeks

- Wash/rinse the filters gently with water to avoid damage to the filter surface.
- Dry the filters thoroughly under shade, away from fire or direct sunlight.
- Replace any damaged filters.



Remove air filter

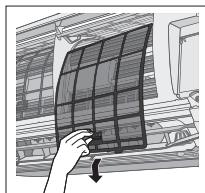

Attach air filter

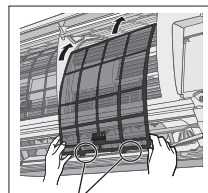

Insert into the unit

Air Purifying Filter



Air Purifying Filter

- Do not wash the air purifying filter.
- Replace the filter every 10 years or replace any damaged filter. Part no.: CZ-SA32P

For seasonal inspection after extended non-use

- Checking of remote control batteries.
- No obstruction at air inlet and air outlet vents.
- Use Auto OFF/ON button to select COOL/HEAT operation. After 15 minutes of operation, it is normal to have the following temperature difference between air inlet and air outlet vents:

COOL: ≥ 8 °C HEAT: ≥ 14 °C

For extended non-use

- Activate HEAT mode for 2~3 hours to remove moisture left in the internal parts thoroughly to prevent mould growth.
- Turn off the power supply and unplug.
- Remove the remote control batteries.

Troubleshooting

The following symptoms do not indicate malfunction.

Symptom	Cause
Mist emerges from indoor unit.	• Condensation effect due to cooling process.
Water flowing sound during operation.	• Refrigerant flow inside the unit.
The room has a peculiar odour.	• This may be due to damp smell emitted by the wall, carpet, furniture or clothing.
Indoor fan stops occasionally during automatic fan speed setting.	• This helps to remove the surrounding odour.
Airflow continues even after operation has stopped.	• Extraction of remaining heat from the indoor unit (maximum 30 seconds).
Operation is delayed a few minutes after restarting.	• The delay is a protection to the unit's compressor.
Outdoor unit emits water/steam.	• Condensation or evaporation occurs on pipes.
TIMER indicator is always on.	• The timer setting repeats daily once set.
POWER indicator blinks during HEAT mode with no warm air supply (and louver is closed).	• The unit is in defrost mode (and AIR SWING is set to AUTO).
Indoor fan stops occasionally during heating operation.	• To avoid unintended cooling effect.
POWER indicator blinks before the unit is switched on.	• This is a preliminary step in preparation for the operation when the ON timer has been set.
Cracking sound during operation.	• Changes of temperature caused the expansion/contraction of the unit.
Discoloration of some plastic parts.	• Discoloration is subject to material types used in plastic parts, accelerated when exposed to heat, sun light, UV light, or environmental factor.
Cooling/heating capacity reduced during the lowest fan speed setting.	• The low fan speed is low noise priority operation, so cooling/heating capacity may be reduced (depending on the condition). Increase the Fan Speed to increase the capacity.

Check the following before calling for servicing.

Symptom	Check
Operation in HEAT/COOL mode is not working efficiently.	<ul style="list-style-type: none"> • Set the temperature correctly. • Close all doors and windows. • Clean or replace the filters. • Clear any obstruction at the air inlet and air outlet vents.
Noisy during operation.	<ul style="list-style-type: none"> • Check if the unit has been installed at an incline. • Close the front panel properly.
Remote control does not work. (Display is dim or transmission signal is weak.)	<ul style="list-style-type: none"> • Insert the batteries correctly. • Replace weak batteries.
The unit does not work.	<ul style="list-style-type: none"> • Check if the circuit breaker is tripped. • Check if timers have been set.
The unit does not receive the signal from the remote control.	<ul style="list-style-type: none"> • Make sure the receiver is not obstructed. • Certain fluorescent lights may interfere with signal transmitter. Please consult authorised dealer.

NON SERVICEABLE CRITERIAS

TURN OFF POWER SUPPLY AND UNPLUG then please consult authorised dealer under the following conditions:

- Abnormal noise during operation.
- Water/foreign particles have entered the remote control.
- Water leaks from Indoor unit.
- Circuit breaker switches off frequently.
- Power cord becomes unnaturally warm.
- Switches or buttons are not functioning properly.

The unit stops and the TIMER indicator blinks.

Use remote control to retrieve error code.

- Press for 5 seconds
 - Press until you hear beep sound, then write down the error code
 - Press for 5 seconds to quit checking
 - Turn the unit off and reveal the error code to authorised dealer
- For certain errors, you may restart the unit for limited operation with 4 beeps when operation starts.

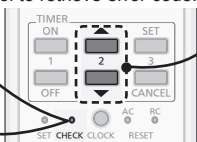

Information

Information for Users on Collection and Disposal of Old Equipment and Used Batteries



These symbols on the products, packaging, and/or accompanying documents mean that used electrical and electronic products and batteries should not be mixed with general household waste.

For proper treatment, recovery and recycling of old products and used batteries, please take them to applicable collection points, in accordance with your national legislation and the Directives 2002/96/EC and 2006/66/EC.

By disposing of these products and batteries correctly, you will help to save valuable resources and prevent any potential negative effects on human health and the environment which could otherwise arise from inappropriate waste handling. For more information about collection and recycling of old products and batteries, please contact your local municipality, your waste disposal service or the point of sale where you purchased the items. Penalties may be applicable for incorrect disposal of this waste, in accordance with national legislation.



For business users in the European Union

If you wish to discard electrical and electronic equipment, please contact your dealer or supplier for further information.



[Information on Disposal in other Countries outside the European Union]

These symbols are only valid in the European Union. If you wish to discard these items, please contact your local authorities or dealer and ask for the correct method of disposal.

Note for the battery symbol (bottom two symbol examples):

This symbol might be used in combination with a chemical symbol. In this case it complies with the requirement set by the Directive for the chemical involved.

Pb

Declaration of Conformity

with the requirements of Technical Regulation on the Restriction Of the use of certain Hazardous Substances in Electrical and Electronic Equipment
(adopted by Order №1057 of Cabinet of Ministers of Ukraine)

The Product is in conformity with the requirements of Technical Regulation on the Restriction Of the use of certain Hazardous Substances in electrical and electronic equipment (TR on RoHS).

The content of hazardous substance with the exemption of the applications listed in the Annex №2 of TR on RoHS:

1. Lead (Pb) – not over 0,1wt % or 1000wt ppm;
2. Cadmium (Cd) – not over 0,01wt % or 100wt ppm;
3. Mercury (Hg) – not over 0,1wt % or 1000wt ppm;
4. Hexavalent chromium (Cr^{6+}) – not over 0,1wt % or 1000wt ppm;
5. Polybrominated biphenyls (PBBs) – not over 0,1wt % or 1000wt ppm;
6. Polybrominated diphenyl ethers (PBDEs) – not over 0,1wt % or 1000wt ppm.

Panasonic®

Инструкции по эксплуатации Кондиционер

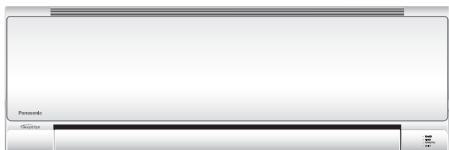

Модель №.

Внутренний блок

CS-UE7RKD

CS-UE9RKD

CS-UE12RKD

Наружный блок

CU-UE7RKD

CU-UE9RKD

CU-UE12RKD



Название и адрес завода-изготовителя указаны на упаковке и на изделии.

Краткая инструкция

Вставьте элементы питания

- 1 Потяните и снимите заднюю крышку пульта дистанционного управления
- 2 Вставьте батарейки (AAA или R03) (может использоваться ~ 1 год)
- 3 Закройте крышку

Установка часов

- 1 Нажмите кнопку CLOCK
- 2 Установите время
- 3 Подтверждение

Основные функции

- 1 Выберите необходимый режим

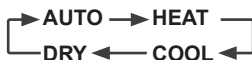

- 2 Включить/остановить работу



- Обратите внимание на то, что для включения устройства индикация ВЫКЛЮЧЕНИЯ должна указывать на **OFF**.

- 3 Выберите необходимую температуру

- Диапазон выбора:
16 °C ~ 30 °C.
- Использование кондиционера в диапазоне рекомендованных температур способствует экономии электроэнергии.
НАГРЕВ: 20 °C ~ 24 °C.
ОХЛАЖДЕНИЕ: 26 °C ~ 28 °C.
ОСУШЕНИЕ: 1 °C ~ 2 °C ниже комнатной температуры.
- Нажмите и удерживайте  в течение 5 секунд, чтобы уменьшить или восстановить яркость индикатора блока.
- Используйте пульт дистанционного управления в радиусе 8 метров от приемника сигнала дистанционного управления внутреннего блока.

Иллюстрации в данном руководстве предназначены для пояснительных целей и могут отличаться для конкретного кондиционера. В связи с последующим совершенствованием конструкции могут вноситься изменения без предварительного уведомления.

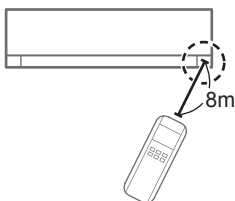
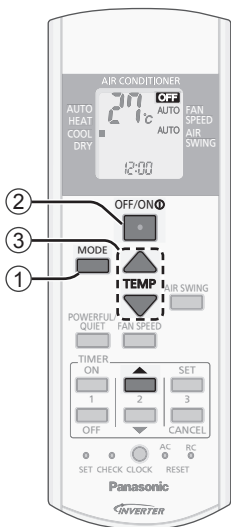
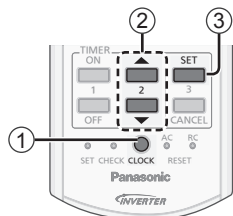
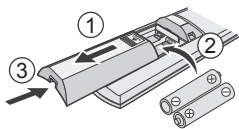

Содержание

Меры предосторожности.....	14-15
Как пользоваться	16-17
Инструкции по чистке	18
Устранение неисправностей.....	19
Информация.....	20-22

Принадлежности

- Дистанционное управление
- Батарейки AAA или R03 × 2
- Держатель пульта дистанционного управления
- Винты для держателя пульта дистанционного управления × 2

Меры предосторожности

Во избежание получения травм, нанесения телесных повреждений другим лицам и ущерба имуществу следует соблюдать следующие инструкции:

Неправильная эксплуатация вследствие несоблюдения инструкций нанесет вред или ущерб, степень серьезности которых классифицируется следующим образом:

 <p>ПРЕДУПРЕЖДЕНИЕ</p>	<p>Этот символ предупреждает о смертельной опасности или о риске получения серьезной травмы.</p>
---	--

 <p>ПРЕДОСТЕРЕЖЕНИЕ</p>	<p>Этот символ предупреждает об опасности травмы или нанесения вреда имуществу.</p>
--	---

Инструкции, которые следует выполнять, обозначаются следующими символами:

	<p>Этот символ обозначает действие как ЗАПРЕЩЕННОЕ.</p>
--	--

	<p>Эти символы обозначают действия как ОБЯЗАТЕЛЬНЫЕ.</p>
--	---

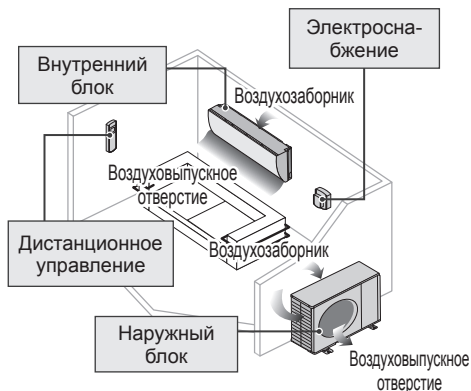

ПРЕДУПРЕЖДЕНИЕ

Внутренний и наружный блоки



Данное устройство может использоваться лицами с ограниченными физическими, чувствительными или умственными способностями (включая детей) или лицами с отсутствием опыта или знания только при условии, что они находятся под надзором или получили от лица, ответственного за их безопасность, соответствующие инструкции по использованию изделия. Дети должны находиться под наблюдением. Необходимо следить за тем, чтобы они не играли с устройством.

Для чистки внутренних деталей, ремонта, установки, переноса и переустановки блока следует обращаться к официальному дилеру. Неправильная установка и обращение могут привести к утечке, поражению электрическим током или пожару.

Проконсультируйтесь с авторизованным дилером или специалистом относительно использования любого указанного типа хладагента.

Использование хладагента другого типа может привести к повреждению изделия, взрыву или телесным повреждениям и т. д.



Не устанавливайте блок в потенциально взрыво- или огнеопасной среде. Несоблюдение данного условия может привести к пожару.

Не вставляйте пальцы или другие предметы в наружный или внутренний блок кондиционера, поскольку вращающиеся части могут нанести травму.



Не прикасайтесь к наружному блоку кондиционера во время грозы, это может привести к поражению электрическим током.

Во избежание переохлаждения не подвергайте себя прямому воздействию холодного воздуха в течение длительного времени.

Не садитесь и не становитесь на устройство, вы можете упасть.



Дистанционное управление



Держите пульт ДУ вдали от грудных и маленьких детей, во избежание случайного проглатывания батарей.

Электроснабжение



Во избежание перегрева и возникновения пожара не используйте модифицированный шнур, сращенный шнур, удлинитель или шнур, не соответствующий техническим условиям.





Для предотвращения перегрева, возникновения пожара или поражения электрическим током:

- Не используйте одну и ту же розетку питания с другим оборудованием.
- Не прикасайтесь к оборудованию мокрыми руками.
- Не изгибайте шнур электропитания.
- Не включайте и не выключайте питание кондиционера включением вилки в розетку или ее извлечением.



Если кабель электропитания поврежден, во избежание опасности замену должен произвести изготовитель, представитель изготовителя по сервисному обслуживанию или аналогичный квалифицированный специалист.

Во избежание поражения электрическим током или возникновения пожара настоятельно рекомендуется установить на данное устройство автоматический выключатель с функцией защиты от утечки на землю (ELCB) или устройство контроля остаточного тока (RCD).

Для предотвращения перегрева, возникновения пожара или поражения электрическим током:

- Правильно вставляйте вилку в розетку.
- Пыль, скапливающуюся на штепселе шнура электропитания, необходимо периодически удалять с помощью влажной ткани.

При возникновении любых неисправностей/сбоев следует прекратить использовать изделие и вынуть штепсель шнура питания из розетки или выключить сетевой выключатель и прерыватель.

(Риск задымления/возгорания/поражения электрическим током) Примеры неисправностей/сбоев

- Частое выключение ELCB.
- Появился запах гари.
- Появился ненормальный шум или вибрация блока.
- Утечка воды из внутреннего блока.
- Шнур питания или штепсель становятся слишком горячими.
- Невозможно контролировать скорость вентилятора.
- Кондиционер сразу перестает функционировать даже при включении для работы.
- Вентилятор не останавливается даже при остановке работы.

Незамедлительно свяжитесь с местным дилером для обеспечения технического обслуживания/выполнения ремонтных работ.



Во избежание поражения электрическим током или возникновения пожара оборудование должно быть заземлено.



Поражение электрическим током можно предотвратить, если в следующих ситуациях вы будете отключать питание и извлекать штепсель из розетки питания:



- Перед чисткой или сервисным обслуживанием,
- В случае неиспользования в течение длительного времени или
- Во время слишком сильной грозовой активности.



ПРЕДОСТЕРЕЖЕНИЕ

Внутренний и наружный блоки



Во избежание повреждения или образования на блоке коррозии не мойте внутренний блок водой, бензолом, растворителем и не чистите абразивной пастой.



Не используйте для хранения точного оборудования, продуктов, животных, растений, художественных произведений или других предметов. Это может привести к ухудшению качества и т.д.

Во избежание распространения огня не используйте каких-либо приборов открытого горения перед выходом воздушного потока.

Во избежание нанесения повреждений растениям или травм домашним животным не размещайте их непосредственно под воздушным потоком.

Не прикасайтесь к острым алюминиевым ребрам, острые части могут нанести травму.



Не включайте внутренний блок во время полирования пола. После полирования прежде, чем вновь включить блок, тщательно проветрите комнату.

Для предотвращения повреждения блока не устанавливайте его в замасленных и задымленных местах.

Во избежание травм не разбирайте блок для чистки.

Во избежание получения травм во время чистки блока не вставляйте на неустойчивую скамью.

Не размещайте на блоке вазу или емкость с водой. Вода может попасть в блок и повредить изоляцию. Это может стать причиной поражения электрическим током.

Не открывайте надолго окно или дверь во время работы кондиционера в режиме ОХЛАЖДЕНИЯ/ОСУШЕНИЯ.



Чтобы не допустить утечки воды, проверьте, что дренажная труба:

- Правильно подключена,
- Не содержит спускных трубок и контейнеров и
- Не погружена в воду.

Регулярно проветривайте помещение после длительного использования кондиционера или после его использования вместе с любым топливным оборудованием.

Для предотвращения падения блока после длительной эксплуатации проверьте, не поврежден ли установочный кронштейн.

Дистанционное управление



Не используйте никель-кадмиевые (Ni-Cd) аккумуляторы. Это может повредить пульт дистанционного управления.



Для предотвращения возникновения неисправности или повреждения пульта ДУ:

- Извлеките батареи, если кондиционер не будет эксплуатироваться в течение длительного времени.
- Новые батарейки того же типа следует устанавливать с соблюдением указанной полярности.

Электроснабжение



Для предотвращения поражения электрическим током не тяните шнур, чтобы вытащить штепсель из розетки.

Как пользоваться

MODE



Выбор режима работы

АВТОМАТИЧЕСКИЙ РЕЖИМ - Для вашего удобства

- В течение выбора режима работы мигает индикатор ПИТАНИЯ.
- В зависимости от настройки температуры и температуры внутри помещения каждые 10 минут устройство производит выбор режима работы.

РЕЖИМ НАГРЕВА - Для обогрева

- Блоку необходимо некоторое время, чтобы прогреться. Во время выполнения этой операции индикатор ПИТАНИЯ мигает.

РЕЖИМ ОХЛАЖДЕНИЯ - Для охлаждения

- Чтобы уменьшить потребление электроэнергии при работе в режиме ОХЛАЖДЕНИЯ, используйте занавески для предотвращения воздействия солнечного света и внешнего тепла.

РЕЖИМ ОСУШЕНИЯ - Для уменьшения уровня влажности в помещении

- Блок работает при малой скорости вентилятора для слабого охлаждения.

Для переключения между бесшумным режимом работы и режимом быстрого достижения необходимой температуры



→ POWERFUL → QUIET → NORMAL

POWERFUL: Быстрое достижение температуры

☉ POWERFUL

- Эта операция остановится автоматически через 20 минут.

QUIET: Бесшумный режим работы

☾ QUIET

- Данная функция уменьшает шум воздушного потока.

Для регулировки направления горизонтального направления воздушного потока

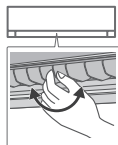

- Регулируется вручную.

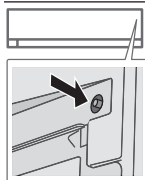

нопка ВЫКЛ./ВКЛ. Автоматического режима

Используется, когда пульт дистанционного управления не соответствует или работает неисправно. Поднимите переднюю панель:

- Чтобы использовать режим AUTO, нажмите кнопку один раз.
- Чтобы использовать режим ОХЛАЖДЕНИЕ, нажмите и удерживайте кнопку, пока не послышится одиночный звуковой сигнал, а потом отпустите.
- Чтобы использовать режим НАГРЕВ, нажмите и удерживайте кнопку, пока не послышится одиночный звуковой сигнал, а потом отпустите. И нажмите повторно до 2-х звуковых сигналов, затем отпустите.
- Для выключения нажмите кнопку снова.

Дисплей пульта дистанционного управления

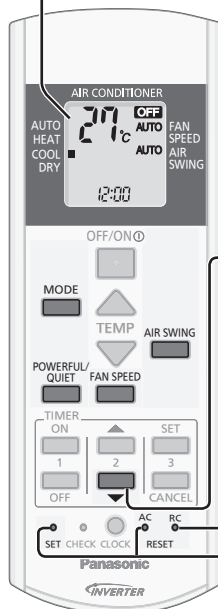

Приемник сигнала дистанционного управления и индикатор

- POWER (Зеленый)
- TIMER (Оранжевый)
- POWERFUL (Оранжевый)
- QUIET (Оранжевый)

Нажмите и удерживайте приблизительно в течение 10 секунд, чтобы отобразить настройку температуры в °C или °F.

Нажмите, чтобы восстановить стандартную настройку пульта дистанционного управления.

Не используется в нормальных функциях.

FAN SPEED



Выбор скорости вентилятора

(Дисплей пульта дистанционного управления)

AUTO → ■ → ■■ → ■■■ → ■■■■ → ■■■■■

- Для автоматического режима (AUTO) скорость вентилятора внутреннего блока автоматически регулируется в соответствии с режимом.
- Для обеспечения минимального уровня шума при работе выбирайте самую низкую скорость вращения вентилятора (■).

AIR SWING Регулирование вертикального направления потока воздуха

(Дисплей пульта дистанционного управления)



- Обеспечивает проветривание помещений.
- В режиме ОХЛАЖДЕНИЯ/ОСУШЕНИЯ, если установлен автоматический режим АВТОМАТИЧЕСКИЙ, жалюзи движутся вверх и вниз автоматически.
- В режиме ОБОГРЕВА, если установлен режим AUTO, горизонтальные жалюзи устанавливаются в заранее заданную позицию.
- Не регулируйте жалюзи вручную.

Управление автоматическим перезапуском

- Если подача питания возобновляется после аварийного отключения, работа автоматически начнется по истечении определенного периода времени в том режиме, который был установлен до отключения, и с тем же направлением воздушного потока.
- Данная функция не будет работать, если установлен ТАЙМЕР.

Настройка таймера

2 установки таймеров ВКЛЮЧЕНИЯ и ВЫКЛЮЧЕНИЯ доступны для включения или выключения блока в заранее заданное время.

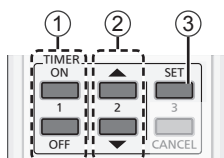

- 1 Выберите "ON" или "OFF" таймера (тип таймера)
 - При каждом нажатии:

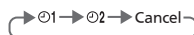

- 2 Установите время

Пример:
ВЫКЛЮЧЕНИЕ в
22:00



- 3 Подтвердите



- Для отмены таймера ВКЛЮЧЕНИЯ или ВЫКЛЮЧЕНИЯ нажмите или , чтобы выбрать соответственно 01 или 02, затем нажмите .
- Если таймер отменен вручную или в результате сбоя подачи электроэнергии, его можно вновь восстановить нажатием или чтобы выбрать соответственно 01 или 02, затем нажмите .
- Ближайшая настройка таймера отображается на дисплее и активируется последовательно.
- При установке таймера ВКЛЮЧЕНИЯ, аппарат может начать работу раньше установленного времени (до 35 минут) для достижения необходимой температуры.
- Функция таймера включается по часам, установленным на пульте дистанционного управления, и ежедневно повторяет заданную программу.

Условия эксплуатации

Используйте данный кондиционер в следующем диапазоне температур.

Температура (°C)	В помещении		Вне помещения		
	DBT	WBT	DBT	WBT	
ОХЛАЖДЕНИЕ	Макс.	32	23	43	26
	Мин.	16	11	10	-
НАГРЕВ	Макс.	30	-	24	18
	Мин.	16	-	-5	-6

DBT : Температура по сухому термометру

WBT : Температура по влажному термометру

Инструкции по чистке

Для поддержания оптимальных рабочих характеристик устройства необходимо обеспечить регулярное проведение чистки. Загрязненное устройство может стать причиной возникновения неисправности, и возможно появление кода ошибки "Н99". Пожалуйста, проконсультируйтесь у авторизованного дилера.

- Перед чисткой выключите электропитание и извлеките штепсель из розетки.
- Не прикасайтесь к алюминиевому ребру, острая часть может причинить повреждения.
- Не используйте бензол, разбавитель или чистящий порошок.
- Используйте исключительно мыло (\approx рН 7) или химически нейтральное бытовое моющее средство.
- Не используйте воду с температурой выше 40 °С.

Внутренний блок

Аккуратно протирайте кондиционер мягкой сухой тканью.

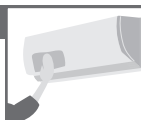

Передняя панель

Осторожно промойте и высушите.

Снимите переднюю панель

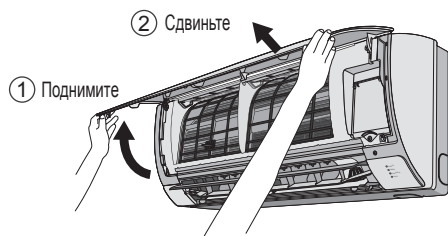

Прочно ее закройте

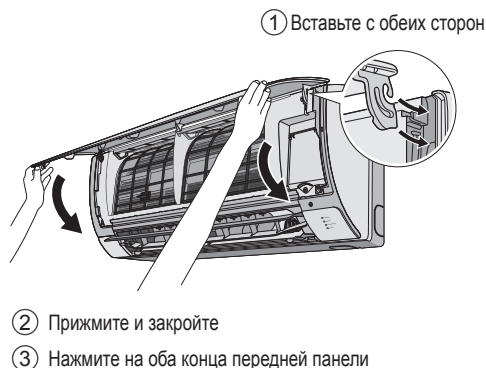

Внутренний блок

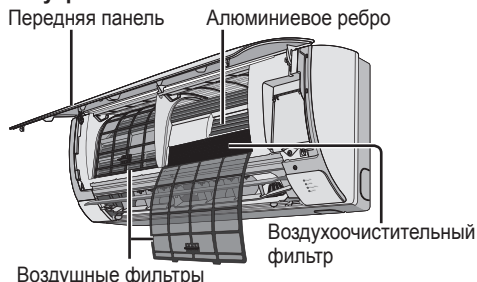

Воздушные фильтры

Каждые 2 недели

- Осторожно промойте/прополоскайте фильтры водой во избежание повреждения их поверхности.
- Тщательно просушите фильтры в затененном месте вне досягаемости воздействия огня или прямых солнечных лучей.
- Все поврежденные фильтры заменяйте.



Снимите воздушный фильтр

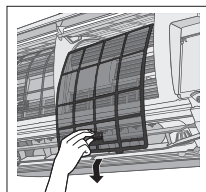

Прикрепите воздушный фильтр

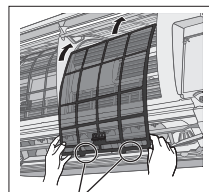

Вставьте в блок

Воздухоочистительный фильтр

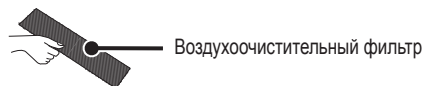

- Запрещается мыть воздушный фильтр.
- Производите замену фильтра каждые 10 лет либо в случае его повреждения. № детали: CZ-SA32P

Периодическая (сезонная) проверка при длительном периоде без эксплуатации

- Проверка батареек из пульта дистанционного управления.
- Убедитесь в отсутствии инородных тел, блокирующих воздухозаборное и воздуховыпускное отверстия.
- С помощью кнопки Auto OFF/ON (автоматическое ВЫКЛ/ВКЛ) выберите режим ОХЛАЖДЕНИЕ/НАГРЕВ. После 15 минут работы следующая разница температур между воздухозаборным и воздуховыпускным отверстиями считается нормальной:

ОХЛАЖДЕНИЕ: ≥ 8 °С НАГРЕВ: ≥ 14 °С

При длительном периоде без эксплуатации

- Во избежание возникновения плесени активируйте режим НАГРЕВА на 2-3 часа, чтобы удалить влагу, оставшуюся во внутренних деталях.
- Выключите электропитание и извлеките штепсель из розетки.
- Извлеките батарейки из пульта дистанционного управления.

Устранение неисправностей

Следующие признаки не означают наличие неисправности:

Признак	Причина
Из внутреннего блока выделяется туман.	• Эффект конденсации, вызванный процессом охлаждения.
Во время работы слышен звук льющейся воды.	• Поток хладагента внутри блока.
В помещении специфический запах.	• Это может быть вызвано запахом сырости от стен, ковра, мебели или одежды.
При установке скорости вращения вентилятора в автоматический режим вентилятор внутреннего блока время от времени останавливается.	• Это помогает устранить запахи в окружающей среде.
Поток воздуха продолжает подаваться даже после остановки работы.	• Выделение оставшегося тепла из внутреннего блока (максимум 30 секунд).
После повторного пуска начало работы задерживается на несколько минут.	• Задержка предназначена для защиты компрессора блока.
Из наружного блока выделяется вода/пар.	• На трубах происходит конденсация или испарение.
Индикатор ТАЙМЕРА всегда включен.	• При установленном таймере кондиционер будет ежедневно повторять заданную программу.
Во время режима ОБОГРЕВА индикатор питания мигает, при этом теплый воздух не подается (а жалюзи закрыты).	• Блок находится в режиме размораживания (а настройка направления потока воздуха AIR SWING установлена на автоматический режим AUTO).
В режиме обогрева вентилятор внутреннего блока время от времени останавливается.	• Чтобы избежать непреднамеренного охлаждающего воздействия.
Индикатор ПИТАНИЯ мигает до включения аппарата.	• Если таймер был установлен в положение ВКЛ. (ON), эта операция предназначена для подготовки к работе.
Потрескивающий звук во время работы.	• Изменения температуры являются причиной расширения/сжатия блока.
Изменение цвета некоторых пластмассовых деталей.	• Изменение цвета зависит от видов материалов, используемых в пластмассовых деталях. Оно может ускоряться при воздействии высоких температур, солнечных лучей, УФ-излучения или окружающей среды.
При работе с самой низкой скоростью вращения вентилятора охлаждающая/нагревательная способность снижается.	• Самая низкая скорость вращения вентилятора используется для обеспечения минимального уровня шума, поэтому охлаждающая/нагревательная способность может быть снижена (в зависимости от условий использования). Для повышения производительности увеличьте скорость вращения вентилятора.

Перед обращением в сервисный центр проверьте следующее:

Признак	Проверьте
Устройство в режиме НАГРЕВ/ОХЛАЖДЕНИЯ работает неэффективно.	<ul style="list-style-type: none"> • Правильно установите температуру. • Закройте все двери и окна. • Произведите очистку или замену фильтров. • Удалите все инородные тела из входного или выходного вентиляционных отверстий.
Шум во время эксплуатации.	<ul style="list-style-type: none"> • Проверьте, не установлен ли аппарат под наклоном? • Правильно закройте переднюю панель.
ДУ не работает. (Темный дисплей или слабый сигнал передачи.)	<ul style="list-style-type: none"> • Правильно установите батареи. • Замените разряженные батареи.
Кондиционер не работает.	<ul style="list-style-type: none"> • Проверьте, не разомкнуты ли контакты автоматического выключателя? • Проверьте, не установлено ли время таймера?
Аппарат не принимает сигнал от пульта дистанционного управления.	<ul style="list-style-type: none"> • Убедитесь, что перед приемником отсутствуют препятствия. • Некоторые люминесцентные излучения могут создавать помехи передатчику сигнала. Пожалуйста, проконсультируйтесь у авторизованного дилера.

КРИТЕРИИ НЕРАБОТОСПОСОБНОСТИ

ВЫКЛЮЧИТЕ ЭЛЕКТРОПИТАНИЕ И ОТСОЕДИНИТЕ УСТРОЙСТВО ОТ СЕТИ, а затем проконсультируйтесь у авторизованного дилера в следующих случаях:

- Ненормальный шум во время работы.
- Попадание воды/посторонних частиц в пульт дистанционного управления.
- Течь воды из внутреннего блока.
- Автоматический выключатель часто срабатывает.
- Штепсельная вилка/сетевой шнур сильно нагревается.
- Неправильно функционируют кнопки или переключатели.

Кондиционер прекратил работу, и индикатор ТАЙМЕРА мигает.

Для поиска кода ошибки используйте пульт дистанционного управления.

- 1 Нажимайте в течение 5 секунд
- 2 Нажимайте, пока не послышится звуковой сигнал, а затем запишите код ошибки
- 3 Нажимайте в течение 5 секунд, чтобы прекратить проверку
- 4 Выключите блок и сообщите код ошибки авторизованному дилеру

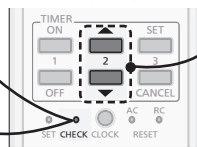

- При возникновении некоторых ошибок можно перезапустить устройство с ограниченной работой с 4 звуковыми сигналами во время начала работы.

Информация для потребителей по сбору и утилизации старого оборудования и использованных батареек



Данные символы на изделиях, упаковке и/или сопроводительной документации означают, что использованные электрические и электронные изделия и батарейки не должны выбрасываться вместе с обычными бытовыми отходами. Для правильной обработки, восстановления и переработки старых изделий и использованных батареек следует сдавать их в соответствующие пункты сбора согласно национальному законодательству и Директивам 2002/96/ЕС и 2006/66/ЕС.

Правильная утилизация данных изделий и батареек поможет сберечь ценные ресурсы и предотвратить возможное негативное влияние на здоровье людей и на состояние окружающей среды, которое может возникнуть в результате неправильного обращения с отходами.

Для получения более подробной информации о сборе и переработке старых изделий и батареек обратитесь в органы местного самоуправления, сервисную службу по утилизации отходов или в торговую точку, где изделия были приобретены. За неправильную утилизацию данных отходов в соответствии с национальным законодательством может быть назначен штраф.



Pb

Для промышленных потребителей в Европейском Союзе

Если Вы хотите избавиться от электрического и электронного оборудования, обратитесь к дилеру или поставщику и получите у них подробную информацию.

[Информация по утилизации в других странах за пределами Европейского Союза]

Данные символы действительны только в Европейском Союзе. Если Вы хотите избавиться от данных изделий, обратитесь в органы местного самоуправления или к дилеру и узнайте правильный метод утилизации.

Примечание относительно символа батарейки (два нижних символа):

Данный символ должен использоваться в комбинации с химическим символом. В данном случае он соответствует требованиям, установленным Директивой о химикатах, используемых в изделиях.

Декларация о Соответствии

Требованиям Технического Регламента об Ограничении Использования некоторых Вредных Веществ в электрическом и электронном оборудовании (утверждённого Постановлением №1057 Кабинета Министров Украины)

Изделие соответствует требованиям Технического Регламента об Ограничении Использования некоторых Вредных Веществ в электрическом и электронном оборудовании (ТР ОИВВ)..

Содержание вредных веществ в случаях, не предусмотренных Дополнением №2 ТР ОИВВ:

1. свинец (Pb) – не превышает 0,1wt % веса вещества или в концентрации до 1000 миллионных частей;
2. кадмий (Cd) – не превышает 0,01wt % веса вещества или в концентрации до 100 миллионных частей;
3. ртуть (Hg) – не превышает 0,1wt % веса вещества или в концентрации до 1000 миллионных частей;
4. шестивалентный хром (Cr⁶⁺) – не превышает 0,1wt % веса вещества или в концентрации до 1000 миллионных частей;
5. полибромбифенолы (PBВ) – не превышает 0,1wt % веса вещества или в концентрации до 1000 миллионных частей;
6. полибромдифеноловые эфиры (PBDE) – не превышает 0,1wt % веса вещества или в концентрации до 1000 миллионных частей.

ЖИЗНЬ (ЭКСПЛУАТАЦИЯ В ТЕЧЕНИЕ НЕСКОЛЬКИХ ЛЕТ)

«Установленный производителем в порядке п.2 ст.5 Федерального Закона РФ «О защите прав потребителей» срок службы для данного изделия равен 7 годам с даты производства при условии, что изделие используется в строгом соответствии с настоящей инструкцией по эксплуатации и применимыми техническими стандартами»
Состояние изделия Условия производства и включают модификацию и повреждения при транспортировке
Природные стихийные действия На данное изделие не распространяется гарантия при повреждении от природных бедствий (Например - в результате наводнения)

Производитель: Panasonic Corporation, Osaka, Japan (Панасоник Корпорэйшн, Осака, Япония)

Произведено на производственном филиале :

Panasonic Appliances Air-Conditioning Malaysia Sdn. Bhd.

Панасоник Эплаинсес Аир - Кондишенинг Малайзия Сдн. Бхд.

по адресу:

Lot 2, Persiaran Tengku Ampuan, Section 21, Shah Alam Industrial Site, 40300 Shah Alam Selangor Darul Ehsan, Malaysia

Лот 2, Персиаран Тенгку Ампуан, Секшн 21, Шах Алам Индастриал Сайт, 40300 Шах Алам Селангор Дарул Ехсан, Малайзия

Примечание :

Дату изготовления (год, месяц) Вы можете найти на табличке, расположенной на задней стороне изделия, после фразы "PRODUCTION YEAR".

Панасоник Корпорэйшн

Website: <http://panasonic.net/>

© Панасоник Корпорэйшн 2014

Импортер : ООО <Панасоник Рус>
РФ, 115191, г. Москва, ул. Большая Тульская, д. 11, 3
этаж. тел. 8-800-200-21-00

Інструкція з експлуатації Кондиціонер



Модель №.

Внутрішній блок

CS-UE7RKD

CS-UE9RKD

CS-UE12RKD

Зовнішній блок

CU-UE7RKD

CU-UE9RKD

CU-UE12RKD



Назва та адреса виробника вказані на упаковці та на виробі.

Коротка інструкція

Встановлення батарей

- 1 Витягніть нижню кришку пульта дистанційного керування
- 2 Установіть батарейки AAA або R03 (термін використання ~ 1 рік)
- 3 Закрийте відділення для батарейок кришкою

Налаштування годинника

- 1 Натисніть кнопку CLOCK
- 2 Установіть час
- 3 Підтвердити

Основні операції

- 1 Оберіть потрібний режим

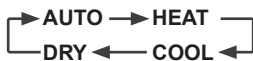

- 2 Початок/завершення роботи



- Зверніть увагу на те, що для запуску індикація ВИМКНЕННЯ **OFF** має бути увімкненою.

- 3 Установіть потрібну температуру

- Температурний діапазон: 16 °C ~ 30 °C.
- Робота виробу у рекомендованому діапазоні температур може зекономити енергію.
ОБІГРІВ : 20 °C ~ 24 °C.
ОХОЛОДЖЕННЯ : 26 °C ~ 28 °C.
ОСУШЕННЯ : на 1 °C ~ 2 °C нижче, ніж температура у приміщенні.

- Щоб зменшити або відновити яскравість індикатора виробу, натисніть та утримуйте  протягом 5 секунд.
- Використовуйте пульт дистанційного керування на відстані 8 м від приймача сигналів дистанційного керування внутрішнього блока.

Наведені тут ілюстрації служать тільки для пояснення; зовнішній вигляд кондиціонера може відрізнятися від зображеного. Конструкція і дизайн виробу можуть бути змінені без попередження з метою його вдосконалення.

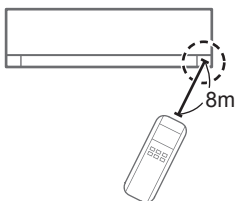
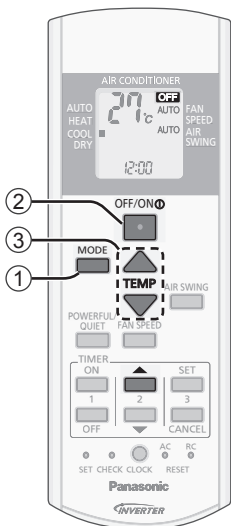
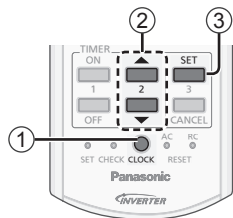
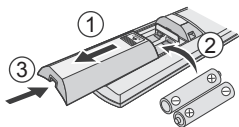

Зміст



Техніка безпеки	26-27
Як використовувати	28-29
Інструкція по очищенню.....	30
Усунення несправностей	31
Інформація	32

Приладдя





- Пульт дистанційного керування
- Батареї AAA або R03 × 2
- Кронштейн для пульта ДК
- Гвинти для кронштейна для пульта ДК × 2

Техніка безпеки

Щоб не травмуватися та не допустити травмування інших осіб або пошкодження майна, виконуйте такі вимоги: Неправильна експлуатація через порушення цих інструкцій може призвести до травмування чи пошкодження майна. Серйозність негативних наслідків позначається таким чином:

 УВАГА	Цей символ означає небезпеку загибелі чи отримання значної травми.
 ОБЕРЕЖНО	Цей символ означає небезпеку травмування чи пошкодження майна.

Інструкції позначаються такими символами:

	Цей символ позначає дії, які вчиняти ЗАБОРОНЕНО .
   	Ці символи вказують на ОБОВ'ЯЗКОВІ дії.

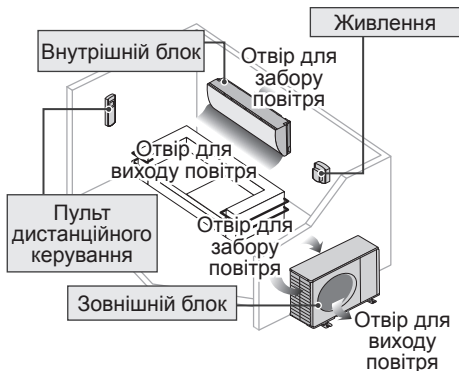

УВАГА

Внутрішній блок і зовнішній блок



Цей виріб не призначений для користування особами (включаючи дітей) з обмеженими фізичними, сенсорними чи розумовими можливостями або особами, які відчують брак досвіду чи знань. Користування виробом такими особами дозволене лише у разі нагляду чи попереднього інструктажу особою, яка відповідає за їхню безпеку. Наглядайте за дітьми, щоб вони не бавились виробом.

Для очищення внутрішніх компонентів, проведення ремонту, монтажу, демонтажу та повторного встановлення блока звертайтеся до авторизованого дилера або фахівця. Неправильний монтаж та поводження із пристроєм можуть призвести до протікання води, враження електричним струмом або пожежі.

Перевірте в уповноваженого дилера або спеціаліста, який тип холодоагенту слід використовувати.

Використання не рекомендованого типу холодоагенту може призвести до пошкодження виробу, вибуху і травмування користувача тощо.



Не встановлюйте пристрій у місці, де може статися вибух чи займання. Недотримання цієї вимоги може призвести до пожежі.

Не вставляйте пальці чи інші предмети у внутрішній чи зовнішній блок кондиціонера, оскільки частини, які повертаються, можуть призвести до травмування.



Не торкайтеся зовнішнього блока під час грози, оскільки можливе ураження електричним струмом.

Не допускайте прямого тривалого впливу на себе холодного повітря для запобігання надмірного охолодження.

Не сідайте та не ставайте на пристрій, бо можете впасти.



Пульт дистанційного керування



Не дозволяйте немовлятам та дітям гратися з пультом дистанційного керування, щоб уникнути випадкового ковтання батарейок.

Живлення



Щоб запобігти перегріванню і пожежі, не використовуйте видозмінений шнур, з'єднаний шнур, подовжувач чи шнур, не призначений для цього виробу.





Для запобігання перегріву, пожежі чи ураження електричним струмом:

- Не вмикайте в одну розетку з іншими електроприладами.
- Не торкайтеся блока під час роботи вогкими руками.
- Не перегинайте шнур електроживлення.
- Не запускайте і не зупиняйте блок шляхом вмикання в розетку та вимикання з розетки.



Якщо шнур живлення пошкоджено, його має замінити виробник, авторизований сервісний центр або інший кваліфікований фахівець, щоб забезпечити безпечну роботу виробу.

Для запобігання ураженню електричним струмом чи пожежі настійливо рекомендуємо встановити переривач струмів витоку в землю чи захисний пристрій контролю за залишковим струмом.

Для запобігання перегріву, пожежі чи ураженню електричним струмом:

- Правильно вставляйте вилку в розетку електромережі.
- Пил з вилки живлення необхідно час від часу протирати за допомогою сухої серветки.

Припиніть використовувати пристрій при появі будь-якої ознаки нештатної роботи/несправності і вийміть штепсельну вилку або вимкніть перемикач увімкнення/вимкнення і перемикач електроживлення.

(Ризик появи диму / виникнення пожежі / ураження електричним струмом) Приклади нештатної роботи / несправності

- Часто спрацьовує перемикач захисту від витоку на землю.
- З'явився запах диму.
- З'явився нетиповий шум або вібрація пристрою.
- Із внутрішнього блока витікає вода.
- Вилка або кабель електроживлення є теплішими, ніж звичайно.
- Неможливо регулювати швидкість вентилятора.
- Пристрій негайно припиняє роботу, навіть якщо він увімкнений в робочий режим.
- Вентилятор не зупиняється, навіть коли робочий режим вимкнений.

Негайно зв'яжіться з місцевим дилером для проведення технічного обслуговування/ременту.



Щоб запобігти ураженню електричним струмом чи пожежі, це обладнання слід заземлити.



Щоб не допустити враження електричним струмом, вимикайте пристрій та відключайте його вилку з розетки:



- До проведення чищення або сервісного обслуговування,
- Під час довгого невикористання або
- Під час дуже сильної грози.



ОБЕРЕЖНО

Внутрішній блок і зовнішній блок



Не мийте пристрій водою, бензином, розріджувачем або абразивним порошком, щоб не допустити його пошкодження або корозії.



Не використовуйте для збереження вимірювальних приладів, продуктів харчування, тварин, рослин, витворів мистецтва чи інших об'єктів. Це може призвести до їх псування, та ін.

Щоб запобігти розповсюдженню вогню, не використовуйте займісте обладнання перед отвором для виходу повітря.

Не розміщуйте рослини чи тварин близько до потоку повітря, щоб не зашкодити їм та ін.

Не доторкайтесь до гострих алюмінієвих пластин, гострі частини можуть завдати травму.



Не вмикайте внутрішній блок, коли натираєте підлогу. Перш ніж вмикати пристрій, добре провітрити приміщення.

Не встановлюйте блок у маслянистих і задимлених місцях для запобігання пошкодження пристрою.

Щоб уникнути травмування, не розбирайте блок для очищення.

Щоб уникнути травмування, не ставайте на нестійкі опори при очищенні блока.

Не ставте вази чи ємності з водою на блок. Вода може потрапити до блока та пошкодити ізоляцію. Це може призвести до ураження електричним струмом.

Не відчиняйте вікно або двері на тривалий період часу під час роботи пристрою в режимі ОХОЛОДЖЕННЯ/ОСУШЕННЯ.



Щоб не допустити протікання води, переконайтеся, що дренажна труба:

- Правильно підключена,
- Не блокується водостоками або іншими ємкостями та
- Не занурена у воду.

Регулярно провітрюйте приміщення після тривалого використання чи використання з будь-яким легкозаймистим устаткуванням.

Щоб запобігти падінню пристрою, після тривалого використання упевніться, що монтажна рама не вийшла з ладу.

Пульт дистанційного керування



Не використовуйте акумулятори (Ni-Cd). Так можна пошкодити пульт дистанційного керування.



Для уникнення несправностей чи пошкодження пульта дистанційного керування:

- Якщо кондиціонер не використовувався протягом тривалого часу, вийміть батарейки.
- Необхідно вставити нові батарейки того ж типу відповідно до їх полюсів.

Живлення



Щоб не допустити враження електричним струмом, не допускайте відключення приладу з розетки за шнур.

Як використовувати

MODE



Для вибору режиму роботи

АВТОМАТИЧНИЙ РЕЖИМ – Для вашої зручності

- Під час вибору режиму роботи блимає індикатор ЖИВЛЕННЯ.
- Пристрій вибирає режим роботи кожні 10 хвилин згідно з налаштуванням температури та температурою в приміщенні.

РЕЖИМ ОБІГРІВУ (HEAT) - Для одержання теплого повітря

- Блоку потрібен певний час для розігрівання. Під час цієї операції індикатор ЖИВЛЕННЯ блимає.

РЕЖИМ ОХОЛОДЖЕННЯ (COOL) – Для одержання прохолодного повітря

- Щоб зменшити споживання енергії у режимі ОХОЛОДЖЕННЯ, використовуйте штори для блокування сонячного світла та зовнішньої жарі.

РЕЖИМ М'ЯКОГО ОСУШЕННЯ (MODE) - Для осушення повітря у приміщенні

- Для легкого охолодження вентилятор агрегата обертається на низькій швидкості.

Щоб переключити між режимами «powerful» (потужний) і «quiet» (тихий)



POWERFUL → QUIET → NORMAL

POWERFUL: Швидке досягнення потрібної температури

☉ POWERFUL

- Ця операція завершиться автоматично через 20 хвилин.

QUIET: Зниження робочого шуму

☾ QUIET

- Ця операція зменшує шум, що виникає через потік повітря.

Для регулювання горизонтального повітряного потоку

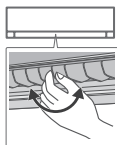

- Регулюється вручну.

Кнопка Авто УВІМК/ВИМК

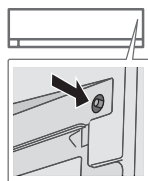

Використовується, коли пульт дистанційного керування загубився або несправний. Підніміть передню панель:

- Для використання режиму АВТОМАТИЧНИЙ один раз натисніть кнопку.
- Для використання режиму ОХОЛОДЖЕННЯ натисніть та утримуйте кнопку, доки не почуєте 1 короткий звуковий сигнал, після чого відпустіть кнопку.
- Для використання режиму ОБІГРІВ натисніть та утримуйте кнопку, доки не почуєте 1 короткий звуковий сигнал, після чого відпустіть кнопку. Натисніть знову, поки не почуєте 2 звукових сигнали, а потім відпустіть.
- Для вимкнення знову натисніть кнопку.

Дисплей пульта дистанційного керування

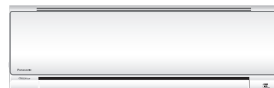
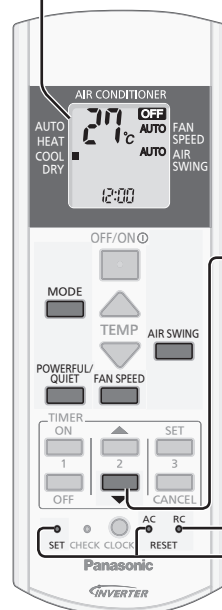

Приймає сигналів дистанційного керування та індикатор

- POWER (Зелений)
- TIMER (Оранжевий)
- POWERFUL (Оранжевий)
- QUIET (Оранжевий)

Щоб відобразити температуру в одиницях °C або °F, натисніть цю кнопку та утримуйте її приблизно 10 секунд.

Натисніть, щоб відновити налаштування пульта дистанційного керування за замовчуванням.

Для звичайних режимів роботи не використовується.

FAN SPEED Вибрати швидкість обертання вентилятора

(Дисплей пульта дистанційного керування)

AUTO → ■ → ■■ → ■■■ → ■■■■ → ■■■■■

- AUTO (Автоматичний режим): швидкість обертання вентилятора внутрішнього блока регулюється автоматично залежно від режиму роботи.
- Для режиму роботи з пріоритетом низького шуму виберіть найменшу швидкість вентилятора (■).

AIR SWING Відрегулювати напрямок потоку повітря по вертикалі

(Дисплей пульта дистанційного керування)



- Для вентиляції приміщення.
- У режимі ОХОЛОДЖЕННЯ/СУШКА, якщо задано параметр АВТОМАТИЧНИЙ, заслінка автоматично рухається угору/вниз.
- В режимі ОБІГРІВ при встановленому режимі АВТОМАТИЧНИЙ горизонтальні жалюзі встановлюються в заздалегідь задане положення.
- Не регулюйте заслінку вручну.

Автоконтроль перезапуску

- Якщо після збою живлення останнє поновлюється, через деякий час робота автоматично відновлюється у тому ж режимі та з тим же напрямком повітряного потоку.
- Ця функція не працює, коли встановлено ТАЙМЕР.

Установити таймер

Доступні два комплекти таймерів увімкнення (ON) і вимкнення (OFF), що дозволяють вмикати і вимкнати пристрій у різний час.

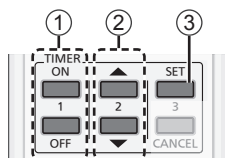

1 Оберіть таймер увімкнення «ON» або вимкнення «OFF»

- Під час кожного натискання:

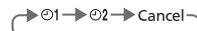

Приклад:
ВИМКНЕННЯ в 22:00



2 Установіть час



3 Підтвердьте



- Щоб скасувати налаштування таймера увімкнення (ON) чи вимкнення (OFF), натисніть або , щоб вибрати відповідно 1 чи 2, а тоді натисніть .
- Якщо налаштування таймера скасовано вручну чи через збій у мережі живлення, налаштування таймера можна відновити таким чином – натисніть або , щоб вибрати 1 або 2, а тоді натисніть .
- Найближче налаштування таймера буде відображене на екрані та буде увімкнене послідовно.
- Коли встановлено таймер увімкнення (ON), кондиціонер може почати роботу раніше (до 35 хвилин), ніж фактично встановлений час, щоб досягти потрібної температури.
- Таймер працює відповідно до годинника, який налаштований у пультові дистанційного керування; після налаштування його операції повторюються щодоби. Порядок налаштування годинника див. у Посібникові зі швидкого підключення.

Умови роботи

Кондиціонер потрібно використовувати в такому температурному діапазоні.

Температура (°C)		У приміщенні		Зовні	
		DBT	WBT	DBT	WBT
ОХОЛОДЖЕННЯ	Макс.	32	23	43	26
	Мін.	16	11	10	-
ОБІГРІВ	Макс.	30	-	24	18
	Мін.	16	-	-5	-6

DBT : Температура за сухим термометром

WBT : Температура за вологим термометром

Інструкція по очищенню

Щоб забезпечити оптимальну роботу виробу, його слід регулярно чистити. Забруднення блока може призвести до несправності та появи помилки «Н99». Проконсультуйтеся із авторизованим дилером.

- Перед проведенням очистки вимкніть електроживлення і відімкніть вилку з розетки.
- Не торкайтеся алюмінієвої пластини, гостра частина може призвести до травмування.
- Не використовуйте бензин, розріджувач або порошок для чищення.
- Користуйтеся тільки милом (\approx рН 7) або нейтральними побутовими мийними засобами.
- Температура води не повинна перевищувати 40 °С.

Внутрішній блок

Легко протирайте блок м'якою сухою тканиною.



Передня панель

Обережно помийте і висушіть.

Зніміть передню панель

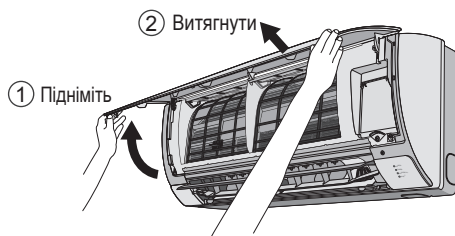

Надійно закрийте

① Вставте з обох боків

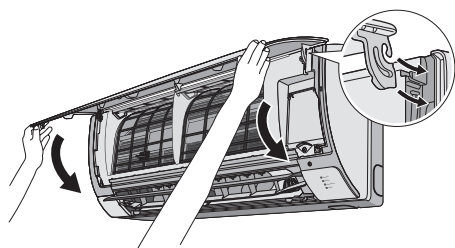

- ② Закрийте
- ③ Натисніть на обидва кінці передньої панелі

Внутрішній блок

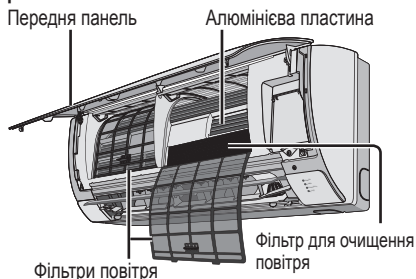

Фільтри повітря

Кожні 2 тижні

- Легко промийте/сполосніть фільтри водою, не допускаючи пошкодження поверхні фільтра.
- Повністю осушіть фільтри у тіні, не допускаючи потрапляння під дію полум'я або прямого сонячного світла.
- Пошкоджений фільтр необхідно замінити на новий.



Зніміть повітряний фільтр

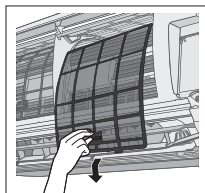

Встановіть повітряний фільтр

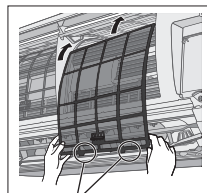

Вставте у блок

Фільтр для очищення повітря



Фільтр для очищення повітря

- Не мийте фільтр очищення повітря.
- Замінійте фільтр кожні 10 років та в разі пошкодження. Номер деталі: CZ-SA32P

Для огляду перед початком сезону після тривалого періоду без експлуатації

- Перевірте чи не час міняти батарейки пульта дистанційного керування.
- Перевірте чи ніщо не перекриває який-небудь із отворів для входу й виходу повітря.
- Використовуйте кнопку Auto OFF/ON (Авто ВИМКН./УВІМКН.) для вибору режиму ОХОЛОДЖЕННЯ/ОБІГРІВ. Після 15 хвилин роботи нормальним явищем є така різниця між температурою отвору забору та випуску повітря:

ОХОЛОДЖЕННЯ: ≥ 8 °С ОБІГРІВ: ≥ 14 °С

Виведення з експлуатації на тривалий період

- Увімкніть режим ОБІГРІВ на 2~3 години для усунення вологи, що залишилась у внутрішніх частинах, щоб уникнути появи плісняви.
- Вимкніть електроживлення і вийміть вилку з розетки.
- Вийміть батарейки з пульта дистанційного керування.

Усунення несправностей

Наведені далі симптоми не свідчать про несправність.

Симптом	Причина
Із внутрішнього блока виходить туман.	• Конденсація внаслідок роботи в режимі охолодження.
Робота супроводжується звуком, що нагадує шум води.	• Поток холодоагенту в системі.
У приміщенні специфічний запах.	• Причиною цього може бути запах вогкості, джерелом якого можуть бути стіни, килими, меблі або одяг, що знаходяться у приміщенні.
У режимі автоматичного регулювання швидкості обертання вентилятор внутрішнього блока час від часу зупиняється.	• Це допомагає позбавитися навколишнього запаху.
Повітря продовжує поступати навіть після завершення роботи.	• Видалення решти теплого повітря з внутрішнього блока (не довше ніж 30 секунд).
Кондиціонер не починає роботу протягом кількох хвилин після перезапуску.	• Це запобігає пошкодженню компресора агрегата.
Із зовнішнього блока виходить вода/пара.	• На поверхні труб відбувається конденсація або випаровування.
Індикатор ТАЙМЕРА постійно горить.	• Таймер спрацьовує щоденно з одними і тими самими налаштуваннями.
Індикатор електроживлення мерехтить в режимі ОБІГРІВ, коли тепле повітря не подається (заслінки закриті).	• Пристрій працює в режимі розморожування (і функція AIR SWING встановлена на AUTO).
У режимі обігріву вентилятор внутрішнього блока час від часу зупиняється.	• Це допомагає уникнути небажаного охолодження.
Перед увімкненням пристрою індикатор живлення (POWER) мерехтить.	• Це – попередній етап підготовки до роботи, коли встановлено таймер увімкнення «ON».
Звук тріскотіння під час роботи.	• Зі зміною температури відбувається розширення або звуження агрегата.
Зміна кольору окремих пластмасових частин.	• Зміна кольору залежить від типу матеріалу, який використовується для виготовлення пластмасових частин; на колір впливають сонячні промені, тепло, ультрафіолетове проміння та інші природні фактори.
Потужність охолодження/нагріву зменшилася при найменшому значенні швидкості вентилятора.	• Низька швидкість вентилятора — це режим роботи з пріоритетом низького шуму, тому потужність охолодження/нагріву може зменшуватися (в залежності від умов). Збільште швидкість вентилятора, щоб збільшити потужність.

Перед тим, як звертатися до фахівця, перевірте таке.

Симптом	Перевірка
Виріб працює неефективно у режимі ОБІГРІВ/ОХОЛОДЖЕННЯ.	<ul style="list-style-type: none"> • Установіть відповідну температуру. • Закрийте всі двері та вікна. • Очистіть або замініть фільтри. • Усуньте перешкоди поблизу отворів для входу і виходу повітря.
Шум під час роботи.	<ul style="list-style-type: none"> • Перевірте чи кондиціонер не змонтовано на нерівній поверхні. • Правильно закрийте передню панель.
Не працює пульт дистанційного керування. (Дисплей матовий або сигнал передачі слабкий.)	<ul style="list-style-type: none"> • Правильно установіть батареї. • Замініть старі батареї.
Блок не працює.	<ul style="list-style-type: none"> • Перевірте чи не спрацював автоматичний вимикач. • Перевірте чи не встановлено таймери.
Агрегат не реагує на сигнал з пульта дистанційного керування.	<ul style="list-style-type: none"> • Переконайтеся, що перед приймачем немає перешкод. • Деякі люмінесцентні лампи можуть створювати перешкоди передавачу сигналу. Будь ласка, проконсультуйтеся у авторизованого дилера.

ВИПАДКИ, ЩО ПОТРЕБУЮТЬ КВАЛІФІКОВАНОГО РЕМОНТУ

ВИМКНІТЬ ЖИВЛЕННЯ ТА ВІД'ЄДНАЙТЕ ПРИСТРІЙ ВІД МЕРЕЖІ, а потім проконсультуйтеся у авторизованого дилера в наступних випадках:

- Незвичайний шум під час роботи.
- Усередину пульта дистанційного керування потрапила вода або сторонні частки.
- Із внутрішнього блока витікає вода.
- Часто спрацьовує автоматичний вимикач.
- Шнур живлення є теплішим, ніж звичайно.
- Невірно функціонують кнопки та перемикачі.

Виріб зупиняється, а індикатор таймера (TIMER) мерехтить.

Використовуйте дистанційне керування для відновлення коду помилки.

- 1 Натисніть на кнопку протягом 5 секунд
 - 2 Натисніть до звукового сигналу, а потім запишіть код помилки
 - 3 Натисніть кнопку протягом 5 секунд, щоб вийти з режиму перевірки
 - 4 Вимкніть блок та повідомте код помилки авторизованому дилеру
- Для деяких типів помилок під час запуску можна перезапустити блок у режимі обмеженої функціональності з 4 сигналами.

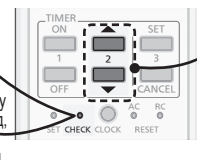

Інформація

Інформація для користувачів щодо збору та утилізації старого обладнання і використаних батарей



Ці символи на виробі, пакуванні та/або документації, яка додається, означають, що використані електричні та електронні вироби і батареї не слід викидати разом із загальними побутовими відходами.

Для належного поводження, відновлення і повторної переробки старих виробів і використаних батарей здайте їх у відповідні пункти прийому згідно із законодавством держави і Директивами 2002/96/ЄС і 2006/66/ЄС. Утилізуючи ці вироби і батареї належним чином, Ви допоможете зберегти цінні ресурси і запобігти можливому негативному впливові на здоров'я людей і навколишнє середовище, що може мати місце в разі неналежного поводження з такими відходами.

Детальнішу інформацію щодо збору і повторної переробки старих виробів і батарей можна отримати у місцевому муніципалітеті, у службах утилізації відходів чи у пунктах продажу, де Ви придбали ці вироби.

За неправильну утилізацію таких відходів можуть бути передбачені штрафи, відповідно до законодавства держави.



Для ділових користувачів у ЄС
Для отримання подальшої інформації щодо утилізації електричного та електронного обладнання звертайтеся до місцевого торгового представника або постачальника.

[Інформація щодо утилізації в інших країнах за межами ЄС]
Ці символи дійсні лише в ЄС. Щоб дізнатися як правильно утилізувати такі вироби, звертайтеся до місцевих органів влади або торгового представника.

Примітка щодо символу батареї (подвійний символ внизу для прикладу):
Цей символ може використовуватись у поєднанні зі символом хімічного продукту. У такому разі виріб відповідає вимогам Директив щодо використання хімічних продуктів.

ІНФОРМАЦІЯ ЩОДО ТЕРМІНУ СЛУЖБИ (ПРИДАТНОСТІ)

Встановлений виробником термін служби (придатності) цього виробу дорівнює 7 рокам з дати виготовлення за умови, що виріб використовується у суворій відповідності до дійсної інструкції з експлуатації та технічних стандартів, що застосовуються до цього виробу.

Декларація про Відповідність
Вимогам Технічного Регламенту Обмеження Використання деяких Небезпечних Речовин в електричному та електронному обладнанні
(затвердженого Постановою №1057 Кабінету Міністрів України)

Виріб відповідає вимогам Технічного Регламенту Обмеження Використання деяких Небезпечних Речовин в електричному та електронному обладнанні (ТР ОВНР).

Вміст небезпечних речовин у випадках, не обумовлених в Додатку №2 ТР ОВНР:

1. свинець (Pb) – не перевищує 0,1% ваги речовини або в концентрації до 1000 частин на мільйон;
2. кадмій (Cd) – не перевищує 0,01% ваги речовини або в концентрації до 100 частин на мільйон;
3. ртуть (Hg) – не перевищує 0,1% ваги речовини або в концентрації до 1000 частин на мільйон;
4. шестивалентний хром (Cr⁶⁺) – не перевищує 0,1% ваги речовини або в концентрації до 1000 частин на мільйон;
5. полібромбіфеноли (ПВВ) – не перевищує 0,1% ваги речовини або в концентрації до 1000 частин на мільйон;
6. полібромдефенілові ефіри (PBDE) – не перевищує 0,1% ваги речовини або в концентрації до 1000 частин на мільйон.

Інформаційний центр Panasonic

Міжнародні дзвінки та дзвінки з Києва : +380-44-490-38-98

Безкоштовні дзвінки зі стаціонарних телефонів в межах України : 0-800-309-880

Панасонік Корпорейшн

Website: <http://panasonic.net/>

© Панасонік Корпорейшн 2014

Panasonic®

Пайдалану нұсқаулары Кондиционер



Үлгі №.

Ішкі блок

CS-UE7RKD

CS-UE9RKD

CS-UE12RKD

Сыртқы блок

CU-UE7RKD

CU-UE9RKD

CU-UE12RKD

Өндіруші зауыттың атауы мен мекенжайы өнімнің
сыртында және қорабында көрсетілген

Қысқаша нұсқаулық

Батареяларды енгізу

- ① Қашықтан басқару құралының артқы қақпағын алыңыз
- ② AAA немесе R03 батареяларын салыңыз (~ 1 жыл пайдалануға болады)
- ③ Қақпақты жабыңыз

Сағат параметрі

- ① CLOCK түймешігін басыңыз
- ② Уақытты орнатыңыз
- ③ Растаңыз

Негізгі жұмыс

- ① Қажетті күйді таңдаңыз

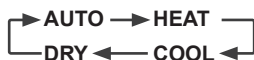

- ② Жұмысты бастаңыз/тоқтатыңыз



- ӨШІРУ көрсеткіші **OFF** бастау күйінде екенін ескеріңіз.

- ③ Қажетті температураны таңдаңыз

- Таңдау ауқымы:
16 °C ~ 30 °C.
- Құрылғыны ұсынылған температурада іске қосу қуатты үнемдеуі мүмкін.
ҚЫЗУ : 20 °C ~ 24 °C.
САЛҚЫНДАТУ : 26 °C ~ 28 °C.
ҚҰРҒАҚ : 1 °C ~ 2 °C бөлме температурасынан төмен.
- Құрылғының индикатор жарықтығын күңгірттеу немесе қалпына келтіру үшін  түймесін басып, 5 секунд ұстап тұрыңыз.
- Қашықтан басқару құралын бөлме құрылғысының қашықтан басқару құралы қабылдағышынан 8 м қашықтық шеңберінде пайдаланыңыз.

Осы нұсқаулықтағы суреттер тек түсіндіру мақсатында берілген және олар нақты құрылғыдан басқа болуы мүмкін. Құрылғы болашақта жетілдірілген болса, нұсқаулық ескертусіз өзгертілуі мүмкін.

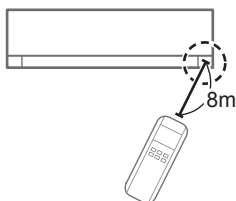
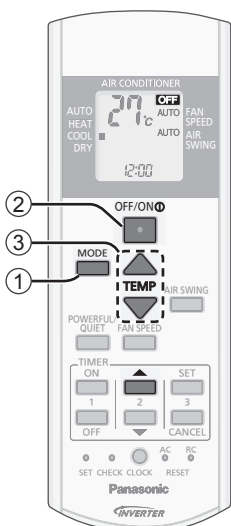
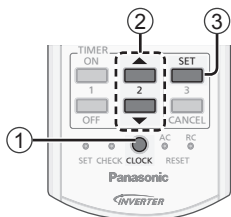
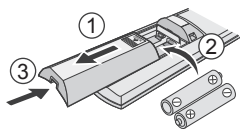

Мазмұны

Сақтық шаралары.....	36-37
Пайдалану әдісі	38-39
Тазалау нұсқаулары.....	40
Ақаулықтарды жою	41
Ақпарат	42-43

Керек-жарақтар

- Қашықтан басқару құралы
- AAA немесе R03 батареялары × 2
- Қашықтан басқару құралының ұстағышы
- Қашықтан басқару құралы ұстағышының бұрандалары × 2

Сақтық Шаралары

Жеке басыңыздың, басқалардың жарақатын немесе мүлік зақымдалуын болдырмау үшін мына талаптарды орындаңыз:
Төмендегі нұсқаулардың орындалмағанына байланысты дұрыс пайдаланбау салдарынан төменде жіктелген жарақат немесе зақым пайда болуы мүмкін:

	АЛДЫН-АЛА ЕСКЕРТУ
--	--------------------------

Бұл белгі өлім немесе ауыр жарақат қаупін ескертеді.

	НАЗАР АУДАРЫҢЫЗ
--	------------------------

Бұл белгі мүліктің бүліну немесе зақымдалу қаупін ескертеді.

Орындалу керек нұсқаулар мына нышандармен жіктеледі:

	Бұл нышан ТҮЙІМ САЛЫНҒАН әрекетті білдіреді.
--	---

   	Бұл нышандар МІНДЕТТІ әрекеттерді білдіреді.
--	---

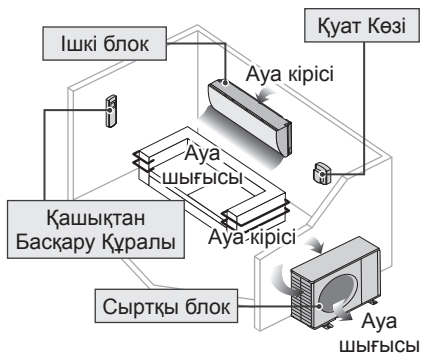

АЛДЫН-АЛА ЕСКЕРТУ

Ішкі блок және сыртқы блок



Қауіпсіздік үшін жауапты тұлға құрылғыны пайдалануға қатысты басшылық немесе нұсқау бермесе, бұл құрылғы тән, сезім немесе ойлау мүмкіндіктері шектеулі немесе тәжірибесі және біліктілігі жоқ адамдардың (оның ішінде балалардың) пайдалануына арналмаған. Балалардың құрылғымен ойнамауы үшін оларды қадағалау қажет.

Ішкі бөліктерін тазалау, құрылғыны жөндеу, орнату, алып тастау және қайта орнату үшін рұқсатты өкілге немесе маманға хабарласыңыз. Дұрыс орнатпау және пайдаланбау жылыстауға, электр тартылуына немесе өртке әкеледі.

Берілген салқындатқыш түрін пайдаланғаныңызды рұқсатты өкіл немесе маманмен растаңыз. Берілгеннен басқа түрлі салқындатқышты пайдалану өнімнің зақымдалуына, жарылысқа және жарақатқа, т.б. әкеліп соғуы мүмкін.



Құрылғыны жарылу немесе өрт тұтану қаупі бар ортада орнатпаңыз. Әйтпесе өрт орын алуы мүмкін.

Ауа желдеткішінің ішкі немесе сыртқы құрылғысына, айналатын бөліктеріне саусағыңызды немесе басқа заттарды кіргізбеңіз.



Найзағай ойнаған кезде сыртқы құрылғыға қолыңызды тигізбеңіз, электр тоғына соғылу қаупі бар.

Шамадан көп салқындатуды болдырмау үшін ұзақ уақыт бойы суық ауада тұрмаңыз.

Құрылғыға отырмаңыз не үстінен басаңыз, әйтпесе құлап қалуыңыз мүмкін.



Қашықтан басқару құралы



Сәбилер мен кішкентай балаларды қашықтан басқару құралымен ойнатпаңыз, себебі батареяларын кездейсоқ жұтып қоюы мүмкін.

Қуат кезі



Шамадан көп қызу мен өртті болдырмау үшін өзгертілген сымды, біріккен сымды, ұзартқышты немесе техникалық талаптарға сай емес сымды пайдаланбаңыз.





Шамадан көп қызып кетуді, өртті немесе электр тоғына соғылуды болдырмау үшін:

- Бір розетканы басқа жабдықпен ортақ пайдаланбаңыз.
- Құрылғыны ылғал қолдарыңызбен пайдаланбаңыз.
- Қуат сымын майыстырмаңыз.
- Құрылғыны тоқ ашасын кіргізу не айыру арқылы қосып-өшірмеңіз.



Егер қорек сымы зақымдалса, қауіпті болдырмау үшін оны өндіруші, қызмет өкілі немесе білікті тұлғалар ауыстыруы керек.

Электр тоғына соғылуды немесе өртті болдырмау үшін, жер жылыстауынан автоматты түрде қорғайтын ажыратқышпен (ELCB) немесе қалдық тоқты бақылау құрылғысымен (RCD) бірге орнатылған жөн.

Шамадан көп қызып кетуді, өртті немесе электр тоғына соғылуды болдырмау үшін:

- Тоқ ашасын розеткаға дұрыс кіргізіңіз.
- Тоқ ашасындағы тозаңды құрғақ шүберекпен жиі сүртіп тұру қажет.

Кез келген қалыптан тыс жағдай/ақаулық орын алған кезде өнімді пайдалануды тоқтатыңыз және қуаттан ажыратыңыз немесе желілі ажыратқышты өшіріңіз.

(Түтін/өрт/электр тоғына соғылу қаупі)
Қалыптан тыс жағдай/ақаулық мысалдары

- ELCB жиі тоқтап қалады.
- Бір нәрсе жанып жатқан иіс сезіледі.
- Құрылғының қалыптан тыс шуы немесе тербелісі байқалады.
- Сыртқы құрылғыдан су жылыстайды.
- Электр сымы немесе ашасы шамадан көп қызып кетеді.
- Желдеткіш жылдамдығын реттеу мүмкін емес.
- Кондиционер іске қосылғанмен, дереу тоқтап қалады.
- Желдеткіш тоқтатылғанымен, жұмыс істей береді.

Техникалық қызмет көрсету/жөндеу үшін жергілікті өкілге дереу хабарласыңыз.



Электр тоғына соғылу немесе өртті болдырмау үшін осы жабдықты жерге тұйықтау керек.



Қуатты өшіріп, желіден суыру арқылы электр тоғының соғуына жол бермеңіз:

- Тазалау немесе қызмет көрсету алдында,
- Ұзақ уақыт пайдаланбаған кезде немесе
- Қалыптыдан тыс қатты найзағай жарқылы кезінде.



**НАЗАР
АУДАРЫҢЫЗ**

Ішкі блок және сыртқы блок



Құрылғының зақымдануын не тот басуына жол бермеу үшін бөлме құрылғысын сумен, бензинмен, еріткішпен немесе тазалағыш пастамен жұмаңыз.



Дәлдік жабдығын, азық-түлікті, жануарларды, өсімдіктерді, суреттерді немесе басқа заттарды сақтау үшін пайдаланбаңыз. Бұл сапаны төмендетуге әкелуі мүмкін.

Өрттің таралуын болдырмау үшін, ауа айналымының шығысының алдында жанар жабдықты пайдаланбаңыз.

Жарақатты болдырмау үшін өсімдіктерді немесе үй жануарларын ауа айналымына жақын ұстамаңыз.

Өткір алюминий қырына тимеңіз, өткір бөліктер жарақатқа әкелуі мүмкін.



Еденге жылтыратқыш лак төсеген кезде ішкі құрылғыны қоспаңыз. Лак төсегеннен кейін құрылғыны қоспас бұрын бөлмені толық желдетіп алыңыз.

Құрылғыға зақым келтірмеу үшін құрылғыны майлы және түтінді аумаққа орнатпаңыз.

Жарақаттың алдын алу үшін құрылғыны тазалау мақсатында бөлшектемеңіз.

Жарақаттың алдын алу үшін құрылғыны тазалаған кезде тұрақсыз орындыққа тұрмаңыз.

Құрылғыға гүлсауытты немесе су ыдысын қоймаңыз. Құрылғыға су кіріп, оқшаулауды төмендету мүмкін. Бұл электр тоғына соғылуға әкелуі мүмкін.

САЛҚЫНДАТУ/ҚҰРҒАҚ күйінің жұмысы барысында терезені немесе есікті ұзақ уақыт ашық қалдырмаңыз.



Ағызу түтігін төмендегідей күйде болуын тексеру арқылы судың ағуына жол бермеңіз:

- Тиісті түрде қосылған,
- Су науасы мен контейнерлер таза немесе
- Суға салынбаған

Кондиционерді ұзақ уақыт бойы немесе басқа жылытқыш жабдықпен бірге пайдаланбаған болсаңыз, бөлмені үнемі желдетіп отырыңыз.

Ұзақ уақыт пайдаланудан кейін, құрылғының құлап қалмауы үшін орнату тіреуінің күйін тексеріңіз.

Қашықтан басқару құралы



Никель-кадмий (Ni-Cd) батареяларды пайдаланбаңыз. Бұл қашықтан басқару құралын зақымдауы мүмкін.



Қашықтан басқару құралының ақаулығын немесе зақымын болдырмау үшін:

- Егер құрылғы ұзақ уақыт бойы пайдаланылмайтын болса, батареяларды алып тастаңыз.
- Бір типті батареяларды өрістерін дұрыс келтіріп салу керек.

Қуат көзі



Электр тоғы соғуына жол бермеу үшін ашаны сымнан тартып ажыратпаңыз.

Пайдалану әдісі

MODE

Жұмыс күйін таңдау үшін

АВТО КҮЙ - Ыңғайлығыңыз үшін

- ҚҰАТ көрсеткіші жұмыс күйін таңдау барысында жыпылықтайды.
- Орнатылған температура мен бөлме температурасына қарай әрбір 10 минут сайын жұмыс күйін таңдап отырады.

ЖЫЛЫТУ КҮЙІ - Жылыту үшін

- Құрылғының қызуына уақыт кетеді. ҚҰАТ индикаторы осы әрекет барысында жыпылықтайды.

САЛҚЫНДАТУ КҮЙІ - Салқындату үшін

- САЛҚЫНДАТУ режимінде қуат тұтынуды азайту үшін күн сәулесінен және сыртқы ыстықтан қорғану үшін перде пайдаланыңыз.

ҚҰРҒАТУ КҮЙІ - Бөлмедегі ылғалдық деңгейін азайту үшін

- Құрылғыны жайлы салқындықта пайдалану үшін желдеткіш төменгі жылдамдықта жұмыс істейді.

POWERFUL/
QUIET

Қуатты және тыныштық күйлері арасында ауыстырып қосу

→ POWERFUL → QUIET → NORMAL

POWERFUL: Керекті температураға жылдам жету

☉: POWERFUL

- Бұл әрекет 20 минуттан кейін автоматты түрде тоқтайды.

QUIET: Шусыз жұмыс

☾: QUIET

- Бұл әрекет ауа айналымының шуын қысқартады.

Көлденең ауа ағыны бағытын реттеу үшін

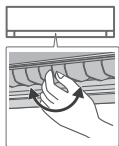

- Қолмен лайықталатын.

Авто күйін ӨШІРУ/ҚОСУ түймешігі

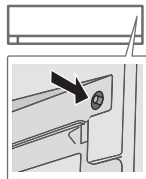

- Қашықтан басқару құралы дұрыс істемей тұрған кезде немесе ақаулық орын алған кезде пайдаланыңыз. Алдыңғы панелді көтеру:
- АВТО режимін пайдалану үшін түймені бір рет басыңыз.
- САЛҚЫНДАТУ режимінде пайдалану үшін 1 сигнал дыбысы естілгенше түймені басып ұстап тұрыңыз да, жіберіңіз.
- ҚЫЗУ күйінде пайдалану үшін 1 сигнал дыбысы естілгенше түймені басып ұстап тұрыңыз да, жіберіңіз. Және 2 сигналға дейін басып ұстап тұрып, босатыңыз.
- Өшіру үшін түймені қайта басыңыз.

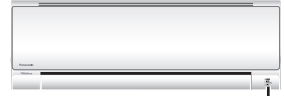

Қашықтан басқару құралы қабылдағышы мен индикатор

- POWER (Жасыл)
- TIMER (Қызғылт сары)
- POWERFUL (Қызғылт сары)
- QUIET (Қызғылт сары)

Қашықтан басқару құралының экраны

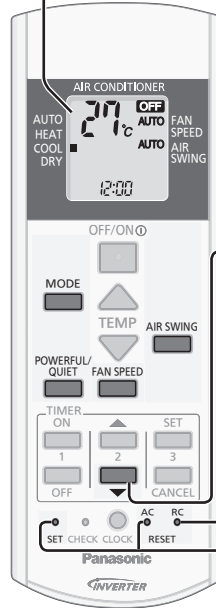

°C немесе °F температура параметрін көрсету үшін шамамен 10 секунд басып, ұстап тұрыңыз.

Қашықтан басқару құралын әдепкі параметрге қалпына келтіру үшін басыңыз.

Қалыпты жұмыс күйінде пайдаланылмайды.

FAN SPEED Желдеткіш жылдамдығын таңдау

(Қашықтан басқару құралының экраны)

AUTO → ■ → ■■ → ■■■ → ■■■■ → ■■■■■

- АВТО күй үшін сыртқы желдеткіш жылдамдығы жұмыс күйіне қарай автоматты түрде лайықталады.
- Төмен шу басымдығы әрекеті болуы үшін ең төмен вентилятор жылдамдығын (■) таңдаңыз.

AIR SWING Тік ауа айналымының бағытын лайықтау

(Қашықтан басқару құралының экраны)

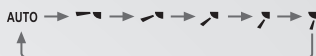

- Бөлмені желдетіп отырады.
- САЛҚЫНДАТУ/ҚҰРҒАТУ режимінде егер АВТО қойылған болса, желдету торы жоғары/төмен тербеледі.
- ҚЫЗУ күйінде “АВТО” параметрі орнатылған болса, көлбеу жапқыш алдын ала анықталған орында болады.
- Желдету торын қолмен реттемеңіз.

Автоматты түрде қайта бастау басқармасы

- Егер қуат көзі іркілісінен кейін қуат көзі қайта іске жаңартылса, жұмыс белгілі бір уақыттан кейін бұрынғы жұмыс тәртібімен және ауа ағысының бағытымен автоматты түрде қайта іске қосылады.
- Бұл басқарма ТАЙМЕР орнатылған кезде қолдануға келмейді.

Таймерді орнату

Құрылғыны алдын ала орнатылған уақытта ҚОСУ немесе ӨШІРУ үшін 2 ҚОСУ және ӨШІРУ таймер жиіні қарастырылған.

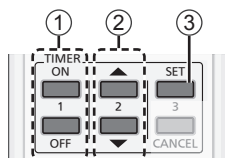

- 1 “ҚОСУЛЫ” немесе “ӨШІРУЛІ” таймерін таңдау

• Басылған сайын:

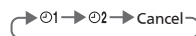

Мысал:
22:00 кезінде ӨШІРУ



- 2 Уақытты орнату



- 3 Растау



- “ҚОСУЛЫ” немесе “ӨШІРУЛІ” таймерін алып тастау үшін, немесе таңдайтын ①1 немесе ②2 басып, басыңыз.
- Егер таймер қолмен немесе қуаттың ажыратылуына байланысты алынып тасталса, таймерді немесе таңдайтын ①1 немесе ②2 басып, одан кейін басып, қалпына келтіруге болады.
- Ең жақын таймер параметрі көрсетіледі және тізбекпен іске қосылады.
- “ҚОСУЛЫ” таймері орнатылған кезде, қажетті температураға уақытында жету үшін құрылғы нақты орнатылған уақытынан бұрын (35 минутқа дейін) іске қосылуы мүмкін.
- Таймердің жұмысы қашықтан басқару құралында орнатылған сағатқа негізделген және орнатылғаннан кейін күн сайын қайталанатын. Сағат параметрі үшін Жылдам нұсқаулықты қараңыз.

Жұмыс талаптары

Осы ауа желдеткішін мына температура ауқымында пайдаланыңыз.

Температура (°C)		Ішкі		Сыртқы	
		DBT	WBT	DBT	WBT
САЛҚЫНДАТУ	Ең көп	32	23	43	26
	Ең аз	16	11	10	-
ҚЫЗУ	Ең көп	30	-	24	18
	Ең аз	16	-	-5	-6

DBT : Құрғақ температура

WBT : Ылғал температура

Тазалау нұсқаулары

Құрылғының оңтайлы өнімділігіне қол жеткізу үшін оны тұрақты түрде тазалап тұру қажет. Лас құрылғы ақаулыққа әкелуі мүмкін және “H99” қате коды көрсетілуі мүмкін. Рұқсатты өкілге хабарласыңыз.

- Тазалау алдында қуат көзінен ажыратып, розеткадан суырыңыз.
- Алюминий қырына тименіз, өткір бөліктер жарақатқа әкелуі мүмкін.
- Бензин, еріткіш немесе тазалағыш паста пайдалануға болмайды.
- Тек (≈ рН 7) сабынын немесе бейтарап тұрмыстық жуғыш құралды пайдаланыңыз.
- 40 °С асатын ыстық суда пайдаланбаңыз.

Ішкі блок

Құрылғыны жұмсақ, құрғақ шүберекпен сүртіңіз.



Алдыңғы тақта

Шайып, құрғатыңыз.

Алдыңғы панельді алып тастау

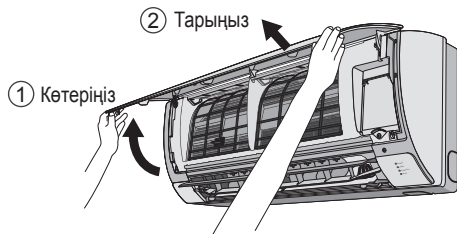

Оны қауіпсіз жабу

① Екі жағынан енгізіңіз

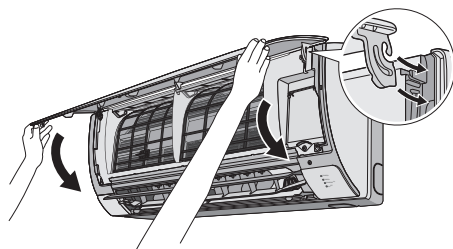

- ② Төмен басып жабыңыз
- ③ Алдыңғы панельдің екі жағынан басыңыз

Ішкі блок

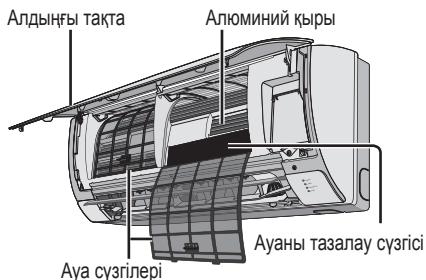

Ауа сүзгілері

2 апта сайын

- Сүзгі бетінің зақымын болдырмау үшін сүзгілерді жуып/шайып тұрыңыз.
- Сүзгілерді көлеңкеде, өрт немесе тік күн сәулесінен алшақ жерде құрғатыңыз.
- Зақымдалған сүзгілерді ауыстырыңыз.



Ауа сүзгісін алып тастау Ауа сүзгісін бекіту

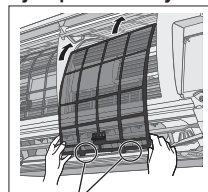
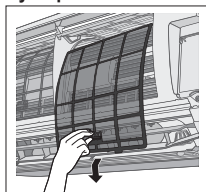

Құрылғыға енгізіңіз

Ауаны тазалау сүзгісі



Ауаны тазалау сүзгісі

- Ауаны тазалау сүзгісін жумаңыз.
- Сүзгіні 10 жыл сайын ауыстырыңыз немесе кез келген зақымдалған сүзгіні ауыстырыңыз. Бөлік №: CZ-SA32P

Ұзақ уақыт пайдаланбаудан кейін мерзімді тексеру

- Қашықтан басқару құралының батареяларын тексеру.
- Ауа кірісі мен ауа шығысының ұяшықтарында кедергілердің жоқтығы.
- САЛҚЫНДАТУ/ҚЫЗУ әрекетін таңдау үшін Авто ӨШІРУЛІ/ҚОСУЛЫ түймесін пайдаланыңыз. 15 минут жұмыс істегеннен кейін ауа кірісі мен ауа шығысының ұяшықтары арасындағы мына температура айырмашылығы қалыпты жағдай:

САЛҚЫНДАТУ: ≥ 8 °С ҚЫЗУ: ≥ 14 °С

Ұзақ пайдаланбау

- Өңез жиналуын болдырмау үшін ішкі бөліктерде қалып қойған ылғалды толығымен жою үшін ЖЫЛУ күйін 2~3 сағатқа іске қосыңыз.
- Қуат көзін ажыратыңыз және розеткадан суырыңыз.
- Қашықтан басқару құралының батареяларын алып тастаңыз.

Ақаулықтарды жою

Мына нышандар ақаулық бар дегенді білдірмейді.

Белгі	Себебі
Ішкі құрылғыдан тұман шығады.	• Салқындату үрдісіне байланысты суға айналу әсері.
Жұмыс істеп жатқан кезде су ағысының дыбысы шығады.	• Құрылғы ішіндегі салқындатқыш ағыны.
Бөлмеде оғаш иіс бар.	• Бұл қабырғадан, кілемнен, жиһаздан немесе киімнен шығатын ылғал иіске байланысты болуы мүмкін.
Ішкі желдеткіш автоматты жылдамдық параметрінде кейде тоқтап қалады.	• Бұл айналадағы иістерді жоюға көмектеседі.
Жұмыс тоқтатылғанымен, ауа айналымы жалғаса береді.	• Сыртқы құрылғыдан қалған жылуды шығару (ең көп 30 секунд).
Қайта іске қосқаннан кейін жұмыс бірнеше минут кідіреді.	• Кідіріс құрылғының компрессорын қорғайды.
Сыртқы құрылғыдан су/бу шығады.	• Түтіктерде суға айналу немесе булану орын алады.
ТАЙМЕР көрсеткіші үнемі қосулы.	• Таймер параметрі орнатылған кезде күн сайын қайталанады.
Қорек көрсеткіші жылы ауа берілмей ҚЫЗУ күйінде жыпылықтайды (жапқыш жабық кезде).	• Құрылғы еріту күйінде (ал AIR SWING ауа ағынын бағыттау күйі АВТО параметріне орнатылған).
Ішкі желдеткіш қыздыру әрекеті кезінде кейде тоқтап қалады.	• Мақсатсыз салқындату әсерін болдырмау.
POWER (ҚУАТ) көрсеткіші құрылғы қосылғанға дейін жыпылықтайды.	• Бұл ҚОСУЛЫ таймері орнатылған кезде жұмысқа дайындалудың алдыңғы қадамы болып табылады.
Жұмыс істеп жатқан кезде шытырлаған дыбыс естіледі.	• Температура өзгерістері құрылғының кеңеюіне/сығылуына әкеледі.
Кейбір пластикалық бөлшектердің түссіздендірілуі.	• Түссіздендіру пластикалық бөлшектерде пайдаланылған материал түрлерінде орын алады, ыстыққа, күн жарығына немесе қоршаған орта факторларына шалдыққан кезде жылдамдайды.
Ең төмен вентилятор жылдамдығы параметрінде салқындату/қыздыру қуаты төмендейді.	• Төмен вентилятор жылдамдығы — төмен шу басымдығы әрекеті, сондықтан, салқындату/қыздыру қуаты төмендеуі мүмкін (жағдайға байланысты). Қуатты арттыру үшін вентилятор жылдамдығын арттырыңыз.

Қызмет көрсету тобына хабарласпас бұрын мыналарды тексеріңіз.

Белгі	Тексеру
ҚЫЗУ/САЛҚЫНДАТУ режимінде жұмыс тиімді жүрмеуде.	• Температураны дұрыс орнатыңыз. • Барлық есіктер мен терезелерді жабыңыз. • Сүзгілерді тазалаңыз немесе ауыстырыңыз. • Ауа кірісі мен ауа шығысының ұяшықтарындағы кедергілерді жойыңыз.
Жұмыс істеп жатқан кезде шу көп.	• Құрылғының еңісте орнатылғанын тексеріңіз. • Алдыңғы тақтаны дұрыс жабыңыз.
Қашықтан басқару құралы істемейді. (Экран көмескі немесе беру сигналы әлсіз).	• Батареяларды дұрыс салыңыз. • Әлсіз батареяларды ауыстырыңыз.
Құрылғы істемейді.	• Ажыратқыштың тоқтағанын тексеріңіз. • Таймерлердің орнатылғанын тексеріңіз.
Құрылғы қашықтан басқару құралынан сигнал алмайды.	• Қабылдағыштың кедергілері жоқтығын тексеріңіз. • Кейбір флюоресценттік жарықтар сигнал бергішке кедергі келтіруі мүмкін. Рұқсатты өкілге хабарласыңыз.

ДҰРЫС ЖҰМЫС ІСТЕМЕУ БЕЛГІЛЕРІ

ҚУАТ ӨЗІН ӨШІРІП, ҚҰРЫЛҒЫНЫ ЖЕЛІДЕН АЖЫРАТЫҢЫЗ және мына жағдайларда рұқсатты өкілге хабарласыңыз:

- Жұмыс істеп жатқан кезде қалыптан тыс шу.
- Су/бөгде заттар қашықтан басқару құралына тиген.
- Ішкі құрылғыдан су жылыстайды.
- Ажыратқыш жиі өшеді.
- Штепсель ашасы/желі сымы әдеттегіден тыс қызып кетеді.
- Айырып-қосқыштар немесе түймешіктер дұрыс істемейді.

Құрылғы тоқтайды және TIMER (ТАЙМЕР) көрсеткіші жыпылықтайды.

Қате кодын табу алу үшін қашықтан басқару құралын пайдаланыңыз.

- 1 5 секунд басып тұрыңыз
- 2 Дыбыстық сигналды естігенше басып тұрып, қате кодын жазыңыз
- 3 Тексеруден шығу үшін 5 секунд басыңыз
- 4 Құрылғыны өшіріп, қате кодын рұқсатты өкілге хабарлаңыз

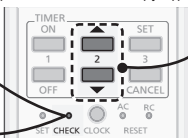

- Кейбір қателер үшін құрылғыны 4 сигналмен шектеулі жұмыс істеу күйінде қайта іске қосуға болады.

Ескі жабдықты және пайдаланылған батареяларды жинау және жою жөніндегі пайдаланушы ақпараты



Өнімдер, бума және/немесе бірге жеткізілетін құжаттардағы осы нышандар пайдаланылған электр және электрондық өнімдер мен батареяларды әдеттегі тұрмыстық қалдықпен араластырмау қажеттілігін білдіреді.

Ескі өнімдер мен пайдаланылған батареяларды дұрыс қолдану, қалпына келтіру және қайта өңдеу үшін, мемлекеттік заңнама және 2002/96/ЕС пен 2006/66/ЕС директивалар талаптарына сәйкес оларды тиісті жинау орындарына жеткізіңіз.

Осы өнімдер мен батареяларды дұрыс жойып, құнды ресурстарды сақтап қалуға және қалдықты дұрыс өндемеуден туындауы мүмкін адам денсаулығы мен қоршаған ортаға тиетін келеңсіз әсерлердің алдын алуға көмектесесіз.

Ескі өнімдер мен батареяларды жинау және жою туралы қосымша ақпарат үшін, жергілікті әкімшілікке, қалдықтарды жою қызметіне немесе сатып алынған сату орнына хабарласыңыз.

Мемлекеттік заңнама талаптарына сәйкес, осы қалдықтың дұрыс жойылмағаны үшін айыпқұл көзделуі мүмкін.



Еуропа Одағындағы іскери пайдаланушылар үшін

Егер электр және электрондық жабдықты жойғыңыз келсе, қосымша ақпарат үшін өкілге немесе жеткізушіге хабарласыңыз.

[Еуропа Одағынан тыс басқа елдерде жою туралы ақпарат]

Бұл нышандар тек Еуропа Одағына қатысты. Егер осы бұйымдарды жойғыңыз келсе, жергілікті органдарға немесе өкілге хабарласып, жоюдың дұрыс әдісін біліп алыңыз.

Батарея нышаны жөніндегі ескертпе (төмендегі екі нышан):

Бұл нышанды химиялық нышанмен бірге пайдалануға болады. Бұл жағдайда ол химиялық зат жөніндегі Директива талабына сәйкес келеді.



Pb

Бұйым электр және электрондық жабдықтардағы кейбір зиянды заттарды қолдануға шектеу қою туралы техникалық регламент талаптарына сәйкес.

Регламенттің №2 Қосымшасында ескерілмеген жағдайлардағы зиянды заттарының құрамы:

1. қорғасын (Pb) - заттың 0,1wt % салмағынан немесе миллионнан 1000 бөлікке дейінгі шоңырлануынан аспайды;
2. кадмий (Cd) - заттың 0,01 wt % салмағынан немесе миллионнан 100 бөлікке дейінгі шоңырлануынан аспайды;
3. сынап (Hg) - заттың 0,1wt % салмағынан немесе миллионнан 1000 бөлікке дейінгі шоңырлануынан аспайды;
4. алтывалентті хром (Cr⁶⁺) - заттың 0,1wt % салмағынан немесе миллионнан 1000 бөлікке дейінгі шоңырлануынан аспайды;
5. полибромбифенол (PBВ) - заттың 0,1wt % салмағынан немесе миллионнан 1000 бөлікке дейінгі шоңырлануынан аспайды; полибромбифенол эфирлері (PBВ) - заттың 0,1wt % салмағынан немесе миллионнан 1000 бөлікке дейінгі шоңырлануынан аспайды;

Жұмыс мерзіміне қатысты ескерту:

Осы пайдалану нұсқаулығы мен тиісті техникалық стандарттарға сай қолданылғандаб өндіруші осы өнімге өндірілгеннен бастап 7 жыл жұмыс мерзімін анықтаған.



Организация, уполномоченная на принятие претензий по качеству продукции на территории Республики Казахстан:

АО «Панасоник Маркетинг СНГ» Казахстан, 050057 г. Алматы, ул. Тимирязева 42, здание 30.
Информационный центр Panasonic:

+7 (727) 298-09-09 -Для звонков из Алматы и Центральной Азии.

8-8000-809-809 -Звонок по Казахстану со стационарных телефонов бесплатный

Қазақстан Республикасы территориясындағы өнім сапасы бойынша наразылықтарды қабылдайтын уәкілетті ұйым:

АҚ «Панасоник Маркетинг СНГ», Қазақстан, 050057,
Алматы қ., Тимирязев көш. 42, 30-шы ғимарат

Panasonic ақпарат орталығы:

Тел. +7 (727) 298-09-09 - Алматы мен Орта Азиядан қонырау шалу үшін

8-8000-809-809 - Қазақстан бойынша стационарлы телефондар арқылы тегін

Панасоник Корпорейшн

Website: <http://panasonic.net/>

© Панасоник Корпорейшн 2014

Малайзияда басылған

Panasonic Corporation

Website: <http://panasonic.net/>

© Panasonic Corporation 2014

Printed in Malaysia

F569881
FZ1114-0