

# REDMOND

Увлажнитель воздуха RHF-3316

Руководство по эксплуатации



Если вы не получили требуемое качество обслуживания в сервисе, обращайтесь в головной сервисный центр по контактными данным, указанным в условиях гарантийного обслуживания

RUS	.....7
UKR	.....13
KAZ	.....18

# СОДЕРЖАНИЕ

МЕРЫ БЕЗОПАСНОСТИ.....	7
Технические характеристики .....	8
Комплектация .....	8
Устройство модели.....	9
Дисплей.....	9
Панель управления .....	9
Пульт ДУ .....	9
I. ПЕРЕД НАЧАЛОМ ИСПОЛЬЗОВАНИЯ.....	9
II. ЭКСПЛУАТАЦИЯ ПРИБОРА .....	10
Наполнение резервуара для воды.....	10
Использование .....	10
Функция «Теплый пар».....	10
Функция ионизации.....	10
Функция ароматизации.....	10
Регулировка интенсивности увлажнения.....	11
Регулировка уровня влажности.....	11
Автоматический режим .....	11
Ночной режим .....	11
Таймер отключения .....	11
III. УХОД ЗА ПРИБОРОМ .....	11
Общие рекомендации по очистке .....	11
Очистка от накипи.....	11
Очистка поддона для ароматических веществ.....	11
Хранение и транспортировка .....	11
IV. ПЕРЕД ОБРАЩЕНИЕМ В СЕРВИС-ЦЕНТР.....	12
V. ГАРАНТИЙНЫЕ ОБЯЗАТЕЛЬСТВА.....	12

A1

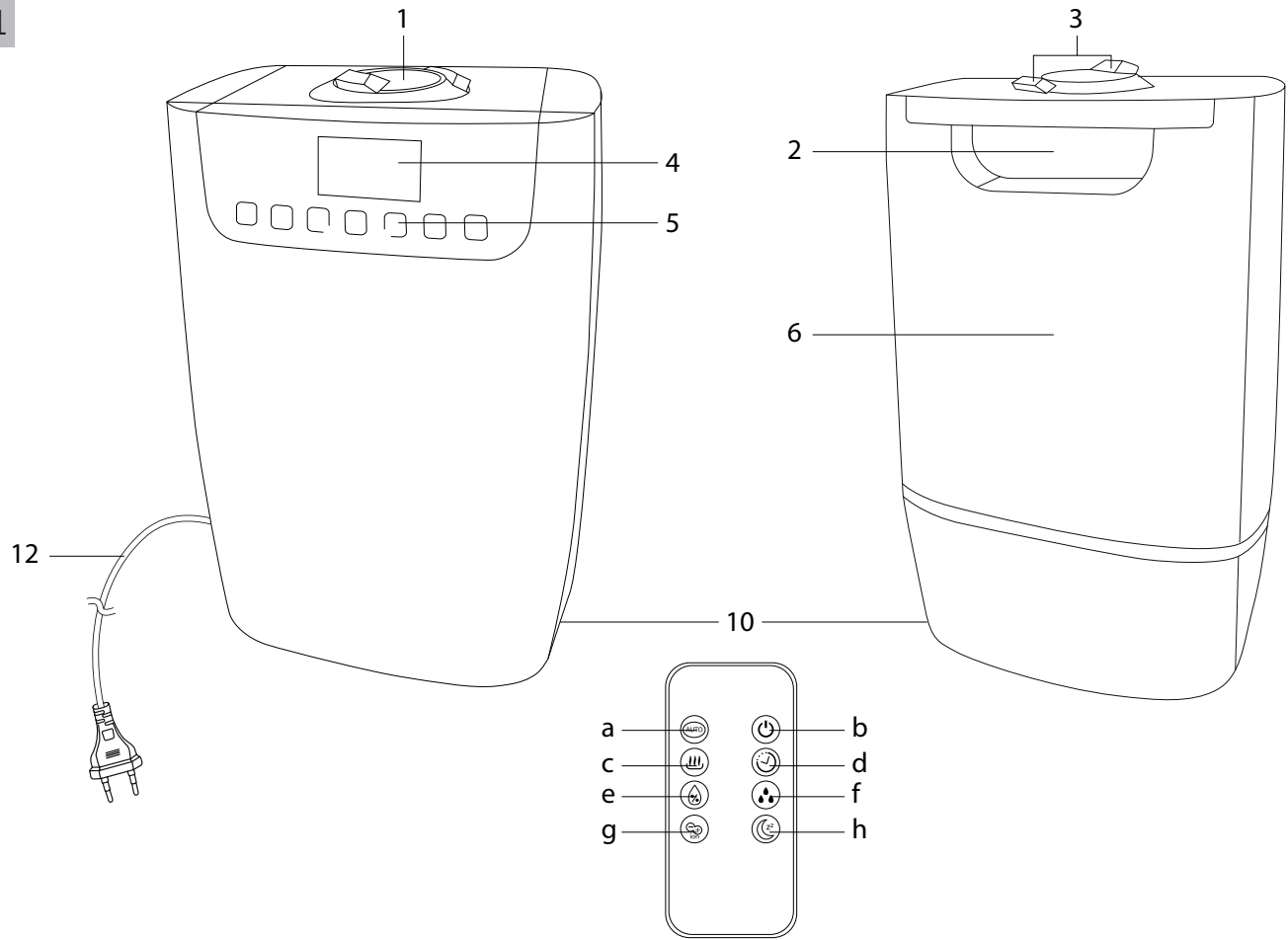

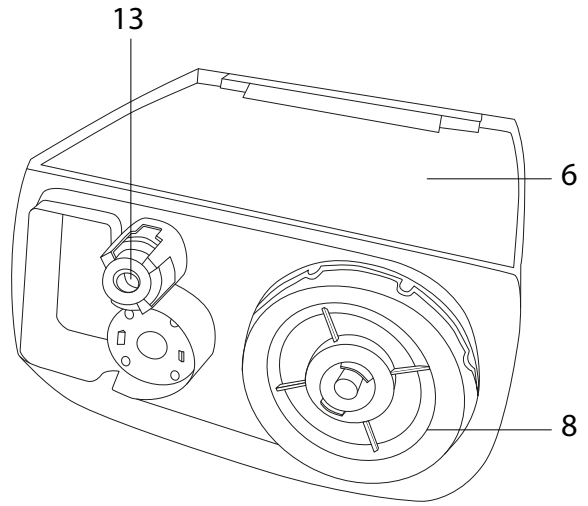
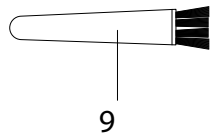
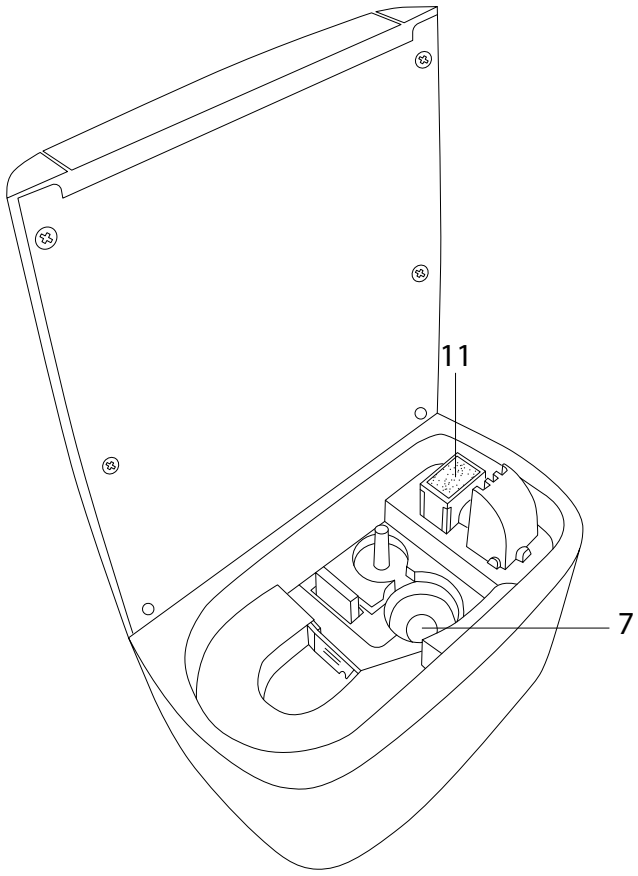

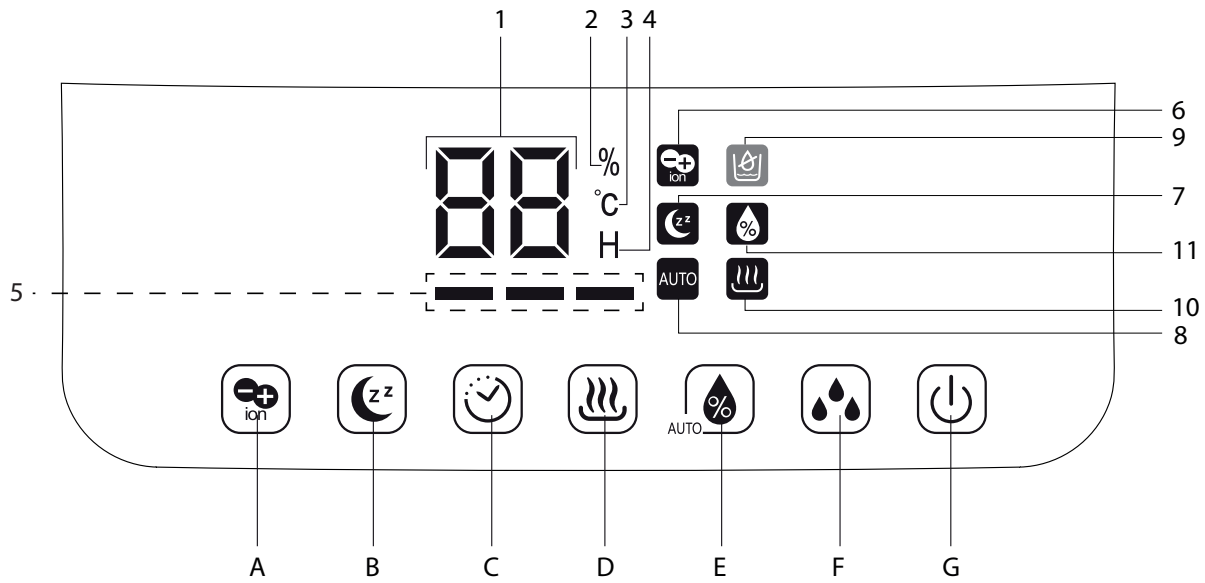

## УВАЖАЕМЫЙ ПОКУПАТЕЛЬ!

Благодарим вас за то, что отдали предпочтение бытовой технике REDMOND.

REDMOND — это качество, надежность и неизменно внимательное отношение к потребностям клиентов. Надеемся, что вам понравится продукция компании и вы также будете выбирать наши изделия в будущем.

Увлажнитель воздуха RHF-3316 — современный многофункциональный прибор нового поколения для контроля климата в помещении.

*Хотите узнать больше? Посетите наш сайт [www.redmond.company](http://www.redmond.company).*

Здесь вы найдете актуальную информацию о предлагаемой технике REDMOND и ожидаемых новинках, сможете получить консультацию онлайн, а также заказать продукцию REDMOND и оригинальные аксессуары к ней в нашем интернет-магазине.

**Служба поддержки пользователей REDMOND в России: 8-800-200-77-21 (звонок по России бесплатный).**

 *Прежде чем использовать данное изделие, внимательно прочитайте руководство по эксплуатации и сохраните его в качестве справочника. Правильное использование прибора значительно продлит срок его службы.*

**Меры безопасности и инструкции, содержащиеся в данном руководстве, не охватывают все возможные ситуации, которые могут возникнуть в процессе эксплуатации прибора. При работе с устройством пользователь должен руководствоваться здравым смыслом, быть осторожным и внимательным.**

## МЕРЫ БЕЗОПАСНОСТИ

- Производитель не несет ответственности за повреждения, вызванные несоблюдением техники безопасности и правил эксплуатации изделия.
- Данный электроприбор предназначен для использования в бытовых условиях и может применяться в квартирах, загородных домах или в других подобных условиях непромышленной эксплуатации. Промышленное или любое другое нецелевое использование устройства будет считаться нарушением условий надлежащей эксплуатации изделия. В этом случае производитель не несет ответственности за возможные последствия.

- Перед подключением устройства к электросети проверьте, совпадает ли ее напряжение с номинальным напряжением питания прибора (см. технические характеристики или заводскую табличку изделия).
- Используйте удлинитель, рассчитанный на потребляемую мощность прибора: несоответствие параметров может привести к короткому замыканию или возгоранию кабеля.
- Выключайте прибор из розетки после использования, а также во время его очистки или перемещения. Извлекайте электрошнур сухими руками, удерживая его за штепсель, а не за провод.
- Не протягивайте шнур электропитания в дверных проемах или вблизи источников тепла. Следите за тем, чтобы электрошнур не перекручивался и не перегибался, не соприкасался с острыми предметами, углами и кромками мебели.

**STOP** **ПОМНИТЕ:** случайное повреждение кабеля электропитания может привести к неполадкам, которые не соответствуют условиям гарантии, а также к поражению электротоком. При повреждении шнура питания его замену, во избежание опасности, должен производить изготовитель, сервисная служба или аналогичный квалифицированный персонал.

- Запрещена эксплуатация прибора на открытом воздухе: попадание влаги или посторонних предметов внутрь корпуса устройства может привести к его серьезным повреждениям.
- Не устанавливайте увлажнитель воздуха в непосредственной близости от отопительных приборов, электроприборов, а также около вентиляционных отверстий.

**STOP** **ВНИМАНИЕ!** Запрещается включать увлажнитель воздуха без резервуара для воды или при отсутствии воды в резервуаре. Во избежание нарушений в работе прибора снимать резервуар во время работы воспрещается.

- Перед очисткой прибора убедитесь, что он отключен от электросети. Строго следуйте инструкциям по очистке.

**STOP** *ЗАПРЕЩАЕТСЯ погружать корпус прибора в воду или помещать его под струю воды!*

- Прибор не предназначен для использования лицами (включая детей) с пониженными физическими, психическими или умственными способностями или при отсутствии у них опыта или знаний, если они не находятся под контролем или не проинструктированы об использовании данного прибора лицом, ответственным за их безопасность. Дети должны находиться под присмотром для недопущения игры с прибором.

- Запрещены самостоятельный ремонт прибора или внесение изменений в его конструкцию. Ремонт прибора должен производиться исключительно специалистом авторизованного сервис-центра. непрофессионально выполненная работа может привести к поломке прибора, травмам и повреждению имущества.

**STOP** *ЗАПРЕЩЕНА эксплуатация прибора при любых неисправностях.*

### Технические характеристики

Модель.....	RHF-3316
Мощность.....	105 Вт
Напряжение.....	220-240 В, 50 Гц
Защита от поражения электротоком .....	класс II
Объем резервуара для воды .....	5 л
Расход воды.....	400 мл/ч
Рекомендуемая площадь обслуживания.....	до 35 м <sup>2</sup>
Панель управления .....	сенсорная
Дисплей.....	светодиодный
Пульт дистанционного управления .....	есть
Подача пара .....	2 сопла, вращение на 360°
Регулировка уровня влажности.....	40-80%
Регулировка интенсивности подачи пара .....	3 уровня
Поддержание установленного уровня влажности.....	автоматическое
Автоотключение.....	при отсутствии воды в резервуаре, при снятии резервуара
Дополнительные функции:	
• Теплый пар	
• Ионизация	
• Арома-функция	
• Ночной режим	
Таймер отключения .....	до 10 часов
Диапазон рабочих температур.....	от 5 до 40°C
Рабочий уровень влажности.....	до 80%
Габаритные размеры .....	227 × 152 × 367 мм
Вес прибора без воды .....	2,85 кг
Длина шнура электропитания.....	1,5 м

### Комплектация

Увлажнитель воздуха .....	1 шт.
Щеточка для очистки мембраны.....	1 шт.
Пульт ДУ .....	1 шт.
Элемент питания CR2025 .....	1 шт.
Руководство по эксплуатации.....	1 шт.
Сервисная книжка .....	1 шт.

Производитель имеет право на внесение изменений в дизайн, комплектацию, а также в технические характеристики изделия в ходе совершенствования своей продукции без дополнительного уведомления об этих изменениях. В технических характеристиках допускается погрешность ±10%.



**Устройство модели** (схема **A1**, стр. 4-5)

1. Распылитель
2. Ручка для переноски
3. Сопла подачи пара
4. Дисплей
5. Сенсорная панель управления
6. Резервуар для воды
7. Ультразвуковая мембрана
8. Крышка резервуара для воды с дозатором
9. Щеточка для очистки мембраны
10. Основание прибора
11. Поддон со спонжем для ароматических масел
12. Электрошнур
13. Поплавков

**Дисплей** (схема **A2**, стр. 6)

1. Цифровой индикатор
2. Индикатор уровня влажности (в процентах)
3. Индикатор температуры окружающей среды (в °C)
4. Индикатор функции таймера
5. Индикатор интенсивности увлажнения
6. Индикатор функции ионизации
7. Индикатор ночного режима
8. Индикатор автоматического режима
9. Индикатор низкого уровня воды в резервуаре
10. Индикатор функции «Теплый пар»
11. Индикатор поддержания заданного уровня влажности

**Панель управления** (схема **A2**, стр. 6)

- A. Кнопка включения/отключения функции ионизации
- B. Кнопка включения/отключения ночного режима
- C. Кнопка установки значения таймера отключения
- D. Кнопка включения/отключения функции «Теплый пар»
- E. Кнопка включения/отключения автоматического режима и регулировки уровня влажности
- F. Кнопка регулировки интенсивности увлажнения
- G. Кнопка включения/выключения прибора

**Пульт ДУ** (схема **A1**, стр. 4)

- a. Кнопка включения/отключения автоматического режима
- b. Кнопка включения/выключения прибора
- c. Кнопка включения/отключения функции «Теплый пар»
- d. Кнопка установки значения таймера отключения
- e. Кнопка регулировки уровня влажности
- f. Кнопка регулировки интенсивности увлажнения
- g. Кнопка включения/отключения функции ионизации
- h. Кнопка включения/отключения ночного режима

**I. ПЕРЕД НАЧАЛОМ ИСПОЛЬЗОВАНИЯ**

Аккуратно достаньте изделие и его комплектующие из коробки. Удалите все упаковочные материалы и рекламные наклейки.

 *Обязательно сохраните на месте предупреждающие наклейки, наклейки-указатели (при наличии) и табличку с сериальным номером изделия на его корпусе!*

*После транспортировки или хранения при низких температурах необходимо выдерживать прибор при комнатной температуре не менее 2 часов перед включением.*

Полностью размотайте электрошнур. Корпус прибора протрите влажной тканью. Перед использованием убедитесь в том, что внешние и видимые внутренние части прибора не имеют повреждений, сколов и других дефектов.

Удостоверьтесь, что элемент питания установлен в пульт ДУ правильно, с соблюдением полярности.

 *При установке элемента питания руки и устройство должны быть сухими.*

**ВНИМАНИЕ!** *Элемент питания, входящий в комплект поставки, предназначен только для проверки работоспособности изделия. Для продолжительной работы прибора рекомендуется приобрести новый элемент питания.*

Установите увлажнитель воздуха на ровную твердую сухую горизонтальную поверхность. При установке следите за тем, чтобы выходящий пар не попадал на обои, декоративные покрытия, электронные приборы и другие предметы, которые могут пострадать от повышенной влажности.

При выборе места для установки увлажнителя воздуха следуйте приведенным ниже рекомендациям.

- Не устанавливайте увлажнитель воздуха в непосредственной близости от отопительных приборов, а также на теплом полу с подогревом.
- Не размещайте увлажнитель воздуха в непосредственной близости от мебели и электроприборов, а также не устанавливайте его около вентиляционных отверстий.
- При перемещении увлажнителя воздуха беритесь только за основание, придерживая при этом резервуар для воды.

- Включайте увлажнитель воздуха только с установленным резервуаром, наполненным водой.
- Не наливайте в резервуар и не используйте для очистки воду температурой выше 40°C во избежание деформации или обесцвечивания корпуса.
- Не наливайте воду через отверстие для выхода пара.
- Не наливайте воду непосредственно в рабочую камеру.
- Не допускайте попадания посторонних предметов и химикатов в резервуар для воды и отверстие для выхода пара.
- Не закрывайте отверстие для выхода пара во время работы прибора.
- Не допускайте замерзания воды в резервуаре.
- Не снимайте резервуар для воды во время работы прибора.

## II. ЭКСПЛУАТАЦИЯ ПРИБОРА

Работа прибора основана на кипении воды при комнатной температуре. Это возможно благодаря сверхнизкому давлению в рабочей камере, достигаемому за счет колебаний мембраны с ультразвуковой частотой. В результате из прибора выходит холодный пар, который не только не повышает, но и может немного понизить температуру воздуха в помещении.

### Наполнение резервуара для воды

 Во время наполнения резервуара для воды прибор не должен быть подключен к электросети.

1. Снимите резервуар для воды с основания, предварительно сняв с него распылитель.
2. Переверните резервуар и открутите его крышку.
3. Наполните резервуар очищенной водой температурой от 10 до 40°C. Плотно закройте крышку резервуара.

 *Водопроводную воду перед использованием рекомендуется отстаивать в течение суток. Использование слишком жесткой неочищенной воды может привести к образованию накипи в рабочей камере и налета на находящихся поблизости предметах.*

 **ЗАПРЕЩАЕТСЯ** добавлять в воду чистящие средства, ароматические масла, парфюмерные средства и т. п.

*ЗАПРЕЩАЕТСЯ* наполнять прибор водой через отверстие распылителя!

4. Установите резервуар для воды на прибор так, чтобы он плотно прилегал к основанию. Вода начнет подаваться в промежуточный отсек основания и рабочую камеру. Установите распылитель на резервуар для воды.

### Использование

1. Подключите прибор к электросети, раздастся звуковой сигнал.
2. Нажмите кнопку  на панели прибора или пульт ДУ, прибор подаст звуковой сигнал, загорится подсветка корпуса. Прибор начнет работать в стандартном режиме: дисплей будет поочередно отображать текущий уровень влажности (индикатор «%») и температу-

ру (индикатор «°C») в помещении, а также интенсивность увлажнения. Для изменения интенсивности уровня влажности нажимайте кнопку  на панели прибора или пульт ДУ.



 **STOP**

**ВНИМАНИЕ!** Запрещается включать увлажнитель воздуха без резервуара для воды или при отсутствии воды в резервуаре. Во избежание нарушений в работе прибора снимайте резервуар во время работы. Воспрещается.

 **i**



Если прибор был отключен от электросети на непродолжительное время, при повторном подключении звуковой сигнал может отсутствовать.

*Благодаря двум вращающимся соплам вы можете настроить направление выхода пара.*

3. В случае критического снижения уровня воды в резервуаре прибор подаст три звуковых сигнала и автоматически прекратит работу. На дисплее загорится индикатор . Остальная индикация погаснет. В этом случае нажмите кнопку  на панели прибора или пульт ДУ, отключите прибор от электросети и наполните резервуар для воды.
4. Для ручного перевода прибора в режим ожидания нажмите кнопку  на панели прибора или пульт ДУ, подсветка корпуса погаснет. По окончании использования прибора отключите его от электросети и слейте воду, оставшуюся в резервуаре и рабочей камере.



### Функция «Теплый пар»

При использовании данной функции вода перед подачей на ультразвуковую мембрану нагревается до 80°C и из увлажнителя выходит теплый пар с температурой 40-45°C. В результате нагревания (эффект пастеризации) погибают большинство известных болезнетворных бактерий и микроорганизмов. Кроме того, за счет повышенной температуры парообразование в приборе происходит интенсивней, таким образом, теплый пар быстрее увлажняет воздух в помещении и эффективней распространяет ароматические масла (при использовании функции ароматизации).

Чтобы включить/отключить функцию «Теплый пар», нажимайте кнопку  на панели прибора или пульт ДУ. Если функция активна, горит индикатор  на дисплее.

### Функция ионизации

Прибор оснащен встроенным генератором ионов. Увлажненный ионизированный воздух способствует более быстрому оседанию пыли, что облегчает влажную уборку и повышает ее эффективность, а также помогает очистить воздух от микробов и аллергенов. Кроме того, ионизированный воздух улучшает самочувствие и сон, снижает утомляемость.

Для включения/отключения функции ионизации нажимайте кнопку  на панели прибора или пульт ДУ. Если функция активна, горит индикатор  на дисплее.

### Функция ароматизации

Для получения эффекта ароматизации перед включением прибора извлеките специальный поддон со спонжем из углубления в подставке прибора и нанесите на него несколько капель ароматического масла. После использования или для прекращения ароматизации извлеките поддон со спонжем и промойте его проточной водой, полностью просушите при комнатной температуре перед установкой в прибор.



### Регулировка интенсивности увлажнения

Вы можете регулировать интенсивность увлажнения, нажимая кнопку  на панели прибора или пульте ДУ. Индикатор на дисплее будет отображать установленный уровень:



- — минимальная интенсивность;
- — — средняя интенсивность;
- — — — максимальная интенсивность.

### Регулировка уровня влажности

Вы можете задать желаемый уровень влажности в диапазоне от 40 до 80% с шагом в 5%. По достижении установленного значения прибор автоматически отключится.



Выберите желаемое значение, нажимая кнопку  на панели прибора или кнопку  на пульте ДУ, переключение происходит по кругу. На дисплее загорится индикатор . Выбранное значение на дисплее мигнет несколько раз и будет автоматически сохранено, дисплей вернется к отображению текущего уровня влажности и температуры.

**i** Если заданный уровень влажности ниже, чем уровень влажности в помещении, прибор отключится через 2 минуты работы.





По достижении заданного уровня влажности прибор автоматически отключит подачу пара, индикатор интенсивности увлажнения погаснет. Если уровень влажности в помещении опустится ниже установленного, подача пара будет возобновлена. Для отключения функции поддержания заданного уровня влажности, нажимая кнопку  на панели прибора или  на пульте ДУ, выберите значение «—». Индикатор  погаснет.

### Автоматический режим

В автоматическом режиме прибор поддерживает уровень влажности в помещении на уровне 55-68%, подбирая наиболее подходящий режим увлажнения.

Для включения/отключения автоматического режима нажмите и удерживайте несколько секунд кнопку  на панели прибора или нажмите кнопку  на пульте ДУ. Во время работы автоматического режима горит индикатор  на дисплее.

### Ночной режим

В ночном режиме выключены подсветка корпуса и индикация на дисплее. Для перехода в ночной режим нажмите кнопку  на панели прибора или пульте ДУ, загорится индикатор  на дисплее, вся остальная индикация погаснет. Приблизительно через 20 секунд погаснет индикатор . Чтобы выйти из ночного режима, нажмите любую кнопку на панели прибора или пульте ДУ (кроме кнопки .

### Таймер отключения

Вы можете задать время отключения прибора в диапазоне от 1 до 10 часов с шагом в 1 час. Для установки таймера нажимайте кнопку  на панели прибора или пульте ДУ, переключение происходит по кругу. По истечении заданного промежутка времени прибор автоматически перейдет в режим ожидания. Если функция активна, на дисплее горит индикатор «Н».

**i** При установке значения «С» таймер будет отключен.

## III. УХОД ЗА ПРИБОРОМ

### Общие рекомендации по очистке

Прежде чем приступать к очистке прибора, убедитесь, что он отключен от электросети.

Слейте воду из резервуара и отсеков в основании. Очищайте корпус изделия мягкой влажной салфеткой или губкой. Возможно применение деликатного чистящего средства. Во избежание возможных подтеков от воды и разводов на корпусе рекомендуем протереть его поверхность насухо.

**STOP** ЗАПРЕЩАЕТСЯ погружать корпус прибора в воду или помещать его под струю воды!

Промойте резервуар для воды чистой проточной водой и протрите его мягкой сухой тканью. Осторожно очистите мембрану щеточкой, входящей в комплект. После очистки просушите основание и резервуар для воды. При постоянной работе прибора производите такую очистку раз в два дня.

**STOP** ЗАПРЕЩАЕТСЯ использование при очистке прибора грубых салфеток или губок, абразивных паст. Также недопустимо использование любых химически агрессивных веществ.

ЗАПРЕЩАЕТСЯ очищать поверхность мембраны острыми предметами и металлическими щетками, так как это может стать причиной снижения производительности или выхода прибора из строя.

### Очистка от накипи

При образовании в отсеках основания или на мембране налета, который невозможно удалить с помощью щетки и мягкой ткани, произведите очистку от накипи.

Отключите прибор от электросети. Снимите резервуар для воды с основания. Размешайте в стакане воды (200 мл) чайную ложку лимонной кислоты (15 г), залейте получившийся раствор в рабочую камеру. Не включайте прибор! Через 15 минут слейте раствор, удалите налет со стенок отсеков и мембраны щеткой с мягкой щетиной и мягкой сухой тканью. Протрите основание насухо мягкой тканью.

### Очистка поддона для ароматических веществ

После каждого использования промывайте поддон со спонжем для ароматических веществ в теплой воде с использованием мягких моющих средств. При длительном непрерывном использовании очищайте его не реже 1 раза в 2 дня.

### Хранение и транспортировка

Перед хранением и повторной эксплуатацией очистите и полностью просушите все части прибора. Храните прибор в сухом вентилируемом месте вдали от нагревательных приборов и попадания прямых солнечных лучей.

При транспортировке и хранении запрещается подвергать прибор механическим воздействиям, которые могут привести к повреждению прибора и/или нарушению целостности упаковки.

Необходимо беречь упаковку прибора от попадания воды и других жидкостей.

## IV. ПЕРЕД ОБРАЩЕНИЕМ В СЕРВИС-ЦЕНТР

Неисправность	Возможная причина	Способ устранения
Прибор не включается	Прибор не подключен к сети электропитания	Убедитесь, что прибор правильно подключен к электросети
	Отсутствует вода в резервуаре	Наполните резервуар водой
Недостаточная интенсивность выхода пара	Колпачок поплавка, сигнализирующего об уровне воды в рабочей камере, надет неплотно или отсутствует	Плотно наденьте колпачок на стержень поплавка
	Слишком низкая температура воды в резервуаре	Заливайте в резервуар чистую отстоявшуюся воду комнатной температуры
	Слишком много воды в рабочей камере	Отключите прибор от электросети и снимите резервуар для воды. Слейте воду из отсеков в основании. Аккуратно установите резервуар для воды на место и снова включите прибор
На предметах вокруг увлажнителя воздуха появляется белый налет	На мембране образовались известковые отложения	Очистите мембрану в соответствии с указаниями раздела «Уход за прибором»
	Используется жесткая неочищенная вода	Очистите воду с помощью специальных фильтров Дайте воде отстояться в течение суток или прокипятите ее Используйте дистиллированную воду
Пульз ДУ не работает	Емкость элемента питания иссякла	Замените элемент питания

**i** В случае если неисправность устранить не удалось, обратитесь в авторизованный сервисный центр.

## V. ГАРАНТИЙНЫЕ ОБЯЗАТЕЛЬСТВА

На данное изделие предоставляется гарантия сроком на 2 года с момента приобретения. В течение гарантийного периода изготовитель обязуется устранить путем ремонта, замены деталей или замены всего изделия любые заводские дефекты. Гарантия вступает в силу только в том случае, если дата покупки подтверждена печатью магазина и подписью продавца на оригинальном гарантийном талоне. Настоящая гарантия признается лишь в том случае, если изделие применялось в соответствии с руководством по эксплуатации, не ремонтировалось, не разбиралось и не было повреждено в результате неправильного обращения с ним, а также сохранена полная комплектность изделия. Данная гарантия не распространяется на естественный износ изделия и расходные материалы (фильтры и т.д.).

Срок службы изделия и срок действия гарантийных обязательств на него исчисляются со дня продажи или с даты изготовления изделия (в случае, если дату продажи определить невозможно).

Дату изготовления прибора можно найти в серийном номере, расположенном на идентификационной наклейке на корпусе изделия. Серийный номер состоит из 13 знаков. 6-й и 7-й знаки обозначают месяц, 8-й — год выпуска устройства.

0	0	0	0	0	1	1	2	3	3	3	3	3
---	---	---	---	---	---	---	---	---	---	---	---	---

1 – месяц производства (01 – январь, 02 – февраль ... 12 – декабрь)

2 – год производства (1 – 2011 г., 2 – 2012 г. ... 0 – 2020 г.)

3 – серийный номер модели

Установленный производителем срок службы прибора составляет 3 года со дня его приобретения при условии, что эксплуатация изделия производится в соответствии с данным руководством и применимыми техническими стандартами.

Упаковку, руководство пользователя, а также сам прибор необходимо утилизировать в соответствии с местной программой по переработке отходов. Не выбрасывайте такие изделия вместе с обычным бытовым мусором.



Перед початком використання уважно прочитайте інструкцію з експлуатації і збережіть її як довідник. Правильне використання приладу значно продовжить термін його служби.

Заходи безпеки та інструкції, що містяться в цьому посібнику, не охоплюють всі можливі ситуації, які можуть виникнути в процесі експлуатації приладу. Під час використання пристрою користувач повинен керуватися здоровим глуздом, бути обережним і уважним.

## ЗАХОДИ БЕЗПЕКИ

- Виробник не несе відповідальності за пошкодження, спричинені недотриманням вимог щодо техніки безпеки та правил експлуатації виробу.
- Даний електроприлад призначений для використання в побутових умовах і може застосовуватися в квартирах, заміських будинках або в інших подібних умовах непромислової експлуатації. Промислове або будь-яке інше нецільове використання пристрою вважатиметься порушенням умов належної експлуатації виробу. У цьому випадку виробник не несе відповідальності за можливі наслідки.
- Перед підключенням пристрою до електромережі перевірте, чи збігається її напруга з номінальною напругою живлення приладу (див. технічні характеристики або заводську табличку виробу).
- Використовуйте подовжувач, розрахований на споживану потужність приладу: невідповідність параметрів може призвести до короткого замикання або займання кабелю.
- Вимикайте прилад із розетки після використання, а також під час його очищення або переміщення. Витягуйте електрошнур сухими руками, утримуючи його за штепсель, а не за дріт.
- Не протягуйте шнур електроживлення в дверних отворах або поблизу джерел тепла. Стежте за тим, щоб електрошнур не перекручувався та не перегинався, не стикався з гострими предметами, кутами й краями меблів.



**ПАМ'ЯТАЙТЕ:** випадкове пошкодження кабелю електроживлення може призвести до неполадок, які не відповідають умовам

гарантії, а також до ураження електрострумом. Пошкодженій електрокабелю потребує термінової заміни в сервіс-центрі.

- Заборонено експлуатацію приладу на відкритому повітрі: потрапляння вологи або сторонніх предметів всередину корпусу пристрою може призвести до його серйозних пошкоджень.
  - Не встановлюйте зволожувач повітря в безпосередній близькості від опалювальних приладів, електроприладів, а також близько вентиляційних отворів.
- STOP** **УВАГА!** Забороняється вмикати зволожувач повітря без резервуара для води або при відсутності води в резервуарі. Щоб уникнути порушень в роботі приладу знімати резервуар під час роботи забороняється.

- Перед очищенням приладу переконайтеся, що він відключений від електромережі. Чітко дотримуйтеся інструкцій щодо очищення приладу.



**ЗАБОРОНЯЄТЬСЯ** занурювати корпус приладу у воду або поміщати його під струмінь води!

- Даний прилад не призначений для використання людьми (в тому числі дітьми), в яких є фізичні, нервові або психічні відхилення або брак досвіду та знань, за винятком випадків, коли за такими особами здійснюється нагляд або проводиться їхній інструктаж щодо використання даного приладу особою, що відповідає за їхню безпеку. Необхідно наглядати за дітьми, щоб не допустити їхніх ігор із приладом, його комплектуючими, а також заводською упаковкою. Очищення й обслуговування пристрою не мають виконувати діти без нагляду дорослих.
  - Заборонено самостійний ремонт приладу або внесення змін до його конструкції. Ремонт приладу має здійснюватися винятково фахівцем авторизованого сервіс-центру. Некваліфіковано виконана робота може призвести до поломки приладу, травм і пошкодження майна.
- STOP** **УВАГА!** Заборонено використання приладу за будь-яких несправностей.

**Технічні характеристики**

Модель.....	RHF-3316
Потужність.....	105 Вт
Напруга.....	220-240 В, 50 Гц
Захист від ураження електричним струмом.....	клас II
Об'єм резервуара для води.....	5 л
Витрата води.....	400 мл/год
Рекомендована площа обслуговування.....	до 35 м²
Панель управління.....	сенсорна
Дисплей.....	світлодіодний
Регулювання рівня вологості.....	40-80%
Підтримання встановленого рівня вологості.....	автоматичне
Пульт дистанційного керування.....	€
Подача пари.....	2 сопла, обертання на 360°
Регулювання інтенсивності подачі пари.....	3 рівня
Автовідключення.....	при нестачі води в резервуарі, при знятті резервуару
Додаткові функції:	
• Тепла пара	• Арома-функція
• Іонізація	• Нічний режим
Таймер відключення.....	до 10 годин
Діапазон робочих температур.....	від 5 до 40°C
Габаритні розміри.....	227 × 152 × 367 мм
Вага приладу (без води).....	2,85 кг
Довжина електрошнура.....	1,5 м

**Комплектація**

Зволожувач повітря.....	1 шт.	Елемент живлення CR2025.....	1 шт.
Щітка для очищення мембрани.....	1 шт.	Інструкція з експлуатації.....	1 шт.
Пульт дистанційного керування.....	1 шт.	Сервісна книжка.....	1 шт.

*Виробник має право на внесення змін до дизайну, комплектації, а також до технічних характеристик виробу під час вдосконалення своєї продукції без додаткового повідомлення про ці зміни. У технічних характеристиках допускається похибка ±10%.*

**Будова приладу (схема А1, стор. 4-5)**

- |                               |  |
|-------------------------------|--|
| 1. Розпилювач                 | 8. Кришка резервуара для води з дозатором  |
| 2. Ручка для перенесення      | 9. Щітка для очищення мембрани             |
| 3. Сопла для подачі пари      | 10. Основа приладу                         |
| 4. Дисплей                    | 11. Піддон зі спонжем для ароматичних олій |
| 5. Сенсорна панель управління | 12. Електрошнур                            |
| 6. Резервуар для води         | 13. Поплавок                               |
| 7. Ультразвукова мембрана     |  |

**Дисплей (схема А2, стор. 6)**

1. Цифровий індикатор
2. Індикатор рівня вологості (у відсотках)
3. Індикатор температури в приміщенні (в °C)
4. Індикатор функції таймера
5. Індикатор інтенсивності зволоження
6. Індикатор функції іонізації
7. Індикатор нічного режиму
8. Індикатор автоматичного режиму
9. Індикатор низького рівня води в резервуарі
10. Індикатор функції «Тепла пара»
11. Індикатор підтримки заданого рівня вологості

**Панель управління (схема А2, стор. 6)**

- A. Кнопка включення/відключення функції іонізації
- B. Кнопка включення/відключення нічного режиму
- C. Кнопка встановлення значення таймера відключення
- D. Кнопка включення/відключення функції «Тепла пара»
- E. Кнопка включення/відключення автоматичного режиму і регулювання рівня вологості
- F. Кнопка регулювання інтенсивності зволоження
- G. Кнопка увімкнення/вимкнення приладу

**Пульт дистанційного керування (схема А1, стор. 4)**

- a. Кнопка включення/відключення автоматичного режиму
- b. Кнопка увімкнення/вимкнення приладу
- c. Кнопка включення/відключення функції «Тепла пара»
- d. Кнопка встановлення значення таймера відключення
- e. Кнопка регулювання рівня вологості
- f. Кнопка регулювання інтенсивності зволоження
- g. Кнопка включення/відключення функції іонізації
- h. Кнопка включення/відключення нічного режиму

**I. ПЕРЕД ПОЧАТКОМ ВИКОРИСТАННЯ**

Обережно дістаньте виріб і його комплектуючі з коробки. Видаліть усі пакувальні матеріали та рекламні наклеї.



*Обов'язково збережіть на місці застережні наклеї, наклеї-показники (за наявності) і табличку з серійним номером виробу на його корпусі!*

*Після транспортування або зберігання за низьких температур необхідно витримати прилад за кімнатної температури не менше ніж 2 години перед увімкненням.*

Повністю розмотайте мережевий шнур. Корпус приладу протріть вологою тканиною. Перед приготуванням переконайтеся в тому, що зовнішні й видимі внутрішні частини приладу не мають пошкоджень, сколів та інших дефектів.

Переконайтеся, що елемент живлення встановлено в прилад із дотриманням полярності.

 **УВАГА!** Елемент живлення, що входить до комплексу поставки, призначений тільки для перевірки працездатності виробу. Для тривалої роботи приладу необхідно (або бажано) придбати новий елемент живлення.

*Під час встановлення елементів живлення руки та пристрій мають бути сухими.*

Встановіть прилад на тверду, рівну, горизонтальну поверхню так, щоб пара не потрапляла на шпалери, декоративні покриття, електронні прилади та інші предмети або матеріали, які можуть бути пошкодженими через підвищену вологість.

Під час встановлення та експлуатації зволожувача повітря дотримуйтеся рекомендацій.

- Не встановлюйте зволожувач у безпосередній близькості від опалювальних приладів, а також на теплій підлозі з підігрівом.
- Не розміщуйте зволожувач у безпосередній близькості від меблів і електроприладів, а також не встановлюйте його біля вентиляційних отворів.
- Під час переміщення зволожувача беріться лише за основу, притримуючи при цьому резервуар для води.
- Включайте зволожувач повітря тільки з встановленим резервуаром, що наповнений водою.
- Не наливайте в резервуар і не використовуйте для очищення воду температурою вище 40°C, для запобігання деформації або знебарвлення корпусу.
- Не наливайте воду через отвір для виходу пари.
- Не наливайте воду безпосередньо в робочу камеру.
- Не допускайте потрапляння сторонніх предметів і хімікатів у резервуар для води й отвір для виходу пари.
- Не закривайте отвір для виходу пари під час роботи приладу.
- Не допускайте замерзання води в резервуарі.
- Не знімайте резервуар для води під час роботи приладу.

## II. ЕКСПЛУАТАЦІЯ ПРИЛАДУ

### Наповнення резервуара для води

 *Під час наповнення резервуара для води прилад має бути відключений від електромережі.*

1. Зніміть резервуар для води з основи, знявши з нього розпилювач.
2. Переверніть резервуар і відкрутіть його кришку.
3. Наповніть резервуар очищеною водою температурою від 10 до 40°C. Щільно закрутіть кришку резервуара.



*Водопровідну воду перед використанням рекомендується відстоювати впродовж доби. Використання дуже жорсткої неочищеної води може призвести до засмічення фільтра, утворення накипу в робочій камері й нальоту на предметах, що знаходяться поблизу.*





**ЗАБОРОНЯЄТЬСЯ** додавати у воду очищувальні засоби, ароматичне масло, парфумерні засоби тощо.

**ЗАБОРОНЯЄТЬСЯ** наповнювати прилад водою через отвір розпилювача!

4. Встановіть резервуар для води на прилад так, щоб він щільно прилягав до основи. Вода почне подаватися в проміжний відсік основи і робочу камеру. Встановіть розпилювач на резервуар для води.

### Використання

1. Підключіть прилад до електромережі, пролунає звуковий сигнал.
2. Натисніть кнопку  на панелі приладу або пульті ДУ, пролунає звуковий сигнал, загориться підсвічування корпусу. Прилад почне працювати в стандартному режимі: дисплей буде по чергово відображати поточний рівень вологості (індикатор «%») і температуру (індикатор «°C») в приміщенні, а також інтенсивність зволоження. Для змінення інтенсивності рівня вологості натискайте кнопку  на панелі приладу або пульті ДУ.





**УВАГА!** Забороняється вмикати зволожувач без резервуара для води або за відсутності води в резервуарі. Щоб уникнути порушень в роботі приладу, знімати резервуар під час роботи забороняється.





Якщо прилад був відключений від електромережі на нетривалий час, під час наступного підключення звуковий сигнал може бути відсутнім.

*Завдяки двом соплам, що обертаються, ви можете налаштувати напрямок виходу пари.*

3. У разі критичного зниження рівня води в резервуарі прилад подасть три звукові сигнали і автоматично припинить роботу. На дисплеї загориться індикатор  інша індикація згасне. У цьому випадку натисніть кнопку  на панелі приладу або пульті ДУ, відключіть прилад від електромережі і наповніть резервуар для води.
4. Для ручного переведення приладу в режим очікування натисніть кнопку  на панелі приладу або пульті ДУ, підсвічування корпусу згасне. По закінченню використання приладу відключіть його від електромережі і злийте воду, що залишилася в резервуарі і робочій камері.

### Функція «Теплий пар»



В цьому режимі вода перед поданням на ультразвукову мембрану нагрівається до 80°C і зі зволожувача виходить тепла пара з температурою 40–45°C. Внаслідок нагрівання (ефект пастеризації) гинуть більшість відомих патогенних бактерій і мікроорганізмів. Крім того, за рахунок підвищеної температури пароутворення в приладі відбувається інтенсивніше, таким чином, тепла пара швидше зволожує повітря в приміщенні і ефективніше поширює ароматичні масла (при використанні функції ароматизації).

Щоб включити/відключити функцію «Тепла пара», натискайте кнопку  на панелі приладу або пульті ДУ. Якщо функція активна, горить індикатор  на дисплеї.

### Функція іонізації

Прилад обладнаний вбудованим генератором іонів. Зволожене іонізоване повітря сприяє більш швидкому осіданню пилу, що полегшує вологе прибирання і підвищує його ефек-

тивність, а також допомагає очистити повітря від мікробів та алергенів. Крім того, іонізоване повітря покращує самопочуття і сон, знижує стомлюваність.

Для включення/відключення функції іонізації натискайте кнопку  на панелі приладу або пульті ДУ. Якщо функція активна, горить індикатор  на дисплеї.

### Функція ароматизації

Для отримання ефекту ароматизації перед включенням приладу витягніть спеціальний піддон зі спонжем з поглиблення в підставці приладу і нанесіть на нього кілька крапель ароматичного масла. Після використання або для припинення ароматизації витягніть піддон зі спонжем і промийте його проточною водою, повністю просушіть при кімнатній температурі перед встановленням в прилад.



### Регулювання інтенсивності зволоження

Ви можете регулювати інтенсивність зволоження, натискаючи кнопку  на панелі приладу або пульті ДУ. Індикатор на дисплеї буде відображати встановлений рівень:



- — мінімальна інтенсивність;
- — — середня інтенсивність;
- — — — максимальна інтенсивність.

### Регулювання рівня вологості

Ви можете задати бажаний рівень вологості в діапазоні від 40 до 80% з кроком в 5%. Після досягнення встановленого значення прилад автоматично відключиться.



Оберіть бажане значення, натискаючи кнопку  на панелі приладу або кнопку  на пульті ДУ, перемикання відбувається по колу. На дисплеї загориться індикатор . Обране значення на дисплеї блимне кілька разів і буде автоматично збережене, дисплей повернеться до відображення поточного рівня вологості і температури.

**i** Якщо заданий рівень вологості нижче, ніж рівень вологості в приміщенні, прилад відключиться через 2 хвилини роботи.

По досягненні заданого рівня вологості прибор автоматически отключит подачу пара, індикатор інтенсивності увлажнення погаснет. Если уровень влажности в помещении опустится ниже установленного, подача пара будет возобновлена. Для отключения функции поддержания заданного уровня влажности, нажимая кнопку  на панели прибора или  на пульте ДУ, выберите значение «— —». Індикатор  погаснет.





### Автоматичний режим

В автоматичному режимі прилад підтримує рівень вологості в приміщенні на рівні 55-68%, підбираючи найбільш відповідний режим зволоження.

Для включення/відключення автоматичного режиму натисніть і утримуйте декілька секунд кнопку  на панелі приладу або натисніть кнопку  на пульті ДУ. Під час роботи автоматичного режиму горить індикатор  на дисплеї.

### Нічний режим

У нічному режимі відключені підсвічування корпусу і індикація на дисплеї.

Для переходу в нічний режим натисніть кнопку  на панелі приладу або пульті ДУ, загориться індикатор  на дисплеї, вся інша індикація згасне. Приблизно через 20 секунд згасне індикатор . Щоб вийти з нічного режиму, натисніть будь-яку кнопку на панелі приладу або пульті ДУ (крім кнопки ).

### Таймер відключення

Ви можете задати час відключення приладу в діапазоні від 1 до 10 годин із кроком в 1 годину. Для встановлення таймера натискайте кнопку  на панелі приладу або пульті ДУ, перемикання відбувається по колу. Після закінчення заданого проміжку часу прилад автоматично перейде в режим очікування. Якщо функція активна, на дисплеї горить індикатор «Н».

**i** При встановленні значення «С» таймер буде відключений.

## III. ДОГЛЯД ЗА ПРИЛАДОМ

### Загальні рекомендації щодо очищення

Перш ніж розпочати очищення приладу, переконайтеся, що його відключено від електромережі.

Злийте воду з резервуара та відсіків в основі. Очищуйте корпус виробу м'якою вологою серветкою або губкою. Можливе застосування делікатного очищувального засобу. Для уникнення можливих патьоків від води й плям на корпусі рекомендуємо протерти його поверхню досуха.

**STOP** ЗАБОРОНЯЄТЬСЯ занурювати корпус приладу у воду або поміщати його під струмінь води!

Промийте резервуар для води чистою проточною водою та протріть його м'якою сухою тканиною. Обережно очистьте мембрану щіткою з м'якою щетиною. Після очищення просушіть основу й резервуар для води. У разі постійної роботи приладу здійснюйте таке очищення раз на два дні.

**STOP** ЗАБОРОНЯЄТЬСЯ використання під час очищення приладу грубих серветок або губок, абразивних паст. Також недопустиме використання будь-яких хімічно агресивних речовин. Забороняється очищувати поверхню мембрани гострими предметами та металевими щітками, оскільки це може стати причиною зниження продуктивності або виходу приладу з ладу.

### Очищення від накипу

У разі утворення у відсіках основи або на мембрані нальоту, який неможливо видалити за допомогою щітки та м'якої тканини, здійсніть очищення від накипу. Відключіть прилад від електромережі. Зніміть резервуар для води з основи. Розмішайте в склянці води (200 мл)



чайну ложку лимонної кислоти (15 г), залийте вийшов розчин в робочу камеру. Не вмикайте прилад! Через 15 хвилин злийте розчин, видаліть наліт із стінок відсіків і мембрани щіткою з м'якою щетиною або м'якою сухою тканиною. Протріть основу досуха м'якою тканиною.

#### Очищення піддона для ароматичних речовин

Після кожного використання промивайте піддон зі спонжем для ароматичних речовин у теплій воді з застосуванням м'яких мийних засобів. При тривалому безперервному використанні очищайте піддон зі спонжем не рідше 1 разу на 2 дні.

#### Зберігання та транспортування

Перед зберіганням і повторною експлуатацією очистьте й повністю просушіть усі частини приладу. Зберігайте прилад у сухому вентилярованому місці подалі від нагрівальних приладів і прямих сонячних променів.

Під час транспортування та зберігання забороняється піддавати прилад механічному впливу, який може призвести до пошкодження пристрою та/або порушення цілісності упаковки.

Необхідно берегти упаковку приладу від потрапляння води й інших рідин.

### IV. ПЕРЕД ЗВЕРНЕННЯМ ДО СЕРВІС-ЦЕНТРУ

Несправність	Можлива причина	Спосіб усунення
Прилад не вмикається	Прилад не підключено до мережі електроживлення	Переконайтеся, що прилад правильно підключено до електромережі
	Немає води в резервуарі	Наповніть резервуар водою
	Ковпачок поплавця, що сигналізує про рівень води в робочій камері, надійти нещільно або відсутній	Щільно надіньте ковпачок на стержень поплавця
Недостатня інтенсивність виходу пари	Дуже низька температура води в резервуарі	Наливайте в резервуар чисту відстояну воду кімнатної температури
	Дуже багато води в робочій камері	Відключіть прилад від електромережі та змініть резервуар для води. Злийте воду з відсіків в основі. Обережно встановіть резервуар для води на місце й знову увімкніть прилад
	На мембрані утворилися вапняні відкладення	Очистіть мембрану відповідно до вказівок розділу «Догляд за приладом»
На предметах довкола зволожувача з'являється	Використовується жорстка неочищена вода	Очистіть воду за допомогою спеціальних фільтрів
		Дайте воді відстоятися упродовж доби або прокипятіть її Використовуйте дистильовану воду
Пуль дистанційного керування не працює	Ємність елемента живлення вичерпалася	Замініть елементи живлення



У разі, якщо несправність усунути не вдалося, зверніться до авторизованого сервісного центру.

### V. ГАРАНТІЙНІ ЗОБОВ'ЯЗАННЯ

На даний виріб надається гарантія терміном на 2 роки з моменту придбання. Протягом гарантійного періоду виготовлювач зобов'язується усунути шляхом ремонту, заміни деталей або заміни усього виробу будь-які заводські дефекти. Гарантія набирає сили тільки в тому випадку, якщо дата покупки підтверджена печаткою магазину і підписом продавця на оригінальному гарантійному талоні. Дійсною гарантія визнається лише в тому випадку, якщо виріб застосовувався відповідно до інструкції з експлуатації, не ремонтувався, не розбирався і не був пошкоджений в результаті неправильного поводження з ним, а також збережена повна комплектність виробу. Дана гарантія не поширюється на природний знос виробу і видаткові матеріали (фільтри і т. д.).

Термін служби виробу і термін дії гарантійних зобов'язань на нього обчислюються з дня продажу або з дати виготовлення виробу (у випадку, якщо дату продажу визначити неможливо).

Дату виготовлення приладу можна знайти в серійному номері, що розташований на ідентифікаційній наклейці на корпусі виробу. Серійний номер складається з 13 знаків. 6-й і 7-й знаки позначають місяць, 8-й – рік випуску пристрою.

0	0	0	0	0	1	1	2	3	3	3	3	3
---	---	---	---	---	---	---	---	---	---	---	---	---

1 – місяць виробництва (01 – січень, 02 – лютий ... 12 – грудень)

2 – рік виробництва (1 – 2011 р., 2 – 2012 р. ... 0 – 2020 р.)

3 – серійний номер моделі

Встановлений виробником термін служби приладу складає 3 роки з дня його придбання за умови, що експлуатація виробу здійснюється відповідно до цієї інструкції і застосовних технічних стандартів.

*Упаковку, посібник користувача, а також сам прилад необхідно утилізувати відповідно до місцевої програми з переробки відходів. Не викидайте такі вироби разом зі звичайним побутовим сміттям.*

 Пайдаланар алдында пайдалану бойынша нұсқаулықты мұқият оқып шығыңыз да, оны анықтамалық ретінде сақтап қойыңыз. Аспапты дұрыс пайдалану оның қызметінің мерзімін ұзартады.

Бұл нұсқаулықтағы қауіпсіздік шаралары мен нұсқаулар құралды қолдану кезінде туындауы мүмкін барлық жағдайларды қамтымайды. Бұл құрылғымен жұмыс кезінде қолданушы ақылға сүйеніп, абай әрі мұқият болуы тиіс.

## САҚТАНУ ШАРАЛАРЫ

- Өндіруші қауіпсіздік техникасының талаптарын және бұйымды пайдалану ережелерін сақтамаудан туындаған зақымдар үшін жауап бермейді.
- Бұл электр аспап пәтерлерде, қала сыртындағы үйлерде мен өнеркәсіптік емес пайдаланудың кез келген басқа осындай жағдайларда пайдаланыла алады. Құрылғыны өнеркәсіптік немесе кез келген мақсатсыз пайдалану бұйымды тиісті түрде пайдалану шарттарын бұзу болып саналады. Бұл жағдайда өндіруші ықтимал салдарлар үшін жауап бермейді.
- Құрылғыны электр желісіне қосар алдында оның кернеуі аспаптың номиналды кернеуіне сәйкес келетінін тексеріңіз (бұйымның техникалық сипаттамалары немесе зауыттық кестесін қараңыз).
- Аспаптың тұтынатын қуатына есептелген ұзартқыш қолданыңыз: параметрлердің сәйкессіздігі қысқа тұйықталуға немесе кабельдің жануына әкеліп соқтыруы мүмкін.
- Аспапты қолданған соң, сонымен қатар оны тазалаған немесе тасымалдаған кезде розеткіден өшіріңіз. Электр бауын сымынан емес, штепселінен ұстап тұрып, құрғақ қолмен шығарыңыз.
- Электр қоректендіру бауын есік қуыстарында немесе жылу көздерінің жанында тартпаңыз. Электр бауының бұралмағанын және иілмегенін, үшкір заттарға, бұрыштар мен жиһазға тимегенін қадағалаңыз.

 **Жадыңызда болсын: электр қоректендіру кабелі зақымдалуы кепілдік шарттарына сәйкес келмейтін ақауларға, сонымен қатар электр тоғына ұрынуға әкеліп соқтыруы мүмкін. За-**

**қымдалған электр кабелі сервис-орталықта жедел ауыстыруды талап етеді.**

- Аспапты ашық ауада пайдалануға тыйым салынады: құрылғы корпусының ішіне су немесе бөгде заттардың түсуі оны қатты зақымдауы мүмкін.
- Ауа ылғалдағышты жылыту аспаптары мен электр аспаптарына тікелей жақын жерде, сондай-ақ вентиляциялық саңылаулардың жанында орнатпаңыз.
-  **НАЗАР АУДАРЫҢЫЗ!** Резервуарда су жоқ кезде немесе суға арналған резервуарсыз ылғалдатқышты қосуға болмайды. Құралдың жұмысындағы бұзушылықтарды болдырмау үшін жұмыс кезінде резервуарды шешуге тыйым салынады.
- Аспапты тазалар алдында оның электр желісінен өшіріліп, толық суығанына көз жеткізіңіз. Аспапты тазалау бойынша нұсқауларды қатаң ұстаныңыз.
-  **Аспап корпусын суға батыруға немесе су ағыны астына салуға ТЫЙЫМ САЛЫНАДЫ!**
- Бұл аспап физикалық, жүйке немесе психикалық ауытқулары бар немесе тәжірибесі мен білімі жетіспейтін адамдардың (оның ішінде балалардың) қолдануына арналмаған, мұндай тұлғалар қадағаланып, олардың қауіпсіздігі үшін жауап беретін тұлға осы аспапты қолдануға қатысты нұсқау жасалған жағдайлардан басқа. Балалардың аспаппен, оның жинақтаушыларымен, сонымен қатар зауыттық орамымен ойнауына жол бермеу мақсатында қадағалап отыру қажет. Құрылғыны тазалау және қызмет көрсетуді балалар ересектердің қарауынсыз жасамауы тиіс.
- Аспапты өздігіңізбен жөндеуге немесе құрылымына өзгеріс енгізуге тыйым салынады. Қызмет көрсету және жөндеу бойынша барлық жұмыстарды авторландырылған сервис-орталық жасауы керек. Біліксіз жасалған жұмыс аспаптың бұзылуына, жарақат пен мүлік зақымдануына әкеліп соқтыруы мүмкін.
-  **НАЗАР АУДАРЫҢЫЗ!** Аспапты кез келген ақауларда пайдалануға тыйым салынады.

**Техникалық сипаттамалар**

Үлгі.....	RHF-3316
Қуаты.....	105 Вт
Кернеу.....	220-240 В, 50 Гц
Электр тоғына ұшыраудан қорғаныс.....	II дәреже
Суға арналған резервуар көлемі.....	5 л
Судың шығыны.....	400 мл/сағ
Қызмет көрсетудің ұсынылған ауданы.....	35 м <sup>2</sup> астам емес
Басқару панелі.....	сенсорлық
Дисплей.....	жарықдиодты
Ылғалдылық деңгейін қолмен реттеу.....	40-80%
Ылғалдылықтың орнатылған деңгейін сақтау.....	автоматты
Қашықтықтан басқару құралы.....	бар
Бу жіберу.....	2 пысылдауық, 360°-қа айналу
Бу жіберу қарқындылығын реттеу.....	3 деңгей
Автоматтық ажырату.....	су жетіспеушілік кезінде, резервуарды алып тастау кезінде
Қосымша функциялары:	
• Жылы бу	
• Иондану	
• Арома-функция	
• Түнгі режим	
Сөндіру таймері.....	10 сағатқа дейін
Жұмыс температураларының диапазоны.....	5 тан 40°C дейін
Габаритті өлшемдер.....	227 × 152 × 367 мм
Құралдың салмағы (сусыз).....	2,85 кг
Электр сымның ұзындығы.....	1,5 м

**Комплектация**

Ауаны ылғалдандырғыш.....	1 дана	Қоректендіру элементі CR2025.....	1 дана
Қашықтықтан басқару құралы.....	1 дана	Пайдалану жөніндегі нұсқаулық.....	1 дана
Мембрана тазалау үшін қылшақ.....	1 дана	Сервисті кітапша.....	1 дана.

Өндіруші келесі өзгерістер туралы қосымша хабарландырусыз өз өнімдерін жетілдіру барысында дизайнға, жинақталуға, сонымен қатар бұйымның техникалық сипаттамаларына өзгерістер енгізуге құқылы. Техникалық сипаттамаларда ±10% қателікке жол беріледі.

**Аспаптың құрылымы (A1) сурет, 4-5 бет)**

1. Бүріккіш
2. Тасымалдауға арналған тұтқа
3. Бу беруге арналған сүйірмек
4. Дисплей
5. Сенсорлық басқару панелі

6. Суға арналған резервуар
7. Ультрадыбыстық мембрана
8. Мөлшерлегіші бар суға арналған резервуар қақпағы
9. Мембрана тазалау үшін қылшақ
10. Құралдың негіздемесі
11. Хош иісті майларға арналған спонжы бар түпқойма
12. Электр қуат алу сымы
13. Қалтқы

**Дисплей (A2) сурет, 6 бет)**

1. Сандық индикатор
2. Ылғалдылық деңгейінің индикаторы (пайызбен)
3. Орынжай ішінде температураның индикаторы (°C жылы)
4. Таймері жұмысының индикаторы
5. Ылғалдылықтың қарқындылығы индикаторы
6. Иондану индикаторы
7. Түнгі тәртіптеме индикаторы
8. Автоматты тәртіптеме индикаторы
9. Резервуардағы судың төмен деңгейінің индикаторы
10. «Жылы бу» функциясының индикаторы
11. Ылғалдылықтың орнатылған деңгейін сақтау индикаторы

**Басқару панелі (A2) сурет, 6 бет)**

- A. Иондау функциясын қосу/сөндіру түймесі
- B. Түнгі тәртіптемені қосу/сөндіру түймесі
- C. Сөндіру таймерінің мәнін орнату түймесі
- D. «Жылы бу» функциясын қосу/сөндіру түймесі
- E. Ылғалдылық деңгейін реттеу мен автоматты тәртіптемені қосу/сөндіру түймесі
- F. Ылғалдандырудың қарқындылығын ретке келтіру түймесі
- G. Құралды ажырату/қосу батырмасы

**ҚБ пульті (A1) сурет, 6 бет)**

- a. Автоматты тәртіптемені қосу/сөндіру түймесі
- b. Құралды ажырату/қосу батырмасы
- c. «Жылы бу» функциясын қосу/сөндіру түймесі
- d. Сөндіру таймерінің мәнін орнату түймесі
- e. Ылғалдылық деңгейін реттеу түймесі
- f. Ылғалдандырудың қарқындылығын ретке келтіру түймесі
- g. Иондау функциясын қосу/сөндіру түймесі
- h. Түнгі тәртіптемені қосу/сөндіру түймесі

## I. ПАЙДАЛАНА БАСТАУ АЛДЫНДА

Бұйым мен оның құрамдастарын қорاپтан абайлап шығарыңыз. Барлық орау материал-дары мен жарнамалық жапсырмаларды алып тастаңыз.



*Корпустағы ескертетін жапсырма, жапсырма-көрсеткіш (бар болса) және бұйымның сериялық нөмірі бар кестешені орнында міндетті түрде сақтаңыз!*

*Тасымалдау немесе төмен температураларда сақтаған соң аспапты қосар алдында кем дегенде 2 сағатқа бөліме температурасында ұстау керек.*

Желілік сымды толықтай тарқатыңыз. Аспап корпусын ылғал матамен сүртіңіз. Әзірлеудің алдында құрылғы сыртқы және көзге көрінетін ішкі бөліктерінде зақым, жарық және басқа ақау жоқтығына көз жеткізіңіз. Қуат көзінің элементі аспапқа қарама-қарсылығының сақталуымен орнатылғанына көзіңізді жеткізіңіз.



*НАЗАР АУДАРЫҢЫЗ! Жеткізу кешеніне кіретін қуат көзінің элементі бұйымның жұмыс қабілеттілігін тексеруге ғана арналған. Аспаптың үздіксіз жұмысы үшін жаңа қуат көзінің элементін сатып алу ұсынылады.*

*Қоректендіру элементтерін орнату кезінде қолдарыңыз және құрылғы құрғақ болуы тиіс.*

Шығатын бу тұсқағаз, декоративті жабындылар, электрондық аспаптар мен жоғары ылғалдылық зардап шегуі мүмкін басқа заттарға немесе материалдарға тимейтіндей қатты тегіс көлденең бетке орнатыңыз.

Ауа ылғалдағышты орнату орнын таңдаған кезде төменде келтірілген ұсынымдарды орындаңыз.

- Қыздырылған еден жөніндегі, ылғалдағышты жылыту құралдарынан тікелей жақындықта орнатпаңыз.
- Ылғалдағышты жиһаз бен электр құралдарынан тікелей жақындықта орнатпаңыз, сондай-ақ оны желдету қуыстарының жанында орнатпаңыз.
- Ылғалдағышты ауыстыру кезінде тек негіздемесінен ұстаңыз, бұл кезде суға арналған резервуарды ұстау керек.
- Ауа ылғалдағышты сумен толтырылған орнатылған сұйыққоймасымен ғана қосыңыз.
- Корпусының сыиқсыздануын немесе өңсізденуін болдырмас үшін, температурасы 40°C-ден асатын суды сұйыққоймаға құймаңыз және тазалау үшін пайдаланбаңыз.
- Суды бу шығатын саңылау арқылы құймаңыз.
- Суды тікелей жұмыс камерасына құймаңыз.
- Суға арналған сұйыққоймаға және бу шығатын саңылауға бөтен заттар мен химикаттардың түсуіне жол бермеңіз.
- Аспап жұмыс істеп тұрған кезде бу шығатын саңылауды жаппаңыз.
- Сұйыққоймадағы судың қатуына жол бермеңіз.

## II. ҚҰРАЛДЫ ПАЙДАЛАНУ

### Суға арналған сұйыққойманы толтыру



*Су резервуарын толтырған кезде аспап электр желісінен өшірілуі болуы тиіс.*

1. Суға арналған сұйыққойманы тозаңдатқыштан шешіп, оны негізінен шешіп алыңыз.
2. Сұйыққойманы аударып, оның қақпағын бұрап шешіңіз.
3. Сүзгіні – температурасы 10°C-ден 40°C-ге дейінгі тазартылған сумен толтырыңыз. Сұйыққойманың қақпағын жақсылап бұрап бекітіңіз.



*Су құбырынан шығатын суды қолданар алдында тәулік бойы қалдыру ұсынылады. Тым қатты тазартылмаған суды қолдану жұмыс камерасында және жақын жерде орналасқан заттарда тоттың пайда болуына, сүзгінің ластануына әкелуі мүмкін.*



*Суға тазарту құралдары, хош иісті майлар, парфюмерлі құралдар және т.б. қосуға ТЫЙЫМ САЛЫНАДЫ.*

*Тоңазытқыш саңылауы арқылы аспапты сумен толтыруға ТЫЙЫМ САЛЫНАДЫ!*

4. Суға арналған сұйыққойманы аспапқа – негізіне жақсылап жанасатындай етіп орнатыңыз. Су – негізінің аралық бөлігіне және жұмыс камерасына беріле бастайды. Суға арналған сұйыққоймаға тозаңдатқышты орнатыңыз.

### Пайдалану

1. Аспапты электр желісіне қосыңыз, дыбыстық сигнал естіледі.
2. Аспаптың панелінде немесе ҚБ пультінде түймесін басыңыз, аспаптан дыбыстық сигнал естіліп, корпусың көмескі жарығы жанады. Аспап стандартты тәртіптемеде жұмыс істей бастайды: дисплейде үй-жайдағы ылғалдылық («%» индикаторы) пен температураның («°C» индикаторы) ағымдағы деңгейі, сондай-ақ ылғалдандыру қарқындылығы кезек-кезек көрінеді. Ылғалдылық деңгейінің қарқындылығын өзгерту үшін аспаптың панелінде немесе ҚБ пультінде түймесін басыңыз.



*НАЗАР АУДАРЫҢЫЗ! Резервуарда су жоқ кезде немесе суға арналған резервуарсыз ылғалдатқышты қосуға болмайды. Құралдың жұмысындағы бұзушылықтарды болдырмау үшін жұмыс кезінде резервуарды шешуге тыйым салынады.*



*Егер аспап электр желісінен аз уақытқа ажыратылған болса, қайта қосқан кезде дыбыстық сигнал болмауы мүмкін.*



*Екі айналмалы шумектің арқасында Сіз будың шығу бағытын баптап аласыз.*

3. Сұйыққоймада су деңгейі сыни төмендеген жағдайда аспаптан үш дыбыстық сигнал естіліп, ол автоматты түрде жұмысын тоқтатады. Дисплейде индикаторы жанып, қалған индикациясы сөнеді. Мұндай жағдайда аспаптың басқару панелінде немесе ҚБ пультінде түймесін басып, аспапты электр желісінен ажыратыңыз да, суға арналған сұйыққойманы толтырыңыз.
4. Аспапты күту тәртіптемесіне қолмен ауыстыру үшін аспаптың басқару панелінде немесе ҚБ пультінде түймесін басыңыз, корпусың көмескі жарығы сөнеді. Аспапты пайдалануды аяқтағаннан кейін оны электр желісінен ажыратып, сұйыққоймада және жұмыс камерасында қалған суды ағызып жіберіңіз.

### «Жылы бу» функциясы

Бұл тәртіптемеде су ультрадыбыстық мембранаға берілудің алдында 80°C-ге дейін қыздырылып, ылғалдағыштан температурасы 40-45°C жылы бу шығады. Қыздырудың нәтиже-

сінде (пастерлеу әсері) белгілі ауру тудырғыш бактериялар мен микроағзалардың басым көпшілігі өледі. Сонымен қатар, жоғары температураның есебінен аспаптағы бу түзілу қарқындырақ жүреді, осылайша жылы су үй-жайдағы ауаны жылдамдықпен ылғалдандырады және хош иісті майларды тиімдірек таратады (хош иістендіру функциясы пайдаланылған жағдайда).

«Жылы бу» функциясын қосу/сөндіру үшін аспаптың басқару панелінде немесе ҚБ пультінде  түймесін басыңыз. Егер функция белсенді болса, дисплейде  индикаторы жанады.

### Ионизациялау функциясы

Аспап кірістіре орнатылған иондар генераторымен жабдықталған. Ылғалданған иондалған ауа шаңның барынша жылдам басылуына жағдай жасайды, бұл – ылғалдық жиыстыруды жеңілдетеді және оның тиімділігін арттырады, сондай-ақ ауаны микробтар мен аллергия-дерден тазалауға жәрдемдеседі. Сонымен қатар, иондалған ауа көңілді және ұйқыны жақсартады, шаршағыштықты төмендетеді.

Иондау функциясын қосу/сөндіру үшін аспаптың басқару панелінде немесе ҚБ пультінде  түймесін басыңыз. Егер функция белсенді болса, дисплейде  индикаторы жанады.

### Хош иістендіру функциясы

Хош иістендіру әсеріне қол жеткізу үшін, аспапты қосар алдында аспаптың түпқоймасын дағы ойықтан спонжы бар арнайы тұрынтақты шығарып алыңыз да, оған бірнеше тамшы хош иісті май жағыңыз. Пайдаланғаннан кейін немесе хош иістендіруді тоқтатқаннан кейін спонжы бар тұрынтақты шығарып алып, оны ағын сумен жуыңыз да, аспапқа орнатар алдында бөлме температурасына толығымен кептіріңіз.



### Ылғалдандыру қарқындылығын ретке келтіру

Сіз аспаптың басқару панелінде немесе ҚБ пультінде  түймесін баса отырып, ылғалдандыру қарқындылығын ретке келтіре аласыз. Дисплейдегі индикатор белгіленген деңгейді көрсетеді:

- — минималды қарқындылық;      — — — — максималды қарқындылық.  
 — — — орташа қарқындылық;

### Ылғалдылық деңгейін ретке келтіру

Сіз 5% қадамымен 40%-дан 80%-ға дейінгі диапазонда ылғалдылықтың қалаулы деңгейін бере аласыз. Белгіленген мәнге қол жеткізгеннен кейін аспап автоматты түрде сөнәді.

Аспаптың панеліндегі  түймесін немесе ҚБ пультіндегі  түймесін баса отырып қалаулы мәнді таңдаңыз, ауыстырып қосу шеңбер бойынша жүзеге асады. Дисплейде  индикаторы жанып, таңдалған мәндер дисплейде бірнеше рет жыпылықтап, автоматты түрде сақталады, дисплей ылғалдылық пен температураның ағымдағы деңгейін көрсетуге қайта оралады.



**i** Егер ылғалдылықтың берілген деңгейі үй-жайдағы ылғалдылық деңгейінен төмен болса, аспап 2 минут жұмыс істегеннен кейін сөнәді.

Берілген ылғалдылық деңгейіне жеткенде құрал автоматты түрде бу жіберуді тоқтатады, ылғалдану қарқыны индикаторы сөнәді. Егер бөлмедегі ылғалдылық деңгейі белгіленгеннен төмен түсіп кетсе, қайтадан бу жіберу іске қосылады. Берілген деңгейді ұстап тұру





функциясын өшіру үшін құрал панеліндегі  батырмасын не қашықтықтан басқару пультіндегі  батырмасын басып тұрып «--»  индикаторы сөнәді.

### Автоматты тәртіптеме

Автоматты тәртіптемеде аспап ылғалдандырудың ең қолайлы тәртіптемесін таңдай отырып үй-жайдағы ылғалдылық деңгейін 55-68% шамасында қуаттап отырады.

Автоматты тәртіптемені қосу/сөндіру үшін аспаптың басқару панеліндегі  түймесін бірнеше секунд бойы басып ұстап тұрыңыз немесе ҚБ пультіндегі  түймесін басыңыз. Автоматты тәртіптемеде жұмыс істеп тұрған кезде дисплейде  индикаторы жанады.

### Түнгі режим

Түнгі тәртіптемеде корпусың көмескі жарығы мен дисплейдегі индикация сөнәді. Түнгі тәртіптемеге өту үшін аспаптың басқару панелінде немесе ҚБ пультінде  түймесін басыңыз, дисплейде  индикаторы жанады, бүкіл қалған индикациясы сөнәді. Шамамен 20 секундтан кейін  индикаторы сөнәді. Түнгі тәртіптемеден шығу үшін, аспаптың басқару панелінде немесе ҚБ пультінде кез-келген түймені басыңыз ( түймесінен басқа).

### Сөндіру таймері

Сіз 1 сағат қадамымен 1 сағаттан 10 сағатқа дейінгі диапазонда аспапты сөндіру уақытын бере аласыз. Таймерді орнату үшін аспаптың басқару панелінде немесе ҚБ пультінде  түймесін басыңыз, ауыстырып қосу шеңбер бойынша жүзеге асады. Берілген уақыт аралығы біткеннен кейін аспап автоматты түрде күту тәртіптемесіне өтеді. Егер функция белсенді болса, дисплейде «N» индикаторы жанады.

**i** С мәнін орнатқан жағдайда таймер сөнәді.

## III. АСПАП КҮТІМІ

### Тазалау жөніндегі жалпы ұсыныстар

Құралды тазалауға кіріспес бұрын, оның электр желісінен ажыраулы екендігіне көз жеткізіңіз. Бұйымның тұрқын ылғалды шүберек немесе губкамен тазартыңыз. Бұйымның тұрқын ылғалды сулгімен немесе губкамен тазарту керек. Деликатты тазарту құралын қолдану мүмкін болады. Судың мүмкін болатын тамшылары мен тұрқындығы сызықтарға жол бермеу үшін оның бетін құрғақ етіп сүртуге ұсыныс береміз.

**STOP** Аспап корпусын суға батыруға немесе су ағыны астына салуға ТЫЙЫМ САЛЫНАДЫ!

Суға арналған резервуары таза ағын сумен жуыңыз және оны жұмсақ құрғақ маталмен сүртіңіз. Мембрананы шеткамен немесе жұмсақ талшықтармен тазартыңыз. Тазартқаннан кейін суға арналған резервуар мен негіздемені кептіріңіз. Құрал үнемі жұмыс істеп тұрған кезде тазалауды екі күнде бір рет жүргізу керек.

**STOP** Құралды тазалау кезінде қатты сүрткіштер немесе губкаларды қолдануға ТЫЙЫМ САЛЫНАДЫ. Сондай-ақ химиялық агрессивті кез келген заттарды қолдануға болмайды.

Мембрана бетін өткір заттар және металл щеткалармен тазалауға тыйым салынады, себебі бұл өнімділіктің төмендеуі немесе құралдың істен шығуына себеп болуы мүмкін.

### Қақтан тазарту

Мембрана немесе негіздеме бөлікшелерінде щетка немесе жұмсақ матаның көмегімен тазалауға келмейтін қақ пайда болған кезде, қақтан тазартуды жүзеге асырыңыз.

Құралды электр желісінен ажыратыңыз. Суға арналған резервуарды негіздемесінен шешіңіз. Бір стақан су (200 мл) лимон қышқылының шай қасық (15 г) араластырыңыз, алынған ерітіндіні жұмыс камерасына құйыңыз. Құрал-ды қоспаңыз! 15 минуттан кейін ерітіндіні суды төгіп тастаңыз, жұмсақ талшықты щетка немесе жұмсақ құрғақ матамен мембрана мен бөліктердің қабырғаларынан қақты алып тастаңыз. Негіздемесін жұмсақ матамен құрғатып сүртіңіз.

### Хош иісті майларға арналған спонжы бар түпқойма тазалау

Әр қолданғаннан кейін хош иісті заттарға арналға түпқойманы жұмсақ жуу құралдарын қолдана отырып жылы сумен жуыңыз. Ұзақ уақыт бойы үздіксіз пайдаланған жағдайда спонж және бар түпқойма бен тұрынтақты 2 күнде кемінде 1 рет тазалап отырыңыз.

### Сақтау және тасымалдау

Сақтау және қайта пайдаланудың алдында құралдың барлық бөліктерін тазалап, түгел құрғатыңыз. Құралды құрғақ желденетін жерде жылыту аспаптарынан алыс және тікелей күн сәулелерден алыс сақтаңыз.

Тасымалдау және сақтау кезінде құралдың зақымдануына және/немесе ораманың бүтіндігіне әкелуі мүмкін құралды механикалық әсерлерге ұшыратуға тыйым салынады.

Құралдың орамасын су мен басқа да сұйықтықтардан сақтау қажет.

## IV. СЕРВИС-ОРТАЛЫҚҚА ЖОЛЫҒАР АЛДЫНДА

Ақаулық	Мүмкін болатын себебі	Түзету әдістері
Құрал қосылмайды	Құрал электр қуаты желісіне қосылмаған	Құралдың электр желісіне дұрыс қосылғанына көз жеткізіңіз
	Резервуарда су жоқ	Резервуарды суға толтырыңыз
Будың шығу қарқындылығы жеткіліксіз	Жұмыс камерасында судың деңгейі туралы бадыл беретін қалтқының қақпақшасы, тығыз кигізілмеген немесе жоқ	Қалтқының өзекшесіне қаппақшаны тығыз етіп кигізіңіз
	Резервуарда судың температурасы тым төмен	Резервуарға бөлме температурасындағы тұндырылған таза суды құйыңыз
Будың шығу қарқындылығы жеткіліксіз	Жұмыс камерасында су тым көп	Құралды электр желісінен өшіріңіз және суға арналған резервуарды шешіңіз. Негіздеме ішіндегі бөлікшелерден суды төгіп тастаңыз. Ақырын суға арналған резервуарды орнына орнатыңыз және құралды қайта қосыңыз
	Мембранада ақ тұнбасы пайда болды	«Құралдың күтімі» тарауының нұсқауларына сәйкес мембрананы тазартыңыз

Ақаулық	Мүмкін болатын себебі	Түзету әдістері
Ылғалдатқыштың жан-жағындағы заттарға ақ қатпар пайда болды	Қатты тазартылмаған су қолданылады	Арнайы сүзгілердің көмегімен суды тазартыңыз
		Суға тәулік бойы тұнуға мүмкіндік беріңіз немесе оны қайнатқыңыз
ҚБ пульті жұмыс істемейді	Коректендіру элементтерінің ыдысы таусылған	Тазартылған суды қолданыңыз
		Коректендіру элементтерін ауыстырыңыз

**i** Егер қателікті дұрыстай алмасаңыз, авторизацияланған сервистік орталыққа жүгініңіз.

## V. КЕПІЛДІКТІ МІНДЕТТЕМЕЛЕР

Осы бұйымға сатып алынған сәттен 2 жыл мерзіміне кепілдік беріледі. Кепілдік кезеңі ішінде дайындаушы жөндеу, бөлшектерді ауыстыру немесе барлық бұйымды ауыстыру жолымен кез келген зауыттық ақауларды жоюға міндеттенеді. Кепілдік тек сатып алу күні түпнұсқалық кепілдік талонында дүкен мөрімен және сатушы қолымен расталған жағдайда ғана күшіне енеді. Осы кепілдік тек бұйым пайдалану бойынша нұсқаулыққа сәйкес қолданылған, жөнделмеген, бұзылмаған және онымен дұрыс жұмыс істеу нәтижесінде зақымданбаған, сонымен қатар бұйымның толық жинағы сақталған жағдайда танылады. Осы кепілдік бұйымның табиғи тозуына және шығын материалдарына таралмайды (сүзгілер және т. б.).

Бұйымның қызмет мерзімі мен оған кепілдікті міндеттемелердің қолданыс мерзімі бұйым сатылған немесе өндірілген кезден есептеледі (егер сату күнін анықтау мүмкін болмаса). Аспап өндірілген күнді бұйым корпусының сәйкестендіру жапсырмасындағы сериялық нөмірден табуға болады. Сериялық нөмір 13 белгіден тұрады. 6-шы және 7-ші белгілер айды, 8-ші – құрылғының шығарылған жылын білдіреді.

0	0	0	0	0	1	1	2	3	3	3	3	3
---	---	---	---	---	---	---	---	---	---	---	---	---

1 – өндірілген айы (01 – қаңтар, 02 – ақпан ... 12 – желтоқсан)

2 – өндірілген жылы (1 – 2011 ж., 2 – 2012 ж. ... 0 – 2020 ж.)

3 – үлгінің сериялық нөмірі

Өндіруші бекіткен аспаптың қызмет ету мерзімі бұйымның пайдаланылуы осы нұсқаулық пен қолданылатын техникалық стандарттарға сәйкес жүріп жағдайында сатып алынған күнінен 3 жылды құрайды.

**Орамды, пайдаланушы нұсқаулығын, сонымен қатар аспаптың өзін қалдықтарды қайта өңдеу бойынша жергілікті бағдарламаға сәйкес пайдаға асыру керек. Қоршаған ортаға қамқорлық білдіріңіз: мұндай бұйымдарды әдеттегі тұрмыстық қоқыспен тастамаңыз.**

**EAC**

Производитель: «Пауэр Пойнт Инк. Лимитед» №1202 Хай Юн Гэ (В1) Лин Хай Шан Чжуан Сямейлин Футьян, Шеньжень, Китай, 518049.

Импортер: ООО «ОРЛИС», 192019, РФ, г. Санкт-Петербург, ул. Седова, д. 11, офис 613.

© REDMOND. Все права защищены. 2019

Воспроизведение, передача, распространение, перевод или другая переработка данного документа или любой его части без предварительного письменного разрешения правообладателя запрещены.

[www.redmond.company](http://www.redmond.company)  
[www.multivarka.pro](http://www.multivarka.pro)  
[www.store.redmond.company](http://www.store.redmond.company)  
[www.smartredmond.com](http://www.smartredmond.com)  
Made in China

RHF-3316-CIS-UM-4