

Hotpoint
Hotpoint
ARISTON

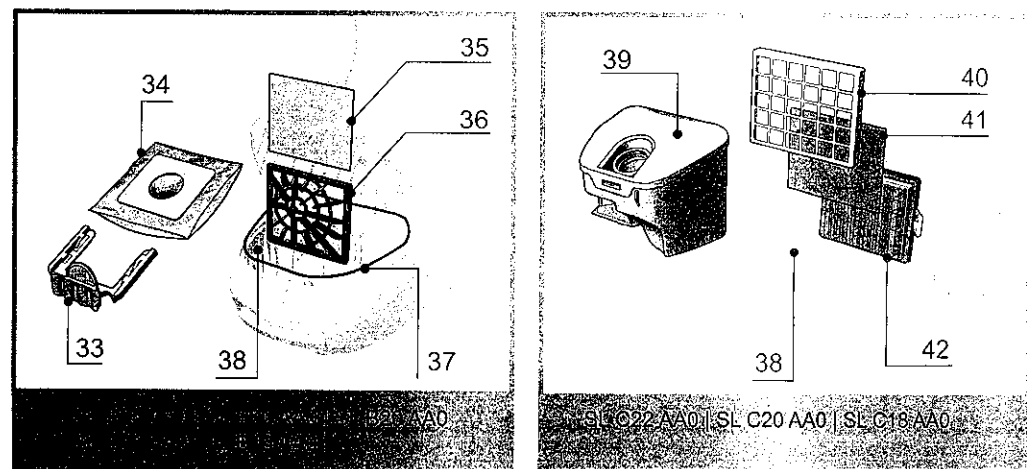

IT Istruzioni per l'uso	5	TR Kullanma talimatları	45
EN Operating instructions	15	PT Instruções de Utilização	55
FR Mode d'emploi	23	UA Інструкції з експлуатації	65
RU Инструкции по эксплуатации	33	KZ Пайдалану нұсқаулығы	75

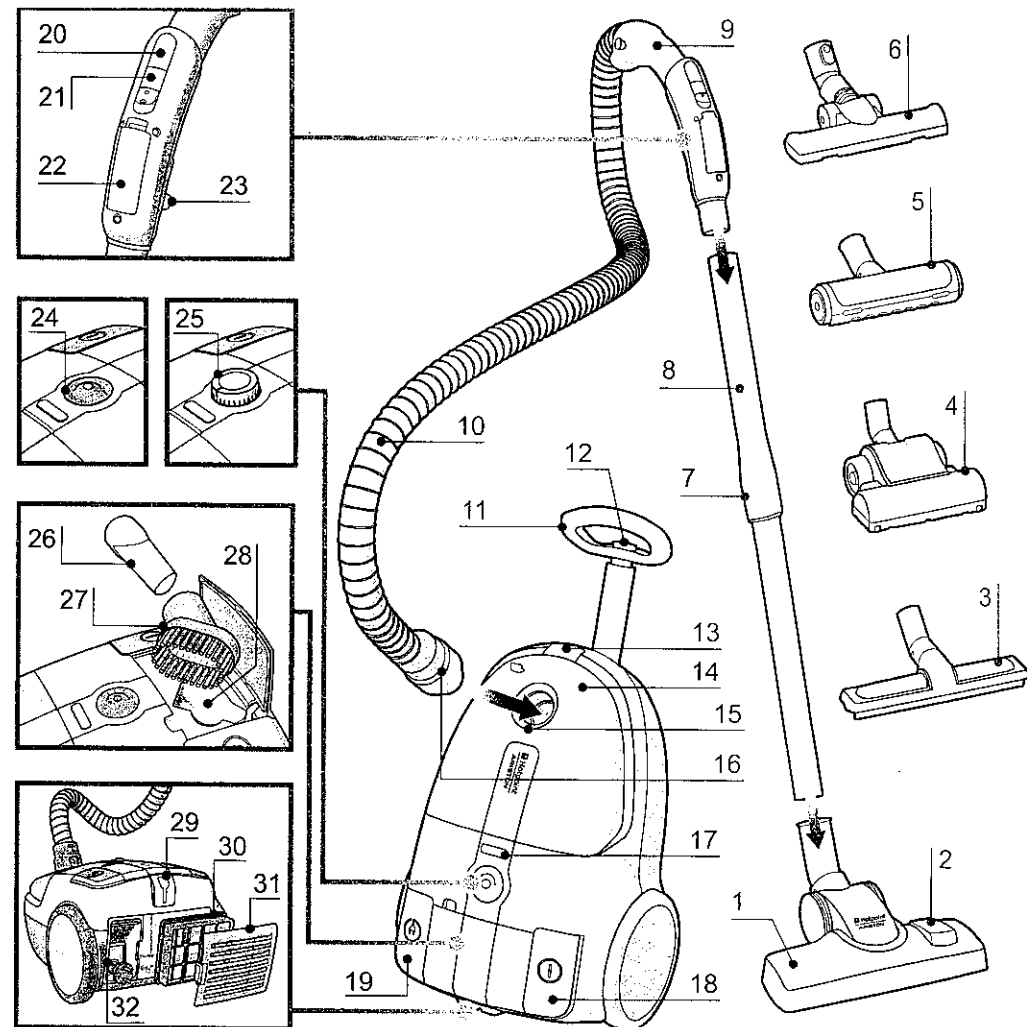
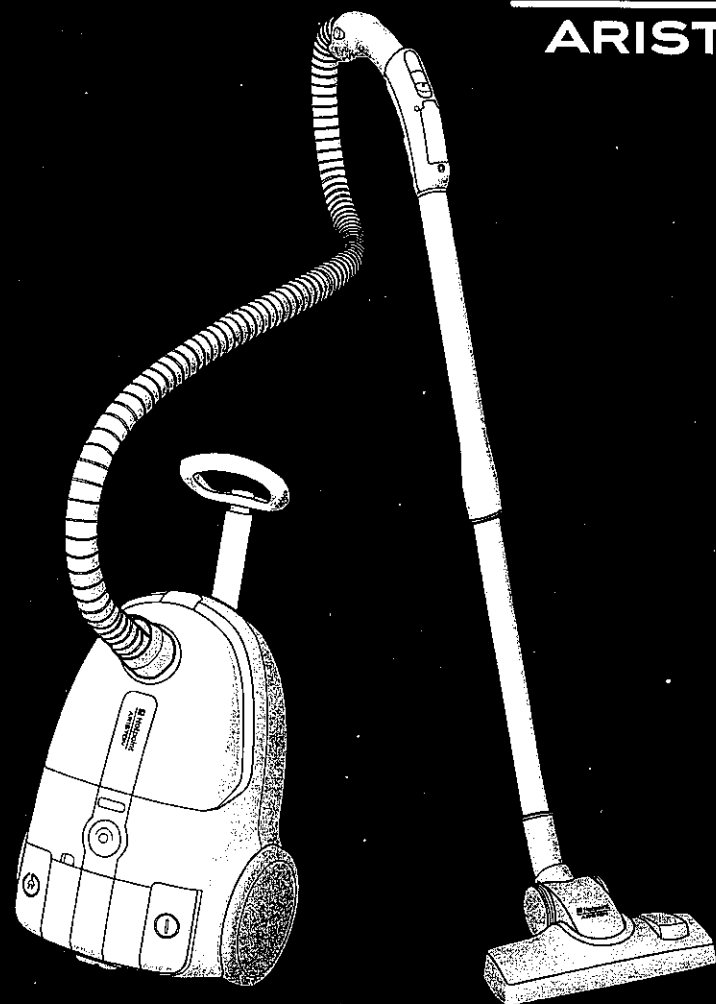
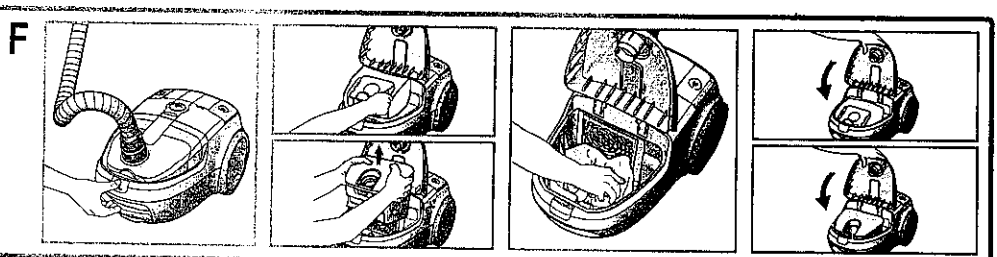
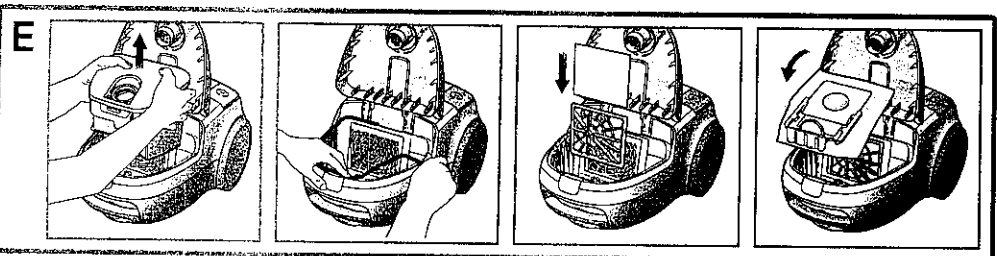
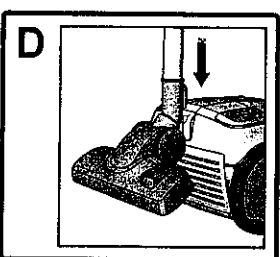
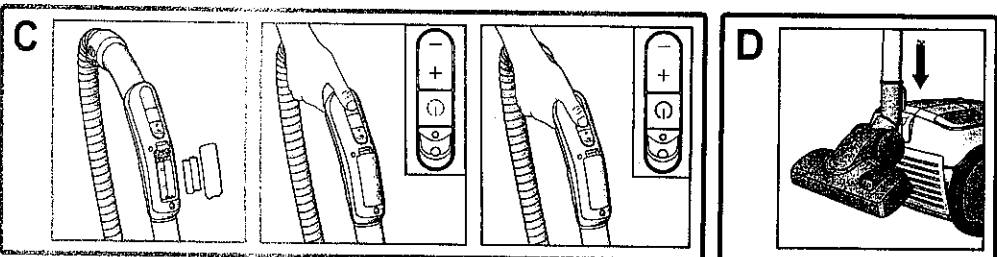
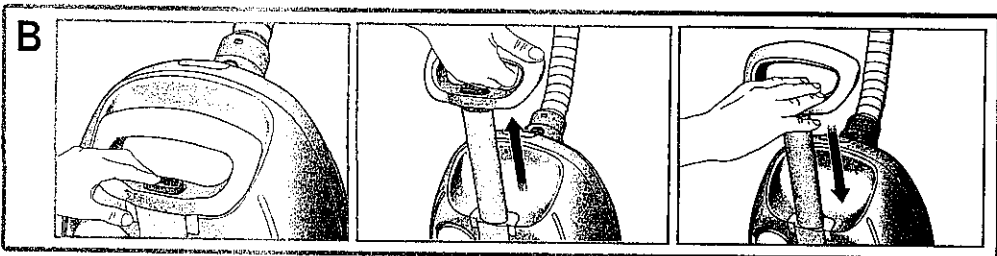
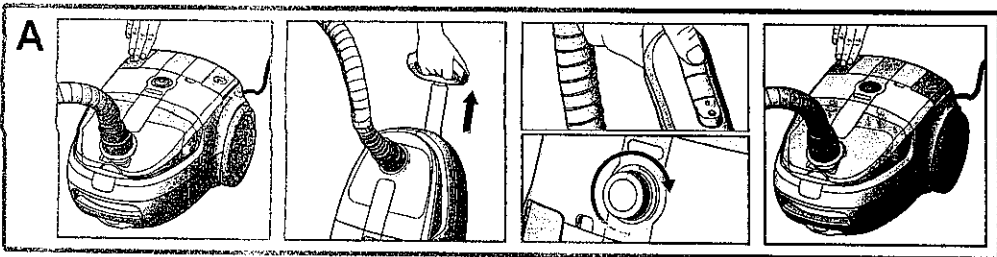

ОПИСАНИЕ ИЗДЕЛИЯ

1. Универсальная насадка пол/ковер
2. Педаль переключения режима пол/ковер
3. Насадка для паркета
4. Насадка турбощетка
5. Матрасная насадка
6. Паркетная насадка Deluxe
7. Регулировка длины трубы
8. Раздвижная металлическая труба
9. Ручка
10. Гибкий пластиковый шланг
11. Ручка системы Trolley
12. Кнопка открывания/закрывания системы Trolley
13. Кнопка открывания отсека-пылесборника
14. Крышка отсека пылесборника
15. Отверстие всасывания
16. Кнопка разблокировки
17. Индикатор наполняемости пылесборника
18. Кнопка Вкл./Выкл.
19. Кнопка смотки сетевого шнура
20. Кнопка +/- электронной регулировки мощности всасывания
21. Кнопка режима ожидания
22. Отсек для батареек
23. Механическое понижение мощности всасывания
24. Приемник сигнала дистанционного

- управления
25. Электронная регулировка мощности
26. Щелевая насадка
27. Насадка для деликатных поверхностей
28. Отсек для аксессуаров
29. Крепление для вертикальной парковки трубы
30. Фильтр Нера 13
31. Вентиляционная решетка
32. Сетевой шнур

Версия с мешком:

33. Крепление мешка
34. Мешок
35. Предмоторный фильтр
36. Решетка предмоторного фильтра
37. Уплотнитель
38. Отсек пылесборника



Версия без мешка:

38. Отсек пылесборника
39. Контейнер-пылесборник
40. Предмоторный фильтр
41. Защитная решетка предмоторного фильтра
42. Фильтр Нера 13



ВСТУПЛЕНИЕ

Добро пожаловать в мир Hotpoint-Ariston. Благодарим Вас за выбор цилиндрического пылесоса Trolley Power и рекомендуем зарегистрировать это изделие на сайте www.hotpoint.eu, чтобы получить возможность пользоваться всеми преимуществами сервиса Hotpoint-Ariston.

Комфортное управление цилиндрическим пылесосом Trolley Power и экстремально высокая мощность всасывания гарантируют превосходный результат. Универсальная система переноски Trolley обеспечивает максимальную маневренность, позволяя легко передвигать пылесос по дому, не ударяя его о мебель. Система дистанционного управления на ручке

пылесоса создана для комфортного и быстрого управления пылесосом.

Данное изделие предназначено исключительно для домашнего использования и не может использоваться в промышленных целях.

⚠ Перед началом использования изделия важно внимательно прочитать настоящую инструкцию и сохранить ее для последующих обращений.

ОБЩИЕ ПРАВИЛА БЕЗОПАСНОСТИ

Безопасность Вашего пылесоса соответствует техническим спецификациям и действующему нормативу.

Не используйте изделие в целях, отличных от тех, для которых оно предназначено. Ненадлежащее использование изделия может

нанести ущерб людям и/или имуществу.

⚠ Напряжение в сети должно соответствовать значению напряжения, указанному в паспорте пылесоса (220-240 Ватт). Любое неправильное электрическое подключение может привести к непоправимым повреждениям прибора и аннулированию гарантии.

- Если штепсельная вилка, сетевой шнур или прибор имеют видимые повреждения, не включайте пылесос. В этом случае нужно поручить проверку прибора персоналу, уполномоченному Hotpoint-Ariston.
- Регулярно проверяйте состояние сетевого шнура.
- Прибор не предназначен для использования лицами (включая детей) с ограниченными физическими, сенсорными или умственными способностями, или лицами, не умеющими обращаться с прибором, без контроля со стороны лиц, отвечающих за их безопасность, или без обучения правилам пользования прибором.
- Не разрешайте детям играть с прибором.
- Когда штепсельная вилка вставлена в сетевую розетку, никогда не оставляйте прибор без присмотра.
- Не перемещайте прибор, держа его за сетевой шнур. Для переноски пылесоса пользуйтесь системой Trolley.
- После каждого использования отсоединяйте штепсельную вилку от сети, взявшись за вилку рукой, и заматывайте сетевой шнур.
- С целью предотвращения повреждений сетевого шнура избегайте заломов, жестких и острых краев.
- Не оставляйте и не используйте прибор рядом или над пламенем, печами, возгораемыми материалами или иными источниками тепла.
- Не используйте пылесос на людях или животных. Не приближайте всасывающие отверстия к телу в процессе работы пылесоса.
- Перед сменой какой-либо насадки, при выполнении чистки и тех. обслуживания и в любом случае после каждого использования прибора отсоединяйте штепсельную вилку от

сетевой розетки.

- При подозрении в неисправности незамедлительно отсоедините штепсельную вилку от сетевой розетки.
- Не погружайте пылесос в воду или в любую другую жидкость, не брызгайте на него жидкие вещества.
- Не оставляйте прибор на улице и не подвергайте воздействию атмосферных осадков.
- В целях безопасности для уборки лестниц рекомендуем всегда устанавливать пылесос ниже Вашего собственного положения.

⚠ Не используйте прибор для всасывания жидкостей или влаги во избежание его повреждения.

- Не всасывайте пылесосом возгораемые вещества или искрящие предметы (например, лепел, окурки и т.п.); детали пылесоса могут загореться.
- Не всасывайте острые и режущие предметы, которые могут повредить прибор.
- Всасывание особо мелкой (например, мука и т.п.) может вызвать легкие электростатические разряды. В процессе всасывания таких материалов рекомендуем не использовать раздвижную металлическую трубу, а только гибкий пластиковый шланг, выбрав минимальную мощность всасывания.
- Для Вашей безопасности любой ремонт или работы на приборе должны выполняться только техниками, уполномоченными Hotpoint-Ariston.
- Производитель не берет на себя никакой ответственности за ущерб, причиненный по причине ненадлежащего использования прибора.

ПОДГОТОВКА К ИСПОЛЬЗОВАНИЮ

Снимите с прибора все наклейки, защитную пленку или коробку. Убедитесь, чтобы все остатки наклеек были удалены мягкой влажной тряпкой.

Сборка

1. Подсоедините гибкий пластиковый шланг (10) к всасывающему отверстию (15) пока не раздастся щелчок. Для отсоединения нажмите на кнопку разблокировки (16) и снимите шланг.
2. Вставьте раздвижную металлическую трубу

(8) в ручку (9) до упора. Для изменения длины трубы используйте регулятор (7).

3. Наденьте универсальную насадку (1) или другую насадку (смотрите раздел «Аксессуары») на конец раздвижной металлической трубы до упора.

☑ Если Ваше изделие укомплектовано системой дистанционного управления, необходимо вставить прилагающиеся батарейки (смотрите в разделе «Характеристики» параграф «Система дистанционного управления»).

ИСПОЛЬЗОВАНИЕ ПЫЛЕСОСА (A)

⚠ Не используйте пылесос без фильтров, мешков пылесборника, крепления мешка или контейнера-пылесборника во избежание повреждения прибора.

1. Размотайте сетевой шнур (32) и вставьте штепсельную вилку в сетевую розетку (220/240 В).

☑ Перед подключением прибора к сети рекомендуем полностью размотать сетевой шнур (7 м) во избежание его перегрева и повреждения.

2. Нажмите кнопку Вкл./Выкл. (18) для включения прибора.
3. Нажмите кнопку открывания/закрывания системы Trolley (12) для выдвижения ручки (11), зафиксируйте ее в нужном положении, возьмитесь за ручку для перемещения пылесоса в процессе уборки.
4. Для выбора нужной мощности всасывания, в зависимости от модели пылесоса, используйте кнопки +/- для электронной регулировки мощности (20) на дистанционном управлении или отрегулируйте мощность вручную (25).

☑ Рекомендуется использовать небольшую мощность всасывания на деликатных поверхностях, таких как, занавески, обивка, подушки и т.п. или открывать регулятор потока воздуха для снижения мощности всасывания.

5. Для переключения пылесоса в

энергосберегающий режим, если он имеется, можно использовать, в зависимости от модели, кнопку режима ожидания (21) на ручке дистанционного управления или просто вставить щетку в специальное крепление для парковки в вертикальном положении (29).

6. Для выключения прибора вновь нажмите кнопку Вкл./Выкл.
7. Отсоедините штепсельную вилку от сетевой розетки и нажмите кнопку смотки сетевого шнура (19) вплоть до полной замотки.

☑ Проверьте, чтобы в процессе смотки сетевого шнура он не был перекручен.

8. Уберите прибор, заблокировав щетку в вертикальном или горизонтальном положении.

⚠ Не включайте пылесос, если пластиковый шланг перекручен, во избежание повреждения прибора.

ХАРАКТЕРИСТИКИ

Система Trolley (B)

Система Trolley позволяет легко маневрировать в процессе уборки и перемещать пылесос с минимальным усилием из комнаты в комнату.

1. Нажмите кнопку открывания/закрывания системы Trolley (12) для выдвижения ручки (11) и фиксации ее в нужном положении.
2. По завершении уборки нажмите кнопку открытия/закрытия Trolley System с сложите ручку вплоть до ее блокировки.

☑ Убедитесь, что во время хранения ручка системы Trolley надежно закреплена.

Дистанционное управление мощностью всасывания (C)

Дистанционное управление (если он имеется) позволяет регулировать мощность всасывания прямо на ручке (9) без дополнительных усилий и необходимости наклоняться к пылесосу. При использовании пылесоса можно также переключить его в режим ожидания, нажав соответствующую кнопку (21).

Порядок установки или замены батареек на

ручке дистанционного управления:

1. Откройте отсек для батареек (22).
2. Вставьте две батарейки (AAA), соблюдая полярность.
3. Закройте отсек батареек до щелчка.

Автоматическое отключение при вертикальной парковке трубы (D)

Функция автоотключения (если она имеется), позволяет переключить пылесос в режим ожидания и заблокировать щетку, вставив ее в специальное парковочное крепление (29).

Возможность выбора системы сбора пыли (E)

Цилиндрический пылесос Trolley Dual Clean имеет универсальную систему сбора пыли. Этот пылесос может быть использован как с мешком, так и без него, установив соответствующий контейнер, входящий в комплект. Система состоит из мешка для сбора пыли (34), крепления мешка (33), уплотнителя (37), решетки предмоторного фильтра (36), поставляемой в собранном виде с предмоторным фильтром (35), которые можно установить следующим образом:

1. Убедитесь, что прибор отсоединен от сети.
2. Откройте крышку отсека пылесборника (14) кнопкой открывания отсека (13) и вытащите контейнер-пылесборник (39).
3. Вставьте уплотнитель в специальное отверстие по периметру отсека пылесборника (38).
4. Вставьте решетку предмоторного фильтра (поставляется в собранном виде с фильтром) в направляющие отсека пылесборника.
5. Вставьте мешок в крепление и поместите его в отсек пылесборника.

Пылесос оснащен защитным устройством: крышка отсека пылесборника не закроется, если мешок или контейнер-пылесборник установлены неправильно.

6. Закройте крышку отсека пылесборника до щелчка.

Для использования пылесоса только с контейнером-пылесборником следует помнить, что из пылесоса нужно вынуть следующие детали: мешок-пылесборник, крепление мешка, уплотнитель, предмоторный фильтр и решетку предмоторного фильтра.

ЧИСТКА И УХОД

Перед выполнением чистки убедитесь, что прибор отключен от сети. Для чистки прибора, внутренних деталей и аксессуаров не рекомендуется использовать агрессивные вещества и абразивные губки. Убедитесь, что прибор абсолютно сухой перед последующим использованием.

Чистка изделия

Для чистки пластиковых деталей (корпуса, отсека пылесборника, гибкого шланга и т.п.) и раздвижной металлической трубы (8) необходимо использовать мягкую тряпку, слегка смоченную водой.

Чистка аксессуаров

Подробнее в разделе «Аксессуары».

Чистка отсека пылесборника (F)

Регулярная очистка пылесборника (38):

1. Откройте крышку отсека пылесборника (14) кнопкой открывания отсека (13).
2. В зависимости от модели вытащите мешок-пылесборник (34) или контейнер-пылесборник (39).
3. Очистите отсек пылесборника щеточкой. При необходимости можно использовать слегка влажную мягкую тряпку. После использования необходимо насухо вытереть все детали.
4. Правильно установите на место мешок-пылесборник или контейнер-пылесборник и закройте крышку отсека до щелчка.

Пылесос оснащен защитным устройством: крышка отсека пылесборника не закроется, если мешок или контейнер-пылесборник

установлены неправильно.

Замена мешка-пылесборника(G)

Рекомендуем всегда использовать оригинальные мешки-пылесборники Hotpoint-Ariston, так как специальная ткань, из которой они изготовлены, обеспечивает оптимальную фильтрацию воздуха, максимально удерживает пыль, обладает отличными эксплуатационными качествами и удлинит срок службы двигателя.

Мешок-пылесборник (34) изготовлен из специальной ткани. Таким образом, по сравнению с обычным бумажным пакетом, он является более прочным и более эффективно удерживает самые мелкие частицы пыли, обеспечивая максимальную чистоту.

Рекомендуем заменить мешок-пылесборник, как только индикатор наполнения мешка загорится красным цветом. Обязательная замена мешка-пылесборника минимум 1 раз в год для обеспечения эффективной работы пылесоса. Поры мешка-пылесборника, забиваются пылью, что приводит к потере мощности всасывания, а также может привести к повреждению двигателя.

1. Убедитесь, что прибор отсоединен от сети.
2. Откройте крышку отсека пылесборника (14) кнопкой открывания отсека (13).
3. Отсоедините крепление мешка (33) и вытащите мешок - пылесборник(34).

Утилизируйте старый мешок в соответствии с местными нормами по утилизации отходов.

4. Вставьте новый мешок- пылесборник. Вставьте мешок в крепление и поместите его в отсек пылесборника.
5. Закройте крышку отсека пылесборника до щелчка.

Если крышка отсека пылесборника закрывается с трудом, это значит, что мешок- пылесборник и/или соответствующие крепление установлены неправильно. Не применяйте силу,

закрывая крышку отсека пылесборника. Убедитесь, что мешок и крепление были установлены правильно, чтобы защитный рычаг мог закрыть отсек пылесборника.

Чистка фильтров (H) Модель с мешком- пылесборником



Фильтр HEPA 13 задерживает 99,95 % пыли и аллергенов и обеспечивает максимально чистый исходящий воздух.

Рекомендуем чистить фильтр каждые 4 месяца для поддержания эффективной работы. Обязательная замена фильтра 1 раз в год.

Порядок чистки фильтра Нера 13 (30):

1. Снимите вентиляционную решетку (31), нажав на рычажок открывания.
2. Вытащите фильтр Нера 13, разблокировав рычажок открывания.
3. Вымойте фильтр под краном, избегая сильного напора воды.
4. Держите фильтр в таком положении, чтобы вода стекала параллельно складкам.
5. Оставьте сушиться при комнатной температуре до полного высыхания всех деталей.
6. Установите фильтр Нера 13 на место в правильном положении.
7. Вставьте вентиляционную решетку в специальное гнездо до щелчка.

Порядок чистки фильтров отсека пылесборника (38):

8. Откройте крышку отсека пылесборника (14) кнопкой открывания отсека (13).
9. Вытащите мешок-пылесборник (34), решетку предмоторного фильтра (36) и отсоедините фильтр (35) от решетки предмоторного фильтра.
10. Вымойте фильтр под краном под умеренной струей воды, слегка отожмите.
11. Очистите решетку предмоторного фильтра от остатков пыли при помощи щеточки; при необходимости используйте слегка влажную тряпку.

 Проверьте, чтобы все детали были полностью сухими перед сборкой.

- Установите фильтр на решетке предмоторного фильтра, без усилия вставляя его в специальные гнезда.
- Вставьте решетки предмоторного фильтра в специальные направляющие в отсеке пылесборника.
- Правильно установите мешок-пылесборник в специальном креплении мешка.

 Прибор оснащен защитным устройством, не позволяющим закрыть крышку отсека пылесборника, если мешок установлен неправильно. Не применяйте силу, закрывая крышку отсека пылесборника. Проверьте, что все детали были установлены правильно, чтобы защитный рычаг мог закрыть отсек пылесборника.

- Закройте крышку отсека пылесборника до щелчка.

Порядок чистки контейнера-пылесборника (I)

Регулярная очистка контейнера-пылесборника:

- Откройте крышку отсека пылесборника (14) кнопкой открывания отсека (13) и извлеките контейнер-пылесборник (39).
- Откройте крышку и опустошите контейнер-пылесборник.
- Удалите возможные налеты, промыв контейнер-пылесборник под краном.
- Оставьте сушиться при комнатной температуре до полного высыхания всех деталей.
- Закройте крышку контейнера-пылесборника до щелчка, установите контейнер-пылесборник в отсек пылесборника.
- Закройте крышку отсека пылесборника с щелчком.

Чистка фильтров (J)

В этой модели имеются два фильтра Нера 13.

Фильтр Нера 13 задерживает 99,95 % пыли и аллергенов и обеспечивает максимально чистый исходящий воздух.

 Рекомендуем чистить фильтр каждые 4 месяца для поддержания эффективной работы. Обязательная замена фильтра 1 раз в год.

Порядок чистки заднего фильтра Нера 13 (30):

- Снимите вентиляционную решетку (31), нажав на рычажок открывания.
- Вытащите фильтр Нера 13, разблокировав рычажок открывания..
- Вымойте фильтр под краном, избегая сильного напора воды.
- Держите фильтр в таком положении, чтобы вода стекала параллельно складкам.
- Оставьте сушиться при комнатной температуре до полного высыхания всех деталей.
- Установите фильтр Нера 13 на место в правильном положении.
- Вставьте вентиляционную решетку в специальное гнездо до щелчка.

Порядок чистки фильтров отсека пылесборника (38):

- Откройте крышку отсека пылесборника (14) кнопкой открывания отсека (13).
- Выньте контейнер-пылесборник (39).
- Разблокировав рычажок открывания, вытащите фильтр Нера 13, предмоторный фильтр (40) и защитную решетку фильтров (41).
- Очистите защитную решетку фильтров от остатков пыли при помощи щеточки; при необходимости используйте слегка влажную тряпку.
- Вымойте предмоторный фильтр под краном под умеренной струей воды, слегка отожмите.
- Вымойте фильтр Нера 13 под краном, избегая сильной струи воды.
- Держите фильтр в таком положении, чтобы вода стекала параллельно складкам.
- Оставьте сушиться при комнатной температуре до полного высыхания всех деталей.

 Проверьте, чтобы все детали были полностью сухими перед обратной сборкой.

- Установите предварительный фильтр в специальное гнездо фильтра Нера 13, заблокировав оба фильтра защитной решеткой.
- Установите предмоторный фильтр, фильтр Нера 13 и защитную решетку фильтров в контейнер-пылесборник, следя за правильным положением и закрепляя ее до щелчка.
- Вновь вставьте контейнер-пылесборник в отсек пылесборника.

 Прибор оснащен защитным устройством, не позволяющим закрыть крышку отсека пылесборника, если мешок установлен неправильно. Не применяйте силу, закрывая крышку отсека пылесборника. Проверьте, что все детали были установлены правильно, чтобы защитный рычаг мог закрыть отсек пылесборника.

- Закройте крышку отсека пылесборника до щелчка.

АКСЕССУАРЫ

Аксессуары могут входить в комплектацию изделия или их можно приобрести отдельно в полномоченных магазинах Hotpoint-Ariston.

 Перед заменой какого-либо аксессуара и для выполнения чистки отсоедините штепсельную вилку от сетевой розетки. Для чистки прибора, внутренних деталей и аксессуаров не использовать агрессивные вещества или абразивные губки. Проверьте, чтобы прибор был абсолютно сухим перед его последующим использованием.

Универсальная насадка пол/ковер (K)

Универсальная насадка пол/ковер (1) служит для ежедневной чистки твердых и гладких полов, а также ковровых покрытий. Для начала уборки нажмите на педаль регулировки щетки (2):

 Твердые полы

 Ковровые покрытия

Для чистки пластиковых деталей насадки снимите щетку с металлической раздвижной трубы (8) и протрите ее сухой мягкой или слегка влажной тряпкой. Для чистки щетины удалите грязь, при необходимости используя узкую щелевую насадку (26).

Насадка для паркета (L)

Насадка для паркета (3) служит для уборки деликатных твердых поверхностей, например, паркета. Специальные щетинки из натурального материала позволяют чистить самые деликатные полы, не повреждая их. Для чистки пластиковых деталей насадки снимите ее с металлической раздвижной трубы (8) и протрите сухой мягкой или слегка влажной тряпкой. Для чистки щетины удалите грязь, используя узкую щелевую насадку (26).

Насадка турбощетка (M)

Турбощетка (4) идеально подходит для тщательной чистки ковров с коротким ворсом, а также для уборки шерсти домашних животных. Валик щетки вращается мощным потоком воздуха, что позволяет эффективно чистить ковровые покрытия.

Для чистки пластиковых деталей турбощетку снимите ее с металлической раздвижной трубы (8) и протрите сухой мягкой или слегка влажной тряпкой. В случае волос или ниток, намотавшихся на вращающуюся щетку, удалите их, при необходимости используя ножницы, стараясь не повредить щетину.

Паркетная насадка Deluxe (N)

Паркетная насадка Deluxe (5) разработана для уборки деликатных паркетных полов. Для чистки пластиковых деталей насадку снимите ее с металлической раздвижной трубы (8) и протрите ее сухой мягкой или слегка влажной тряпкой. Для чистки вращающейся щетки поверните защитное крепление в положение  и снимите его. Затем снимите вращающуюся щетку и очистите ее. Если на щетку намотались волосы или нитки, при необходимости используйте ножницы, стараясь не повредить щетину щетки.

 Для Вашей безопасности в процессе работы прибора никогда не

приближайте руки к всасывающему отверстию или к вращающейся щетке.

Матрасная насадка (O)

Матрасная насадка (6) предназначена для чистки особых поверхностей, таких как Мягкая мебель, матрасы, одеяла, подушки и т.п. Щетка оснащена вращающимися щетинками, которые позволяют тщательно чистить и удалять с тканевой обивки мебели волосы, шерсть домашних животных и пылевых клещей. А благодаря защитной решетке щетка не касается убираемой поверхности, обеспечивая максимальный уход за тканевой обивкой.

Для чистки пластиковых деталей насадки снимите ее с металлической раздвижной трубы (8) и протрите ее сухой мягкой или слегка влажной тряпкой. Для чистки вращающихся щетинок отсоедините крышку, нажав на специальные крюки. Затем снимите валик и очистите щетинки. Если на щетку намотались волосы или нитки, при необходимости используйте ножницы, стараясь не повредить щетину щетки.

Щелевая насадка (P)

Щелевая насадка, хранящаяся в отсеке для аксессуаров (28), предназначена для уборки узких труднодоступных мест.

Для чистки пластиковых деталей насадки снимите щетку с металлической раздвижной трубы (8) и протрите ее сухой мягкой или слегка влажной тряпкой.

Насадка для деликатных поверхностей (Q)

Насадка для деликатных поверхностей, хранящаяся в отсеке для аксессуаров (28), предназначена для уборки поверхностей, требующих особого внимания, таких как деревянная или пластиковая мебель и т.п. Специальные щетинки из натурального материала не царапают убираемую поверхность.

Для чистки пластиковых деталей насадки снимите ее с металлической раздвижной трубы (8) и протрите ее сухой мягкой или слегка влажной тряпкой. Для чистки щетинок удалите грязь, при необходимости используя узкую щелевую насадку (26).

УДАЛЕНИЕ НЕИСПРАВНОСТЕЙ

Неисправность

Возможные причины / Методы устранения

Пылесос не включается.

- Штепсельная вилка не вставлена в сетевую розетку или нет контакта.

Индикатор полного мешка или индикатор контейнера-пылесборника загорается, даже если мешок или контейнер еще не полные.

- Заменить мешок. В случае всасывания большого количества очень мелкой пыли (мука и т.п.) индикатор полного мешка может загореться красным светом, даже если мешок еще не полон. Это происходит, так как мешок-пылесборник задерживает даже самые мелкие частицы пыли, обеспечивая максимальную гигиену. Возможная чистка контейнера-пылесборника для моделей без мешка.
- Возможно, необходима чистка контейнера-пылесборника для моделей без мешка.
- Убедитесь, чтобы раздвижная труба, гибкий шланг и щетка не были засорены.

Низкая мощность всасывания.

- Возможно, необходима чистка фильтров и их замена.
- Убедитесь, чтобы раздвижная труба, гибкий шланг и щетка не были засорены.
- Заменить мешок. В случае всасывания большого количества очень мелкой пыли (мука и т.п.) мешок-пылесборник может засориться.
- Возможно, необходимо прочистить контейнер-пылесборник и его фильтры.

Не работает дистанционное управление.

- Установленные батарейки разрядились.
- Неправильно установлены батарейки.
- Вставьте две батарейки (AAA), соблюдая положительный и отрицательный полюса.
- Выньте батарейки, затем вновь вставьте их, обращая внимание на положительный и отрицательный полюса.
- Электронные приборы и/или иные предметы могут создавать помехи и/или экранировать ИК-сигнал дистанционного управления мощности Remote Power Control.

В процессе всасывания возникают легкие электрические разряды.

- Всасывание особо мелкой (например, мука и т.п.) может вызвать легкие электростатические разряды. В процессе всасывания таких материалов рекомендуем не использовать раздвижную металлическую трубу, а только гибкий пластиковый шланг, выбрав минимальную мощность всасывания.

Пылесос шипит или вибрирует в процессе работы.

- Один или несколько аксессуаров установлены неправильно. Проверьте, чтобы фильтры и щетки были собраны в соответствии с настоящими инструкциями.
- Мешок/контейнер-пылесборник полный. Замените мешок или прочистите контейнер-пылесборник.
- Возможно, необходима чистка фильтров и их замена.
- Открыт регулятор воздуха. Проверьте, чтобы он был правильно закрыт.

Крышка отсека пылесборника не закрывается.

- Мешок-пылесборник или контейнер-пылесборник были установлены неправильно. Проверьте, правильность их расположения, чтобы запорный рычаг смог закрыть крышку отсека пылесборника.

Щетка перемещается с трудом.

- Сократите мощность всасывания, в особенности при чистке любых ковров и тканевой обивки. Откройте регулятор воздуха для более свободного перемещения.

Сетевой шнур сматывается с трудом.

- Проверьте, чтобы в процессе смотки сетевого шнура он не был перекручен. В случае застревания шнура, размотать его полностью и вновь смотать.

СЕРВИСНОЕ ОБСЛУЖИВАНИЕ

Бесплатная горячая линия:
8 800 3333 887 *

* (Услуга бесплатна для абонентов всех стационарных линий на всей территории России)

Мы заботимся о своих покупателях и стараемся обеспечить высокое качество сервисного обслуживания. Мы постоянно совершенствуем наши продукты, чтобы сделать Ваше общение с техникой простым и приятным.

Уход за техникой

Линия профессиональных средств Professional по уходу за техникой, рекомендуемая Hotpoint Ariston, продлит срок эксплуатации Вашей техники и снизит вероятность ее поломки. Линия профессиональных средств Professional создана с учетом особенностей Вашей техники. Продукты производятся в Италии с соблюдением высоких европейских стандартов в области качества, экологии и безопасности использования. Узнайте подробнее на сайте www.hotpoint-ariston.ru в разделе «Сервис» и спрашивайте в магазинах Вашего города.

Авторизованные сервисные центры

Чтобы быть ближе к нашим потребителям, мы создали широкую сервисную сеть, особенностью которой является высокая подготовка, профессионализм и честность сервисных мастеров.

При возникновении неисправности

Перед тем, как обратиться в Службу Сервиса проверьте, нельзя ли устранить неисправность самостоятельно (см. раздел «Неисправности и методы их устранения»).

Обратиться в Службу Сервиса можно по телефону бесплатной горячей линии или по телефонам, указанным в гарантийном документе.



АОУ 77

! Мы рекомендуем обращаться только к авторизованным сервисным центрам

! При ремонте требуйте использования оригинальных запасных частей

Перед обращением в Службу Сервиса необходимо убедиться, что Вы готовы сообщить оператору:

- Описание неисправности;
- Номер гарантийного документа (сервисной книжки, сертификата и т.п.);
- Модель и серийный номер (S/N) изделия, указанные в информационной табличке, расположенной на изделии или гарантийном документе;
- Дату продажи изделия.

Другую полезную информацию и новости Вы можете найти на сайте www.hotpoint-ariston.ru в разделе «Сервис».

УТИЛИЗАЦИЯ



Согласно Европейской Директиве 2002/96/ЕС об утилизации электронных и электрических приборов (WEEE) бытовые электроприборы не должны выбрасываться с обычным мусором. Старые бытовые приборы должны выбрасываться отдельно для оптимизации стоимости повторного использования и переработки материалов, составляющих прибор, а также для охраны экологии и здоровья людей. Символ перечеркнутая мусорная корзина имеется на всех приборах, напоминая пользователю об обязанности раздельного сбора мусора. Более подробные сведения касательно правильной утилизации старого бытового электроприбора пользователи могут получить в соответствующем гос. учреждении или в магазине бытовой техники.

Издание:	
Торговая марка:	
Торговая марка изготовителя:	
Модель:	
Категория:	
Страна-изготовитель:	
Номинальное значение напряжения электропитания или диапазон напряжения:	
Потребляемая мощность:	
Условное обозначение рода электропитания (тока или номинальная частота переменного тока):	
Класс защиты от поражения электрическим током:	
В случае необходимости получения информации по сертификатам соответствия или получения копии сертификатов соответствия на данную технику, Вы можете отправить запрос по электронному адресу cert@indest.com .	
Дату производства данной техники можно получить из серийного номера, расположенного под ISN XXXXXXXXXX * XXXXXXXXXX), следующими образом.	

Пылесос	
Hotpoint ARISTON	
SL B24 AA0	
Indest Company	
Китай	
230V	
2400 W	
50Hz	
Класс защиты II	
PG	CE
АОУ 77	
- 1-я цифра в SN соответствует последней цифре года. - 2-я и 3-я цифры в SN порядковому номеру месяца года. - 4-я и 5-я цифры в SN числу определенного месяца и года.	

Пылесос	
Hotpoint ARISTON	
SL B22 AA0	
Indest Company	
Китай	
230V	
2200 W	
50Hz	
Класс защиты II	
PG	CE
АОУ 77	
- 1-я цифра в SN соответствует последней цифре года. - 2-я и 3-я цифры в SN порядковому номеру месяца года. - 4-я и 5-я цифры в SN числу определенного месяца и года.	

Пылесос	
Hotpoint ARISTON	
SL B20 AA0	
Indest Company	
Китай	
230V	
2000 W	
50Hz	
Класс защиты II	
PG	CE
АОУ 77	
- 1-я цифра в SN соответствует последней цифре года. - 2-я и 3-я цифры в SN порядковому номеру месяца года. - 4-я и 5-я цифры в SN числу определенного месяца и года.	

Пылесос	
Hotpoint ARISTON	
SL B18 AA0	
Indest Company	
Китай	
230V	
1800 W	
50Hz	
Класс защиты II	
PG	CE
АОУ 77	
- 1-я цифра в SN соответствует последней цифре года. - 2-я и 3-я цифры в SN порядковому номеру месяца года. - 4-я и 5-я цифры в SN числу определенного месяца и года.	

Производитель:	Indest Company S.p.A. Виллаге А. Мерлони 47, 60044, Фабриано (Ан), Италия
Импортер:	ООО "Индест Рус"
С вопросами (в России) обращайтесь по адресу:	Россия, 127018, Москва, ул. Двинцев, дом 12, корп. 1

Производитель:	Indest Company S.p.A. Виллаге А. Мерлони 47, 60044, Фабриано (Ан), Италия
Импортер:	ООО "Индест Рус"
С вопросами (в России) обращайтесь по адресу:	Россия, 127018, Москва, ул. Двинцев, дом 12, корп. 1

Производитель:	Indest Company S.p.A. Виллаге А. Мерлони 47, 60044, Фабриано (Ан), Италия
Импортер:	ООО "Индест Рус"
С вопросами (в России) обращайтесь по адресу:	Россия, 127018, Москва, ул. Двинцев, дом 12, корп. 1

Производитель:	Indest Company S.p.A. Виллаге А. Мерлони 47, 60044, Фабриано (Ан), Италия
Импортер:	ООО "Индест Рус"
С вопросами (в России) обращайтесь по адресу:	Россия, 127018, Москва, ул. Двинцев, дом 12, корп. 1

Производитель:	Indest Company S.p.A. Виллаге А. Мерлони 47, 60044, Фабриано (Ан), Италия
Импортер:	ООО "Индест Рус"
С вопросами (в России) обращайтесь по адресу:	Россия, 127018, Москва, ул. Двинцев, дом 12, корп. 1

Изделие:
 Торговая марка:
 Торговый знак изготовителя:
 Модель:
 Изготовитель:
 Страна-изготовитель:
 Номинальное значение напряжения электросети или номинал напряжения или номинал напряжения
 Потребляемая мощность:
 Условное обозначение дата изготовления товара или номинального значения переменного тока:
 Класс защиты от поражения электрическими токами

В случае необходимости получения информации по сертификатам соответствия или получения копий сертификатов соответствия на данную технику, Вы можете отправить запрос по электронной почте cert.slab@indesit.com.

Для производства данной техники мы использовали материалы последнего поколения. Мы гарантируем высокое качество продукции. Мы предлагаем Вам приобрести нашу технику по выгодной цене. Мы предлагаем Вам приобрести нашу технику по выгодной цене. Мы предлагаем Вам приобрести нашу технику по выгодной цене.

Производитель:
 Индесит
 С. в. предприятие (в. Россия)
 Обращаться по адресу:

пылесос		ARISTON	SL B16 AA0	Indesit Company	Китай	230V	1600 W	50H-Z	Класс защиты II	 А077	- 1-ая цифра в SN соответствует последней цифре года, - 2-ая и 3-я цифры в SN - порядковому номеру месяца года, - 4-ая и 5-ая цифры в SN числу определенному месяцу и году
---------	--	---------	------------	-----------------	-------	------	--------	-------	-----------------	----------	--

Indesit Company S.p.A.
 Вилле А. Мерлони 47, 60044,
 Фабриано (АН), Италия
 ООО "Индесит Рус"
 Россия, 127018, Москва, ул.
 Девяцкая, дом 12, корп. 1

пылесос		ARISTON	SL C22 AA0	Indesit Company	Китай	230V	2200 W	50HZ	Класс защиты II	 А077	- 1-ая цифра в SN соответствует последней цифре года, - 2-ая и 3-я цифры в SN - порядковому номеру месяца года, - 4-ая и 5-ая цифры в SN числу определенному месяцу и году.
---------	--	---------	------------	-----------------	-------	------	--------	------	-----------------	----------	---

Indesit Company S.p.A.
 Вилле А. Мерлони 47, 60044,
 Фабриано (АН), Италия
 ООО "Индесит Рус"
 Россия, 127018, Москва, ул.
 Девяцкая, дом 12, корп. 1

пылесос		ARISTON	SL C20 AA0	Indesit Company	Китай	230V	2000 W	50HZ	Класс защиты II	 А077	- 1-ая цифра в SN соответствует последней цифре года, - 2-ая и 3-я цифры в SN - порядковому номеру месяца года, - 4-ая и 5-ая цифры в SN числу определенному месяцу и году.
---------	--	---------	------------	-----------------	-------	------	--------	------	-----------------	----------	---

Indesit Company S.p.A.
 Вилле А. Мерлони 47, 60044,
 Фабриано (АН), Италия
 ООО "Индесит Рус"
 Россия, 127018, Москва, ул.
 Девяцкая, дом 12, корп. 1

пылесос		ARISTON	SL C19 AA0	Indesit Company	Китай	230V	1800 W	50H-Z	Класс защиты II	 А077	- 1-ая цифра в SN соответствует последней цифре года, - 2-ая и 3-я цифры в SN - порядковому номеру месяца года, - 4-ая и 5-ая цифры в SN числу определенному месяцу и году.
---------	--	---------	------------	-----------------	-------	------	--------	-------	-----------------	----------	---

Indesit Company S.p.A.
 Вилле А. Мерлони 47, 60044,
 Фабриано (АН), Италия
 ООО "Индесит Рус"
 Россия, 127018, Москва, ул.
 Девяцкая, дом 12, корп. 1

Инструкция загружена с сайта <http://mcgrp.ru> большой выбор руководств и инструкций в формате pdf, doc, exe и с возможностью онлайн просмотра.