

# REDMOND

Соковыжималка шнековая  
RJ-912S

Руководство по эксплуатации



Если вы не получили требуемое качество обслуживания в сервисе, обращайтесь в головной сервисный центр по контактным данным, указанным в условиях гарантийного обслуживания

RUS	.....	8
UKR	.....	13
KAZ	.....	18

## СОДЕРЖАНИЕ

Меры безопасности .....	8
Технические характеристики .....	9
Комплектация .....	9
Устройство прибора.....	10
Панель управления .....	10
I. ПЕРЕД НАЧАЛОМ ИСПОЛЬЗОВАНИЯ .....	10
II. ЭКСПЛУАТАЦИЯ ПРИБОРА.....	10
Функция самоочистки .....	10
Приготовление сока.....	10
Сводная таблица программ .....	11
Функция реверса .....	11
Система защиты .....	11
Важное предупреждение от производителя.....	11
III. УХОД ЗА ПРИБОРОМ.....	11
Хранение и транспортировка .....	12
IV. ПЕРЕД ОБРАЩЕНИЕМ В СЕРВИС-ЦЕНТР.....	12
V. ГАРАНТИЙНЫЕ ОБЯЗАТЕЛЬСТВА.....	12

A1

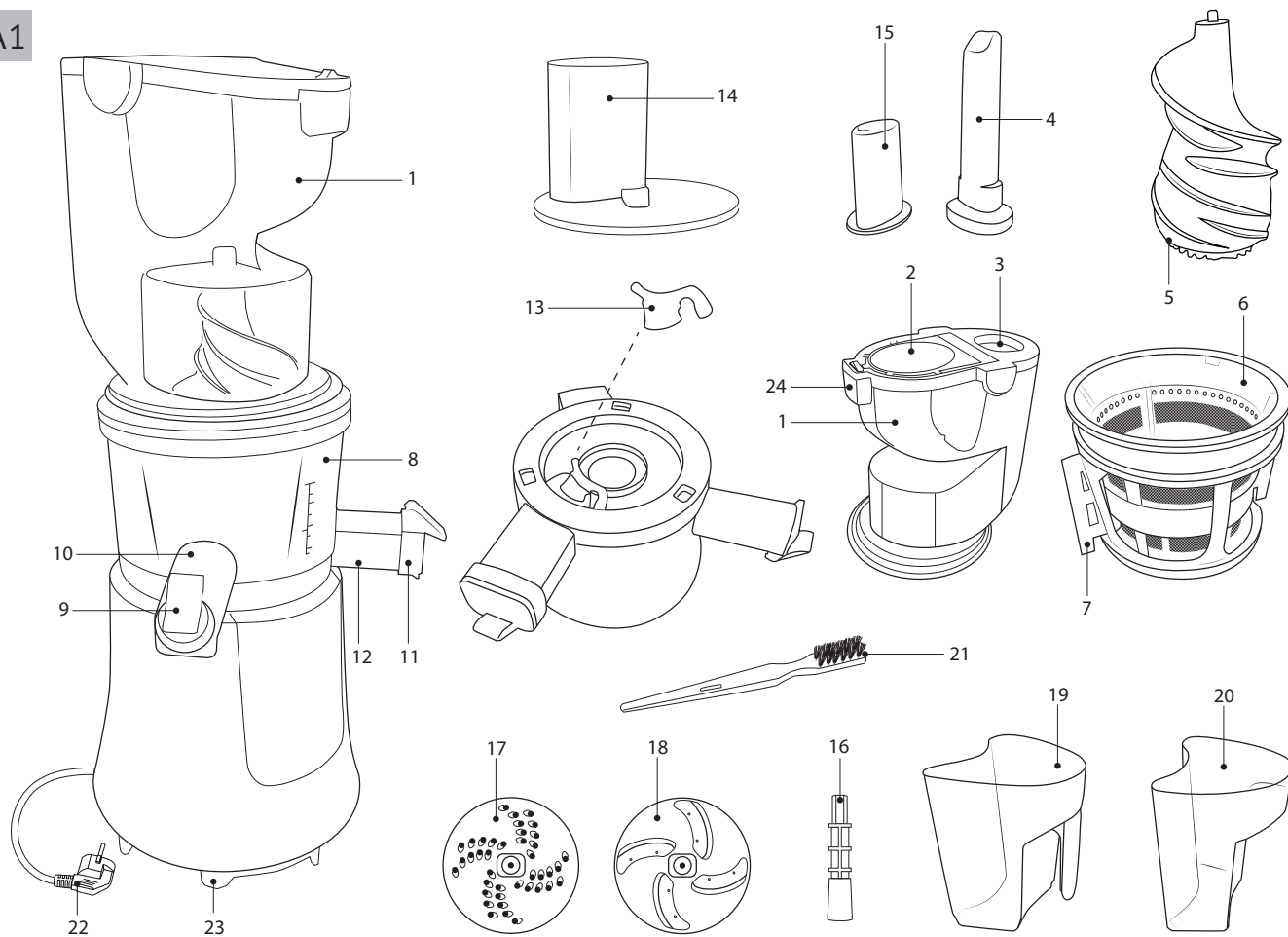

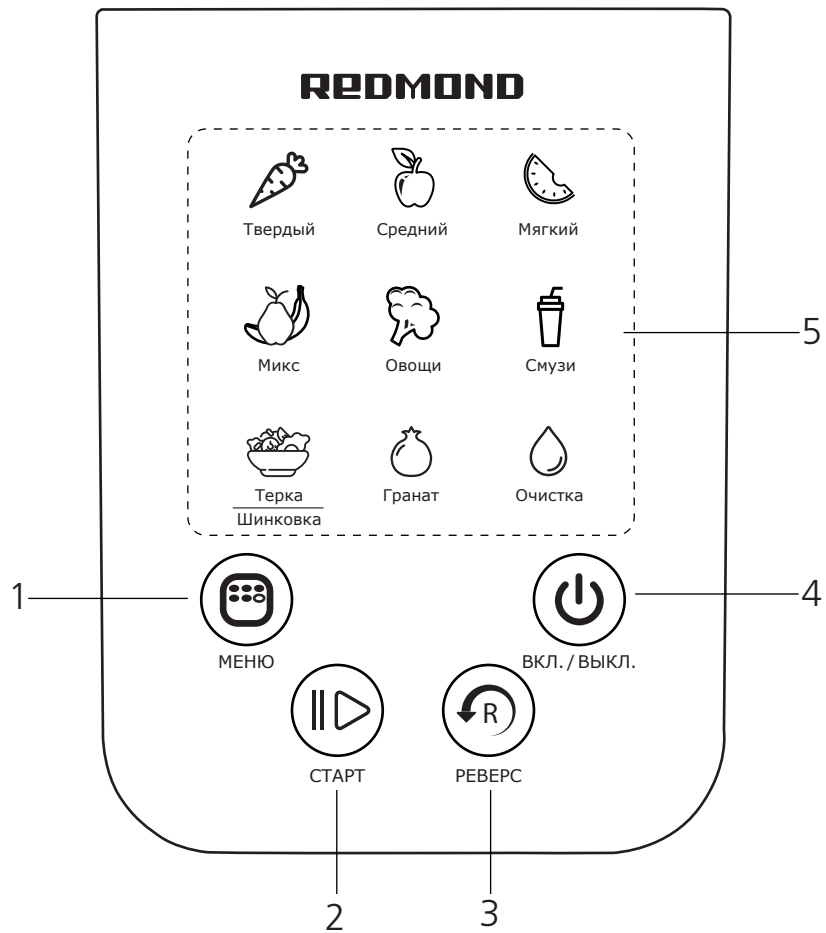

A3

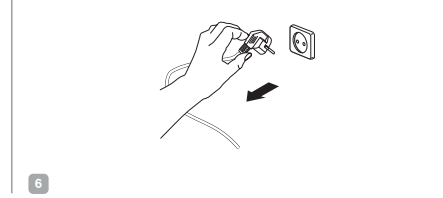
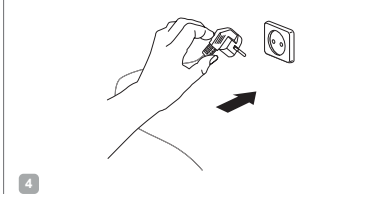
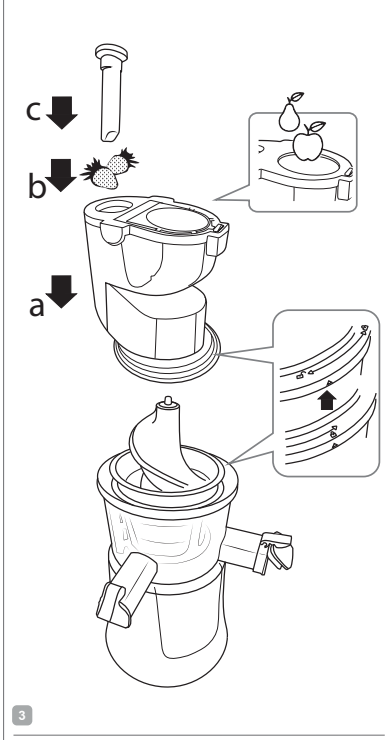
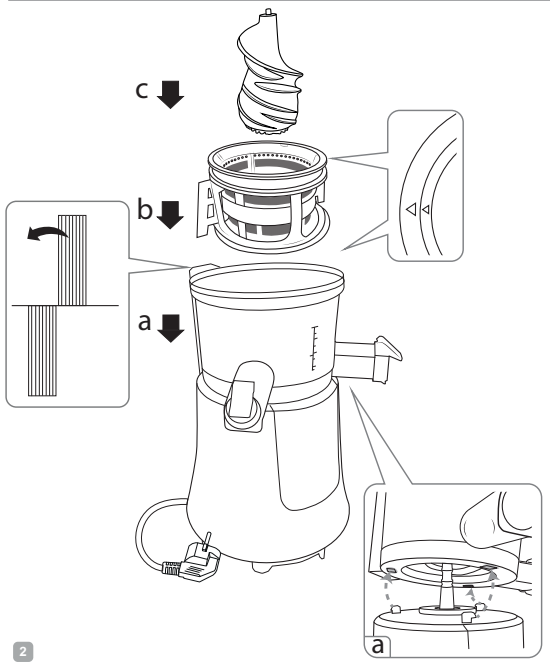
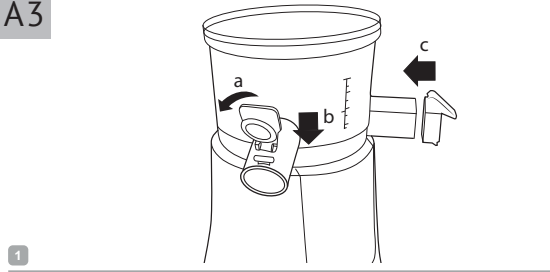

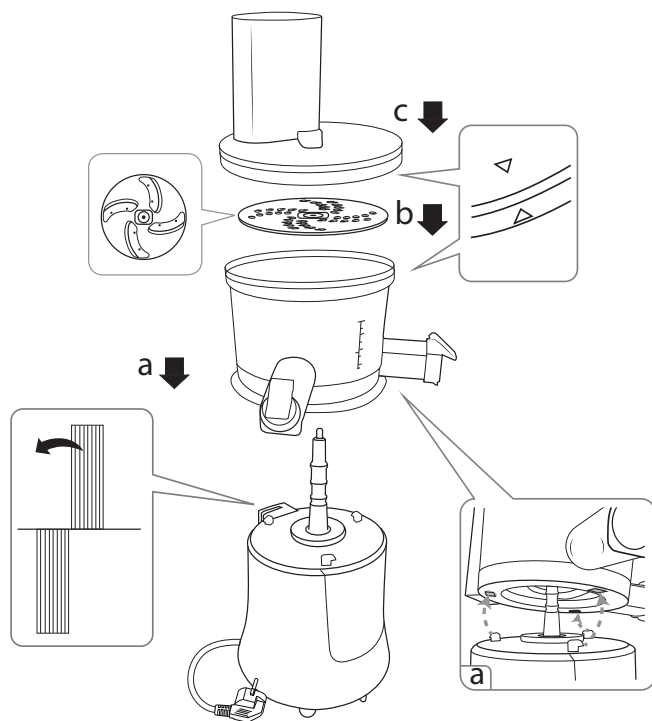

1

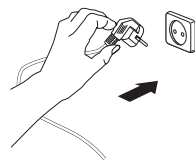

2

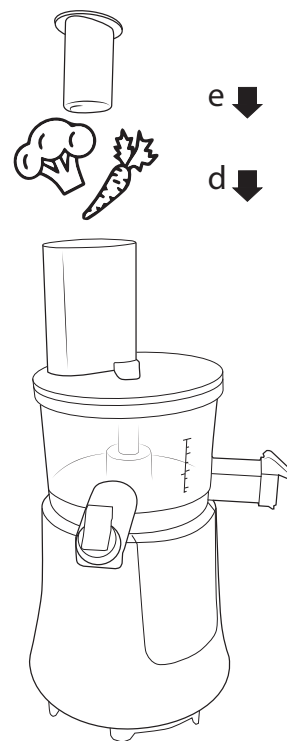

3

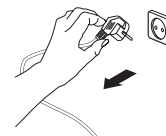

4

A4

## УВАЖАЕМЫЙ ПОКУПАТЕЛЬ!

Благодарим вас за то, что отдали предпочтение бытовой технике REDMOND. REDMOND — это качество, надежность и неизменно внимательное отношение к потребностям клиентов. Надеемся, что вам понравится продукция компании и вы также будете выбирать наши изделия в будущем.

Шнековая соковыжималка RJ-912S — современный прибор для отжима сока.

*Хотите узнать больше? Посетите наш сайт [www.redmond.company](http://www.redmond.company).*

Здесь вы найдете актуальную информацию о предлагаемой технике REDMOND и ожидаемых новинках, сможете получить консультацию онлайн, а также заказать продукцию REDMOND и оригинальные аксессуары к ней в нашем интернет-магазине.

**Служба поддержки пользователей REDMOND в России: 8-800-200-77-21 (звонок по России бесплатный).**

 *Прежде чем использовать данное изделие, внимательно прочитайте руководство по эксплуатации и сохраните его в качестве справочника. Правильное использование прибора значительно продлит срок его службы.*

**Меры безопасности и инструкции, содержащиеся в данном руководстве, не охватывают все возможные ситуации, которые могут возникнуть в процессе эксплуатации прибора. При работе с устройством пользователь должен руководствоваться здравым смыслом, быть осторожным и внимательным.**

## МЕРЫ БЕЗОПАСНОСТИ

- Производитель не несет ответственности за повреждения, вызванные несоблюдением требований по технике безопасности и правил эксплуатации изделия.
- Данный электроприбор предназначен для использования в бытовых условиях и может применяться в квартирах, загородных домах или в других подобных условиях непромышленной эксплуатации. Промышленное или любое другое нецелевое использование устройства будет считаться нарушением условий надлежащей эксплуатации изделия. В этом случае производитель не несет ответственности за возможные последствия.

- Перед подключением устройства к электросети проверьте, совпадает ли ее напряжение с номинальным напряжением питания прибора (см. технические характеристики или заводскую табличку изделия).
- Используйте удлинитель, рассчитанный на потребляемую мощность прибора: несоответствие параметров может привести к короткому замыканию или возгоранию кабеля.
- Выключайте прибор из розетки после использования, а также во время его очистки или перемещения. Извлекайте электрошнур сухими руками, удерживая его за штепсель, а не за провод.
- Используйте прибор только по назначению. Использование прибора в целях, отличающихся от указанных в данном руководстве, является нарушением правил эксплуатации.
- Не протягивайте шнур электропитания в дверных проемах или вблизи источников тепла. Следите за тем, чтобы электрошнур не перекручивался и не перегибался, не соприкасался с острыми предметами, углами и кромками мебели.

**STOP** *ПОМНИТЕ: случайное повреждение кабеля электропитания может привести к неполадкам, которые не соответствуют условиям гарантии, а также к поражению электротоком. При повреждении шнура питания его замену, во избежание опасности, должен производить изготовитель, сервисная служба или аналогичный квалифицированный персонал.*

- Не устанавливайте прибор на мягкую поверхность.
- Не используйте слишком твердые продукты и не прилагайте чрезмерных усилий при работе толкателем. Соковыжималка имеет функцию защиты мотора от перегрузки.
- Запрещена эксплуатация прибора на открытом воздухе: попадание влаги или посторонних предметов внутрь корпуса устройства может привести к его серьезным повреждениям.



**STOP** **ВНИМАНИЕ!** Не проталкивайте продукты в малое загрузочное отверстие пальцами или посторонними предметами во время работы прибора. Для этих целей можно использовать только толкатель. Не прикасайтесь к лезвиям, расположенным на сетчатом фильтре. Они очень острые!

- Перед очисткой прибора убедитесь, что он отключен от электросети и вращение полностью остановлено. Строго следуйте инструкциям по очистке прибора.

**STOP** **ЗАПРЕЩАЕТСЯ** погружать корпус прибора в воду или помещать его под струю воды!

- Прибор не предназначен для использования лицами (включая детей) с пониженными физическими, психическими или умственными способностями или при отсутствии у них опыта или знаний, если они не находятся под контролем или не проинструктированы об использовании данного прибора лицом, ответственным за их безопасность. Дети должны находиться под присмотром для недопущения игры с прибором.
- Запрещены самостоятельный ремонт прибора или внесение изменений в его конструкцию. Ремонт прибора должен производиться исключительно специалистом авторизованного сервис-центра. Непрофессионально выполненная работа может привести к поломке прибора, травмам и повреждению имущества.

**STOP** **ВНИМАНИЕ!** Запрещено использование прибора при любых неисправностях.

### Технические характеристики

Модель.....	RJ-912S
Тип.....	шнековая
Номинальная мощность.....	200 Вт
Максимальная мощность.....	580 Вт
Напряжение.....	220-240 В, 50 Гц
Защита от поражения электротоком.....	класс I
Тип двигателя.....	постоянного тока
Материал корпуса.....	пластик
Материал сетчатого фильтра.....	нержавеющая сталь
Панель управления.....	сенсорная
Скорость вращения шнека.....	50-60 об/мин
Уровень шума.....	74 дБ
Размер загрузочного отверстия.....	75 мм
Количество программ.....	9
Функция самоочистки.....	есть
Защита от включения при неправильной сборке.....	есть
Защита от перегрузки.....	есть
Функция реверса.....	есть
Объем резервуара для сока.....	1 л
Объем резервуара для жмыха.....	0,7 л
Функция «Капля-стоп».....	есть
Насадка-терка.....	есть
Насадка-шинковка.....	есть
Прорезиненные ножи.....	есть
Щеточка для очистки.....	есть
Габаритные размеры.....	220 × 190 × 460 мм
Вес нетто.....	4,8 кг
Длина шнура электропитания.....	1,2 м

### Комплектация

Соковыжималка.....	1 шт.
Насадка-терка.....	1 шт.
Насадка-шинковка.....	1 шт.
Резервуар для сока.....	1 шт.
Резервуар для жмыха.....	1 шт.
Щеточка для очистки.....	1 шт.
Книга рецептов.....	1 шт.
Руководство по эксплуатации.....	1 шт.
Сервисная книжка.....	1 шт.

Производитель имеет право на внесение изменений в дизайн, комплектацию, а также в технические характеристики изделия в ходе постоянного совершенствования своей продукции без дополнительного уведомления об этих изменениях. В технических характеристиках допускается погрешность  $\pm 10\%$ .

### Устройство прибора (схема А1, стр. 4)

1. Загрузочная секция
2. Крышка большого загрузочного отверстия с механизмом закладки
3. Малое загрузочное отверстие для работы толкателем
4. Толкатель
5. Шнек соковыжималки
6. Сетчатый фильтр
7. Вращающийся очиститель
8. Чаша с градуированной шкалой
9. Крышка для блокировки выхода сока
10. Носик для выхода сока
11. Крышка для блокировки выхода жмыха
12. Носик для выхода жмыха
13. Силиконовая заглушка
14. Крышка для терки/шинковки
15. Толкатель для терки/шинковки
16. Съёмная втулка
17. Насадка-терка
18. Насадка-шинковка
19. Резервуар для сока
20. Резервуар для жмыха
21. Щеточка для очистки
22. Электрошнур
23. Прорезиненные ножки-присоски
24. Фиксатор крышки большого загрузочного отверстия

### Панель управления (схема А2, стр. 5)

1. Кнопка «МЕНЮ» – переключение между программами
2. Кнопка «СТАРТ» – запуск выбранной программы
3. Кнопка «РЕВЕРС» – запуск обратного вращения шнека
4. Кнопка «ВКЛ./ВЫКЛ.» – включение/выключение прибора
5. Индикаторы программ

## I. ПЕРЕД НАЧАЛОМ ИСПОЛЬЗОВАНИЯ

Аккуратно достаньте изделие и его комплектующие из коробок. Удалите все упаковочные материалы и рекламные наклейки.

**!** Обязательно сохраните на месте предупреждающие наклейки, наклейки-указатели (при наличии) и табличку с серийным номером изделия на его корпусе!

После транспортировки или хранения при низких температурах необходимо выдержать прибор при комнатной температуре не менее 2 часов перед включением.

Полностью размотайте шнур электропитания. Протрите корпус изделия влажной тканью, съёмные детали промойте теплой водой с использованием мягкого моющего средства. Полностью просушите все детали прибора перед подключением к электросети.







## II. ЭКСПЛУАТАЦИЯ ПРИБОРА

Варианты сборки прибора для отжима сока и натирания/шинкования продуктов смотрите на схемах А3 (стр. 6) и А4 (стр. 7), соответственно.

**!** Перед использованием убедитесь, что в носик для выхода жмыха установлена заглушка!

### Функция самоочистки







Рекомендуется воспользоваться функцией самоочистки перед первым приготовлением сока, а также при необходимости в процессе эксплуатации.

1. Убедитесь, что крышки для блокировки выхода сока и жмыха плотно закрыты.
2. В чашу с установленным шнеком налейте 500 мл чистой воды.
3. Подключите электрошнур к сети. Прозвучит звуковой сигнал, прибор перейдет в режим ожидания (мигает индикатор кнопки .
4. Нажмите кнопку . Прибор перейдет в режим выбора программ (горят индикаторы программ и кнопки , индикатор выбранной программы мигает). Нажатиями кнопки  выберите программу «Очистка». Нажмите кнопку  для начала выполнения программы (индикаторы кнопки «ОЧИСТКА» и кнопки  будут гореть).
5. После завершения работы программы установите резервуар для жмыха под носик выхода жмыха, откройте на нем крышку для блокировки и слейте воду. Прибор готов к использованию.

### Приготовление сока



1. Тщательно вымойте и обсушите фрукты или овощи, при необходимости нарежьте их. При отжиме сока из слив, персиков и других плодов с крупными косточками предварительно удалите косточки во избежание повреждения сепаратора. Удалите перед отжимом толстую или жесткую кожуру с плодов (киви, манго и т. п.).

**i** Малое загрузочное отверстие подойдет для небольших или нарезанных кубиками фруктов и овощей. Большое загрузочное отверстие позволяет закладывать целиком яблоки, груши и другие фрукты и овощи диаметром до 75 мм.

- Установите прибор на ровную твердую сухую горизонтальную поверхность. Убедитесь, что прибор собран правильно, отключен от электросети, чаша пуста.
- Установите резервуары для сока и жмыха под носики прибора, если вы собираетесь использовать прибор для отжима сока.
- Подключите электророзетку к сети. Прозвучит звуковой сигнал, прибор перейдет в режим ожидания (мигает индикатор кнопки ).
- Нажмите кнопку . Прибор перейдет в режим выбора программ (горят индикаторы программ и кнопки , индикатор выбранной программы мигает). Нажатиями кнопки  выберите нужную программу (см. Сводную таблицу программ). Нажмите кнопку  для начала выполнения программы (индикаторы выбранной программы и кнопки  будут гореть).

 При использовании терки/шинковки используйте программу «Терка/Шинковка». Если в прибор установлен шнек, при выборе данной программы он будет вращаться в течение 5 секунд, затем прибор перейдет в режим ожидания.

- Для завершения работы нажмите кнопку . Прибор перейдет в режим выбора программ. При повторном нажатии в течение 5 секунд шнек будет вращаться в обратном направлении для очистки от жмыха, затем прибор перейдет в режим ожидания.

 Переведите фиксатор крышки большого загрузочного отверстия в положение , крышка автоматически откроется.

Чтобы зафиксировать крышку большого загрузочного отверстия в закрытом положении, опустите крышку и переведите фиксатор в положение .

 **ВНИМАНИЕ!** Загружайте продукты в соковыжималку только при работающем двигателе.

Не проталкивайте продукты руками или посторонними предметами. Не опускайте посторонние предметы в чашу.

Не давите на толкатель слишком сильно. Это может повлиять на качество сока, а также привести к остановке шнека или повреждению компонентов прибора.

Для повышения эффективности работы прибора рекомендуется делать непродолжительные перерывы для очистки сепаратора. Промывайте сепаратор после обработки 1,5-2 кг продуктов. При переработке ягод (например, винограда, смородины, крыжовника) сепаратор засоряется быстрее, чем обычно. Отжим сока из этих продуктов может потребовать более частой очистки соковыжималки и сепаратора.

Мягкие сорта яблок и груш не предназначены для получения сока. При их отжиме образуется большое количество отходов, засоряющих сепаратор. Нарушается режим работы соковыжималки, необходимо чаще очищать рабочую камеру от мякоти.

### Сводная таблица программ

Программа	Рекомендации по использованию
Твердый	Отжим сока из твердых продуктов (морковь, свекла)

Программа	Рекомендации по использованию
Средний	Отжим сока из продуктов средней твердости (яблоки, груши)
Мягкий	Отжим сока из мягких продуктов (арбузы, виноград)
Микс	Отжим сока из продуктов различной твердости
Овощи	Отжим сока из овощей с невысоким содержанием волокон
Смузи	Отжим сока из мягких фруктов и овощей для приготовления смузи и джема
Терка/Шинковка	Натирание/шинкование продуктов для салата (обязательно используйте специальные насадки)
Гранат	Отжим сока из граната
Очистка	Включение функции самоочистки

### Функция реверса

Используйте функцию реверса, если в чаше сепаратора скапливается жидкость и плотная масса продуктов на выходе препятствует ее стоку из прибора. Для этого нажмите кнопку . Шнек начнет вращаться в обратную сторону, перемещая загруженные продукты в сторону загрузочных отверстий, и через 10 секунд остановится. Прибор вернется в режим выбора программ.

### Система защиты

- Прибор оснащен защитой от включения при неправильной сборке. Если чаша сепаратора, загрузочная секция или крышка прибора не установлены или установлены неправильно, прибор не включится.
- При перегрузке, например вследствие чрезмерного нажима на толкатель, при попытке загрузить слишком большое количество продуктов или при обработке твердых продуктов, двигатель прибора остановится. Если это произошло, дайте ему остыть в течение 10 минут и запустите программу снова.

### Важное предупреждение от производителя:

Для повышения производительности и увеличения службы прибора рекомендуется:

- следить, чтобы чаша сепаратора не заполнялась выше отметки 500 мл;
- твердые овощи, такие как морковь, свекла, редька, нарезать на куски размером до 2 см;
- постепенно опускать в загрузочный лоток овощи, фрукты или ягоды;
- не нажимать слишком сильно на толкатель во избежание снижения качества сока и остановки вращения шнека;
- удалять из фруктов и ягод косточки во избежание повреждений шнека и фильтров;
- предварительно размораживать продукты.

## III. УХОД ЗА ПРИБОРОМ

Перед очисткой прибора убедитесь, что он отключен от электросети и полностью остыл. Необходимо очищать прибор после каждого использования.

Корпус прибора протирайте мягкой тканью, съемные детали промывайте теплой водой с использованием мягкого моющего средства.

**STOP** ЗАПРЕЩАЕТСЯ помещать корпус прибора и электрошнур под струю воды или погружать его в воду.

ЗАПРЕЩАЕТСЯ использовать для очистки прибора любые химически агрессивные или другие вещества, не рекомендованные для применения с предметами, контактирующими с пищей.

При очистке чаши сепаратора отодвиньте заглушку, чтобы промыть носик для подачи сока.

### Хранение и транспортировка

Перед хранением и повторной эксплуатацией очистите и полностью просушите все части прибора. Храните прибор в сухом вентилируемом месте вдали от нагревательных приборов и попадания прямых солнечных лучей.

При транспортировке и хранении запрещается подвергать прибор механическим воздействиям, которые могут привести к повреждению прибора и/или нарушению целостности упаковки.

Необходимо беречь упаковку прибора от попадания воды и других жидкостей.

## IV. ПЕРЕД ОБРАЩЕНИЕМ В СЕРВИС-ЦЕНТР

Неисправность	Возможные причины	Способ устранения
Прибор не работает	Отсутствует электропитание	Убедитесь, что прибор подключен к исправной розетке
	Загрузочная секция, крышка или чаша установлены неверно	Проверьте правильность сборки прибора
Двигатель остановился во время работы	Сработала защита от перегрузки	Следуйте указаниям раздела «Системы защиты»
Жмых попадает в сок. Сок вытекает из стыка моторного блока и чаши сепаратора	Нет давления на насадку	Для экономии электроэнергии двигатель прибора останавливается при отсутствии давления на насадку
	Сработала защита от перегрева	Отключите прибор от электросети и дайте ему полностью остыть. При дальнейшей эксплуатации сократите время непрерывной работы
	Сепаратор и чаша сепаратора сильно загрязнены	Очистите сепаратор и чашу сепаратора
	Мягкие сорта яблок и груш не предназначены для получения сока. При их отжиме образуется большое количество отходов, засоряющих сепаратор. Нарушается режим работы соковыжималки	Не используйте мягкие сорта яблок и груш. Чаще очищайте рабочую камеру от жмыхи

**i** В случае если неисправность устранить не удалось, обратитесь в авторизованный сервисный центр.

## V. ГАРАНТИЙНЫЕ ОБЯЗАТЕЛЬСТВА

На данное изделие предоставляется гарантия сроком на 12 месяцев с момента приобретения. В течение гарантийного периода изготовитель обязуется устранить путем ремонта, замены деталей или замены всего изделия любые заводские дефекты. Гарантия вступает в силу только в том случае, если дата покупки подтверждена печатью магазина и подписью продавца на оригинальном гарантийном талоне. Настоящая гарантия признается лишь в том случае, если изделие применялось в соответствии с руководством по эксплуатации, не ремонтировалось, не разбиралось и не было повреждено в результате неправильного обращения с ним, а также сохранена полная комплектность изделия. Данная гарантия не распространяется на естественный износ изделия и расходные материалы (щетка для очистки и т. д.).

Срок службы изделия и срок действия гарантийных обязательств на него исчисляются со дня продажи или с даты изготовления изделия (в случае, если дату продажи определить невозможно).

Дату изготовления прибора можно найти в серийном номере, расположенном на идентификационной наклейке на корпусе изделия. Серийный номер состоит из 13 знаков. 6-й и 7-й знаки обозначают месяц, 8-й – год выпуска устройства.

0	0	0	0	0	0	1	1	2	3	3	3	3
---	---	---	---	---	---	---	---	---	---	---	---	---

1 – месяц производства (01 – январь, 02 – февраль ... 12 – декабрь)  
 2 – год производства (1 – 2011 г., 2 – 2012 г. ... 0 – 2020 г.)  
 3 – серийный номер модели

Установленный производителем срок службы прибора составляет 3 года со дня его приобретения при условии, что эксплуатация изделия производится в соответствии с данным руководством и применимыми техническими стандартами.

Упаковку, руководство пользователя, а также сам прибор необходимо утилизировать в соответствии с местной программой по переработке отходов. Не выбрасывайте такие изделия вместе с обычным бытовым мусором.

 *Перед початком використання уважно прочитайте інструкцію з експлуатації і збережіть її як довідник. Правильне використання приладу значно продовжить термін його служби.*

**Заходи безпеки та інструкції, що містяться в цьому посібнику, не охоплюють всі можливі ситуації, які можуть виникнути в процесі експлуатації приладу. Під час використання пристрою користувач повинен керуватися здоровим глуздом, бути обережним і уважним.**

## ЗАХОДИ БЕЗПЕКИ

- Виробник не несе відповідальності за пошкодження, спричинені недотриманням вимог щодо техніки безпеки та правил експлуатації виробу.
- Даний електроприлад призначений для використання в побутових умовах і може застосовуватися в квартирах, замських будинках або в інших подібних умовах непромислової експлуатації. Промислове або будь-яке інше нецільове використання пристрою вважатиметься порушенням умов належної експлуатації виробу. У цьому випадку виробник не несе відповідальності за можливі наслідки.
- Перед підключенням пристрою до електромережі перевірте, чи збігається її напруга з номінальною напругою живлення приладу (див. технічні характеристики або заводську табличку виробу).
- Використовуйте подовжувач, розрахований на споживану потужність приладу: невідповідність параметрів може призвести до короткого замикання або займання кабелю.
- Вимикайте прилад із розетки після використання, а також під час його очищення або переміщення. Витягуйте електрошнур сухими руками, утримуючи його за штепсель, а не за дріт.
- Не протягуйте шнур електроживлення в дверних отворах або поблизу джерел тепла. Стежте за тим, щоб електрошнур не перекучувався та не перегинався, не стикався з гострими предметами, кутами й краями меблів.

 **ПАМ'ЯТАЙТЕ:** випадкове пошкодження кабелю електроживлення може призвести до неполадок, які не відповідають умовам

*гарантії, а також до ураження електрострумом. Пошкоджений електрокабель потребує термінової заміни в сервіс-центрі.*

- Не встановлюйте прилад на м'яку поверхню.
- Не використовуйте занадто тверді продукти і не докладайте надмірних зусиль. Соковижималка має функцію захисту двигуна від перевантаження.
- Заборонено експлуатацію приладу на відкритому повітрі – попадання вологи або сторонніх предметів всередину корпусу пристрою може привести до його серйозних ушкоджень.
-  **УВАГА!** *Не проштовхуйте продукти у невеликий завантажувальний отвір пальцями або сторонніми предметами під час роботи приладу. З цією метою можна використовувати тільки штовхач. Не торкайтеся лез, що розташовані на сітчастому фільтрі. Вони дуже гострі!*
- Перед очищенням приладу переконайтеся, що він відключений від електромережі і обертання повністю зупинено. Суворо дотримуйтеся інструкції з очищення приладу.
-  **ЗАБОРОНЯЄТЬСЯ** *занурювати корпус приладу у воду або поміщати його під струмінь води!*
- Даний прилад не призначений для використання людьми (в тому числі дітьми), в яких є фізичні, нервові або психічні відхилення або брак досвіду та знань, за винятком випадків, коли за такими особами здійснюється нагляд або проводиться їхній інструктаж щодо використання даного приладу особою, що відповідає за їхню безпеку. Необхідно наглядати за дітьми, щоб не допустити їхніх ігор із приладом, його комплектуючими, а також заводською упаковкою. Очищення й обслуговування пристрою не мають виконувати діти без нагляду дорослих.
- Заборонено самостійний ремонт приладу або внесення змін до його конструкції. Ремонт приладу має здійснюватися винятково фахівцем

авторизованого сервіс-центру. Некваліфіковано виконана робота може призвести до поломки приладу, травм і пошкодження майна.

**STOP** **УВАГА!** Заборонено використання приладу за будь-яких несправностей.

### Технічні характеристики

Модель.....	RJ-912S
Тип.....	шнекова
Номінальна потужність.....	200 Вт
Максимальна потужність.....	580 Вт
Напруга .....	220-240 В, 50 Гц
Захист від ураження електричним струмом .....	клас I
Тип двигуна.....	DC
Матеріал корпусу.....	пластик
Матеріал сітчастого фільтра .....	нержавіюча сталь
Панель управління .....	сенсорна
Швидкість обертання шнека.....	50-60 об/хв
Рівень шуму .....	74 дБ
Розмір завантажувального отвору .....	75 мм
Кількість програм .....	9
Функція самоочищення.....	€
Захист від включення при неправильному збиранні .....	€
Захист від перевантаження .....	€
Функція реверсу.....	€
Об'єм склянки для соку.....	1 л
Об'єм склянки для макухи .....	0,7 л
Функція «Крапля-стоп» .....	€
Насадка-тертка .....	€
Насадка-шатківниця.....	€
Нековзні ніжки .....	€
Щітка для очистки.....	€
Габаритні розміри.....	220 × 190 × 460 мм
Вага нетто.....	4,8 кг ± 3%
Довжина електрошнура .....	1,2 м

### Комплектація

Соковижималка .....	1 шт.
Насадка-тертка .....	1 шт.
Насадка-шатківниця.....	1 шт.
Склянка для соку.....	1 шт.
Склянка для макухи.....	1 шт.
Щітка для очистки.....	1 шт.
Книга рецептів.....	1 шт.
Інструкція з експлуатації.....	1 шт.
Сервісна книжка.....	1 шт.

Виробник має право на внесення змін до дизайну, комплектації, а також до технічних характеристик виробу під час вдосконалення своєї продукції без додаткового повідомлення про ці зміни. У технічних характеристиках допускається похибка ±10%.

### Будова приладу (схема А1, стор. 4)

- |   |   |
|---|---|
| 1. Завантажувальна секція   | 13. Сіліконова заглушка                               |
| 2. Кришка великого завантажувального отвору з механізмом закладення | 14. Кришка для терки/шатківниці                       |
| 3. Невеликий завантажувальний отвір для роботи штовхачем            | 15. Штовхач для терки/шатківниці                      |
| 4. Товчак   | 16. Знімна втулка                                     |
| 5. Шнек   | 17. Насадка-тертка                                    |
| 6. Сітчастий фільтр   | 18. Насадка-шатківниця                                |
| 7. Очищувач, що обертається   | 19. Склянка для соку                                  |
| 8. Чаша з градуйованою шкалою                                       | 20. Склянка для макухи                                |
| 9. Кришка для блокування виходу соку                                | 21. Щітка для очистки                                 |
| 10. Носик для виходу соку   | 22. Шнур електроживлення                              |
| 11. Кришка для блокування виходу жмиху                              | 23. Нековзні ніжки з присосками                       |
| 12. Носик для виходу макухи   | 24. Фіксатор кришки великого завантажувального отвору |

### Панель управління (схема А2, стор. 5)

1. Кнопка «МЕНЮ» – перемикання між програмами
2. Кнопка «СТАРТ» – запуск обраної програми
3. Кнопка «РЕВЕРС» – запуск зворотного обертання шнека
4. Кнопка «ВКЛ./ВЫКЛ.» – включення/виключення приладу
5. Індикатори програм

## I. ПЕРЕД ПОЧАТКОМ ВИКОРИСТАННЯ

Акуратно дістаньте виріб і його комплектуючі з коробки. Видаліть усі пакувальні матеріали та рекламні наклейки.

 **Обов'язково збережіть на місці застережні наклейки, наклейки-показники (за наявності) і табличку з серійним номером виробу на його корпусі!**

Після транспортування або зберігання за низьких температур необхідно витримати прилад за кімнатної температури не менше ніж 2 години перед увімкненням.

Повністю розмотайте мережевий шнур. Корпус приладу протріть вологою тканиною. Знімі деталі промийте теплою водою, ретельно просушіть усі елементи приладу перед увімкненням в електромережу.







## II. ЕКСПЛУАТАЦІЯ ПРИЛАДУ

Варіанти збирання приладу для віджимання соку і натирання/шаткування продуктів дивіться на схемах **A3** (стор. 6) и **A4** (стор. 7), відповідно.

 **Перед використанням переконайтеся, що в носик для виходу жмиху встановлена заглушка!**

### Функція самоочищення

Рекомендується скористатися функцією самоочищення перед першим приготуванням соку, а також за необхідністю в процесі експлуатації.







1. Переконайтеся, що кришки для блокування виходу соку і жмиху щільно закриті.
2. У чашу з встановленим шнеком налейте 500 мл чистої води.
3. Підключіть електрошнур до мережі. Пролунає звуковий сигнал, прилад перейде в режим очікування (блимає індикатор кнопки ).
4. Натисніть кнопку . Прилад перейде в режим вибору програм (горять індикатори програм і кнопки , індикатор обраної програми блимає). Натисканнями кнопки  виберіть програму «Очищення». Натисніть кнопку  для початку виконання програми (індикатори кнопки «ОЧИСТКА» («ОЧИЩЕННЯ») і кнопки  горітимуть).
5. Після завершення роботи програми встановіть склянку для жмиху під носик виходу жмиху, відкрийте на ньому кришку для блокування і злийте воду. Прилад готовий до використання.

### Приготування соку

1. Ретельно вимийте і висушіть фрукти або овочі, за необхідністю наріжте їх. При віджиманні соку зі слив, персиків та інших плодів з великими кісточками попередньо видавіть кісточку, щоб уникнути пошкодження сепаратора. Видавіть перед віджиманням товсту або жорстку шкірку з плодів (ківи, манго і т.п.).

 **Невеликий завантажувальний отвір підійде для невеликих або нарізаних кубиками фруктів та овочів. Великий завантажувальний отвір дозволяє закладати цілком яблука, груші та інші фрукти і овочі діаметром до 75 мм.**

2. Встановіть соковижималку на рівну тверду горизонтальну поверхню. Переконайтеся, що прилад зібраний правильно, відключений від електромережі, чаша порожня.
3. Встановіть склянки для соку і жмиху під носики приладу, якщо ви збираєтеся використовувати прилад для віджимання соку.

4. Підключіть електрошнур до мережі. Пролунає звуковий сигнал, прилад перейде в режим очікування (блимає індикатор кнопки .
5. Натисніть кнопку . Прилад перейде в режим вибору програм (горять індикатори програм і кнопки , індикатор обраної програми блимає). Натисканнями кнопки  виберіть програму «Очищення». Натисніть кнопку  для початку виконання програми (індикатори кнопки «ОЧИЩЕННЯ» і кнопки  горітимуть).

 **При використанні терки/шатківниці використовуйте програму «Терка/Шатківниця». Якщо в прилад встановлений шнек, при виборі цієї програми він буде обертатися протягом 5 секунд, потім прилад перейде в режим очікування.**

6. Для завершення роботи натисніть кнопку . Прилад перейде в режим вибору програм. При повторному натисканні протягом 5 секунд шнек буде обертатися в протилежному напрямку для очищення від макухи, потім прилад перейде в режим очікування.

 **Переведіть фіксатор кришки великого завантажувального отвору в положення , кришка відкриється автоматично.**

**Щоб зафіксувати кришку великого завантажувального отвору в закритому положенні, опустіть кришку і переведіть фіксатор в положення .**

 **УВАГА! Завантажуйте продукти у соковижималку, тільки якщо двигун працює.**

**Не прошовуйте продукти руками або сторонніми предметами. Не опускайте сторонні предмети в камеру подавання продуктів.**

**Не тисніть на штовхач занадто сильно. Це може вплинути на якість соку, а також призвести до зупинки сепаратора або пошкодження компонентів приладу.**

**Для підвищення ефективності роботи соковижималки рекомендується робити нетривалі перерви для очищення сепаратора. Промивайте сепаратор через кожні 1,5-2 кг продукту.**

**Під час роботи з ягодами (виноград, смородина, агрус) сепаратор засмічуються швидше.**

**М'які сорти яблук і груш не призначені для отримання соку. Під час отримання соку з цих продуктів може знадобитися більш часте очищення соковижималки та робочої камери.**

### Зведена таблиця програм

Програма	Рекомендації щодо використання
Твердий	Віджимання соку з твердих продуктів (морква, буряк)
Середній	Віджимання соку з продуктів середньої твердості (яблука, груші)
М'який	Віджимання соку з м'яких продуктів (кавуни, виноград)
Мікс	Віджимання соку з продуктів різної твердості
Овочі	Віджимання соку з овочів з невисоким вмістом волокон
Смузі	Віджимання соку з м'яких фруктів і овочів для приготування смузі і джему
Терка/Шатківниця	Натирання/шаткування продуктів для салату (обов'язково використовуйте спеціальні насадки)



Програма	Рекомендації щодо використання
Гранат	Віджимання соку з гранату
Очищення	Включення функції самоочищення

### Використання функції реверса

Використовуйте функцію реверсу, якщо в чаші сепаратора накопичується рідина і щільна маса продуктів на виході перешкоджає її стоку з приладу.

Для цього натисніть кнопку . Шнек почне обертатися у зворотний бік, переміщаючи завантажені продукти у бік завантажувального отвору. Через 10 секунд шнек зупиниться. Прилад повернеться в режим вибору програм.

### Системи захисту

- Прилад оснащений захистом від включення при неправильній збірці. Якщо чашу сепаратора, завантажувальна секція або кришку приладу не встановлено чи встановлено неправильно, прилад не ввімкнеться.
- При перевантаженні, наприклад внаслідок надмірного натиску на штовхач, при спробі завантажити занадто велику кількість продуктів або при обробці твердих продуктів, двигун приладу зупиниться. Якщо це сталося, дайте йому охолонути протягом 10 хвилин і запустіть програму знову.

### Важливе попередження від виробника:

Для підвищення продуктивності та збільшення терміну служби приладу рекомендується:

- стежити, щоб чаша сепаратора не заповнювалася вище за позначку 500 мл;
- тверді продукти (такі як морква, буряк, редька) розрізати на частини розміром 2 см;
- опускати в завантажувальний лоток попередньо нарізані овочі, фрукти або ягоди;
- не тиснути сильно на штовхач, щоб уникнути зниження якості соку й зупинки обертання шнека;
- видаляти з фруктів і ягід кісточки, щоб уникнути пошкодження шнека і фільтрів;
- попередньо розморожувати продукти.

## III. ДОГЛЯД ЗА ПРИЛАДОМ

Перш ніж розпочинати очищення виробу, переконайтеся, що він відключений від електромережі.

Знімні частини промивають теплою мильною водою кожного разу після використання. Для очищення використовуйте м'яку тканину та делікатні засоби для миття посуду.

Основу приладу протирайте м'якою вологою тканиною в міру забруднення.

**STOP**

**ЗАБОРОНЯЄТЬСЯ занурювати корпус приладу у воду або поміщати його під струмінь води!**

**ЗАБОРОНЯЄТЬСЯ використання під час очищення приладу грубих серветок або губок, абразивних паст. Також не можна використовувати будь-які хімічно агресивні або інші речовини, не рекомендовані для застосування з предметами, що контактують з їжею.**

При очищенні чаші сепаратора відсуньте заглишку, щоб промити носик для подачі соку.

## Зберігання та транспортування

Перед зберіганням і повторною експлуатацією очистьте й повністю просушіть усі частини приладу. Зберігайте прилад у сухому вентилятованому місці подалі від нагрівальних приладів і прямих сонячних променів.

Під час транспортування та зберігання забороняється піддавати прилад механічному впливу, який може призвести до пошкодження пристрою та/або порушення цілісності упаковки. Необхідно берегти упаковку приладу від потрапляння води й інших рідин.

## IV. ПЕРЕД ЗВЕРНЕННЯМ ДО СЕРВІС-ЦЕНТРУ

Несправність	Можлива причина	Спосіб усунення
Прилад не працює	Прилад не підключено до електромережі	Підключіть прилад до справної електророзетки
	Завантажувальна секція, кришка або чаша встановлені невірно	Перевірте правильність складання приладу
Двигун зупиняється під час роботи	Спрацював захист від перевантаження	Дотримуйтеся вказівок розділу «Системи захисту»
	Немає тиску на насадку	Для економії електроенергії двигун приладу зупиняється при відсутності тиску на насадку
Макуха потрапляє в сік. Сік витікає зі стіку моторного блоку і чаші сепаратора	Спрацював захист від перегрівання	Відключіть прилад від електромережі і дайте йому повністю охолонути. При подальшій експлуатації скоротіть час безперервної роботи
	Сепаратор і чаша сепаратора сильно забруднені	Очистіть сепаратор і чашу сепаратора
	М'які сорти яблук і груш не призначені для отримання соку	Під час отримання соку з цих продуктів може знадобитися більш часте очищення соковижималки та робочої камери

**1**

У разі, якщо несправність усунути не вдалося, зверніться до авторизованого сервісного центру.

## V. ГАРАНТІЙНІ ЗОБОВ'ЯЗАННЯ

На даний виріб надається гарантія строком на 12 місяців з моменту його придбання. Упродовж гарантійного періоду виробник зобов'язується усунути будь-які заводські дефекти, відремонтувавши, замінивши деталі або весь виріб. Гарантія набуває чинності тільки в тому випадку, якщо дату купівлі підтверджено печаткою магазину та підписом продавця на оригінальному гарантійному талоні. Ця гарантія визнається за умови, якщо виріб застосовувався відповідно до інструкції з експлуатації, не ремонтувався, не розбирався та не був пошкоджений у результаті неправильного поводження з ним, а також збережена його повна комплектність. Дана гарантія не поширюється на природний знос виробу й витратні матеріали (щітка для очистки тощо).

Термін служби виробу й термін дії гарантійних зобов'язань на нього обчислюються зі дня продажу або з дати виготовлення виробу (якщо дату продажу визначити неможливо).



Дату виготовлення приладу можна знайти в серійному номері, розташованому на ідентифікаційній наклейці на корпусі виробу. Серійний номер складається з 13 знаків. 6-й і 7-й знаки позначають місяць, 8-й – рік випуску пристрою.

0	0	0	0	0	1	1	2	3	3	3	3	3
---	---	---	---	---	---	---	---	---	---	---	---	---

1 – місяць виробництва (01 – січень, 02 – лютий ... 12 – грудень)

2 – рік виробництва (1 – 2011 р., 2 – 2012 р. ... 0 – 2020 р.)

3 – серійний номер моделі

Встановлений виробником термін служби приладу становить 3 роки із дня його придбання за умови, що експлуатація виробу здійснюється відповідно до даної інструкції та застосованих технічних стандартів.

*Утилізацію упаковки, посібника користувача, а також самого приладу необхідно здійснювати відповідно до місцевої програми з переробки відходів. Потурбуйтеся про навколишнє середовище: не викидайте такі вироби разом із звичайним побутовим сміттям.*

 Осы бұйымды пайдаланудың алдында оны пайдалану бойынша нұсқаулықты мұқият оқыңыз және анықтамалық ретінде сақтап қойыңыз. Аспапты дұрыс пайдалансаңыз, оның қызмет ету мерзімі көпке ұзарады.

Бұл нұсқаулықтағы қауіпсіздік шаралары мен нұсқаулар құралды қолдану кезінде туындауы мүмкін барлық жағдайларды қамтымайды. Бұл құрылғымен жұмыс кезінде қолданушы ақылға сүйеніп, абай әрі мұқият болуы тиіс.

## ҚАУІПСІЗДІК ШАРАЛАРЫ

- Қауіпсіздік техникасы талаптары мен бұйымды пайдалану ережелерін ұстанбаудан туындаған зақымдар үшін өндіруші жауапкершілікке тартылмайды.
- Бұл электр аспап пәтерлерде, қала сыртындағы үйлерде, мен өнеркәсіптік емес пайдаланудың кез келген басқа осындай жағдайларда пайдаланыла алады. Құрылғыны өнеркәсіптік немесе кез келген мақсатсыз пайдалану бұйымды тиісті түрде пайдалану шарттарын бұзу болып саналады. Бұл жағдайда өндіруші ықтимал салдарлар үшін жауап бермейді.
- Құрылғыны электр желіге қосудың алдында оның кернеуі аспап қоректенуінің номиналды кернеуіне сәйкес келетінін тексеріңіз (бұйымның техникалық сипаттамасын немесе зауыттық кестешесін қараңыз).
- Аспаптың тұтынылатын қуатына арналған ұзартқышты пайдаланыңыз – параметрлердің сәйкес келмеуі қысқа тұйықталуға немесе кабельдің тұтануына әкеліп соқтыруы мүмкін.
- Аспапты қолданған соң, сонымен қатар оны тазалаған немесе тасымалдаған кезде розеткіден өшіріңіз. Электр бауын сымынан емес, штепселінен ұстап тұрып, құрғақ қолмен шығарыңыз.
- Электр қоректендіру бауын есік қуыстарында немесе жылу көздерінің жанында тартпаңыз. Электр бауының бұралмағанын және иілмегенін, үшкір заттарға, бұрыштар мен жиһазға тимегенін қадағалаңыз.

 **ЖАДЫҢЫЗДА БОЛСЫН:** электр қоректендіру кабелі зақымдалуы кепілдік шарттарына сәйкес келмейтін ақауларға, сонымен қатар электр тоғына ұрынуға әкеліп соқтыруы мүмкін.

*Зақымдалған электр кабелі сервис-орталықта жедел ауыстыруды талап етеді.*

- Аспапты жұмсақ бетке орнатпаңыз.
- Өте қатты өнімдерді пайдаланбаңыз және қатты күш салмаңыз. Шырын-сыққыштың моторға артық күш түсіруден қорғау функциясы бар.
- Аспапты ашық ауада пайдалануға тыйым салынады – құрылғы корпусының ішіне ылғал немесе бөтен заттар тисе, қатты зақымдар болуы мүмкін.
-  **НАЗАР АУДАР!** Құрылғы жұмыс жасап жатқан кезде бөгде заттармен немесе саусақпен шағын тиегіш тесікке қоқыстарды итермеңіз. Ол үшін арнайы итергішті қолдану керек. Сүзгіде орналасқан пышақтарды ұстамаңыз. Олар тым өткір!
- Құрылғыны тазаламас бұрын, оның электр желісінен ажыратылғанына және айналу толық тоқтағанына көз жеткізіңіз. Аспапты тазалау бойынша нұсқаулықтарды қатаң ұстаныңыз.
-  **Аспап корпусын суға батыруға немесе оны су ағынына салуға ТЫЙЫМ САЛЫНАДЫ!**
- Бұл аспап физикалық, жүйке немесе психикалық ауытқулары бар немесе тәжірибесі мен білімі жетіспейтін адамдардың (оның ішінде балалардың) қолдануына арналмаған, мұндай тұлғалар қадағаланып, олардың қауіпсіздігі үшін жауап беретін тұлға осы аспапты қолдануға қатысты нұсқау жасалған жағдайлардан басқа. Балалардың аспаппен, оның жинақтаушыларымен, сонымен қатар зауыттық орамымен ойнауына жол бермеу мақсатында қадағалап отыру қажет. Құрылғыны тазалау және қызмет көрсетуді балалар ересектердің қарауынсыз жасамауы тиіс.
- Аспапты өздігіңізбен жөндеуге немесе құрылымына өзгеріс енгізуге тыйым салынады. Қызмет көрсету және жөндеу бойынша барлық жұмыстарды авторландырылған сервис-орталық жасауы керек. Біліксіз жасалған жұмыс аспаптың бұзылуына, жарақат пен мүлік зақымдануына әкеліп соқтыруы мүмкін.



**НАЗАР АУДАРЫҢЫЗ!** Аспапты кез келген ақау болғанда пайдалануға тыйым салынады.

### Техникалық сипаттамалар

Үлгі .....	RJ-912S
Құрылғы түрі .....	шнек
Атаулы қуаты .....	200 Вт
Максималды қуаты .....	580 Вт
Кернеу .....	220-240 В, 50 Гц
Электр тоғына ұшыраудан қорғаныс .....	I дәреже
Қозғалтқыш түрі .....	DC
Корпус материалы .....	пластик
Торлы сүзгіштің материалы .....	тот баспайтын құрыш
Басқару панелі .....	сенсорлық
Айналу жылдамдығы шнек .....	50-60 айн/мин
Шу деңгейі .....	74 дБ
Жүктеме саңылаудың өлшемі .....	75 мм
Бағдарламалардың саны .....	9
Өзін-өзі тазарту функциясы .....	бар
Дұрыс жиналмаған кездегі қосуға қарсы қорғаныс .....	бар
Шамадан артық жүктеуден сақтаушы .....	бар
Реверс функциялары .....	бар
Стақанның көлемі шырынға .....	1 л
Стақанның көлем жомға арналған .....	0,7 л
«Тамшы-стоп» функциясы .....	бар
Саптама-үккіш .....	бар
Саңылауларды бөлшектеу .....	бар
Резеңкеленген түптері .....	бар
Тазартуға арналған қылшақ .....	бар
Габаритті өлшемдері .....	220 × 190 × 460 мм
Таза салмағы .....	4,8 кг ± 3%
Электр бау ұзындығы .....	1,2 м

### Жинақ

Шырынсыққыш .....	1 дана
Саптама-үккіш .....	1 дана
Саңылауларды бөлшектеу .....	1 дана
Шырынға арналған стақанның .....	1 дана
Жомға арналған стақанның .....	1 дана
Тазартуға арналған қылшақ .....	1 дана
Рецепт кітабі .....	1 дана
Пайдалану жөніндегі нұсқаулық .....	1 дана
Сервисті кітапша .....	1 дана

Өндіруші келесі өзгерістер туралы қосымша хабарландырусыз өз өнімдерін жетілдіру барысында дизайнға, жинақталуға, сонымен қатар бұйымның техникалық сипаттамаларына өзгерістер енгізуге құқылы. Техникалық сипаттамаларда ±10% қателікке жол беріледі.

### Аспаптың құрылымы (А1 сурет, 4 бет)

1. Жүктеме секция
2. Бетбелгі механизмі бар үлкен жүктеу тесігінің қақпағы
3. Итергішпен жұмыс жасуға арналған шағын жүктеме саңылау
4. Итергіш
5. Иірлік
6. Торлы сүзгіш
7. Айналмалы тазалағыш
8. Межеленген шкаласы бар тостаған
9. Шырынның шығып кетпеуіне арналған қақпақ
10. Шырынның шығуына арналған тұмсық
11. Қысқыш шығып кетпеуіне арналған қақпақ
12. Жомның шығуына арналған тұмсық
13. Силиконды бұқтырма
14. Үккіш/ұсақтауға арналған қақпақ
15. Үккіш/ұсақтауға арналған итергіш
16. Алынбалы қаптама
17. Саптама-үккіш
18. Саңылауларды бөлшектеу
19. Шырынға арналған стақанның
20. Жомға арналған стақанның
21. Тазартуға арналған қылшақ
22. Электр қоректендіру бауы
23. Резеңкеленген түптері
24. Үлкен жүктеу тесігінің қақпағын бекіткіш

KAZ

**Басқару тақтасы (А2 сурет, 5 бет)**

1. «МЕНЮ» батырмасы – бағдарламалар арасында ауыстыру
2. «СТАРТ» батырмасы – таңдалған бағдарламаны іске қосу
3. «РЕВЕРС» батырмасы – бұрауыштың кері айналуы
4. «ВКЛ./ВЫКЛ.» батырмасы – құрылғыны қосу/сөндіру
5. Бағдарламалардың индикаторы

**I. ПАЙДАЛАНА БАСТАУ АЛДЫНДА**

Бұйым мен оның құрамдастарын қорықпай абылайлап шығарыңыз. Барлық орау материалдары мен жарнамалық жапсырмаларды алып тастаңыз.

 *Корпусағы ескертетін жапсырма, жапсырма-көрсеткіш (бар болса) және бұйымның сериялық нөмірі бар кестешені орнында міндетті түрде сақтаңыз!*

*Тасымалдау немесе төмен температураларда сақтаған соң аспапты қосар алдында кем дегенде 2 сағатқа бөлме температурасында ұстау керек.*

Желілік сымды толықтай тарқатыңыз. Аспап корпусын ылғал матамен сүртіңіз. Шешілмелі бөлшектерді сабынды сумен жуыңыз, аспаптың барлық элементтерін электр желіге қосаралдында мұқият кептіріңіз.

**II. АСПАПТЫ ПАЙДАЛАНУ**

Шырынды сығу және өнімдерді үккіштеу/ұсақтауға арналған құрылғыдағы жинақтықтың нұсқаларын сәйкесінше, **A3** (6 бет) және **A4** (7 бет) сызбаларына қараймыз.

 *Қолданар алдында қысқыштың мұрын жағы бекітілгендігіне көз жеткізіңіз.*

**Өзін-өзі тазарту функциясы**

Алғаш шырынды дайындау алдында өз-өзін тазалау міндеттерін қолдануға кеңес беріледі, сондай-ақ пайдалану барысында да.

1. Шырынның шығып кетпеуіне арналған қақпақ пен қысқыштың толық жабық тұрғандығына көз жеткізіңіз.
2. Иірмесі орнатылған ыдысқа 500 мл таза су құйыңыз.
3. Қуат сымын желіге қосыңыз. Дыбыс сигналы естіліп, құрылғы күту режиміне көшеді (☺ батырмасының индикаторы жыпылықтайды).
4. ☺ батырмасын басыңыз. Құрылғы бағдарламаны таңдау режиміне көшеді (бағдарламалардың индикаторы және ☺ батырма жанады, таңдалған бағдарламаның индикаторы жыпылықтайды). ☺ батырмасын басу арқылы «тазалау» бағдарламасын таңдаңыз. Бағдарлама жұмыс жасау үшін **IC** батырмасын басыңыз («ОЧИСТКА» («ТАЗАЛАУ»)) батырмасының индикаторы және ☺ батырмасы жанады).
5. Бағдарламаның жұмысы аяқталғаннан кейін қысуға арналған стаканды қысқыштың ауыз жағына орналастырыңыз және бұғаттауға арналған қақпақты ашып, суды төгіңіз. Құрылғы қолдануға дайын.

**Шырын әзірлеу**

1. Жеміс-жидектер мен көкөністерді жақсылап жуыңыз және керек болған жағдайда кесіңіз. Ірі сүйектері бар қараөрік, шабдалы және тағы басқалардан шырынды алған кезде, алдын ала сүйектерін алып тастаңыз. Жеміс-жидектерден қалың қабықты алып тастаңыз (киви, манго және т.б.).

 *Шағын тиегіш саңылау шағын кесілген жеміс-жидектер мен көкөністерге арналған. Ал, үлкен тиегіш саңылаудың диаметрі 75 мм-ге дейін баратын алма, алмұрт және тағы басқа жеміс-жидектерді тұтастай салуға арналған.*

2. Шырын сыққышты тегіс қатты горизонтальдық қабатқа орнатыңыз. Құрылғының дұрыс жиналғандығына, оның электр желісінен өшірілгендігіне, тостағанның бос екендігіне көз жеткізіңіз.
3. Егер шырынды сығын алғыңыз келсе, құрылғының бас жағына шырын мен қысқышқа стакан қойыңыз.
4. Қуат сымын желіге қосыңыз. Дыбыс сигналы естіліп, құрылғы күту режиміне көшеді (☺ батырмасының индикаторы жыпылықтайды).
5. ☺ батырмасын басыңыз. Құрылғы бағдарламаны таңдау режиміне көшеді (бағдарламалардың индикаторы және ☺ батырма жанады, таңдалған бағдарламаның индикаторы жыпылықтайды). ☺ батырмасын басу арқылы тиісті бағдарламаны таңдаңыз (бағдарламаның бос бағдарламасын қараңыз). Бағдарлама жұмыс жасау үшін **IC** батырмасын басыңыз (таңдалған бағдарламаның индикаторы және ☺ батырмасы жанады).

 *Үккіш/ұсақтауды қолдану барысында «Үккіш/ұсақтау» бағдарламасын таңдаңыз. Егер құрылғыға иірме орнатылған болса, аталмыш бағдарламаны таңдау барысында ол 5 секундтай айналатын болады, содан кейін құрылғы күту режиміне көшеді.*

6. Жұмысты аяқтау үшін ☺ батырмасын басыңыз. Құрылғы бағдарламаны таңдау режиміне көшеді. Егер қайтадан басатын болсаңыз, иірме 5 секундтай айналатын болады (күнжарадан тазарту үшін), содан кейін құрылғы күту режиміне көшеді.

 *Үлкен жүктеу тесігінің қақпағын ☺ күйіне ауыстырыңыз, қақпақ автоматты түрде ашылады.*

*Үлкен жүктеу тесігінің қақпағын жабық күйінде бекіту үшін, қақпақты төмен түсіріңіз және бекіткішті ☺ күйіне қойыңыз.*

 *НАЗАР АУДАРЫҢЫЗ! Азық-түліктерді шырын сыққышқа қозғалтқыштың жұмыс істеп тұрған режимінде ғана салыңыз.*

*Азық-түліктерді қолмен немесе басқа бұгде заттармен итермеңіз. Бөгде заттарды азық-түліктерді беру камерасына салмаңыз.*

*Итергішке қатты күш түсірмеңіз. Бұл шырынның сапасына әсер етуі мүмкін, сонымен қатар айырғыштың тоқтауына немесе аспап компоненттерінің зақымдануына әкеліп соқтыруы мүмкін.*

*Шырынсыққыш жұмысының тиімділігін арттыру үшін, сепаратордың тазалауға арналған қысқа үзілістер жасау керек. Әр 1,5-2 кг өнімнен кейін сепаратор жуып отырыңыз.*

Жидектермен (жүзім, қарақат, қарлыған), жұмсақ құрылымды немесе қатты пісін кеткен алмалардың кейбір сұрыптарымен жұмыс кезінде сепаратордың өзі тезірек ластанады. Бұл өнімдерден шырын алған кезде, шырынсыққыш пен сепаратордың өте жиі тазалау қажет болады.

Алма мен алмұрттың жұмсақ сұрыптары шырын алуға арналмаған. Шырынсыққыш тым талшықты немесе құрамында крахмалы бар, мысалы қант құрағы сияқты жемістер мен көкөністерге жарамайды. Өндірушіден маңызды ескерту.

KAZ

## Бағдарламаның бос бағдарламасын

Бағдарлама	Қолдану жөніндегі нұсқаулық
Қатты	Қатты өнімдерден шырынды сығу (сәбіз, қызылша)
Орташа	Қаттылығы орташа өнімдерден шырынды сығу (алма, алмұрт)
Жұмсақ	Жұмсақ өнімдерден шырынды сығу (қарбыз, жүзім)
Микс	Қаттылығы әртүрлі өнімдерден шырынды сығу
Көкөністер	Талшықтығы аса жоғары емес көкөністерден шырынды сығу
Смузи	Смузи және джем жасау үшін жұмсақ жеміс-жидектер мен көкөністерден шырынды сығу
Үккіш/Усақтау	Салат жасау үшін өнімдерді үккіштеу/усақтау (міндетті түрде арнайы саптауларды қолданыңыз)
Анар	Анардан шырынды сығу
Тазалау	Өзін өзі тазалау міндетін оқу

## Керіқимыл функцияларын пайдалану

Егер сепаратордың тостағанында сұйықтық жиналатын болса және өнімнің тығыз массасы шығарыста оның аспаптан ағып түсуіне кедергі келтіретін болса, реверс функциясын пайдаланыңыз.

Ол үшін  батырмасын бас. Иірлік жүктеу қуысының жағына қарай жүктелген өнімдерді алмастыру отырып кері жаққа қарай айнала бастайды. 10 секундтан кейін иірме тоқтайды. Құрылғы бағдарламаны таңдау/тиегіш секция режиміне қайта келеді.

## Қорғаныш жүйесі

- Аспап дұрыс құрастырылмаған жағдайда қосудан қорғау жүйесімен жабдықталған. Егер сепаратордың тостағаны, жүктеме секция немесе аспаптың қақпағы орнатылмаған болса немесе дұрыс орнатылмаған болса, аспап қосылмайды.
- Артық жүктеме болған жағдайда, мысалы итергішке шектен тыс басудың салдарынан, азықтың тым көп мөлшерін жүктеуге әрекеттенген жағдайда, аспаптың қозғалтқышы тоқтайды. Егер осындай жағдай орын алса, оған 10 минуттай демалуға мүмкіндік беріп, содан кейін бағдарламаны қайта қосыңыз.

## Құрал қызметін ұзарту және өнімділігін арттыру үшін ұсынылады:

- сепаратордың тостағаны 500 мл белгісінен артық толтырылмауын қадағалау;

- қатты өнімдерді (сәбіз, қызылша, шалқан) 2 см мөлшерде бөліктерге бөлу;
- алдын-ала кесілген көкөністерді, жемістер немесе жидектерді сәл ғана басып жүктеу тартпасына түсіру;
- шырын сапасының төмендеуін және шнектің айналуының тоқтап қалуын болдырмау үшін итергішті тым қатты баспау керек;
- шнек пен сүзгінің зақымдануын бодырмау үшін жемістер мен жидектердің сүйектерін алып тастау;
- өнімдерді алдын ала жібіту.

## III. АСПАП КҮТІМІ

Бұйымды тазалауға кірісудің алдында ол электр желісінен ажырап тұрғанына және толық суығанына көз жеткізіңіз.

Тазалау үшін жұмсақ мата мен ыдыс жууға арналған жұмсақ құралдарды пайдаланыңыз. Әр пайдаланғаннан кейін алынатын бөліктерін жылы сабынды сумен жуыңыз.

Құралдың табанын ластануы бойынша жұмсақ ылғал шүберекпен сүртіңіз.

**STOP** Құрал айыр және электр қуатының сымын судың ағысы астына қоюға немесе суға салуға ТЫЙЫМ САЛЫНАДЫ.

Құралды тазалау кезінде қатты шүберектер немесе зубкалар қажатты пасталарды қолдануға ТЫЙЫМ САЛЫНАДЫ. Сондай-ақ тамақпен байланысатын заттар үшін қолдануға ұсынылмайтын химиялық агрессивті немесе кез келген басқа заттарды қолдануға болмайды.

Сепаратордың тостағанын тазалаған кезде, шырын беруге арналған тұмсықшаны жуу үшін бітеуішті жылжытыңыз.

## Сақтау және тасымалдау

Сақтау және қайта пайдаланудың алдында құралдың барлық бөліктерін тазалап, түгел құрғатыңыз. Құралды құрғақ желденетін жерде жылыту аспаптарынан алыс және тікелей күн сәулелерден алыс сақтаңыз.

Тасымалдау және сақтау кезінде құралдың зақымдануына және/немесе ораманың бүтіндігіне әкелуі мүмкін құралды механикалық әсерлерге ұшыратуға тыйым салынады.

Құралдың орамасын су мен басқа да сұйықтықтардан сақтау қажет.

## IV. СЕРВИС-ОРТАЛЫҚҚА ЖОЛЫҒАР АЛДЫНДА

Ақаулық	Мүмкін болатын себебі	Түзету әдістері
Құрал жұмыс істемейді	Құрал электр желісіне қосылмаған	Құралды электр желісіне қосыңыз
	Тиемелік секция, қақпақ немесе тостаған дұрыс құрылмаған	Құралдың жиналуының дұрыстығын пексеріңіз
Кондырма кері жаққа айналады не қозғалтқыш тоқтайды	Артқы күш түсуден қорғау жұмыс істеп кетті	«Қорғаныш жүйелері» бөлімінің нұсқауларын орындаңыз

Ақаулық	Мүмкін болатын себебі	Түзету әдістері
Жом шырынға түседі. Шырын мотор блогы мен сепаратор тостағанының жапсарынан ағады	Қондырмаға қысым жоқ	Электр энергияны үнемдеу үшін, құралдың қозғалтқышы қондырмаға қысым болмаған кезде тоқтайды
Жом шырынға түседі. Шырын мотор блогы мен сепаратор тостағанының жапсарынан ағады	Артқы күш түсуден қорғау жұмыс істеп кетті	Құралды электр желіден ажыратыңыз және оған толық сууға беріңіз. Бұдан әрі пайдалану кезінде үзіліссіз жұмыстың уақытын қысқартыңыз
	Сепаратор және сепаратор тостаған өте ластанған	Сепаратор мен сепаратор тостағандарын тазалаңыз
	Алма мен алмұрттың жұмсақ сұрыптары шырын алуға арналмаған. Шырынсыққыш тым талшықты немесе құрамында крахмалы бар, мысалы қант құрағы сияқты жемістер мен көкөністерге жарамайды	Сепаратор мен сепаратор тостағандарын тазалаңыз

**i** Егер қателікті дұрыстай алмасаңыз, авторизацияланған сервистік орталыққа жүгініңіз.

## V. КЕПІЛДІКТІ МІНДЕТТЕМЕЛЕР

Берілген бұйымға оны сатып алған сәтінен бастап 12 ай мерзімімен кепілдеме ұсынылады. Кепілдеме кезеңі бойы дайындаушы материалдардың кез келген зауыт ақаулықтарын жөндеу, бөлшектерді ауыстыру немесе толық бұйымды ауыстыру жолымен жоюға міндеттеледі. Кепілдеме сатып алу күні түпнұсқалы кепілдеме талонында дүкен мөрімен және сатушының қол қоюымен расталған жағдайында ғана күшіне енеді. Осы кепілдеме тек егер бұйым пайдалану бойынша нұсқаулыққа сәйкес қолданылып, жөнделмесе, бөлшектенбесе және оны дұрыс пайдаланбау салдарынан бұзылмаса, сонымен бірге бұйымның толық жиынтығы сақталынған жағдайында ғана танылады. Берілген кепілдеме бұйымның табиғи тозуына және шығын материалдарына таралмайды (тазартуға арналған қылшақ және т.б.). Бұйымның қызмет мерзімі және оған деген кепілдікті міндеттемелердің қолдану мерзімі сатып алу күнінен бастап немесе бұйымды дайындау күнінен бастап есептелінеді (егер сатып алу күнін анықтау мүмкін болмаса).

Құралды дайындау күнін бұйым тұрқысындағы сәйкестендіруші жапсырмасында орналасқан сериялы нөмірінен табуға болады. Сериялы нөмір 13 белгіден тұрады. 6-шы және 7-ші белгілер айды, 8-ші – құрылғыны шығару жылын білдіреді.

0	0	0	0	0	1	1	2	3	3	3	3	3
---	---	---	---	---	---	---	---	---	---	---	---	---

1 – өндірілген айы (01 – қаңтар, 02 – ақпан ... 12 – желтоқсан)

2 – өндірілген жылы (1 – 2011 ж., 2 – 2012 ж. ... 0 – 2020 ж.)

3 – үлгінің сериялық нөмірі

Құралдың өндірушімен орнатылған қызмет мерзімі бұйымды пайдалану берілген нұсқаулыққа және қолданылатын техникалық стандарттарға сәйкес жүзеге асырылған жағдайында ғана оны сатып алу күнінен бастап 3 жылды құрайды.

*Орамның пайдаланушы нұсқаулығының, сонымен бірге құралдың өзінің кәдеге жаратылуын қалдықтарды қайта өңдеу бойынша жерілікті бағдарламаға сәйкес іске асыру қажет. Қоршаған ортаға қамқорлық танытыңыз: ондай бұйымдарды кәдімгі тұрмыстық қоқыстармен бірге лақтырмаңыз.*

# EAC

Производитель: «Пауэр Пойнт Инк. Лимитед» №1202 Хай Юн Гэ (В1) Лин Хай Шан Чжуан Сямейлин Футьян, Шеньжень, Китай, 518049.

Импортер: ООО «ОРЛИС», 192019, РФ, г. Санкт-Петербург, ул. Седова, д. 11, офис 613.

© REDMOND. Все права защищены. 2019

Воспроизведение, передача, распространение, перевод или другая переработка данного документа или любой его части без предварительного письменного разрешения правообладателя запрещены.

[www.redmond.company](http://www.redmond.company)  
[www.multivarka.pro](http://www.multivarka.pro)  
[www.store.redmond.company](http://www.store.redmond.company)  
[www.smartredmond.com](http://www.smartredmond.com)  
Made in China

RJ-912S-CIS-UM-3