

► LAVATHERM 6DBG28S

| | | |
|-----------|-----------------------------------|----|
| BG | Ръководство за употреба | 2 |
| | Барабанна сушилка | |
| EL | Οδηγίες Χρήσης | 24 |
| | Στεγνωτήριο | |
| RU | Инструкция по эксплуатации | 46 |
| | Сушильный барабан | |

USER MANUAL



AEG

СОДЕРЖАНИЕ

| | |
|--|----|
| 1. СВЕДЕНИЯ ПО ТЕХНИКЕ БЕЗОПАСНОСТИ..... | 47 |
| 2. УКАЗАНИЯ ПО БЕЗОПАСНОСТИ..... | 50 |
| 3. ОПИСАНИЕ ИЗДЕЛИЯ..... | 52 |
| 4. ПАНЕЛЬ УПРАВЛЕНИЯ..... | 53 |
| 5. ПРОГРАММЫ..... | 54 |
| 6. РЕЖИМЫ..... | 56 |
| 7. ПЕРЕД ПЕРВЫМ ИСПОЛЬЗОВАНИЕМ..... | 57 |
| 8. ЕЖЕДНЕВНОЕ ИСПОЛЬЗОВАНИЕ..... | 57 |
| 9. ПОЛЕЗНЫЕ СОВЕТЫ..... | 60 |
| 10. УХОД И ОЧИСТКА..... | 62 |
| 11. ПОИСК И УСТРАНЕНИЕ НЕИСПРАВНОСТЕЙ..... | 64 |
| 12. ТЕХНИЧЕСКИЕ ДАННЫЕ..... | 66 |
| 13. ПРИНАДЛЕЖНОСТИ..... | 68 |

ДЛЯ ИДЕАЛЬНЫХ РЕЗУЛЬТАТОВ

Благодарим вас за выбор данного изделия AEG. Оно будет безупречно служить вам долгие годы – ведь мы создали его, призвав на помощь инновационные технологии, которые помогают облегчить жизнь и реализуют функции, которых не найдешь в обычных приборах. Потратьте несколько минут на чтение, чтобы получить от своей покупки максимум пользы. На нашем веб-сайте вы сможете:



Найти рекомендации по использованию изделий, руководства по эксплуатации, мастер устранения неисправностей, информацию о техническом обслуживании:

www.aeg.com/webselfservice



Зарегистрировать свое изделие для улучшения обслуживания:

www.registeraeg.com



Приобрести дополнительные принадлежности, расходные материалы и фирменные запасные части для своего прибора:

www.aeg.com/shop

ПОДДЕРЖКА ПОТРЕБИТЕЛЕЙ И СЕРВИСНОЕ ОБСЛУЖИВАНИЕ

Мы рекомендуем использовать оригинальные запчасти.

При обращении в сервис-центр следует иметь под рукой следующую информацию: модель, код изделия (PNC), серийный номер.

Данная информация находится на табличке с техническими данными.

 Внимание / Важные сведения по технике безопасности.

 Общая информация и рекомендации

 Информация по охране окружающей среды

Право на изменения сохраняется.

1. СВЕДЕНИЯ ПО ТЕХНИКЕ БЕЗОПАСНОСТИ

Прежде чем приступить к установке и эксплуатации прибора внимательно ознакомьтесь с приложенным руководством. Производитель не несет ответственности за какие-либо травмы или ущерб, возникший вследствие неправильной установки или эксплуатации. Всегда храните данное руководство под рукой в надежном месте для последующего использования.

1.1 Безопасность детей и лиц с ограниченными возможностями



ВНИМАНИЕ!

Существует риск удушья, получения травм или стойких нарушений нетрудоспособности.

- Данный прибор может эксплуатироваться детьми старше 8 лет и лицами с ограниченными физическими, сенсорными или умственными способностями и с недостаточным опытом или знаниями только при условии нахождения под присмотром лица, отвечающего за их безопасность, или после получения соответствующих инструкций, позволяющих им безопасно эксплуатировать электроприбор и дающих им представление об опасности, сопряженной с его эксплуатацией.
- Не позволяйте детям играть с прибором.
- Детям младше 3 лет категорически запрещается находиться рядом с прибором во время его работы.
- Храните все упаковочные материалы вне досягаемости детей и утилизируйте материалы надлежащим образом.
- Храните моющие средства вне досягаемости детей.
- Не подпускайте детей и домашних животных к прибору, когда его дверца открыта.

- Если прибор оснащен устройством защиты от детей, его следует включить.
- Очистка и доступное пользователю техническое обслуживание прибора не должно производиться детьми без присмотра.

1.2 Общие правила техники безопасности

- Не вносите изменения в параметры данного прибора.
- Если сушильный барабан устанавливается поверх стиральной машины, используйте монтажный комплект Комплект для вертикальной сборки, который можно приобрести в авторизованных магазинах, может использоваться только с приборами, которые перечислены в поставляемых вместе с принадлежностью инструкциях. Внимательно изучите их перед установкой (см. Вкладыш с инструкцией по установке).
- Прибор может быть установлен как отдельно, так и под столешницу, если под ней достаточно места (см. вкладыш с инструкцией по установке).
- Не устанавливайте прибор за дверь, запираемой на замок, за раздвижной дверь или за дверь с петлями, расположенными на противоположной стороне по отношению к петлям на дверце прибора, что могло бы помешать полному открыванию дверцы прибора.
- Вентиляционное отверстие в днище (если предусмотрено конструкцией) не должно перекрываться ковровым покрытием, ковриком, подставкой или любым иным напольным покрытием.
- **ВНИМАНИЕ:** Подключение прибора к электросети не должно выполняться через внешние коммутирующие устройства, например, таймеры, а также через цепи, которые регулярно подключаются и отключаются поставщиком электроэнергии.

- Вставляйте вилку сетевого кабеля в розетку только по окончании процесса установки прибора. Проверьте, чтобы после установки был обеспечен доступ к вилке сетевого шнура.
- Обеспечьте хорошую вентиляцию в помещении, где установлен прибор, чтобы избежать обратного притока нежелательных газов в помещение, создаваемого устройствами, в которых происходит сгорание газа или других видов топлива (включая камины).
- Запрещается отводить выпускаемый прибором воздух в вытяжную систему, используемую для любых приборов, в которых происходит сжигание газа или иных видов топлива.
- В случае повреждения кабеля электропитания во избежание поражения электрическим током он должен быть заменен изготовителем, авторизованным сервисным центром или специалистом с аналогичной квалификацией.
- Не превышайте максимально допустимую загрузку в 8 кг (см. Главу «Таблица программ»).
- Не используйте прибор для вещей, подвергшиеся чистке с помощью промышленных химикатов.
- Убирайте ворс, скопившийся вокруг прибора, а также элементы упаковки.
- Не используйте прибор без фильтра. После каждым использованием или перед ним очищайте фильтр для ворса.
- Не сушите в сушильном барабане нестиранные вещи.
- Перед тем, как сушить в сушильном барабане вещи, загрязненные такими веществами, как кулинарный жир, ацетон, спирт, бензин, керосин, пятновыводители, скипидар, воск и средства для удаления воска, их следует выстирать в горячей воде с увеличенным количеством стирального порошка.

- Нельзя сушить в сушильном барабане изделия из вспененной резины (латексная губка), шапочки для душа, водостойкие текстильные изделия, изделия на резиновой основе, а также одежду и подушки со вставками из вспененной резины.
- Смягчители для ткани и другие подобные средства следует использовать в соответствии с указаниями их изготовителей.
- Извлекайте из вещей все предметы, которые могли бы стать причиной возгорания, например, зажигалки или спички.
- Никогда не останавливайте сушильные барабан до завершения цикла сушки за исключением случая, когда белье быстро вынимается и расстилается для обеспечения рассеивания тепла.
- Заключительный этап цикла сушки в сушильном барабане выполняется без нагрева (этап охлаждения) для того, чтобы конечная температура белья позволила обеспечить его сохранность.
- Перед выполнением любых операций по чистке и уходу выключите прибор и извлеките вилку сетевого шнура из розетки.

2. УКАЗАНИЯ ПО БЕЗОПАСНОСТИ

2.1 Установка

- Удалите всю упаковку.
- Не устанавливайте и не подключайте прибор, имеющий повреждения.
- Следуйте приложенным к прибору инструкциям по его установке.
- Никогда не забывайте о мерах предосторожности при его перемещении: прибор имеет большой вес. Всегда используйте защитные перчатки и закрытую обувь.
- Не устанавливайте и не эксплуатируйте прибор в помещениях с температурой ниже 5°C или выше 35°C.
- Пол на месте установки прибора должен быть ровным, прочным, чистым и не бояться нагрева.
- Убедитесь, что между днищем прибора и полом имеется достаточная вентиляция.
- Во время перемещения прибор должен всегда находиться в вертикальном положении.
- Задняя сторона прибора должна располагаться у стены.
- После установки прибора в рабочее положение при помощи спиртового уровня убедитесь в том, что прибор стоит абсолютно ровно. В противном случае отрегулируйте соответствующим образом высоту ножек.

2.2 Подключение к электросети



ВНИМАНИЕ!

Существует риск пожара и поражения электрическим током.

- Прибор должен быть заземлен.
- Убедитесь, что указанные на табличке с техническими данными параметры электропитания соответствуют параметрам электросети. В противном случае обратитесь к электрику.
- Включайте прибор только в установленную надлежащим образом электророзетку с защитным контактом.
- Не используйте тройники и удлинители.
- Для отключения прибора от электросети не тяните за кабель электропитания. Всегда беритесь за саму вилку.
- Не беритесь за кабель электропитания или за его вилку мокрыми руками.
- Данный прибор соответствует директивам Е.Е.С.

2.3 Эксплуатация



ВНИМАНИЕ!

Существует риск травмы, поражения электрическим током, пожара, получения ожогов или повреждения прибора.

- Данный прибор предназначен только для бытового применения.
- Не сушите поврежденные (порванные, потертые) изделия с набивкой или вставками.
- Сушите только ткани, для которых допускается сушка в сушильном барабане. Следуйте указаниям на ярлыке.
- Если при стирке белья использовался пятновыводитель, то перед тем, как помещать белье в

сушильный барабан, следует выполнить дополнительный цикл полоскания.

- Не пейте конденсат/дистиллированную воду и не готовьте на них пищу. Это может причинить вред здоровью людей и домашних животных.
- Не садитесь и не вставайте на открытую дверцу.
- Не сушите в сушильном барабане неотжатые вещи.

2.4 Уход и очистка



ВНИМАНИЕ!

Это может привести к повреждению прибора или травмам.

- Не используйте для очистки прибора подаваемую под давлением воду или пар.
- Протирайте прибор мягкой влажной тряпкой. Используйте только нейтральные моющие средства. Не используйте абразивные средства, абразивные губки, растворители или металлические предметы.

2.5 Утилизация



ВНИМАНИЕ!

Существует опасность травмы или удушья.

- Отключите прибор от электросети и водопроводной сети.
- Обрежьте кабель электропитания как можно ближе к прибору и утилизируйте его.
- Удалите защелку дверцы, чтобы дети или домашние животные не оказались заблокированными в барабане.
- Утилизируйте прибор в соответствии с местными требованиями к утилизации отработанного электрического и электронного оборудования (WEEE).

3. ОПИСАНИЕ ИЗДЕЛИЯ

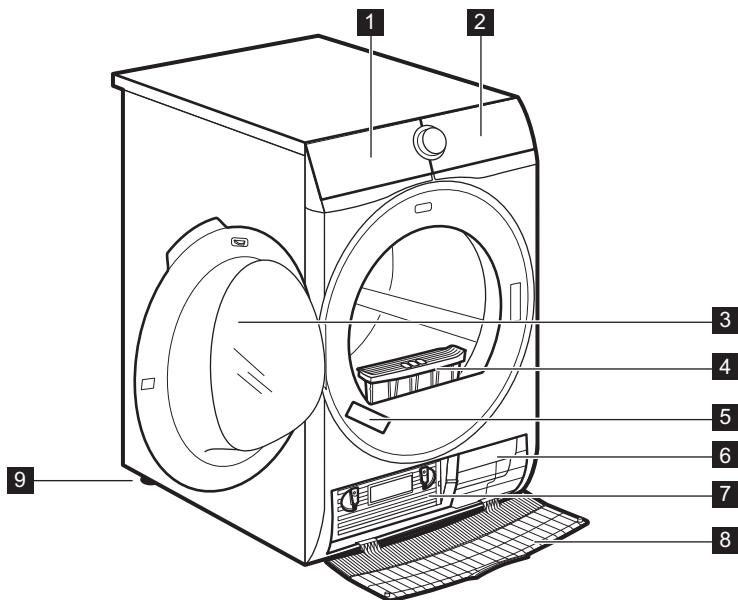

- 1 Контейнер для конденсата
- 2 Панель управления
- 3 Дверца прибора
- 4 Фильтр
- 5 Табличка с техническими данными



- 6 Вентиляционные щели
- 7 Крышка конденсатор
- 8 Крышка конденсатора
- 9 Регулируемые ножки



Для облегчения загрузки белья и упрощения установки прибора дверца имеет возможность перевешивания дверцы (см. отдельную брошюру).

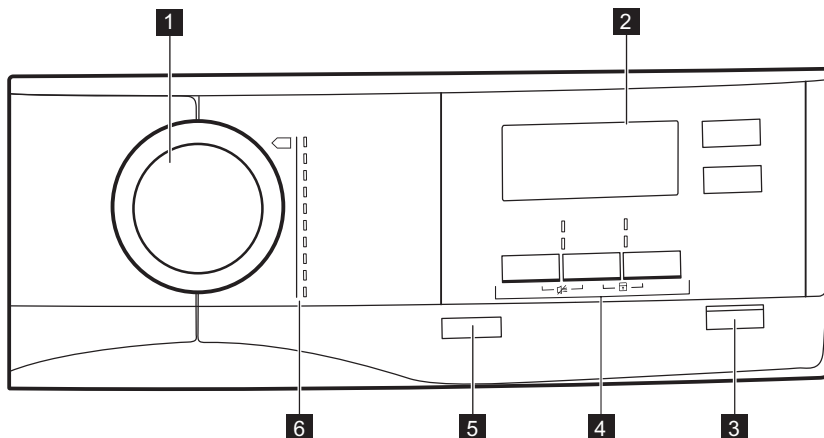

4. ПАНЕЛЬ УПРАВЛЕНИЯ





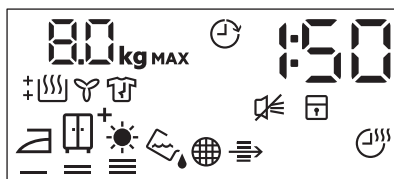





- 1** Селектор программ
- 2** Дисплей
- 3**  Кнопка Старт/Пауза
- 4** Опции
- 5**  Кнопка Вкл/Выкл
- 6** Программы





4.1 Дисплей



| Символ на дисплее | Описание символа |
|---|--|
| 8.0 kg MAX | максимальная загрузка белья |
|  | включена опция отсрочки пуска |
| 30' - 20h | выбор времени отсрочки пуска (от 30 минут до 20 часов) |
| 1 : 50 | индикация времени цикла |
|  | звуковой сигнал выключен |

| Символ на дисплее | Описание символа |
|---|--|
|  | «Защита от детей» включена |
|  | степень сушки белья: под уют, в шкаф, в шкаф+, очень сухое |
|  | индикатор: <i>слейте воду из контейнера для сбора конденсата</i> |
|  | индикатор: <i>произведите очистку фильтра</i> |
|  | индикатор: <i>проверьте теплообменник</i> |
|  | опция «Время сушки» включена |
| 10' - 2 : 00 | выбор продолжительности программы (10 мин – 2 час) |
|  | индикатор: <i>фаза сушки</i> |
|  | индикатор: <i>фаза «антисминание»</i> |
|  | индикатор: <i>фаза охлаждения</i> |

5. ПРОГРАММЫ

| Программа | Загрузка ¹⁾ | Свойства / Символы на ярлыке |
|---|------------------------|---|
|  ²⁾ Хлопок ECO ³⁾ | 8 кг | Степень сушки: в шкаф. /  |
|  Хлопок | 8 кг | Степень сушки: очень сухое. /  |
|  Синтетика | 3,5 кг | Степень сушки: очень сухое. /  |
|  Очень быстрая Микс | 3 кг | Ткани из хлопка и синтетики. /  |
|  Деликатные ткани | 3 кг | Изделия из тонких тканей. /  |









| Программа | Загрузка ¹⁾ | Свойства / Символы на ярлыке |
|---|------------------------|--|
|  Легкая глажка | 1 кг (или 5 рубашек) | Простой уход за бельем, которому требуется минимум глажки. Результаты сушки могут различаться в зависимости от типа и вида ткани. Перед загрузкой встряхните каждое загружаемое изделие. По завершении программы быстро сразу же извлеките вещи из барабана и повесьте их на вешалку. / ☺☺☺ |
|  Постельное белье | 3 кг | Постельное белье (простыни, пододеяльники, наволочки, наматрасники). / ☺☺☺ |
|  Одежда | 3 кг | Однospальные или двuspальные одеяла и подушки (с перовым, пуховым или синтетическим наполнением). / ☺☺☺ |
|  Джинсы | 8 кг | Повседневная одежда, например, джинсы, свитера из тканей различной толщины (например, на воротнике, манжетах и швах). / ☺☺☺ |
|  Спортивная одежда | 2 кг | Спортивная одежда, одежда из тонких и легких тканей, микрофибры и полиэстера. |

¹⁾ Максимальный вес приведен для сухих вещей.

²⁾ Программа  Хлопок В шкаф является стандартной программой для хлопка. Она подходит для сушки белья из хлопки обычной степени влажности и является наиболее энергоэффективной программой для сушки влажного белья из хлопка.

³⁾ **Только для тестирующих организаций:** стандартные программы для тестирования приведены в документации EN 61121. При необходимости уменьшить уровень остаточной влажности белья скорректируйте программу при помощи режима  Доп. степень сушки. Очищайте фильтр после каждого цикла.

5.1 Выбор программ и опций

| Программа ¹⁾ | Опции | | | | |
|--|--|---|--|---|---|
| |  Доп. степень сушки |  Щадящая сушка |  деликатные ткани |  Анти-сминание |  Время сушки |
|  Хлопок ECO | | | | ■ | |
|  Хлопок | ■ | ■ | ■ | ■ | ■ |
|  Синтетика | ■ | ■ | ■ | ■ | ■ |

| Опции | | | | | |
|-------------------------|--------------------|---------------|------------------|---------------|-------------|
| Программа ¹⁾ | Доп. степень сушки | Щадящая сушка | Деликатные ткани | Анти-сминание | Время сушки |
| Очень быстрая Микс | | | | ■ | ■ |
| Деликатные ткани | | | | ■ | |
| Легкая глажка | | | | ■ | |
| Постельное белье | | | | ■ | |
| Одеяла | | | | | |
| Джинсы | | ■ | ■ | ■ | |
| Спортивная одежда | | | | ■ | |

¹⁾ Одновременно с программой можно выбрать 1 или более опций.

5.2 Данные по потреблению энергии

| Программа | Отжим при / остаточная влажность | Время сушки | Энергопотребление |
|------------------|----------------------------------|-------------|-------------------|
| Хлопок 8 кг | | | |
| В шкаф | 1400 об/мин / 50% | 120 мин | 4,10 кВт·ч |
| | 1000 об/мин / 60% | 139 мин | 4,81 кВт·ч |
| Под утюг | 1400 об/мин / 50% | 93 мин | 3,11 кВт·ч |
| | 1000 об/мин / 60% | 110 мин | 3,81 кВт·ч |
| Синтетика 3,5 кг | | | |
| В шкаф | 1200 об/мин / 40% | 52 мин | 1,56 кВт·ч |
| | 800 об/мин / 50% | 68 мин | 1,88 кВт·ч |

6. РЕЖИМЫ

6.1 Доп. степень сушки

Данная опция позволяет добиться требуемой степени сушки. Возможные варианты выбора:

= = – готово для глажки – уровень **под утюг**.

= = – пригодно для хранения – уровень **в шкаф** – данный выбор

задается для этой программы по умолчанию.

 +
 — = ≡ – готово для хранения –
 уровень **в шкаф +**.



 — = ≡ – готово для хранения –
 уровень **очень сухое**.

6.2 Деликатные ткани

Исключительно бережная сушка при пониженной температуре изделий, подвергающихся частой носке.

6.3 Щадящая сушка

Бережная сушка изделий, подвергающихся частой носке. Нагрев медленно понижается до самого конца цикла.

 Щадящая сушка и  деликатные ткани нельзя выбрать одновременно.

6.4 Антисминание

Увеличение стандартного времени фазы «антисминание» (30 минут) по окончании цикла сушки до 120 минут. По окончании фазы сушки барабан время от времени вращается, не допуская образования на одежде складок. При выполнении фазы «Антисминание» белье можно вынуть из сушильного барабана.



6.5 Время сушки

Для хлопковых, синтетических или смесовых тканей. Самостоятельное

задание пользователем времени сушки от 10 минут до 2 часов (шагами по 10 мин). При включении данной опции индикация максимального размера загрузки исчезает.

6.6 Задержка старта

 Отсрочка пуска программы сушки от 30 минут (минимум) до 20 часов (максимум).

1. Выберите программу сушки и опции.
2. Коснитесь кнопки  Задержка старта нужное число раз. На дисплее появится величина отсрочки (например, **12h** для пуска программы через 12 часов).
3. Для включения опции  Задержка старта коснитесь кнопки  Старт/Пауза. На дисплее начнется обратный отсчет времени, остающегося до старта.

6.7 Звуковой сигнал

Звуковой сигнал выдается в следующих случаях:

- завершение цикла
- начало и окончание этапа «антисминание»

По умолчанию звуковой сигнал всегда включен. При помощи данной опции можно включать и отключать звуковой сигнал.

7. ПЕРЕД ПЕРВЫМ ИСПОЛЬЗОВАНИЕМ

Перед первым использованием прибора:

- Протрите сушильный барабан влажной тряпкой.

- Запустите короткую программу (напр. 30 минут) с влажным бельем.





8. ЕЖЕДНЕВНОЕ ИСПОЛЬЗОВАНИЕ

8.1 Подготовка белья

- Закройте молнии.

- Застегните пуговицы или иные крепления пододеяльников.
- Не сушите завязки или ленты (например, тесемки фартука) в

- свободном виде. Завяжите их до запуска программы.
- Извлеките все содержимое из карманов.
 - Если у предмета одежды имеется внутренний слой из ваты, выверните его наизнанку. Ватный слой всегда должен находиться снаружи.
 - Рекомендуем выбирать программу, подходящую к типу ткани, белье из которой загружено в прибор.
 - Не загружайте изделия насыщенных цветов вместе со светлыми тканями.
 - Для изделий из трикотажа и хлопка используйте соответствующую программу, чтобы избежать усадки.
 - Убедитесь, что загрузка не превышает максимальный объем, указанный в Главе «Программы» или отображенный на дисплее.
 - Сушите только изделия, которые подходят для сушки в сушильном барабане. Руководствуйтесь информацией на ярлыках изделий.
 - Не сушите вместе большие и маленькие вещи. Маленькие вещи могут запутаться в больших и остаться влажными.

| Ярлык изделия | Описание |
|---|---|
|  | Белье, пригодное для барабанной сушки. |
|  | Белье, пригодное для барабанной сушки при высоких температурах. |
|  | Белье, пригодное для барабанной сушки только при низких температурах. |
|  | Белье, непригодное для барабанной сушки. |

8.2 Загрузка белья



ПРЕДУПРЕЖДЕНИЕ

Позаботьтесь о том, чтобы белье не было зажато между дверцей и резиновым уплотнением.

1. Потяните и откройте дверцу прибора.
2. Загрузите белье по одной вещи за раз.
3. Закройте дверцу прибора.

8.3 Включение прибора

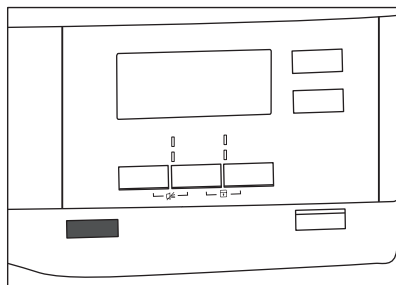

Для включения прибора:

Нажмите на кнопку  Вкл/Выкл. Если прибор включен, на дисплее загорится ряд индикаторов.

8.4 Функция Auto Off

Для снижения энергопотребления функция Auto Off автоматически

отключает прибор в следующих случаях:

- если вы не коснулись сенсорной кнопки  Старт/Пауза в течение пяти минут;
- через пять минут после завершения программы.

Нажмите на кнопку  Вкл/Выкл для включения прибора.

Если прибор включен, на дисплее высвечивается ряд индикаторов.

8.5 Выбор программы

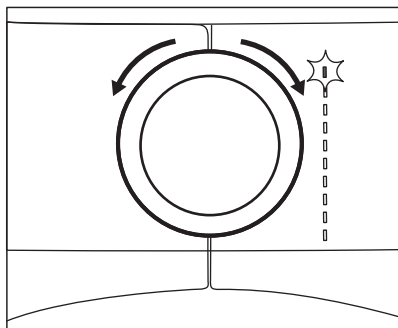

Для выбора программы воспользуйтесь селектором программ. На дисплее отобразится информация об ориентировочной продолжительности выбранной программы.

-  Отображаемое на экране время сушки рассчитывается исходя из загрузки 5 кг изделий из хлопка. Информация о других программах рассчитывается исходя из рекомендованных для них объемов загрузки. На сушку загрузки изделий из хлопка, превышающей 5 кг, потребуется больше времени.

8.6 Опции

Одновременно с программой можно выбрать одну или более особых опций.

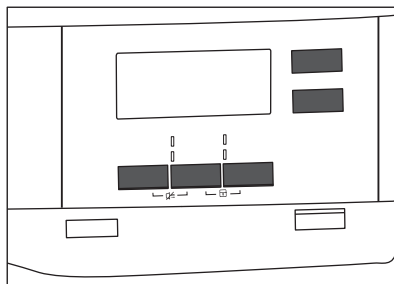



Для включения или выключения опции коснитесь соответствующей кнопки или сочетания из 2 кнопок. При включении опции загорается светодиод над кнопкой или высвечивается символ на дисплее.

8.7 Опция «Защита от детей»

Чтобы дети не играли с прибором, можно установить защиту от детей. Опция «Защита от детей» выполняет блокировку всех сенсорных кнопок и селектора программ (кнопка  Вкл/Выкл не блокируется).

Опцию «Защита от детей» можно включить:

- до касания кнопки  Старт/Пауза – прибор будет невозможно запустить;
- после касания кнопки  Старт/Пауза – выбор и запуск программ и опций будет недоступен.

Установка опции «Защита от детей»:

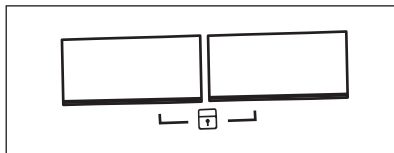

1. Включите сушильный барабан.
2. Выберите одну из доступных программ.
3. Одновременно коснитесь и удерживайте одновременно две кнопки.

На дисплее высветится символ .

- Для выключения функции «Защита от детей» снова коснитесь указанных выше кнопок, чтобы данный символ пропал с дисплея.

8.8 Запуск программы

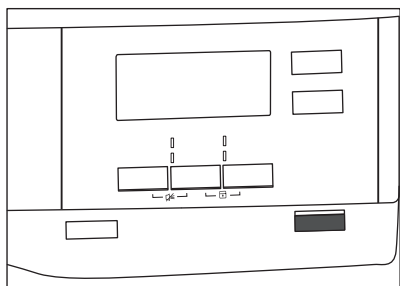



Для запуска программы:

Коснитесь кнопки  **Старт/Пауза**. Прибор приступит к работе, а светодиод над кнопкой перестанет мигать и загорится постоянным светом.



8.9 Смена программы



Для смены программы:

- Нажмите на кнопку  Вкл/Выкл для выключения прибора.
- Снова нажмите на кнопку  Вкл/Выкл для включения прибора.
- Задайте новую программу.

8.10 Окончание программы

 Производите очистку фильтра и опорожняйте контейнер для конденсата после каждого цикла сушки. (См. Главу «УХОД И ОЧИСТКА»).

По окончании цикла сушки на дисплее начинает мигать символ . Если включена опция  Звуковой сигнал, в течение одной минуты будет выдаваться прерывистый звуковой сигнал.

 Если прибор не выключить, запустится этап антисминания (применимо не ко всем программам). Мигающий символ  указывает на выполнение этапа антисминания. Во время выполнения данного этапа белье можно вынуть из прибора.

Выемка белья:

- Для выключения прибора нажмите на 2 секунды на кнопку  Вкл/Выкл.
- Откройте дверцу прибора.
- Выньте белье.
- Закройте дверцу прибора.

9. ПОЛЕЗНЫЕ СОВЕТЫ

9.1 Рекомендации по экологичному использованию



- перед сушкой хорошо отожмите белье.
- Не превышайте норм загрузки, указанных в Таблице программ.

- Очищайте фильтр после каждого цикла сушки.
- Не используйте в ходе стирки смягчитель для ткани, если белью предстоит сушка. Высушенное в сушильном барабане белье автоматически становится мягким.



- Используйте дистиллированную воду для глажки с использованием пара. При необходимости вначале отфильтруйте дистиллированную воду (например, с помощью кофейного фильтра) для удаления из него различных частиц.
- Всегда следите за тем, чтобы вентиляционные щели в цоколе прибора не были перекрыты.
- Обеспечьте хорошую вентиляцию в месте установки прибора.

9.2 Регулировка заданной по умолчанию степени сушки





Для смены степени сушки, установленной по умолчанию:



1. Включите прибор.
2. Выберите одну из доступных программ.
3. Одновременно коснитесь и удерживайте кнопки  **Доп. степень сушки** и  **Антисминание**.



На дисплее появится один из символов:

-  – Максимальная степень сушки
-  – Повышенная степень сушки
-  – Стандартная степень сушки

4. Чтобы выбрать нужный уровень, касайтесь кнопки  **Старт/Пауза** до тех пор, пока не появится нужная степень сушки.

| Степень сушки | Символ дисплея |
|----------------------------|---|
| Максимальная степень сушки |   |
| Повышенная степень сушки |   |



| Степень сушки | Символ дисплея |
|---------------------------|---|
| Стандартная степень сушки |   |

5. Для записи значения в память одновременно коснитесь и удерживайте кнопки  **Доп. степень сушки** и  **Антисминание** приблизительно на 2 секунды.



9.3 Отключение индикатора контейнера для воды

По умолчанию индикация контейнера для конденсата включена. В случае заполнения контейнера она всегда включается по окончании цикла сушки или в ходе цикла. В случае установки комплекта для слива конденсата опорожнение контейнера производится автоматически; при этом индикацию можно отключить.

Отключение индикации:

1. Включите прибор.
2. Выберите одну из доступных программ.
3. Одновременно коснитесь и удерживайте кнопки  **Антисминание** и  **Время сушки**.

Доступна одна из двух конфигураций:

- индикатор Слейте конденсат горит, если высвечивается символ  – индикация контейнера для сбора конденсата постоянно **включена**
- индикатор Слейте конденсат не горит, если высвечивается символ  – индикация контейнера для сбора конденсата постоянно **выключена**

10. УХОД И ОЧИСТКА

10.1 Очистка фильтра

В конце каждого цикла на дисплее появляется символ  *Почистите фильтры*, это означает, что необходимо произвести очистку фильтра.

 Фильтр собирает ворс, скапливающийся в ходе цикла сушки.

Очистка фильтра:

1. Откройте дверцу. Потяните фильтр вверх.

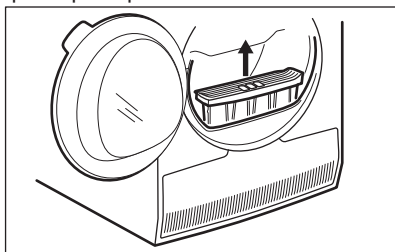

2. Откройте фильтр.

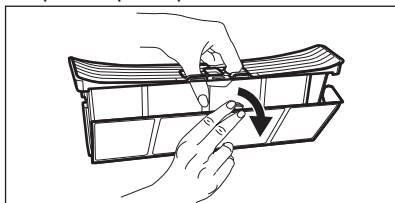

3. Очистите фильтр влажной рукой.

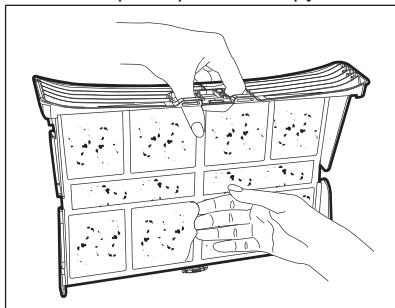

4. При необходимости очистите фильтр пылесосом. Закройте фильтр.
5. При необходимости удалите ворс из гнезда для фильтра и с

уплотнителя. Для этого можно использовать пылесос. Установите фильтр обратно в гнездо для фильтра.

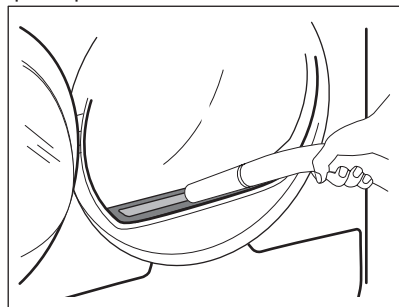

10.2 Слив воды из контейнера для сбора конденсата

Опорожняйте контейнер для сбора конденсата после каждого цикла сушки.

Если контейнер для сбора конденсата полон, выполнение программы автоматически прекращается. На дисплее появляется символ  *Слейте конденсат*, это означает, что необходимо опорожнить контейнер для сбора конденсата.

Для слива воды:

1. Выньте контейнер для сбора конденсата, сохраняя его в горизонтальном положении.

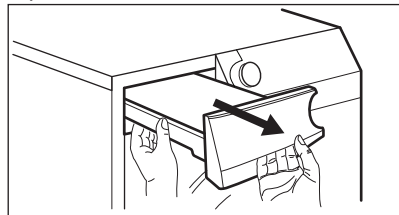

2. Вытяните пластиковый соединитель и слейте содержимое контейнера для сбора конденсата в таз или подходящую емкость.

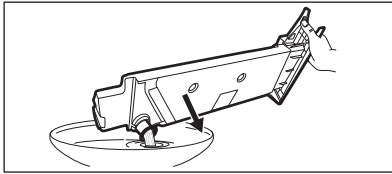

3. Задвиньте пластиковый соединитель обратно и установите контейнер для сбора конденсата на место.
4. Чтобы продолжить выполнение программы, нажмите на кнопку ▶|| Старт/Пауза.

10.3 Очистка конденсатора

Мигающий на дисплее символ ⇒ *Почистите конденсер* указывает на необходимость проверки конденсатора и его отделения. В случае наличия грязи произведите его очистку.

Для проверки:

1. Откройте дверцу.
2. Откройте крышку конденсатора.

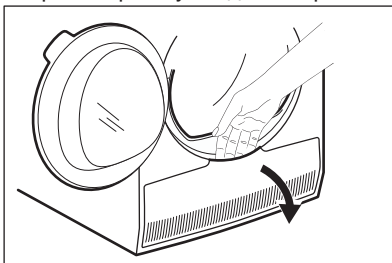

3. Для отпирания крышки конденсатора поверните две блокирующих рычага.

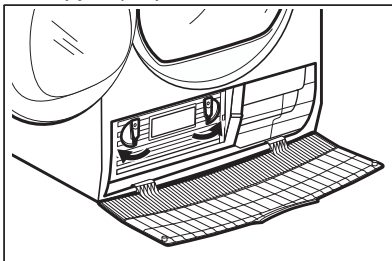

4. Откиньте крышку конденсатора.

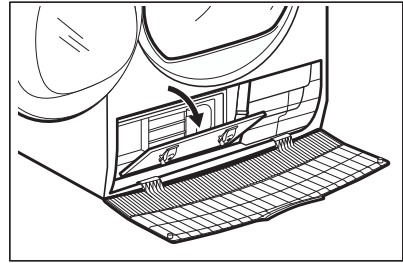

5. Нащупайте ручку и вытяните конденсатор из цокольного отделения. При перемещении держите конденсатор горизонтально, чтобы не пролить остающуюся в нем воду.

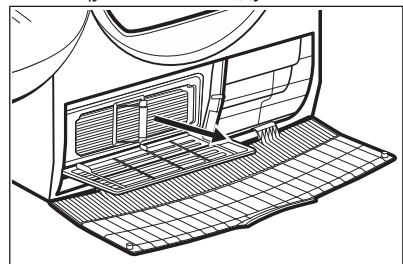

6. Очистите конденсатор, перевернув его в вертикальное положение над раковиной или тазом. Промойте его при помощи душевой насадки.

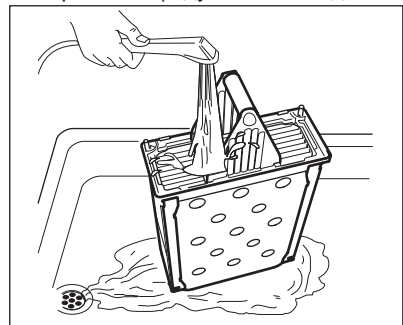

7. Установите конденсатор обратно в цокольное отделение.
8. Закройте крышку конденсатора.
9. Закройте два блокирующих рычага до их фиксации.
10. Закройте крышку конденсатора.

10.4 Чистка барабана



ВНИМАНИЕ!

Перед очисткой отключите прибор от электросети.

Для мытья внутренней поверхности барабана и его ребер используйте нейтральное моющее средство. Протрите вымытые поверхности мягкой тряпкой.



ПРЕДУПРЕЖДЕНИЕ

Не используйте для чистки барабана абразивные материалы или металлические губки.

10.5 Очистка панели управления и корпуса

Для мытья панели управления и корпуса используйте нейтральное моющее средство.

Для очистки используйте влажную тряпку. Протрите вымытые поверхности мягкой тряпкой.







ПРЕДУПРЕЖДЕНИЕ

Не используйте для мытья прибора средства для мытья мебели и чистящие вещества, которые могут вызвать коррозию.

10.6 Очистка вентиляционных щелей

Для удаления ворса из вентиляционных щелей воспользуйтесь пылесосом.

11. ПОИСК И УСТРАНЕНИЕ НЕИСПРАВНОСТЕЙ

| Неисправность ¹⁾ | Возможная причина | Решение |
|--------------------------------|---|---|
| Сушильный барабан не работает. | Сушильный барабан не подключен к электросети. | Произведите подключение к электросети. Проверьте предохранитель на домашнем распределительном щите. |
| | Открыта дверца. | Закройте дверцу. |
| | Не была нажата кнопка  Вкл/Выкл. | Нажмите на кнопку  Вкл/Выкл. |
| | Вы не коснулись кнопки  | Коснитесь кнопки  Старт/Пауза. |
| | Прибор находится в режиме ожидания. | Нажмите на кнопку  Вкл/Выкл. |

| Неисправность ¹⁾ | Возможная причина | Решение | |
|---|---|---|--|
| Результаты сушки неудовлетворительны. | Неверно выбрана программа. | Выберите подходящую программу. ²⁾ | |
| | Засорен фильтр. | Прочистите фильтр. ³⁾ | |
| |  Было выбрано значение  <i>Под уют</i> опции Доп. степень сушки. ⁴⁾ | Измените значение опции  Доп. степень сушки на более высокое значение. | |
| | Загрузка слишком велика. | Не превышайте максимальный уровень загрузки. | |
| | Засорены вентиляционные щели. | Очистите вентиляционные прорезы на цоколе прибора. | |
| | Загрязнение на датчике влажности внутри барабана. | Очистите переднюю поверхность барабана. | |
| | Степень сушки не выставлена на желаемый уровень. | Отрегулируйте степень сушки. ⁵⁾ | |
| | Засорен конденсатор. | Очистите конденсатор. ³⁾ | |
| | Не закрывается загрузочная дверца. | Фильтр не зафиксирован на своем месте. | Установите фильтр как следует. |
| | | Между дверцей и уплотнителем зажато белье. | Удалите застрявшие вещи и закройте дверцу. |
| | Изменение программы или опции невозможно. | После запуска цикла изменение программы или опции невозможно. | Выключите и снова включите сушильный барабан. Измените программу или опцию согласно необходимости. |
| Не удается выбрать опцию. Выдается звуковой сигнал. | Опция, который вы попытались выбрать, недоступен для выбранной программы. | Выключите и снова включите сушильный барабан. Измените программу или опцию согласно необходимости. | |
| На дисплее отображается продолжительность, отличающаяся от ожидаемой. | Продолжительность сушки вычисляется согласно размеру загрузки и ее влажности. | Данный процесс автоматизирован – прибор работает должным образом. | |
| Программа не выполняется. | Контейнер для сбора конденсата полон. | Слейте воду из контейнера для сбора конденсата и нажмите на кнопку  Старт/Пауза. ³⁾ | |

| Неисправность ¹⁾ | Возможная причина | Решение |
|---|---|---|
| Слишком короткий цикл сушки. | Размеры загрузки слишком малы. | Выберите программу с заданным временем цикла. Выбранное время должно соответствовать конкретной загрузке. Для сушки одного изделия или небольшого количества белья рекомендуется выбирать короткое время сушки. |
| | Белье слишком сухое. | Выберите программу с таймерным управлением или более высокую степень сушки (например,  <i>Очень сухое</i>) |
| Слишком длинный цикл сушки. ⁶⁾ | Засорен фильтр. | Прочистите фильтр. |
| | Загрузка слишком велика. | Не превышайте максимальный уровень загрузки. |
| | Белье было недостаточно хорошо отжато. | Хорошо отожмите белье. |
| | Слишком низкая или слишком высокая температура окружающей среды – это не является неисправностью прибора. | Позаботьтесь о том, чтобы температура в помещении не была ниже +5°C и выше +35°C. Оптимальная температура в помещении, при которой достигаются лучшие результаты сушки, составляет 19°C – 24°C. |

¹⁾ В случае, если на дисплее высвечивается сообщение об ошибке (напр., **E51**), Выключите и снова включите сушильный барабан. Выберите новую программу. Нажмите на кнопку Пуск/Пауза. Если прибор не работает, обратитесь в сервисный центр и сообщите код ошибки.

²⁾ Руководствуйтесь описанием программы – см. Главу «ПРОГРАММЫ»

³⁾ См. Главу «УХОД И ОЧИСТКА».

⁴⁾ Только для сушильных машин с опцией Доп. степень сушки

⁵⁾ См. Главу «УКАЗАНИЯ И РЕКОМЕНДАЦИИ»

⁶⁾ Примечание. По истечении максимального времени сушки (5 часов) цикл сушки автоматически завершается.

12. ТЕХНИЧЕСКИЕ ДАННЫЕ

| | |
|--|--------------------------------------|
| Высота x Ширина x Глубина | 850 x 600 x 630 мм (максимум 640 мм) |
| Макс. глубина с открытой дверцей прибора | 1100 мм |
| Макс. ширина с открытой дверцей прибора | 950 мм |

| | |
|--|---|
| Регулируемая высота | 850 мм (+ 15 мм – регулировка высоты ножек) |
| Объем барабана | 118 л |
| Максимальная загрузка | 8 кг |
| Напряжение | 230 В |
| Частота | 50 Гц |
| Полная мощность | 2800 Вт |
| Класс энергопотребления | В |
| Энергопотребление ¹⁾ | 4,81 кВт·ч |
| Годичное энергопотребление ²⁾ | 560 кВт·ч |
| При оставлении во включенном состоянии | 0,05 Вт |
| Энергопотребление в состоянии «выключено» | 0,05 Вт |
| Тип использования | Бытовой |
| Допустимая температура окружающей среды | от +5°C до +35°C |
| Защита от проникновения твердых частиц и влаги обеспечивается защитной крышкой. Исключения: низковольтное оборудование не имеет защиты от влаги. | IPX4 |

¹⁾ В соответствии с EN 61121. 8 кг изделий из хлопка на скорости отжима 1000 об/мин.

²⁾ Годовое энергопотребление в кВт·ч из расчета 160 циклов сушки с использованием стандартной программы для хлопка при полной и частичной загрузке и потреблении, рассчитанном для энергосберегающих режимов. Фактическое энергопотребление при конкретном цикле будет зависеть от того, как используется прибор (ПОЛОЖЕНИЕ ЕС №392/2012).

13. ПРИНАДЛЕЖНОСТИ

13.1 Комплект для установки приборов один на другой

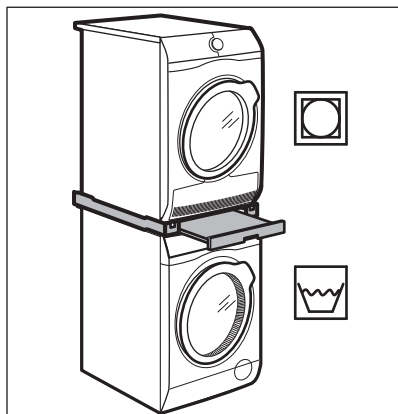

Наименование аксессуара: SKP11, STA9

Имеется в продаже в ближайшем авторизованном магазине.

Комплект для вертикальной сборки может устанавливаться только между стиральными машинами и сушильными барабанами, перечисленными в буклете. См. приложенный буклет.

Внимательно прочитайте инструкцию, прилагаемую к данной дополнительной принадлежности.

13.2 Комплект для слива конденсата

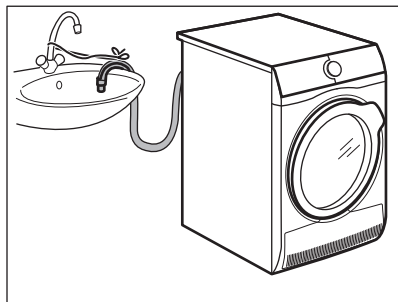

Наименование аксессуара: DK11.

Имеется в продаже в ближайшем авторизованном магазине (возможна установка на сушильные барабаны нескольких типов)

Используется для проточного слива конденсата в таз, сифон, канализацию и т.д. После установки слив конденсата из контейнера для воды производится автоматически. Контейнер для конденсата должен оставаться в приборе.

Установленный шланг должен находиться на высоте не менее 50 см и не более 100 см от уровня пола. Шланг не должен образовывать петлю. При необходимости укоротите шланг.

Внимательно прочитайте инструкцию, прилагаемую к данной дополнительной принадлежности.

13.3 Цоколь с ящиком

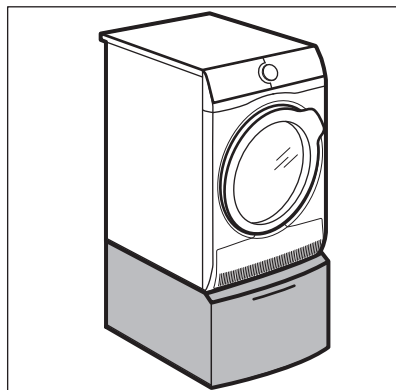

Наименование аксессуара: PDSTP10, E6WHPED2.

Имеется в продаже в ближайшем авторизованном магазине.

Используется для увеличения высоты прибора с целью облегчения загрузки и выгрузки белья.

Ящик может быть использован для хранения белья, например, полотенца, моющих средств и т.д.

Внимательно прочитайте инструкцию, прилагаемую к данной дополнительной принадлежности.

14. ОХРАНА ОКРУЖАЮЩЕЙ СРЕДЫ

Материалы с символом  следует сдавать на переработку. Положите упаковку в соответствующие контейнеры для сбора вторичного сырья. Принимая участие в переработке старого электробытового оборудования, Вы помогаете защитить окружающую среду и

здоровье человека. Не выбрасывайте вместе с бытовыми отходами бытовую технику, помеченную символом . Доставьте изделие на местное предприятие по переработке вторичного сырья или обратитесь в свое муниципальное управление.

Дата производства данного изделия указана в серийном номере (serial number), где первая цифра номера соответствует последней цифре года производства, вторая и третья цифры – порядковому номеру недели. Например, серийный номер 43012345 означает, что изделие произведено на тридцатой неделе 2014 года.

Класс энергопотребления: A
Электролюкс Поланд Сп.з.о.о,
ул. Варшавская 87, 42-470 Зивьерц,
Польша

www.aeg.com/shop



136945661-A-412016



AEG