

The Midea logo consists of a stylized white 'M' inside a blue circle, followed by the word 'Midea' in a white sans-serif font, all set against a blue rectangular background.

МУЛЬТИВАРКА-СКОРОВАРКА

РУКОВОДСТВО ПО ЭКСПЛУАТАЦИИ

Модель: MPC-6005

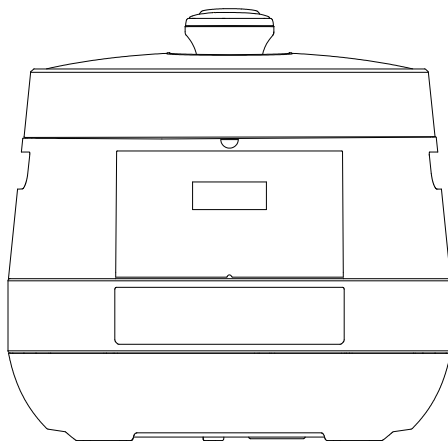

Благодарим Вас за покупку техники Midea! Пожалуйста, перед использованием внимательно прочитайте это руководство и сохраните его для дальнейшего использования. В тексте данного Руководства Вы найдете необходимую информацию по правильной эксплуатации и обслуживанию Вашей посудомоечной машины. Соблюдение указанных мер предосторожности поможет сэкономить много Вашего времени и средств в ходе эксплуатации прибора. В разделе "Устранение неисправностей" Вы найдете разъяснения по вопросам эксплуатации и устранения неисправностей, которые могут избавить Вас от необходимости обращаться в службу сервиса.

Компания Midea постоянно совершенствует свои изделия и поэтому оставляет за собой право вносить изменения не влияющие на безопасность и функционирование прибора, без предварительного уведомления.

Содержание

Меры предосторожности.....	3
Устройство прибора	6
Подготовка к применению	8
Порядок работы	11
Уход и обслуживание	16
Устранение неисправностей	17
Технические характеристики	18

Мультиварка предназначена для приготовления различных блюд.

При покупке мультиварки проверьте ее на отсутствие механических повреждений конструкции, внешнего оформления и упаковки, на функционирование, на соответствие разделу «КОМПЛЕКТНОСТЬ» настоящего Руководства по эксплуатации. Проверьте наличие гарантийного и отрывных талонов и правильность их заполнения (наличие серийного номера, даты продажи и печати фирмы-продавца). Выполнение указанных проверок является обязанностью продавца.

Сохраняйте кассовый чек, Руководство по эксплуатации и гарантийный талон до конца гарантийного срока эксплуатации.

Примечание:

- *Не разбирайте и не ремонтируйте прибор самостоятельно, это опасно и может привести к повреждению прибора.*
- *Изображения в руководстве имеют справочный характер. Модель и комплектация конкретной модели, приобретенной вами, может иметь отличия от изображений в инструкции.*

Меры предосторожности

Мультиварка - это прибор, работающий под давлением. Она требует очень внимательного и аккуратного обращения. Во избежание риска пожара, поражения электрическим током или получения ожога при использовании вашего прибора, а также его поломки, строго соблюдайте основные меры предосторожности при работе с мультиваркой, а также общие указания по безопасности при работе с электроприборами.

- Внимательно ознакомьтесь с настоящим руководством пользователя перед использованием скороварки.
- Данный прибор не предназначен для использования лицами (включая детей), имеющими ограниченные физические, сенсорные или умственные способности либо не имеющими достаточного опыта и знаний, за исключением случаев, когда они прошли инструктаж по применению прибора или находятся под присмотром лица, ответственного за их безопасность.
- Храните скороварку в недоступном для детей месте. Не давайте детям использовать прибор без контроля взрослых.
- Не размещайте скороварку на неустойчивой поверхности. Запрещается устанавливать скороварку на газетах, пене или других объектах, которые могут заблокировать вентиляционное отверстие на днище.
- Не используйте скороварку вблизи воды или огня. Не подвергайте скороварку воздействию прямых солнечных лучей и не располагайте в местах, в которых на нее может попасть масло. Храните скороварку в недоступном для детей месте.
- Не размещайте прибор или шнур питания в воде или другой жидкости.
- В случае повреждения шнура питания или вилки, или неисправности прибора, немедленно прекратите использование и обратитесь в сервисный центр для ремонта. Не ремонтируйте скороварку самостоятельно.
- Не осуществляйте самостоятельную замену каких-либо деталей внутри скороварки, так как это может привести к поражению электрическим током, возгоранию или травмам.
- Перед каждым использованием проверяйте клапан выпуска пара, решетку клапана выпуска пара и поплавковый клапан на наличие посторонних предметов, протрите чашу и нагревательный элемент для очистки от посторонних предметов, а также проверьте изоляцию регулятора давления.
- Во время использования не размещайте кабель питания в местах, в которых об него можно запнуться.
- Обратите внимание, что определенные продукты питания, такие как яблочное пюре, клюква, перловая, овсяная и прочие крупы, колотый горох, лапша, макароны, ревень или спагетти, могут вспениться, образовать накипь и брызги и заблокировать отверстия для выхода пара. Такие продукты нужно готовить в мультиварке с большой осторожностью, при этом внутренняя чаша никогда не должна быть заполнена более, чем наполовину. Также необходимо использовать естественный сброс давления.

- После приготовления не открывайте крышку, пока не будете уверены, что давление полностью отсутствует либо уменьшилось до приемлемого уровня.
- Во избежание ожогов не касайтесь чаши или внутренней стороны крышки после завершения приготовления.
- Отключайте скороварку от электросети перед очисткой, обслуживанием или перемещением.
- Запрещается использовать скороварку для других целей, кроме указанных в настоящем руководстве.
- Прибор может быть включен только в сеть с заземлением. Для обеспечения Вашей безопасности заземление должно соответствовать установленным электротехническим нормам. Не пользуйтесь нестандартными источниками питания или устройствами подключения.
- При приготовлении сухих продуктов предварительно вымочите их в воде.
- Максимальный объем продуктов для приготовления не должен превышать уровня MAX, обозначенного на внутренней стороне чаши.
- Не перемещайте скороварку и не открывайте ее во время приготовления.
- Во избежание ожогов не приближайте руки или лицо к регулятору давления или к клапану выпуска пара во время приготовления.
- Во избежание ожогов не касайтесь руками крышки во время приготовления.
- Прибор предназначен для бытового и аналогичного применения, включая:
 - кухни для сотрудников в магазинах, офисах и другие служебные помещения;
 - фермерские хозяйства;
 - гостиницы, мотели и другие типы жилья, связанные с проживанием постояльцев;
 - гостиницы с условиями проживания типа «кровать и завтрак».
- Если кабель питания поврежден, он должен быть заменен авторизованным сервисным центром во избежание поломки оборудования.
- Проверяйте трубки в регуляторе давления, отвечающем за выпуск пара, на наличие посторонних предметов.
- Данный прибор предназначен для использования только в бытовых условиях. Не используйте прибор на открытом воздухе.
- В режимах жарки или фритюра с использованием масла не закрывайте крышку скороварки и не используйте давление, это может привести к пожару или поломке прибора.

ВНИМАНИЕ! Не допускайте попадания жидкостей на контакты.

ВНИМАНИЕ! Ненадлежащее использование может стать причиной травмы.

ВНИМАНИЕ! Поверхность нагревательного элемента остается горячей после использования. Управление прибором с помощью внешнего таймера или отдельной системы дистанционного управления не предусмотрено.

Правила пользования чашей

- Не используйте чашу в качестве емкости для смешивания и контейнера для хранения продуктов.
- Не используйте для перемешивания или извлечения продуктов из чаши металлические кухонные принадлежности, они могут повредить покрытие. Используйте деревянные, пластиковые или силиконовые принадлежности.
- Не оставляйте кухонные принадлежности в чаше в процессе приготовления.
- Чашу и контейнер для варки на пару можно мыть в посудомоечной машине. При мытье в посудомоечной машине следите, чтобы чаша не повредилась о составные части машины. Руководствуйтесь инструкцией к посудомоечной машине и описанием применяемых моющих средств во избежание повреждения чаши, изготовленной из алюминия с покрытием.
- При приготовлении крупы соблюдайте рекомендованное соотношение крупы и воды в чаше.
- Не оставляйте продукты или воду в мультиварке на длительное время.
- Не заполняйте чашу продуктами выше отметки максимального уровня.
- Не наливайте в чашу уксус, это может повредить покрытие.
- Не используйте чашу мультиварки для приготовления пищи вне мультиварки, не нагревайте ее на плите и других источниках тепла.
- Не стучите по внутренней поверхности чаши, не оттирайте ее силой и не используйте для чистки мультиварки абразивные очистители и агрессивные моющие вещества.

Внимание!

В начале использования мультиварки может чувствоваться специфический запах, оставшийся с изготовления прибора. Чтобы этого избежать, рекомендуем перед началом приготовления хорошо промыть прибор с моющим средством или прокипятить в нем воду.

Устройство прибора

Описание прибора

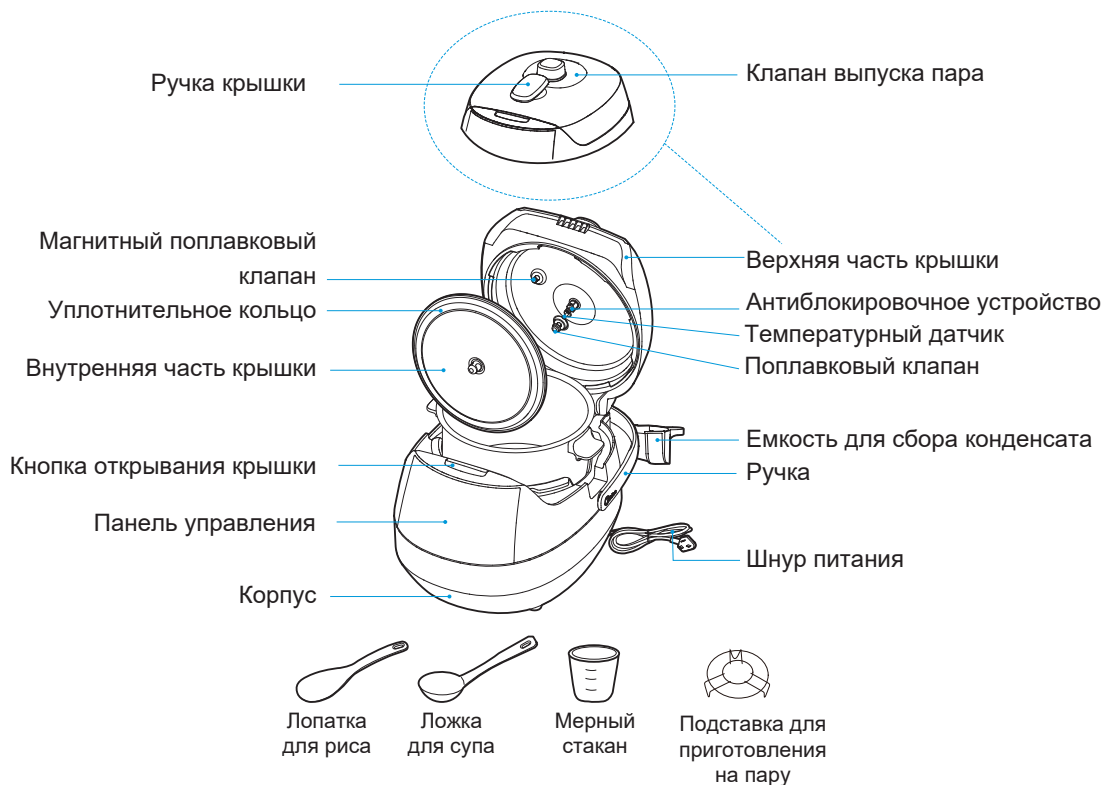

Комплектность

Мультиварка - 1 шт.	Мерный стакан - 1 шт.
Внутренняя чаша - 1 шт.	Подставка для приготовления на пару - 1 шт.
Ложка для супа - 1 шт.	Руководство по эксплуатации - 1 шт.
Лопатка для риса - 1 шт.	Гарантийный талон - 1 шт.
	Индивидуальная тара - 1 компл.



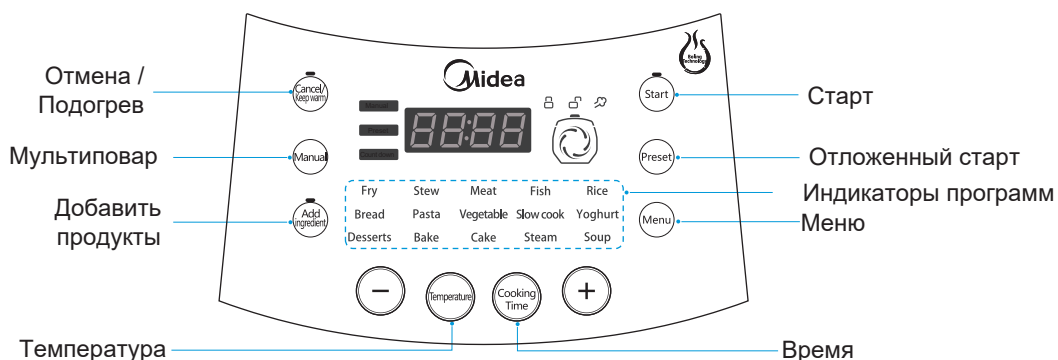

Панель управления

Панель управления электрической скороварки состоит из светодиодного цифрового дисплея, 6 кнопок управления и 5 кнопок выбора режима. Каждая программа обладает собственным индикатором.



Режимы скороварки

Ваша электрическая скороварка имеет следующие режимы, которые отображаются с помощью цифрового дисплея и индикаторов функций.

- **Скороварка ОТКРЫТА** (на дисплее загорается индикатор «»): это означает, что открыта крышка скороварки.
- Скороварка **ЗАКРЫТА** (на дисплее отображается индикатор «». Если скороварка находится под давлением, открытие крышки невозможно (блокируется клапаном) до сброса давления.
- **Режим ожидания**: на дисплее загорается «----».
- **Таймер**: на дисплее загорается заданное время и начинается обратный отсчет, загорается индикатор выбранной программы.
- **Выполнение программы**: на дисплее появляется "" на время набора температуры/давления, затем отображается время до окончания работы программы, также горит индикатор выбранной программы и символ "".
- **Сброс давления**: на дисплее отображается индикатор "" до момента, пока давление внутри скороварки не сравняется с нормальным.
- **Режим подогрева** на дисплее появляется «00:00» и начинается отсчет времени, загорается индикатор кнопки «ОТМЕНА/ПОДОГРЕВ».

Подготовка к применению

Перед началом использования достаньте все компоненты из упаковки и внимательно прочтите данное руководство. Во избежание травм или причинения вреда имуществу уделите особое внимание инструкциям по эксплуатации и безопасности. Вымойте внутреннюю часть крышки и чашу теплой водой с моющим средством, тщательно ополосните и просушите. Протрите внешнюю часть корпуса с помощью чистой влажной ткани. **Не погружайте корпус скороварки в воду или другую жидкость.** Чашу, уплотнительное кольцо, регулятор давления и все аксессуары можно мыть в посудомоечной машине. Крышка и корпус не предназначены для мытья в посудомоечной машине.

Обратите внимание на следующее:

- Перед каждым использованием проверьте правильность установки уплотнительного кольца на крышке и защитной решетки на клапане выпуска пара.
- После использования удалите все загрязнения с уплотнительного кольца и защитной решетки.
- Во избежание неприятных запахов следите за чистотой уплотнительного кольца. Чтобы устранить неприятный запах, вымойте уплотнительное кольцо в теплой мыльной воде или в посудомоечной машине. Необходимо учитывать, что уплотнительное кольцо может впитывать запахи определенных кислых продуктов, поэтому рекомендуется иметь запасное уплотнительное кольцо.
- Не прилагайте чрезмерных усилий при съеме уплотнительного кольца, так как это может привести к его деформации и повлиять на изоляционные качества.
- Не используйте уплотнительное кольцо с трещинами, порезами или другими повреждениями. В этом случае замените поврежденное кольцо на новое.

Безопасное открытие крышки

Убедитесь, что программа скороварки завершена или нажмите кнопку «ОТМЕНА/ПОДОГРЕВ» для отмены программы.

Осторожно!

- При сбросе давления не приближайте руки и лицо к отверстию сверху регулятора давления. Выпускаемый пар очень горячий и может привести к ожогам.
- Не вынимайте регулятор давления при выходе пара.
- Для быстрого сброса давления нажмите кнопку "ДОБАВИТЬ ПРОДУКТЫ", через некоторое время давление сбросится и можно будет открыть крышку.
- Обратите внимание, что функция быстрого сброса давления не подходит для пищи с большим содержанием жидкости или крахмала (например, каши, рис, липкие жидкости, суп и т. д.). Это может привести к выходу жидкости вместе с паром. Вместо этого воспользуйтесь естественным сбросом давления.
- Дайте скороварке остыть естественным способом до тех пор, пока не опустится поплавковый клапан. Это может занять от 10 до 15 минут после завершения приготовления и перехода в режим подогрева. Во время сброса давления на панели управления отобразится символ .
- Накройте крышку влажным полотенцем, чтобы ускорить остывание.
Откройте крышку: Возьмите ручку крышки, поверните крышку против часовой стрелки до положения «Открыто» и приподнимите ее, чтобы открыть.
- Осторожно! Не открывайте крышку до полного снижения давления в скороварке. В целях безопасности крышка блокируется и не может быть открыта, пока не опустится поплавковый клапан.

Перед началом приготовления

1. Откройте крышку

Поверните ручку крышки против часовой стрелки на 30 градусов до упора.

2. Убедитесь, что все элементы крышки надежно закреплены.

Проверьте клапан выпуска пара и регулятор давления на наличие посторонних предметов. Убедитесь, что уплотнительное кольцо надежно закреплено в пазу, защитная решетка установлена правильно, а поплавковый клапан свободно перемещается вверх и вниз.

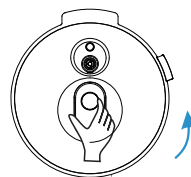

3. Выньте чашу, положите ингредиенты и добавьте воду.

Общий объем продуктов и воды НИКОГДА не должен превышать максимальный уровень, указанный на внутренней стороне чаши. Рекомендуется не наполнять чашу выше 2/3 от общего объема. При приготовлении продуктов, имеющих способность набухать во время приготовления, например риса, бобовых или сушеных овощей, не наполняйте чашу выше 1/2 от всего объема. Слишком большой объем может привести к засорению вентиляционных трубок и избыточному давлению. Это также может привести к проливу жидкостей и повреждению скороварки.

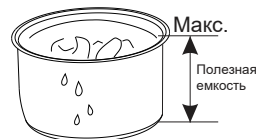

4. Разместите чашу в скороварке.

Перед этим удалите с нее посторонние объекты и вытрите внешнюю сторону чаши и нагревательный элемент внутри скороварки. После размещения чаши в скороварке слегка поверните ее, чтобы обеспечить плотный контакт между чашей и нагревательным элементом.

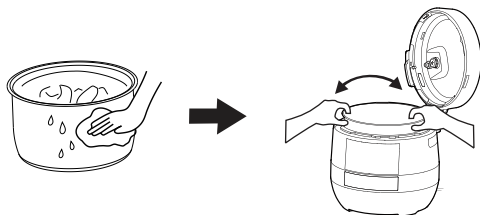

5. Полностью закройте крышку

Возьмитесь за ручку и закройте крышку скороварки таким образом, чтобы совпали отметки на крышке и на корпусе. Поверните крышку по часовой стрелке на 30 градусов до упора в положение "Закрыто".

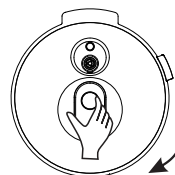

Порядок работы

Начало работы

1. Подготовьте скороварку к приготовлению пищи согласно инструкции на предыдущей странице.
2. Выберите программу, время приготовления и температуру (если программа поддерживает их ручную установку). Если кнопки не активны, убедитесь, что крышка закрыта правильно.
3. В режиме ожидания при нажатии на кнопку загорится соответствующий индикатор.
4. При помощи кнопки "МЕНЮ" выберите программу приготовления. Затем нажмите кнопку "ВРЕМЯ" для установки времени приготовления и при помощи кнопок "+" и "-" установите время.

Примечание:

Во время работы программы автоматически набирается давление внутри скороварки, его величина зависит от рабочей температуры.

Не все программы работают под давлением, смотрите нижеприведенную таблицу с описаниями программ.

Температура приготовления для каждой программы является фиксированной (см. таблицу), для возможности изменения температуры выберите вместо программы режим "Мультиповар".

5. Затем нажмите «СТАРТ» для начала приготовления. После этого давление начнет расти до достижения заданного уровня. Когда давление достигнет нужного уровня, на дисплее начнется обратный отсчет времени до завершения программы.
6. После завершения программы скороварка может автоматически перейти в режим подогрева. Максимальное время поддержания температуры - 12 часов.
7. После приготовления индикатор соответствующей программы погаснет и загорится индикатор подогрева. Затем скороварка издаст звуковой сигнал и перейдет в режим подогрева. Также, в режим подогрева можно перейти из режима ожидания, для этого в режиме ожидания нажмите кнопку «ОТМЕНА/РАЗОГРЕВ», индикатор подогрева загорится, скороварка издаст звуковой сигнал и перейдет в режим подогрева.

Советы:

Нажмите кнопку «ОТМЕНА/ПОДОГРЕВ» в любой момент времени, чтобы отменить процесс приготовления и вернуться в режим ожидания.

Во время работы скороварка может издавать щелчки. Не волнуйтесь, это является нормальной работой прибора.

Во время приготовления небольшого количества еды чаша может немного приподниматься при открытии крышки. Потрясите крышку, чтобы чаша опустилась в корпус скороварки, а затем откройте крышку.

Отложенный старт

Для установки отложенного старта, после установки программы и времени приготовления нажмите кнопку "ОТЛОЖЕННЫЙ СТАРТ", затем при помощи кнопок "+" и "-" установите таймер до старта. Нажмите кнопку "СТАРТ" для начала работы таймера, загорится индикатор "Таймер" и время до начала работы программы. После старта программы загорится индикатор "Отложенный старт" и оставшееся время работы программы. Максимальное время отложенного старта 23:50, минимальное 00:10. Таймер по умолчанию - 2 часа. Шаг изменения времени - 10 минут / 1 час. В программах "Жарка", "Йогурт", "Выпечка", "Пирог", "Хлеб" отложенный старт недоступен.

Мультиповар

В режиме "Мультиповар" вы можете вручную установить температуру приготовления. В режиме ожидания нажмите кнопку "ТЕМПЕРАТУРА" и при помощи кнопок "+" и "-" выберите температуру приготовления. После установки температуры и времени приготовления нажмите "СТАРТ" для начала работы.

Добавление продуктов

В программах "Тушение", "Рыба", "Суп", "Овощи", "Мясо", "На пару", а также "Мультиповар" вы можете добавить ингредиенты в процессе приготовления. Во время работы нажмите кнопку "ДОБАВИТЬ ПРОДУКТЫ", загорится индикатор кнопки и начнется сброс давления. Когда индикатор начнет мигать и раздастся звуковой сигнал, можно открыть крышку и добавить продукты примерно в течение 2-х минут. Для продолжения работы программы закройте крышку и переведите ручку в положение "Закрото", программа автоматически возобновится.

Работа с открытой крышкой

В программах "Жарка", "Выпечка", "Хлеб", "Пирог", "Мультиповар" вы можете добавить ингредиенты в процессе приготовления. Перед началом работы откройте крышку и переведите ручку в положение "Закрото". Затем выберите нужную программу при помощи кнопки "МЕНЮ", запустите ее как обычно, прибор начнет работу с открытой крышкой.

Авто-разогрев

Нажмите кнопку «ОТМЕНА/ПОДОГРЕВ» в режиме ожидания — загорится индикатор данной кнопки, на цифровом дисплее отобразится время, прошедшее с начала действия функции поддержания тепла. Температура подогрева поддерживается в пределах 70°C.

Примечание:

Не рекомендуется разогревать содержимое чаши дольше, чем 8 часов.

Таблица программ

Программа	Добавить продукты	Время приготовления				Отопленный и старт	Температура					Поддержание температуры				
		По умолчанию	Мин	Макс	Интервал изменения		Регулировка температуры	Давление (по умолчанию)	Температура по умолчанию	макс	мин		Интервал изменения			
Рис	-	13-17мин*	-	-	-	Да	-	-	-	-	30кПа	105°C	-	-	Да	
Плов	-	25 мин	15 мин	2ч	1мин	Да	-	-	-	-	30кПа	105°C	-	-	Да	
Гречка	-	15 мин	-	-	-	Да	-	-	-	-	70кПа	115°C	-	-	Да	
Тушение	Да	45 мин	5 мин	2 ч	1 мин	Да	-	-	-	-	70кПа	115°C	-	-	Да	
Мясо	Да	20мин	5 мин	2 ч	1 мин	Да	-	-	-	-	70кПа	115°C	-	-	Да	
Рыба	Да	10 мин	5 мин	1.5 ч	1 мин	Да	-	-	-	-	30кПа	105°C	-	-	Да	
Овощи	Да	5 мин	3 мин	1 ч	1 мин	Да	-	-	-	-	30кПа	105°C	-	-	Да	
Каша	-	7 мин	1 мин	40 мин	1 мин	Да	-	-	-	-	0кПа	100°C	-	-	Да	
На пару	Да	10 мин	5 мин	2 ч	1 мин	Да	-	-	-	-	70кПа	115°C	-	-	Да	
Суп	Да	35 мин	10 мин	4 ч	1 мин	Да	-	-	-	-	30кПа	105°C	-	-	Да	
Мультиповар	Да	30 мин	1мин	6 ч	1 мин	Да	Да	-	-	-	0~70кПа***	130°C	160°C	30°C	5°C	Да
Жарка	-	5 мин	3 мин	30 ч	1 мин	-	-	-	-	-	-	160°C	-	-	-	-
Выпечка	-	30 мин	10 мин	2 ч	1-5 мин**	-	-	-	-	-	-	140°C	-	-	Да	
Пирог	-	20 мин	10 мин	2 ч	1 мин	-	-	-	-	-	-	130°C	-	-	Да	
Хлеб	-	1 ч	20 мин	2ч	5 мин	-	-	-	-	-	-	140°C	-	-	-	-
Йогурт	-	6 ч	6 ч	12 ч	30 мин	-	-	-	-	-	-	42°C	-	-	-	-

Примечания:

*Время рассчитывается автоматически, исходя из веса продуктов.

** 20-60 мин: 1 минута, 60-120 мин - 5 минут

*** 30-100°C:0кПа, 100-105°C:0-30кПа, 105°C:30кПа, 105-110°C:30-50кПа, 110-115°C:50-70кПа, 115-160°C:70кПа

Завершение работы

1. Отключите подачу питания и выньте шнур питания из розетки.
2. Сбросьте давление

Дайте мультиварке-скороварке остыть естественным способом, чтобы опустился поплавковый клапан.

Откройте крышку

Поверните верхнюю крышку левой рукой против часовой стрелки до упора, поднимите верхнюю крышку правой рукой.

Не открывайте крышку до полного выпуска давления из чаши. Если крышка открывается с трудом, не прикладывайте чрезмерные усилия для открытия.

Не вынимайте регулятор давления при его поворачивании.

Не поворачивайте регулятор давления после приготовления жидкой пищи (каши и супов). Отключите питание и дайте скороварке остыть, чтобы поплавковый клапан опустился, и только потом открывайте крышку. После приготовления большого количества пищи не выпускайте пар сразу. Рекомендуется оставить скороварку в нагретом состоянии в течение определенного времени, прежде чем открыть крышку.

Уход и обслуживание

Для безопасного использования прибора необходимо регулярно его чистить и обслуживать. В случае возникновения одного из следующих дефектов необходимо немедленно прекратить использование прибора и обратиться в службу поддержки.

- Шнур питания и вилка расширены, деформированы, обесцвечены, повреждены и т. д.
- Часть шнура питания или вилки нагреваются сильнее обычного.
- Электрическая сковорода сильно нагревается и появляется запах гари.
- При включении наблюдаются необычные звуки или вибрация.

При появлении пыли или грязи на вилке или розетке удалите их с помощью сухой щетки.

Очистка

Осторожно! Перед очисткой убедитесь, что прибор остыл и отключен от питания.

1. Очищайте прибор после каждого использования. Протирайте черную окантовку и прорезь внутри корпуса с помощью салфетки, чтобы предотвратить появление ржавчины на внешнем крае чаши.
2. Снимите крышку и выньте чашу, вымойте их моющим средством, промойте в чистой воде и вытрите насухо мягкой тканью.
3. Вымойте крышку, включая уплотнительное кольцо (его можно снять), регулятор давления и защитную решетку чистой водой, а затем вытрите их сухой мягкой тканью. Не разбирайте трубку выпуска пара.
4. Протирайте корпус сковородки чистой влажной тканью. Не погружайте сковородку в воду. Не протирайте чашу влажной тканью при подключенном питании.

Чистка внутренней части крышки

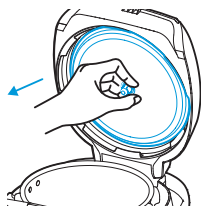

Потяните и снимите внутреннюю часть крышки



Промойте крышку под струей воды, очистите клапан. Дайте высохнуть и установите на место

Чистка клапана выпуска пара

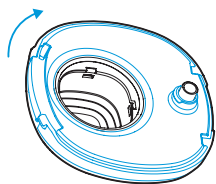

Снимите клапан с крышки

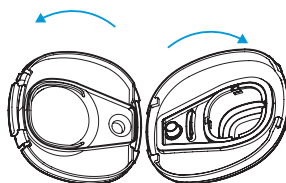

Разберите его на две половинки, промойте, просушите и установите в обратном порядке.

Чистка емкости для сбора конденсата

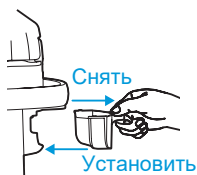

Снимите емкость с корпуса прибора



Промойте и установите на место

Чистка внутренней поверхности корпуса



Протрите влажной тряпкой и вытрите насухо перед использованием.



Протрите и высушите нижнюю поверхность внутренней чаши перед установкой на место

Устранение неисправностей

Случаи в следующей таблице не всегда указывают на неисправную скороварку. Внимательно осмотрите скороварку, прежде чем обратиться в службу поддержки для ремонта.

	Проблема	Возможная причина	Решение	
1	Крышка закрывается с трудом	Уплотнительное кольцо установлено неправильно	Зафиксируйте уплотнительное кольцо	
		Поплавковый клапан выпуска пара в верхнем положении	Слегка надавите на поплавок клапан	
2	Крышка открывается с трудом	Внутри скороварки остается давление	Используйте ручку для уменьшения внутреннего давления. Откройте крышку после полного сброса давления.	
3	Утечка пара из-под крышки	Нет уплотнительного кольца	Установите уплотнительное кольцо	
		Повреждение уплотнительного кольца	Замените уплотнительное кольцо	
		Остатки еды на уплотнительном кольце	Очистите уплотнительное кольцо	
		Крышка закрыта неплотно	Откройте крышку и закройте ее снова	
4	Утечка пара из клапана выпуска пара дольше 2 минут	Остатки пищи на силиконовом уплотнителе поплавок клапана	Очистите силиконовый уплотнитель поплавок клапана	
		Износ силиконового уплотнителя поплавок клапана	Замените силиконовый уплотнитель поплавок клапана	
5	Поплавковый клапан не поднимается	Мало продуктов или воды в чаше	Добавьте воды согласно рецепту	
		Клапан заблокирован запирающим штифтом крышки	Полностью закройте крышку	
6	Непрерывная утечка пара из-под регулятора давления	Регулятор выпуска пара не в закрытом положении	Поверните ручку сброса давления в закрытое положение	
		Сбой контроля давления	Обратитесь в сервисную службу.	
7	Дисплей неактивен после подключения шнура питания	Перебои питания или отсутствие питания	Проверьте подключение шнура питания и исправность розетки электросети.	
		Перегорел предохранитель скороварки	Обратитесь в сервисную службу	
8	Прибор находится в режиме ожидания, горит индикатор «Закройте крышку», нет реакции при нажатии на кнопку функции.	Крышка закрыта неправильно	Закройте крышку снова	
9	Дисплей	E 1	Разрыв цепи нижнего датчика	Обратитесь в сервисную службу
		E 2	Замыкание нижнего датчика	
		E 8	Разрыв цепи переключателя давления	Обратитесь в сервисную службу
		C 1	Сработала защита от перегрева	Дайте остыть до окончания звуковых сигналов
10	Рис приготовлен наполовину или слишком твердый	Слишком мало воды	Добавьте сухой рис и воду в соотношении, указанном в рецепте	
		Крышка была открыта слишком рано	После завершения цикла приготовления оставьте крышку закрытой в течение 5 минут.	
11	Рис слишком мягкий	Слишком много воды	Добавьте сухой рис и воду в соотношении, указанном в рецепте	

Технические характеристики

Напряжение/частота	220-240 В~50/60 Гц	Мощность	900 Вт
Диаметр чаши	22 см	Объем чаши	5,0 л
Рабочее давление	70 кПа	Температура нагрева	30°C-160°C
Габариты, мм	380*318*292	Вес нетто, кг	6,7
Аксессуары	Лопатка для риса, ложка для супа, мерный стакан, контейнер для конденсата, руководство пользователя.		

Все технические усовершенствования будут учтены в новой версии руководства по эксплуатации, которое Вы сможете найти на нашем сайте ru.midea.com. Внешний вид изделия и цвет могут быть изменены производителем без предварительного уведомления.

Правильная утилизация:



Данный символ, изображенный на изделии или на упаковке, указывает, что изделие не относится к разряду обычных бытовых отходов и после вывода из строя подлежит утилизации в надлежащем центре по утилизации электрического и электронного оборудования. Надлежащая утилизация прибора позволит избежать угрозы для окружающей среды и здоровья людей, вытекающей из неправильного обращения с прибором. Более подробную информацию по утилизации данного изделия можно получить в муниципалитете, местной службе по утилизации отходов или в магазине, где было приобретено изделие.

Срок службы прибора составляет 5 лет со дня продажи через розничную торговую сеть. В течение этого времени изготовитель обеспечивает потребителю возможность использования товара по назначению, а также выпуск и поставку запасных частей в торговые и ремонтные предприятия. В случае отсутствия штампа магазина срок службы исчисляется со дня изготовления.

Условия хранения – по группе 1(Л) по ГОСТ 15150. Прибор должен храниться в упакованном виде в помещениях при температуре воздуха от 5 °С до 40 °С и относительной влажности воздуха до 80 % при 25 °С.

Гарантийные обязательства на прибор изложены в гарантийном талоне. Ремонт у лиц, не имеющих специального разрешения, запрещен!

Информация о сертификации:	Сертификат соответствия № ТС RU С-CN.ЛД04.В.02101 Орган по сертификации: ООО «ТЕХНОПРОМ» 117420, г. Москва, ул.Профсоюзная, д.57, эт.6, пом.1 Срок действия: по 26.09.2023 г.
Изготовитель:	Фошань Шунде Мидеа Электрикал Хитинг Апплиансес Мэнуфекчуринг Ко., Лтд. Адрес: №19, Саньле Рoad, Бейцзяо, Шунде, Фошань, пров. Гуандун, Китай Сделано в Китае
Импортер в РФ:	ООО «Ориент Хоусхолд Апплиансес» 127015, РФ, г. Москва, ул. Новодмитровская, д.2, корп. 1, офис 406 Информационно-справочная служба: 8 (800) 777-00-88 ru.midea.com

Дату изготовления изделия Вы можете определить по серийному номеру, указанному на приборе и в гарантийном талоне (xxxxxxx ГГ М ДД хххх), где ГГ- год, М - месяц (1-9, А, В, С), ДД - число, ХХХХХ - другие символы номера. Пример: 03517301 16408 00007 - дата производства 08 апреля 2016 г.

