

# SONY®

4-729-425-11(1)



\* 4 7 2 9 4 2 5 1 1 \* (1)

## Television

Инструкция по эксплуатации

RU

Інструкція з експлуатації

UA



## BRAVIA

KDL-50WF6xx / 43WF6xx / 43RF4xx

# Содержание

ВАЖНОЕ ПРИМЕЧАНИЕ .....	4
Сведения по безопасности .....	4
Меры предосторожности .....	7

---

## Детали и элементы управления

Телевизор .....	9
Пульт дистанционного управления ..	11

---

## Подключение телевизора к Интернету

Настройка подключения к Интернету .....	14
Тип 1: Закрытая сеть с “Защищенной настройкой беспроводной сети” (Wi-Fi Protected Setup™ (WPS)) .....	14
Тип 2: Закрытая сеть без “Защищенной настройки беспроводной сети” (Wi-Fi Protected Setup™ (WPS)) .....	15
Тип 3: Открытая сеть с любым типом маршрутизатора беспроводной сети LAN .....	15
Тип 4: Настройка проводной сети .....	16
Подготовка проводной сети .....	16
Просмотр состояния сети .....	16
В случае невозможности подключения к Интернету .....	17
Привязка USB .....	17
Политика конфиденциальности .....	17

---

## Просмотр телевизора

Изменение стиля просмотра .....	18
Изменение формата экрана .....	18
Настройка выбора сцены .....	18

---

## Навигация по меню “Дом”

Приложения .....	19
Все приложения .....	19
Photo Sharing Plus .....	19
Использование телевизора в режиме фоторамки .....	20
Прослушивание FM-радио (только для России и Украины) .....	20
Каналы .....	21
Список Программ .....	21
ТВ-гид (EPG) .....	21
Записи .....	21
Носитель .....	22
Воспроизведение фотографий/ музыки/ видео через USB .....	22
Воспроизведение фотографий/ музыки/ видео через домашнюю сеть .....	23
Установки .....	24
Системные настройки .....	24
Настройка сети .....	36
Клиентская поддержка .....	36
Справочное руководство .....	36
Главный экран .....	37
Строка рекомендаций .....	37
Последние приложения .....	37
Последние каналы .....	37

---

## Просмотр изображений с подключенного оборудования

Схема подключения .....	38
Использование аудио- и видеоборудования .....	39
Использование функции дублирования экрана .....	39
Установка телевизора на стену .....	41

---

## **Дополнительные сведения**

Поиск неисправностей . . . . .	42
Изображение . . . . .	42
Звук. . . . .	43
Каналы . . . . .	43
Сеть. . . . .	43
Универсальная . . . . .	45
Технические характеристики . . . . .	46

### Подключение к Интернету и конфиденциальность данных

Данное устройство подключается к Интернету во время первоначальной настройки сразу же после подключения к сети, чтобы подтвердить подключение к Интернету, а затем для настройки начального экрана. Ваш IP-адрес используется для данного подключения, а также для остальных подключений к Интернету. Если вы не хотите, чтобы ваш IP-адрес использовался при подключениях, не настраивайте функцию беспроводного подключения и не подключайте сетевую кабель. Для получения дополнительных сведений о подключениях к Интернету см. информацию о конфиденциальности на экранах настройки.

## Введение

Благодарим Вас за то, что Вы выбрали этот телевизор Sony. Перед первым включением телевизора внимательно ознакомьтесь с данной инструкцией по эксплуатации и сохраните ее для консультаций в будущем.

### Примечание

- Перед началом работы с телевизором прочитайте раздел "Сведения по безопасности" (стр. 4).
- Рисунки и изображения, используемые в документе "Руководство по настройке" и в настоящем руководстве, представлены только для справки и могут отличаться от фактического изделия.
- Символ "xx" в названии модели соответствует одной цифре, относящейся к дизайну, вариации цвета или системе телевидения.
- Реализацию осуществлять в соответствии с действующими требованиями законодательства. Отслужившее изделие утилизировать в соответствии с действующими требованиями законодательства.

## Прикрепление настольной подставки к телевизору

См. "Руководство по установке", которое находится в буфере.

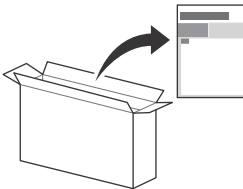

## Справочное руководство (Вручную) (Только в определенных регионах/ странах/моделях телевизора)

Для получения более подробной информации нажмите кнопку **HOME** на пульте дистанционного управления, а затем в меню [Установки] выберите [Справочное руководство]. Также можно просмотреть справочное руководство на ПК или смартфоне (информация на задней крышке).

## Расположение идентифицирующей этикетки

Этикетки с номером модели телевизора, датой производства (год/месяц) и характеристиками источника питания расположены на задней панели телевизора или на упаковке.

Для моделей, которые поставляются с сетевым адаптером: Этикетки с номером модели и серийным номером сетевого адаптера расположены в нижней части сетевого адаптера.

Дата изготовления указана на изделии и упаковке на этикетке со штрих-кодом в следующем формате: YYYY/MM, где YYYY - год, MM - месяц изготовления.

# ПРЕДУПРЕЖДЕНИЕ ВО ИЗБЕЖАНИЕ ВОЗГОРАНИЯ ДЕРЖИТЕ СВЕЧИ ИЛИ ИСТОЧНИКИ ОТКРЫТОГО ОГНЯ ВДАЛИ ОТ ИЗДЕЛИЯ В ТЕЧЕНИЕ ВСЕГО ВРЕМЕНИ ЕГО РАБОТЫ.



## Для покупателей в России

Устройство предназначено только для использования в помещениях.

## ВАЖНОЕ ПРИМЕЧАНИЕ

### Название продукта: Телевизор

Производитель: Сони Визуал Продактс Инк., 2-10-1 Осаки Шинагава-ку Токио, 141-8610 Япония  
Сделано в Словакии или Малайзии.  
Страна производства указана на изделии и упаковке.



Импортер на территории стран Таможенного союза: АО «Сони Электроникс», Россия, 123103, Москва, Карамышевский проезд, 6

Организация, уполномоченная принимать претензии от потребителей на территории Казахстана  
АО «Сони Электроникс»

Представительство в Казахстане,  
050010, Республика Казахстан, г. Алматы, пр. Достык,  
дом 117/7

## Сведения по безопасности

## ВНИМАНИЕ

### Внимание

Установка батареи другого типа может привести к взрыву. Батареи не должны подвергаться чрезмерному нагреву, например, вследствие воздействия солнечных лучей, огня и т. п., а также чрезвычайно низкому давлению воздуха, вследствие чего может произойти взрыв или утечка легковоспламеняющейся жидкости или газа.

### Опасность опрокидывания

Телевизор может упасть и стать причиной серьезных травм и даже смерти.

Никогда не устанавливайте телевизор на неустойчивой поверхности. Телевизор может упасть и стать причиной серьезных травм и даже смерти. Во избежание различных травм, в особенности для детей, необходимо соблюдать следующие меры предосторожности.

- Используйте стойки или подставки, рекомендованные производителем телевизора.
- Используйте только такую мебель, которая может надежно поддерживать устройство.
- Убедитесь, что телевизор не выступает за края опорной мебели.

- Не устанавливайте устройство на высокой мебели (например, на стенных или книжных шкафах) без надлежащего крепления мебели и телевизора к подходящей опорной конструкции.
- Перед установкой телевизора на поддерживающую мебель убедитесь, что на ней нет предметов из ткани или других подобных материалов.
- Разъясните детям, что влезать на мебель, чтобы добраться до телевизора или его элементов управления, опасно. Если телевизор установлен и его требуется переместить, необходимо учесть указанные выше факторы.

## Установка/подключение

Во избежание возгорания, поражения электрическим током, повреждения телевизора и/или травм выполняйте установку и эксплуатацию телевизора в соответствии с нижеследующими указаниями.

Оборудование, подключенное к заземлению здания через сеть или с помощью другого оборудования с подключением к заземлению и к системе телевизионного вещания с помощью коаксиального кабеля, может в некоторых случаях создать опасность пожара. Подключение к системе телевизионного вещания должно осуществляться через устройство, обеспечивающее электрическую изоляцию ниже определенного диапазона частот (гальванический разъединитель, см. EN 60728-11).

### Установка

- Телевизор следует устанавливать вблизи легкодоступной сетевой розетки.
- Во избежание опрокидывания или повреждения телевизора и получения травмы установите телевизор на устойчивую ровную поверхность.
- Устанавливайте телевизор таким образом, чтобы настольная подставка телевизора не выходила за пределы подставки телевизора (не прилагается). Если настольная подставка выходит за пределы подставки телевизора, телевизор может перевернуться и упасть, что может привести к травме или повреждению телевизора.

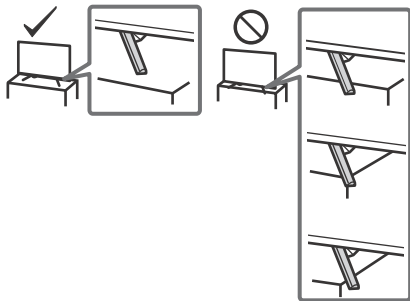

- Установка телевизора на стену должна выполняться только квалифицированными специалистами сервисной службы.
- По соображениям безопасности настоятельно рекомендуется использовать аксессуары Sony, в том числе: Кронштейн для настенной установки – SU-WL450
- Обязательно используйте винты, прилагаемые к кронштейну для настенной установки, при присоединении кронштейна для настенной установки к телевизору. Конструкция прилагаемых винтов показана на иллюстрации, где размеры указаны от поверхности кронштейна для настенной установки. Диаметр и длина винтов различны в зависимости от модели кронштейна для настенной установки. Использование винтов, отличных от входящих в комплект

поставки, может привести к повреждению телевизора или вызвать его падение и т.д.

8 мм - 12 мм

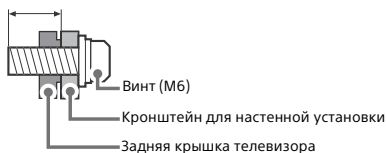

## Перемещение

- Перед перемещением телевизора отсоедините от него все кабели.
- Для переноски телевизора больших размеров требуются два или три человека.
- При переноске телевизора вручную держите его, как показано ниже. Не прикладывайте усилия к ЖК-панели и рамке экрана.
- При подъеме или перемещении телевизора крепко придерживайте его снизу.

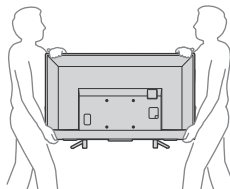

- При перевозке берегите телевизор от ударов и сильной вибрации.
- Если необходимо доставить телевизор в ремонтную мастерскую или перевезти в другое место, упакуйте его в картонную коробку и упаковочный материал, в которых он поставлялся изначально.

## Предотвращение опрокидывания

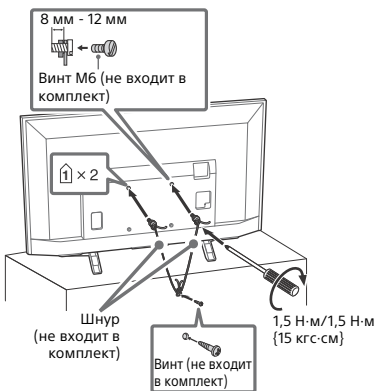

## Вентиляция

- Никогда не перекрывайте вентиляционные отверстия и не вставляйте в них никакие предметы.
- Оставляйте свободное пространство вокруг телевизора, как показано на рисунке ниже.
- Для обеспечения надлежащей циркуляции воздуха настоятельно рекомендуется использовать специальный кронштейн для настенной установки производства компании Sony.

## Настенная установка

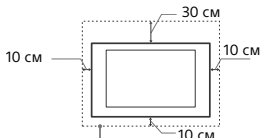

Обеспечьте вокруг телевизора расстояние не меньше указанного.

## Установка на подставке

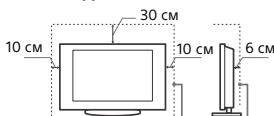

Обеспечьте вокруг телевизора расстояние не меньше указанного.

- Для обеспечения надлежащей вентиляции и предотвращения скопления грязи и пыли:
  - Не кладите телевизор экраном вниз; не устанавливайте телевизор перевернутым нижней стороной вверх, задом наперед или набок.
  - Не устанавливайте телевизор на полке, ковре, кровати или в шкафу.
  - Не накрывайте телевизор тканью, например, занавесками, а также газетами и т.п.
  - Не устанавливайте телевизор так, как показано на рисунке ниже.

Циркуляция воздуха нарушена.

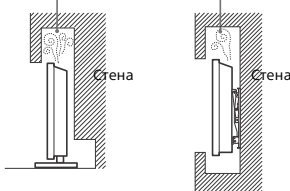

## Кабель питания

Во избежание возгорания, поражения электрическим током, повреждения телевизора и/или травм обращайтесь с кабелем питания и сетевой розеткой в соответствии с нижеприведенными указаниями:

- Используйте только кабели питания поставки Sony, не пользуйтесь кабелями других поставщиков.
- Вставляйте вилку в розетку до конца.
- Используйте для питания телевизора только сеть переменного тока напряжением 220 В - 240 В.
- Выполняя кабельные соединения между устройствами, в целях безопасности извлеките кабель питания из сетевой розетки и будьте осторожны, чтобы не запнуться о кабели.
- Перед выполнением каких-либо работ с телевизором или его переноской выньте вилку кабеля питания от сети.
- Кабель питания не должен находиться рядом с источниками тепла.
- Регулярно чистите вилку кабеля питания, предотвратив вынимание ее из розетки. Если на вилке имеется пыль, в которой скапливается влага, это может привести к повреждению изоляции и, как следствие, к возгоранию.

## Примечание

- Не используйте входящий в комплект поставки кабель питания с другим оборудованием.
- Не пережимайте, не перегибайте и не перекручивайте кабель питания, прилагайте излишние усилия. В противном случае могут оголиться или переломиться внутренние жилы кабеля.
- Не изменяйте конструкцию кабеля питания.
- Не ставьте и не кладите никакие тяжелые предметы на кабель питания.

- Вынимая кабель питания из розетки, не тяните за сам кабель.
- Не подключайте слишком много приборов к одной электророзетке.
- Не пользуйтесь электророзеткой с плохими контактами.

## ПРИМЕЧАНИЕ О СЕТЕВОМ АДАПТЕРЕ (только модели с прилагаемым сетевым адаптером)

### Предупреждение

Чтобы не допустить возгорания или поражения электрическим током, не подвергайте аппарат воздействию дождя или влаги.

Чтобы не допустить возгорания или поражения электрическим током, не ставьте на аппаратуру емкости с жидкостью, например вазы. Не устанавливайте это оборудование в замкнутом объеме, например на книжной полке или подобном месте.

- Убедитесь, что электрическая розетка находится рядом с устройством в легкодоступном месте.
- Обязательно используйте прилагаемый сетевой адаптер и кабель питания.
- Не используйте другие сетевые адаптеры. Это может привести к неисправности.
- Подключите сетевой адаптер к легкодоступной электрической розетке.
- Не обматывайте кабель питания вокруг сетевого адаптера. В противном случае может обломиться провод с сердечником, что приведет к неисправности проигрывателя мультимедиа.



- Не прикасайтесь к сетевому адаптеру влажными руками.
- Если вы заметите, что сетевой адаптер работает неправильно, немедленно отключите его от электрической розетки.
- Пока устройство включено в электрическую розетку, на него по-прежнему подается электропитание, даже если само устройство выключено.
- При длительном использовании сетевого адаптера может нагреваться, это можно почувствовать, прикоснувшись к нему рукой.

## Запрещенные типы установок

Во избежание возгорания, поражения электрическим током, повреждения телевизора и/или травм не устанавливайте/не эксплуатируйте телевизор в таких местах, помещениях и ситуациях, которые перечислены ниже.

### Местоположения:

- На открытом воздухе (под прямыми солнечными лучами), на берегу моря, на корабле или другом судне, в автомобиле, в медицинских учреждениях, в неустойчивом положении; вблизи воды, или там, где возможно воздействие на него дождя, влаги или дыма.

### Среды:

- В жарких, влажных или слишком запыленных помещениях; в местах, где могут быть насекомые; в таких местах, в которых телевизор может быть подвержен механической вибрации; вблизи огнеопасных объектов (свечей и др.). На телевизор не должны попадать какие-либо капли или брызги; нельзя ставить на него предметы, содержащие жидкости, например вазу с цветами.

### Ситуации:

- Использование изделия, когда мокрые руки; снят корпус или установлены дополнительные аксессуары, не рекомендованные изготовителем. Во время грозы отключайте телевизор от розетки электропитания и антенны.
- Устанавливать телевизор так, чтобы он выдавался в открытое пространство. Иначе возможны травмы или повреждения оборудования от удара о телевизор.



- Устанавливать телевизор во влажных или пыльных помещениях или в помещениях с масляным дымом или паром (неподалеку от кухонных столов или увлажнителей воздуха). Иначе может произойти возгорание, удар электрическим током или деформация.
- Устанавливать телевизор там, где возможно сильное повышение температуры, например под прямыми солнечными лучами, рядом с отопительными приборами или обогревателями. В таких условиях телевизор может перегреться, что приведет к деформации корпуса и/или повреждению телевизора.



- При установке в раздевалке бассейна или горячего источника присутствующие в воздухе сера и т. п. могут вызвать повреждение телевизора.
- Для обеспечения наилучшего качества изображения не подвержайте экран воздействию прямого освещения или солнечного света.
- Телевизор не рекомендуется переносить из холодного помещения в теплое. Резкие изменения температуры в помещении могут вызвать конденсацию влаги. Это может привести к снижению качества изображения телевизора и/или искажению цветов. В этом случае дождитесь полного испарения влаги, прежде чем включать телевизор.



### Осколки:

- Не бросайте никакие предметы в телевизор. От удара экранное стекло может разбиться и нанести серьезную травму.
- Если на поверхности телевизора образовались трещины, перед тем, как прикоснуться к нему, выньте кабель питания из розетки. В противном случае это может привести к поражению электрическим током.

### Если телевизор не используется

- Если Вы не собираетесь пользоваться телевизором в течение нескольких дней, по соображениям безопасности и энергосбережения его следует отключить от сети электропитания.
- Так как телевизор не отключается от сети при выключении кнопкой, для его полного отключения от электропитания выньте вилку кабеля питания из розетки.
- Некоторые телевизоры обладают функциями, для корректной работы которых требуется оставлять телевизор в режиме ожидания.

### Меры предосторожности в отношении детей

- Не позволяйте детям взбираться на телевизор.
- Храните мелкие детали вне досягаемости детей, чтобы они не могли случайно проглотить их.

### Если имеют место следующие неисправности...

Немедленно **выключите** телевизор и выньте вилку кабеля питания из розетки в следующих случаях. Обратитесь к своему дилеру или в сервисный центр Sony для того, чтобы квалифицированные специалисты сервисной службы выполнили проверку телевизора.

#### В случае, если:

- Поврежден кабель питания.
- Электророзетка имеет плохие контакты.
- Телевизор получил повреждения в результате падения, удара или попадания брошенным в него предметом.
- Внутри корпуса телевизора через отверстия попала жидкость или какой-либо предмет.

### О температуре ЖК-телевизора

При длительном использовании ЖК-телевизора его поверхности нагреваются. Они становятся горячими на ощупь.

### Меры предосторожности

#### Просмотр телевизора

- Смотрите телевизор при достаточном освещении; просмотр при плохом освещении или в течение чрезмерно продолжительного времени утомляет глаза.
- При пользовании наушниками не устанавливайте слишком большую громкость, чтобы не повредить слух.

#### ЖК-экран

- Хотя ЖК-экран изготовлен по высокоточной технологии и число эффективных точек достигает 99,99 % и выше, на экране могут постоянно появляться черные или яркие цветные (красные, синие или зеленые) точки. Это структурное свойство ЖК-экрана, которое не является признаком неисправности.
- Не нажимайте на защитный фильтр, не царапайте его и не ставьте на телевизор какие-либо предметы. Это может привести к неравномерности изображения или повреждению ЖК-экрана.
- Если телевизор работает в холодном месте, изображение может оказаться размытым или слишком темным. Это не является признаком неисправности. Эти явления исчезнут с повышением температуры.
- При продолжительной демонстрации неподвижного изображения могут появляться остаточные изображения. Через несколько секунд они могут исчезнуть.
- Во время работы телевизора экран и корпус нагреваются. Это не является признаком неисправности.
- ЖК-экран содержит небольшое количество жидких кристаллов. При утилизации соблюдайте соответствующие местные положения и инструкции.

### Уход за поверхностью экрана, корпусом телевизора и их чистка

Перед чистой телевизором или вилки кабеля питания отсоедините кабель от сети.

Для обеспечения сохранности конструктивных материалов и покрытия экрана телевизора соблюдайте следующие меры предосторожности.

- Для удаления пыли с поверхности экрана/корпуса телевизора осторожно протирайте его мягкой тканью. Если пыль не удаляется полностью, протрите экран мягкой тканью, слегка смоченной в слабом растворе мягкого моющего средства.
- Никогда не разбрызгивайте воду или моющее средство прямо на телевизор. Скопление жидкости внизу экрана или на наружных поверхностях и проникновение внутрь телевизора может привести к выходу телевизора из строя.
- Ни в коем случае не используйте никакие абразивные материалы, щелочные/кислотные очистители, чистящие порошки и такие летучие растворители, как спирт, бензин, разбавитель или инсектициды. Применение этих веществ или длительный контакт с изделиями из резины/винила могут повредить покрытие корпуса или поверхность экрана.
- Для обеспечения надлежащей вентиляции рекомендуется периодически прочищать вентиляционные отверстия с помощью пылесоса.
- При регулировке угла наклона телевизора изменяйте его положение медленно и осторожно во избежание соскальзывания телевизора с подставки.



## Дополнительные устройства

- Держите дополнительные компоненты или оборудование, излучающее электромагнитные волны, на расстоянии от телевизора. В противном случае может иметь место искажение изображения и/или звука.
- Данное оборудование протестировано и признано отвечающим требованиям к предельным значениям, установленным в Директиве ЭМС, при использовании соединительного сигнального кабеля длиной менее 3 метров.
- Данное оборудование протестировано и признано отвечающим требованиям к предельным значениям, установленным в Директиве ЭМС, при использовании радиочастотного кабеля длиной менее 30 метров для подключения к разъему наземной/спутниковой/CATV антенны.

## Рекомендации по разъему типа F

Внутренняя жила должна выступать из разъема менее чем на 1,5 мм.

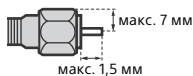

(Справочный рисунок разъема типа F)

## Предупреждение относительно использования пульта ДУ

- Вставляя батарейки, соблюдайте полярность.
- Не используйте одновременно батарейки различных типов или старые и новые батарейки.
- При утилизации батареек всегда соблюдайте правила охраны окружающей среды. В некоторых регионах правила утилизации батареек могут быть регламентированы. Просьба обращаться по этому поводу в местные органы власти.
- Бережно обращайтесь с пультом ДУ. Не бросайте его, не становитесь на него и не лейте на него никаких жидкостей.
- Не оставляйте пульт ДУ вблизи источников тепла или в месте, подверженном прямому воздействию солнечных лучей, или во влажном помещении.

## Беспроводная функция устройства

- Не используйте устройство вблизи медицинского оборудования (электронных стимуляторов сердца и т. д.), поскольку это может привести к неисправности последнего.
- Несмотря на то, что данное устройство передает/получает зашифрованные сигналы, остерегайтесь несанкционированного перехвата сигнала. Мы не несем ответственности за любую проблему такого рода.
- Данное оборудование следует устанавливать и включать на таком расстоянии, чтобы между его антенной и телом человека было не менее 20 см.

## Утилизация телевизора



**Утилизация отслужившего электрического и электронного оборудования (директива применима в странах Евросоюза и других странах, где действуют системы раздельного сбора отходов)**



**Утилизация использованных элементов питания (Директива применима в странах Евросоюза и других странах, где действуют системы раздельного сбора отходов)**



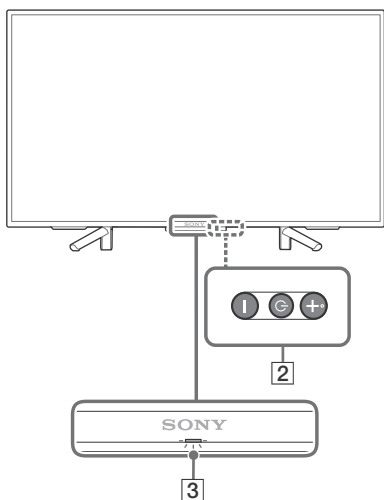
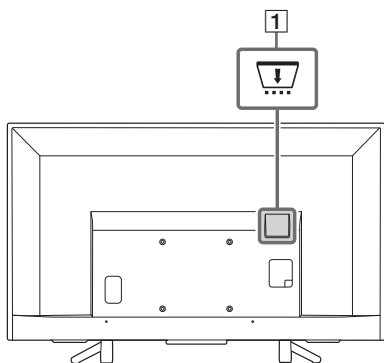

## Телевизор



### 1 CAM (Модуль ограниченного доступа)

- Обеспечивает доступ к платным программам. Для получения дополнительной информации см. руководство по эксплуатации, прилагаемое к CAM.
- Не устанавливайте смарт-карту непосредственно в гнездо TV CAM. Она должна быть вставлена в модуль ограниченного доступа, предоставленный официальным дилером.
- CAM не предоставляется в некоторых странах/регионах. Узнайте об этом у официального дилера.
- Сообщение CAM может отображаться при переключении на цифровые программы после просмотра интернет-видео.



### 2 (Питание) / + / -

Нажмите , чтобы включить телевизор. Нажмите и удерживайте , чтобы выключить телевизор.



**Когда телевизор включен.**

#### Громкость

Нажимайте кнопку + или - для увеличения/уменьшения уровня громкости.

Также можно нажимать кнопку , пока отобразится значок . Увеличение/уменьшение громкости с помощью нажатия кнопки + или -.

#### Вход

Нажимайте кнопку , пока отобразится значок .

Выбор источника входного сигнала с помощью нажатия кнопки + (вверх) или - (вниз).

#### Программа

Нажимайте кнопку , пока отобразится значок **PROG**.

Нажмите кнопку + (вверх) или - (вниз) для выбора программы.

### 3 (датчики/индикатор LED)

- Получение сигналов с пульта дистанционного управления. Не закрывайте датчик. Это может повлиять на его работу.
- Горит желтым светом, если установлен [Таймер сна]\* или [Таймер включения]\*, или если телевизор находится в режиме фоторамки\*.
- Загорается белым, если для параметра [Энергосбережение]\* установлено значение [Откл. изобр.]\*.
- Загорается белым, если телевизор включен.
- Не горит, если телевизор находится в режиме ожидания.
- Мигает при работе с пультом дистанционного управления.
- Загорается красным в режиме записи.

(Только в определенных регионах/странах/моделях телевизора)

\* Для получения более подробной информации нажмите кнопку **HOME** на пульте дистанционного управления, а затем в меню [Установки] выберите [Справочное руководство].

#### Примечание

- Убедитесь, что телевизор выключен перед отключением шнура питания переменного тока.
- Чтобы полностью отключить телевизор от электросети переменного тока, выньте вилку из электророзетки переменного тока.
- Подождите некоторое время, пока выполняется выбор другого источника входного сигнала.

# Пульт дистанционного управления

Форма, местоположение, доступность и функции кнопки пульта дистанционного управления зависят от конкретной страны/региона/модели телевизора.

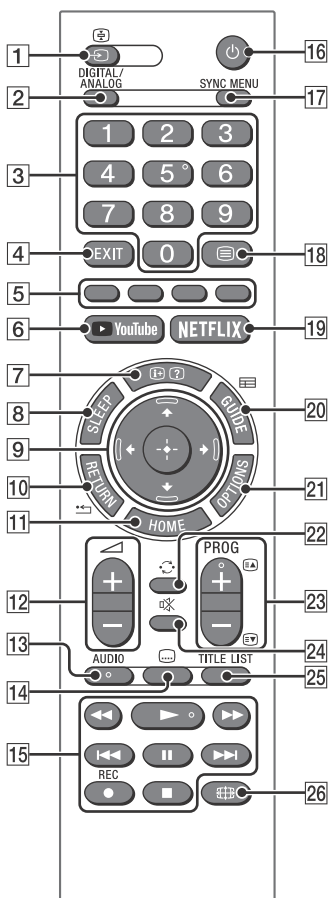

## 1 →/Ⓜ (выбор входного сигнала/удержание в режиме телетекста)

- Отображение и выбор источника входного сигнала.
- В режиме телетекста удержание текущей страницы.

## 2 DIGITAL/ANALOG

Переключение в цифровой или аналоговый режим.

## 3 Цифровые кнопки

- Переключение каналов. Чтобы переключиться на канал с номером 10 и выше, быстро нажмите следующую цифру.
- В режиме телетекста введите трехзначный номер страницы для выбора страницы.

## 4 EXIT

Возврат на предыдущий экран или выход из меню. Если доступна служба интерактивного приложения, нажмите эту кнопку для выхода из службы.

## 5 Цветные кнопки

Отображение руководства по использованию (когда цветные кнопки доступны).

## 6 YouTube (Только в определенных регионах/странах/моделях телевизора)

Доступ к интернет-службе "YouTube".

## 7 Ⓜ/? (информация/отображение телетекста)

- Отображение информации. Нажмите один раз для отображения информации о программе/входном сигнале, который просматривается. Нажмите еще раз, чтобы убрать дисплей с экрана.
- В режиме телетекста отображение скрытой информации (например, ответов на викторину).

## 8 SLEEP

Нажмите кнопку несколько раз, чтобы телевизор отобразил время в минутах ([Выкл.]/[15 мин]/[30 мин]/[45 мин]/[60 мин]/[90 мин]/[120 мин]), т. е. укажите то время, какое телевизор должен работать до выключения. Чтобы отменить таймер отключения, нажимайте кнопку

**SLEEP** до тех пор, пока не появится значение [Выкл.].

**9**  **(Выбор элемента/ввод)**

- Выбор или регулировка элементов.
- Подтверждение выбранных элементов.

**10**  **RETURN**

- Возврат к предыдущему экрану какого-либо отображаемого меню.
- Остановка воспроизведения при воспроизведении файла с фото/музыкой/видео.

**11** **HOME**

Отображение или скрытие меню.

**12**  **(Громкость)**

Регулировка звука.

**13** **AUDIO**

Если источник многоязычный, выберите звуковую дорожку на необходимом языке. Можно выбрать двухканальный звук для программы, просматриваемой в данный момент (функция зависит от свойств исходной программы).

**14**  **(субтитры)**

Изменение настройки субтитров.

**15** 

- Воспроизведением медиа-контента на телевизоре и подключенном совместимом устройстве BRAVIA Sync можно управлять.
- Эту кнопку можно также использовать для управления службой видео по запросу. Возможность использования зависит от службы видео по запросу. (Кроме KDL-43RF4xx)

**● REC**

Использование функции записи жесткого диска USB.

**16**  **(Режим ожидания ТВ)**

Включение или перевод телевизора в режим ожидания.

**17** **SYNC MENU**

Нажмите для отображения меню BRAVIA Sync с последующим выбором подключенного оборудования HDMI в пункте [Выбор устройства]. В меню BRAVIA Sync можно выбрать следующие опции.

**Управление устройством:**

Используйте [Управление устройством] для управления оборудованием, совместимым с управлением Sync BRAVIA. Выберите параметры в меню [Дом (Меню)], [Опции], [Список содержимого] и [Выключение] для управления оборудования.

**Динамики:**

Выбор [Динамики ТВ] или [Аудиосистема] для вывода звука телевизора на динамики телевизора или подключенное аудиооборудование.

**Управление ТВ:**

Используйте меню [Управление ТВ] для управления телевизором с помощью меню [Дом (Меню)] или [Опции].

**Возврат к ТВ:**

Выберите эту опцию для возврата к телепрограмме.

**18**  **(телетекст)**

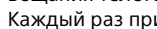
В режиме телетекста отображение вещания телетекста. Каждый раз при нажатии кнопки  изображение на экране изменяется по кругу в следующем порядке: телетекст → телетекст вверх телевизионного изображения (смешанный режим) → без телетекста (выход из режима телетекста)

**19** **NETFLIX (Только в определенных регионах/странах/моделях телевизора)**

Доступ к интернет-службе "NETFLIX".

**20**  **GUIDE (EPG)**



Отображение ТВ-гида (EPG) (электронный телегид).



**21** **OPTIONS**

Отображение списка с ярлыками некоторых меню настроек. Опции из списка могут отличаться в зависимости от текущего входного сигнала и содержимого.

**22**  (переход)

Возврат к предыдущему просматриваемому более 15 секунд каналу или входному сигналу.

**23** **PROG +/-** /  / 

- Выбор следующего (+) или предыдущего (-) канала.
- В режиме телетекста выбор следующей () или предыдущей () страницы.

**24**  (приглушение)

Приглушение звука. Нажмите еще раз для восстановления звука.

**25** **TITLE LIST**

Отображение списка заголовков.

**26**  (широкоэкранный режим)

Регулировка дисплея экрана. Нажимайте непрерывно для выбора необходимого широкоэкранный режима.

**Совет**

- На цифровой кнопке **5**, , кнопках **PROG +** и **AUDIO** находятся тактильные точки. Используйте их для ориентирования при эксплуатации телевизора.

**Примечание**

- Если выбраны субтитры и пользователь запускает приложение цифрового текста с помощью клавиши текста, в некоторых случаях субтитры могут прекратить отображаться. При выходе из приложения цифрового текста декодирование субтитров возобновится автоматически.

## Подключение телевизора к Интернету (Кроме KDL-43RF4xx)

### Настройка подключения к Интернету

Для использования сетевых функций телевизора следует подключить его к Интернету. Процедура настройки отличается в зависимости от типа сети и маршрутизатора локальной сети. Перед настройкой соединения Интернета убедитесь, что маршрутизатор локальной сети уже настроен. Проверьте сетевое окружение беспроводной локальной сети с помощью следующей схемы.

#### Беспроводная сеть LAN

Закрита ли беспроводная локальная сеть?

НЕТ  
⇒ Тип 3

ДА ↓

Используется ли маршрутизатор беспроводной сети LAN, совместимый с "Защищенной настройкой беспроводной сети" (Wi-Fi Protected Setup™ (WPS))?

НЕТ  
⇒ Тип 2

ДА ↓  
Тип 1\*

#### Проводная сеть LAN → Тип 4

\* Тип 1 настроить проще, если на маршрутизаторе есть кнопка автоматической настройки, например Система защиты беспроводной станции одним нажатием (AOSS). Эта функция поддерживается большинством современных маршрутизаторов. Проверьте маршрутизатор.

**Тип 1:** Выполните настройку, как описано для **закрытой сети с "Защищенной настройкой беспроводной сети" (Wi-Fi Protected Setup™ (WPS))**.

**Тип 2:** Выполните настройку, как описано для **закрытой сети без "Защищенной настройки беспроводной сети" (Wi-Fi Protected Setup™ (WPS))**.

**Тип 3:** Выполните настройку, как описано для **открытой сети с любым типом маршрутизатора беспроводной сети LAN**.

**Тип 4:** Выполните настройку, как описано для **настройки проводной сети**.

#### Тип 1: Закрытая сеть с "Защищенной настройкой беспроводной сети" (Wi-Fi Protected Setup™ (WPS))

Стандарт WPS позволяет защитить беспроводную домашнюю сеть простым нажатием кнопки WPS на маршрутизаторе беспроводной локальной сети. Перед настройкой беспроводной локальной сети разберитесь, где на маршрутизаторе находится кнопка WPS и как она используется.

В целях безопасности [WPS (PIN)] создает PIN-код для маршрутизатора. PIN-код обновляется каждый раз при выборе [WPS (PIN)].

**1** Нажмите кнопку **HOME**, затем выберите параметры [Установки]\* → [Системные настройки] → [Настройка] → [Сеть] → [Настройка сети].

**2** Настройки IP-адреса/прокси-сервер:  
– автоматическая настройка: [Настройка сетевого соединения] → [Просто]  
– ручная настройка: [Настройка сетевого соединения] → [Специалист] → [Проводная настройка] или [Беспроводная настройка]

**3** Выберите [WPS (кнопка)] для настройки с помощью кнопки или [WPS (PIN)] для настройки с помощью PIN-кода.

#### Примечание

Название кнопки WPS может различаться в зависимости от маршрутизатора (например кнопка AOSS).

**4** Следуйте указаниям, появляющимся на экране настройки.

## Примечание

- Если для настройки сети используется WPS, включаются установки безопасности маршрутизатора беспроводной локальной сети, после чего все оборудование, подключенное к беспроводной сети ранее в открытом режиме, будет отключено от сети. В этом случае включите установки безопасности отключенного оборудования и подсоедините его снова. Также можно отключить установки безопасности маршрутизатора беспроводной локальной сети, а затем подключить оборудование к телевизору в открытом режиме.
- Для использования сети с помощью IPv6 выберите [Установки]\* → [Системные настройки] → [Настройка] → [Сеть] → [Приоритетность IPv6/IPv4] → [IPv6], а затем выберите [Просто] в разделе [Настройка сетевого соединения].
- После выбора IPv6 нельзя установить прокси-сервер HTTP.

## Тип 2: Закрытая сеть без “Защищенной настройки беспроводной сети” (Wi-Fi Protected Setup™ (WPS))

Чтобы настроить беспроводную локальную сеть, потребуются SSID (название беспроводной сети) и код доступа (ключ WEP или WPA). Если они неизвестны, обратитесь к инструкции по эксплуатации маршрутизатора.

- 1** Нажмите кнопку **HOME**, затем выберите параметры [Установки]\* → [Системные настройки] → [Настройка] → [Сеть] → [Настройка сети].
- 2** Настройки IP-адреса/прокси-сервер:
  - автоматическая настройка: [Настройка сетевого соединения] → [Просто]
  - ручная настройка: [Настройка сетевого соединения] → [Специалист] → [Проводная настройка] или [Беспроводная настройка]
- 3** Выберите [Сканировать], а затем выберите в списке одну из доступных беспроводных сетей.
- 4** Следуйте указаниям, появляющимся на экране настройки.

## Примечание

- Для использования сети с помощью IPv6 выберите [Установки]\* → [Системные настройки] → [Настройка] → [Сеть] → [Приоритетность IPv6/IPv4] → [IPv6], а затем выберите [Просто] в разделе [Настройка сетевого соединения].

- После выбора IPv6 нельзя установить прокси-сервер HTTP.
- При вводе пароля убедитесь, что возле вас никого нет.

## Тип 3: Открытая сеть с любым типом маршрутизатора беспроводной сети LAN

Чтобы настроить беспроводную локальную сеть, потребуется SSID (название беспроводной сети).

- 1** Нажмите кнопку **HOME**, затем выберите параметры [Установки]\* → [Системные настройки] → [Настройка] → [Сеть] → [Настройка сети].
- 2** Настройки IP-адреса/прокси-сервер:
  - автоматическая настройка: [Настройка сетевого соединения] → [Просто]
  - ручная настройка: [Настройка сетевого соединения] → [Специалист] → [Проводная настройка] или [Беспроводная настройка]
- 3** Выберите [Сканировать], а затем выберите в списке одну из доступных беспроводных сетей.
- 4** Следуйте указаниям, появляющимся на экране настройки.

## Примечание

- Код доступа (ключ WEP или WPA) не требуется, так как при использовании данной процедуры не требуется выбирать метод безопасности.
- Для использования сети с помощью IPv6 выберите [Установки]\* → [Системные настройки] → [Настройка] → [Сеть] → [Приоритетность IPv6/IPv4] → [IPv6], а затем выберите [Просто] в разделе [Настройка сетевого соединения].
- После выбора IPv6 нельзя установить прокси-сервер HTTP.

## Тип 4: Настройка проводной сети

При необходимости введите соответствующие буквенно-цифровые параметры маршрутизатора. Параметры, которые требуется задать (например адрес IP, маска подсети, DHCP), могут различаться в зависимости от поставщика интернет-услуг или маршрутизатора. Подробнее об этом рассказывается в инструкциях по эксплуатации, предоставленных поставщиком интернет-услуг или прилагающихся к маршрутизатору.

- 1 Нажмите кнопку **HOME**, затем выберите параметры [Установки]\* → [Системные настройки] → [Настройка] → [Сеть] → [Настройка сети].
- 2 Настройки IP-адреса/прокси-сервер:
  - автоматическая настройка:  
[Настройка сетевого соединения] → [Просто]
  - ручная настройка:  
[Настройка сетевого соединения] → [Специалист] → [Проводная настройка] или [Беспроводная настройка]
- 3 Следуйте указаниям, появляющимся на экране настройки.

Параметр [Настройка сети] также можно задать с помощью меню [Автозапуск].

### Примечание

- Автоматическая настройка проводной/беспроводной сети.
  - При подключении к кабелю LAN: проводное подключение
  - При подключении к встроенной беспроводной сети LAN: беспроводное подключение
  - При подключении к обоим кабелям: проводное подключение
- Установите параметр [Просто], IP-адрес задается автоматически. Прокси-сервер не используется.
- Для использования сети с помощью IPv6 выберите [Установки]\* → [Системные настройки] → [Настройка] → [Сеть] → [Приоритетность IPv6/IPv4] → [IPv6], а затем выберите [Просто] в разделе [Настройка сетевого соединения].
- После выбора IPv6 нельзя установить прокси-сервер HTTP.

## Подготовка проводной сети

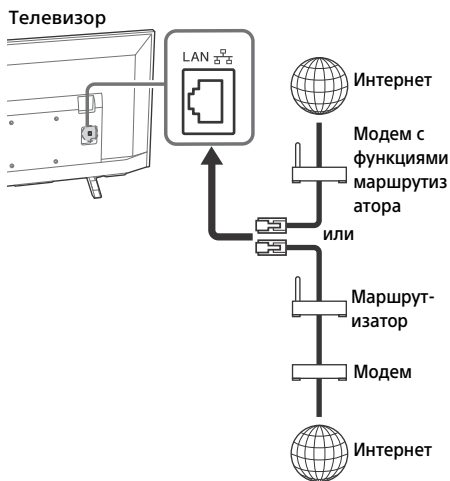

### Примечание

- Для установки локальной сети используйте кабель категории 7 (не входит в комплект).

## Просмотр состояния сети

Состояние сети можно проверить.

- 1 Нажмите кнопку **HOME**, затем выберите параметры [Установки]\* → [Системные настройки] → [Настройка] → [Сеть] → [Настройка сети].
- 2 Выберите параметр [Просмотр настроек и состояния сети].

\* Только в определенных регионах/странах/моделях телевизора



## В случае невозможности подключения к Интернету

Используйте диагностику, чтобы проверить возможные причины сбоев сетевого соединения и настройки.

**1** Нажмите кнопку **HOME**, затем выберите параметры [Установки]\* → [Системные настройки] → [Настройка] → [Сеть] → [Настройка сети].

**2** Выберите параметр [Просмотр настроек и состояния сети].

**3** Выберите параметр [Проверьте соединение].

Для этого может потребоваться несколько минут. После выбора параметра [Проверьте соединение] диагностику нельзя отменить.

\* Только в определенных регионах/странах/моделях телевизора

## Привязка USB (Кроме KDL-43RF4xx)

В качестве беспроводного модема можно использовать смартфон (в зависимости от модели/поддерживаемой версии ОС) для предоставления доступа телевизору к Интернету по каналу мобильной связи, используя USB-кабель.

Телевизор автоматически определит соединение с помощью функции USB-модема, если подключено совместимое мобильное устройство с включенной функцией USB-модема.

## Подтверждение состояния функции USB-модема

Нажмите кнопку **HOME**, затем выберите параметры [Установки]\* → [Системные настройки] → [Настройка] → [Сеть] → [Состояние привязки USB].

\* Только в определенных регионах/странах/моделях телевизора

## Политика конфиденциальности

При использовании вами следующих функций для подключения к Интернету на глобальные серверы компании Sony Visual Products Inc. поступит определенная информация, которая считается конфиденциальной информацией.

Для сбора и использования данной информации требуется ваше согласие.



- Обновление программного обеспечения системы при подключении глобальных серверов компании Sony Visual Products Inc. с помощью Интернета.
- Веб-контент или другие веб-службы от таких поставщиков услуг, как YouTube.

Ознакомьтесь с информацией в разделе "Политика конфиденциальности" и подтвердите свое согласие на экранах настройки телевизора в разделе "Автозапуск" или меню [Настройка]. Если вы хотите использовать эти функции, установите флажок [Принимаю] на каждом экране настройки. Если установлен флажок [Не принимаю], две верхние функции будут недоступны.

Для изменения данной настройки выберите **HOME**, а затем [Установки]\* → [Системные настройки] → [Настройка] → [Политика конфиденциальности].













\* Только в определенных регионах/странах/моделях телевизора

## Просмотр телевизора

- 1 Для включения телевизора нажмите кнопку  на телевизоре или пульте дистанционного управления.
- 2 Нажмите **DIGITAL/ANALOG** для переключения между цифровым и аналоговым входом.
- 3 Нажимайте цифровые кнопки или кнопки **PROG +/-** для выбора телеканала.
- 4 Нажимайте  +/- для регулировки громкости.

### В цифровом режиме

На короткое время на экране появится информационный баннер. Баннер может содержать следующие пиктограммы:

- : Служба данных (приложение трансляции)
- : Трансляция радиосигнала
- : Трансляция кодированных/получаемых по подписке программ
- : Доступно многоязычное аудиовещание
- : Доступны субтитры
- : Доступны субтитры и/или воспроизведение звука для людей с нарушениями слуха
- : Рекомендуемый минимальный возраст для просмотра текущей программы (от 3 до 18 лет)
- : Замок от детей
- : Блокировка цифровых программ
- : Доступна звуковая дорожка для слабовидящих
- : Доступны субтитры со звуковой дорожкой
- : Доступна многоканальная звуковая дорожка

## Изменение стиля просмотра

### Изменение формата экрана

- 1 Нажмите кнопку  несколько раз, чтобы выбрать формат экрана.

[Оптимальный]\*

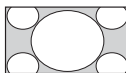

[4:3]

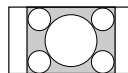

[Широкоэкранный]

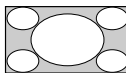

[Увеличенный]\*

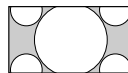

[14:9]\*

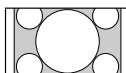

\* Части изображения сверху и снизу могут быть обрезаны.

#### Примечание

- Для исходных изображений HD невозможно выбрать формат [14:9].

### Для входа ПК HDMI (синхронизация ПК)

[Нормальный]

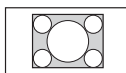

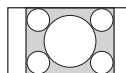

[Полный 1]

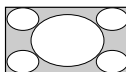

[Полный 2]



### Настройка выбора сцены

- 1 Нажмите **OPTIONS**.
- 2 Нажмите , затем  для выбора [Выбор сцены].  
При выборе необходимой сцены для нее автоматически устанавливаются оптимальное качество звука и изображения. Доступные для выбора опции могут отличаться. Недоступные опции затенены.

## Навигация по меню “Дом”

Кнопка **HOME** предоставляет доступ к различным установкам и функциям телевизора.

## Приложения

(Только в определенных регионах/ странах/ моделях телевизора)

### Все приложения

С помощью материалов Интернета вы можете получать развлечения по запросу непосредственно на экране телевизора. Возможен просмотр избранных веб-материалов Интернета (Кроме KDL-43RF4xx), таких как Photo Sharing Plus (Кроме KDL-43RF4xx), Фоторамка и FM-радио.

#### Примечание

- Убедитесь, что установлено подключение телевизора к Интернету и завершена работа с параметром [Настройка сети] (стр. 31).

## Использование материалов Интернета

- 1 Нажмите **HOME**.
- 2 Нажмите  $\uparrow/\downarrow/\leftarrow/\rightarrow$ , затем  $\odot$  для выбора [Все приложения].
- 3 Нажмите  $\uparrow/\downarrow/\leftarrow/\rightarrow$ , чтобы выбрать необходимую интернет-службу из списка.
- 4 Нажмите  $\odot$ , чтобы запустить просмотр выбранных материалов Интернета.
- 5 Нажмите красную/зеленую/желтую/синюю кнопку для сортировки приложений по следующим категориям: фото/музыка/видео/все.

## Выход из материалов Интернета

Нажмите **HOME**.

#### Примечание

- При возникновении трудностей с использованием этой функции убедитесь, что подключение к Интернету настроено правильно.
- Интерфейс доступа к интернет-содержанию зависит от поставщиков соответствующих услуг.
- Чтобы обновить службы материалов Интернета, нажмите кнопку **HOME** и выберите [Установки]\* → [Системные настройки] → [Настройка] → [Сеть] → [Обновить интернет-содерж.].

## Использование NETFLIX

Нажмите кнопку **NETFLIX** на пульте дистанционного управления, чтобы запустить меню.

#### Примечание

- Возможно, использование Netflix посредством прокси-сервера будет недоступно.

## Photo Sharing Plus

### (Кроме KDL-43RF4xx)

Подключитесь, копируйте и просматривайте избранные фотографии на телевизоре с помощью различных устройств (например, смартфоны или планшеты).

**HOME** → [Все приложения] → [Photo Sharing Plus]

#### Примечание

- Для подключения устройства к телевизору следуйте инструкциям на экране.
- Запустите веб-браузер на устройстве после подключения, затем следуйте инструкциям на экране для доступа к URL.

## Просмотр фотографий на телевизоре

- 1 Нажмите устройство для запуска.
- 2 Выберите фото.  
Выбранное фото автоматически отобразится на экране телевизора.

## Сохранение фотографии, отображаемой на телевизоре

- 1 Коснитесь миниатюрного изображения на устройстве, затем удерживайте нажатой фотографию для открытия контекстного меню.
- 2 Выберите [OK].

#### Примечание

- Подключите флэш-накопитель USB для сохранения до 50 фотографий.
- Одновременно к телевизору можно подключить до 10 смартфонов или планшетов.

- Максимальный размер файла фотографии составляет 20 МБ.
- Можно также включить фоновую музыку, выбрав файл, не превышающий размером 30 Мб.
- Поддерживается браузер по умолчанию для версии Android 2.3 или более поздней.
- Поддерживается браузер по умолчанию для системы iOS. Однако в зависимости от версии iOS некоторые функции могут быть недоступны.

## Использование телевизора в режиме фоторамки

В режиме фоторамки отображаются часы и календарь, одновременно с отображением фотографии и прослушиванием музыки или FM-радио.

**НОМЕ** → [Все приложения] → [Режим фоторамки]



## Запуск режима фоторамки во время проигрывания медиафайлов с носителя USB

- 1 Нажмите **OPTIONS** при воспроизведении фотографии или музыкального файла.
- 2 Нажмите  $\uparrow/\downarrow$ , затем  $\ominus$ , чтобы выбрать [Режим фоторамки] для запуска фоторамки.

## Выбор режима дисплея

Отображение в режиме фоторамки можно изменить, выбрав [Режим дисплея] в меню [Настройки фоторамки] (стр. 32).

## Выбор режима отображения часов

Можно выбрать один из трех режимов отображения часов, выбрав [Отображение часов] в меню [Настройки фоторамки] (стр. 32).

### Примечание

- Этот телевизор не оснащен резервной копией часов с питанием от батареек. При возникновении перебоев в подаче электропитания или отсоединении шнура питания текущие настройки времени и даты будут сброшены автоматически.

## Продолжительность

Для экономии электроэнергии телевизор непрерывно воспроизводит в режиме фоторамки до 24 часов до автоматического отключения. После автоматического отключения не используйте режим фоторамки по крайней мере один час, чтобы избежать выгорания панели. Значение параметра [Продолжительность] можно изменить в меню [Настройки фоторамки] (стр. 32).

Чтобы избежать выгорания панели, расположение фотографий, часов и календаря автоматически переключается каждый час.

## Прослушивание FM-радио (только для России и Украины)

**НОМЕ** → [Все приложения] → [FM-радио]

### Примечание

- Нажмите **PROG** +/- для выбора станции FM-радио. Нажмите  $\leftarrow$  **RETURN** для выхода из режима FM-радио.

## Предварительная настройка радиостанций

При первом использовании функции FM-радиостанции нажмите **НОМЕ** и выберите [Установки]\* → [Системные настройки] → [Настройка канала] → [Настройка FM радио] → [Автонастройка].

## Изменение предварительно настроенных радиостанций

- 1 Нажмите **OPTIONS** в режиме "FM радио".
- 2 Нажмите  $\uparrow/\downarrow$ , затем  $\ominus$  для выбора [Предустановки FM радио].
- 3 Нажмите  $\uparrow/\downarrow$ , затем нажмите  $\ominus$  для выбора радиостанции, которую нужно изменить.
- 4 Нажмите  $\uparrow/\downarrow$ , затем нажмите  $\ominus$  для изменения FM-частоты и редактирования названия станции FM радио.

### Примечание

- Если радиостанция издает шум, улучшить качество звука можно, нажав кнопку  $\leftarrow/\rightarrow$ .
- Если в FM-стереопрограмме имеются атмосферные помехи, нажимайте кнопку **AUDIO**, пока на экране не отобразится значение [Mono]. Это выключит стереоэффект, однако сократит шум.

\* Только в определенных регионах/странах/моделях телевизора

## Каналы

(Только в определенных регионах/странах/моделях телевизора)

### Список Программ

- 1 Нажмите **HOME** в цифровом режиме.
- 2 Нажмите  $\uparrow/\downarrow$ , затем  $\ominus$  для выбора [Список Программ].

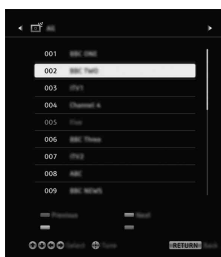

- 3 Нажмите  $\uparrow/\downarrow/\leftarrow/\rightarrow$ , а затем  $\ominus$  для выбора программы.

## Использование списка “Избранные”

Функция “Избранные” позволяет задать до четырех списков избранных программ. При просмотре телевизора нажмите  $\ominus$  для создания или отображения списка “Избранные”.

### Совет

- Нажмите синюю кнопку для редактирования списка “Избранные”. Выполняйте инструкции в нижней части экрана.

## ТВ-гид (EPG)

- 1 Нажмите  $\equiv$  **GUIDE** в цифровом режиме.



- 2 Нажмите  $\uparrow/\downarrow/\leftarrow/\rightarrow$ , а затем  $\ominus$  для выбора программы.

## Записи

- 1 Нажмите **HOME** в цифровом режиме.
- 2 Нажмите  $\uparrow/\downarrow/\leftarrow/\rightarrow$ , а затем  $\ominus$ , чтобы выбрать [Список заголовков], [Список таймеров], [Список ошибок] или [Ручной таймер записи] в меню [Записи].

### Примечание

- Нажмите кнопку **REC** для записи просматриваемой в цифровом режиме программы с помощью функции записи жесткого диска USB.
- Прежде чем начать запись, убедитесь, что жесткий диск подключен к телевизору.

## Носитель

### Воспроизведение фотографий/ музыки/видео через USB

На телевизоре можно воспроизводить фотографии/музыку/видео с цифровой камеры/видеокамеры/смартфона Sony (в зависимости от модели)\*, подключенного при помощи кабеля USB, или с запоминающего устройства USB.

- 1 Подключите поддерживаемое устройство USB к телевизору.  
\*Для устройства должен быть установлен режим передачи мультимедиа (MTP).
- 2 Нажмите **HOME**.
- 3 Нажмите  $\uparrow/\downarrow/\leftarrow/\rightarrow$ , а затем  $\odot$ , чтобы выбрать [Фото], [Музыка] или [Видео] в меню [Носитель].
- 4 Отобразится параметр [Выбор устройства]. Для выбора устройства нажмите  $\uparrow/\downarrow$ , затем  $\odot$  (Кроме KDL-43RF4xx).
- 5 Нажмите  $\uparrow/\downarrow/\leftarrow/\rightarrow$ , затем нажмите  $\odot$  для выбора файла или папки.
- 6 Если подключено больше одного устройства USB, нажмите красную кнопку для выбора [Параметры воспр.], затем [Выбор устройства], чтобы выбрать необходимое устройство USB (только для модели KDL-43RF4xx).

### Параметры воспр.

В режиме просмотра миниатюр нажмите красную цветную кнопку для отображения списка настроек воспроизведения с USB.

### Установки отображения

Нажмите **OPTIONS** в режиме просмотра миниатюр для отображения параметра для изменения режима просмотра миниатюр на режим просмотра списка.

## Настройка качества изображения и звука мультимедийных файлов на USB-устройстве

Во время воспроизведения нажмите **OPTIONS** и выберите [Изображение] или [Звук].

### Примечание

- Нажмите  $\uparrow/\downarrow/\leftarrow/\rightarrow$ , затем нажмите  $\odot$  для выбора и регулировки элемента.

## Воспроизведение фото в виде слайд-шоу (фото)

- 1 Нажмите зеленую кнопку в режиме просмотра миниатюр/списка для запуска слайд-шоу.  
Чтобы установить [Эффекты Слайд-шоу] и [Скорость слайд-шоу], нажмите **OPTIONS** → [Параметры воспр.].  
Чтобы остановить слайд-шоу, нажмите  $\leftarrow$  **RETURN**.

### Примечание

- Когда телевизор получает доступ к данным на устройстве USB, соблюдайте следующие меры.
  - Не выключайте телевизор.
  - Не отключайте кабель USB.
  - Не отключайте устройство USB.Это может повредить данные на устройстве USB.
- Компания Sony не несет ответственности за любой ущерб или потерю данных на записывающем носителе из-за сбоя подключенных устройств или телевизора.
- Файловая система на устройстве USB поддерживает стандарты FAT16, FAT32 и NTFS.
- Имя файла или папки в некоторых случаях может отображаться неправильно.
- При подключении цифровой камеры Sony установите режим USB-подключения камеры на "Авто" или "Устройство хранения". Для получения дополнительной информации о режиме USB-подключения см. инструкции, прилагаемые к цифровой камере.
- Используйте запоминающее устройство USB, отвечающее стандартам класса устройств хранения USB.
- Если выбранный файл содержит неправильные сведения контейнера или является неполным, его будет невозможно воспроизвести.

## Формат USB-видео

- AVI (.avi)  
Видеокодэк: MPEG1, MPEG2, Xvid, MPEG4, H.264, Motion JPEG  
Аудиокодэк: PCM, MPEG1 Layer1/2, MPEG2 AAC, MPEG4 AAC, MPEG4 HE-AAC, Dolby Digital, Dolby Digital Plus, WMA v8, MP3
- ASF (.wmv, .asf)  
Видеокодэк: WMV v9, Xvid, VC-1  
Аудиокодэк: MP3, WMA v8
- MP4 (.mp4, .mov, .3gp)  
Видеокодэк: MPEG4, H.264, H.263, Motion JPEG, H.265  
Аудиокодэк: MPEG1 Layer1/2, MP3, MPEG2 AAC, MPEG4 AAC, MPEG4 HE-AAC, AC4
- MKV (.mkv)  
Видеокодэк: WMV v9, MPEG4, H.264, VC-1, VP8, VP9, H.265  
Аудиокодэк: PCM, MPEG1 Layer1/2, MP3, MPEG2 AAC, MPEG4 AAC, MPEG4 HE-AAC, Dolby Digital, WMA v8, Dolby Digital Plus, DTS, FLAC, VORBIS
- WebM (.webm)  
Видеокодэк: VP8, VP9  
Аудиокодэк: VORBIS
- PS (.mpg, .mpeg, .vro, .vob)  
Видеокодэк: MPEG1, MPEG2  
Аудиокодэк: MPEG1 Layer1/2, MP3, Dolby Digital, Dolby Digital Plus, DTS
- TS (.ts, .m2ts)  
Видеокодэк: MPEG2, H.264, VC-1, H.265  
Аудиокодэк: MPEG1 Layer1/2, MP3, MPEG2 AAC, MPEG4 AAC, MPEG4 HE-AAC, Dolby Digital, Dolby Digital Plus, DTS, AC4

## Формат USB-музыки

- LPCM, DTS-CD (.wav)
- MPEG1 audio layer3 (.mp3)
- WMA v8 (.wma)
- FLAC (.flac)

## Формат USB-фото

- JPEG (.jpg, .jpeg)

### Примечание

- Воспроизведение файлов в указанных форматах не гарантируется.

## Воспроизведение фотографий/ музыки/видео через домашнюю сеть.

### (Кроме KDL-43RF4xx)

Вы можете просматривать и прослушивать различное содержимое (например, фото/видеофайлы, музыку), хранимое на серверах мультимедиа DLNA Certified™. Функция домашней сети позволяет просматривать/прослушивать содержимое в других комнатах.

## Воспроизведение фото/музыки/видео

- 1 Нажмите кнопку **HOME**, выберите [Носитель] → [Фото], [Музыка] или [Видео] → желаемый сервер мультимедиа.
- 2 Выберите в списке файлы или папки для воспроизведения.

### Примечание

- Необходимо использовать сервер DLNA Certified™.
- Файлы в сетевом устройстве должны быть следующих форматов:
  - Статические изображения: JPEG
  - Музыка: MP3, линейный PCM, WMA
  - Видео: AVCHD, MPEG2, MPEG1, MP4 (AVC), MP4 (MPEG4), WMV
- В зависимости от файла воспроизведение может быть невозможным даже при использовании поддерживаемых форматов.

## Renderer

На экране телевизора можно воспроизводить фото/видео файлы и музыку, сохраненные на сетевых устройствах (например, цифровых фотокамерах, мобильных телефонах, ПК), непосредственно с конечного устройства. Сеть также должна быть совместима с устройствами renderer.

## Параметры Renderer

Нажмите кнопку **HOME**, затем выберите [Установки]\* → [Системные настройки] → [Настройка] → [Сеть] → [Настройка домашней сети] → [Renderer].

## Настройки отображения для серверов мультимедиа

Выберите серверы домашней сети для отображения в меню “Дом”. Может отображаться до 10 серверов.

**1** Нажмите кнопку **HOME**, затем выберите параметры [Установки]\* → [Системные настройки] → [Настройка] → [Сеть] → [Настройка домашней сети] → [Настройки отображ. серверов].

**2** Выберите сервер для отображения в пункте “Выбор устройства”.

\* Только в определенных регионах/странах/моделях телевизора

## Установки

### Системные настройки

#### Примечание

- Опции, которые можно настроить, изменяются в зависимости от ситуации. Недоступные опции затенены или не отображаются.
- Функции спутников будут доступны только для моделей с приемом спутниковых каналов.

### Изображение

#### Режим изображения

Настройка режима изображения.

#### Сброс

Сброс всех настроек параметра [Изображение] до значений по умолчанию, кроме параметра [Режим изображения].

#### Подсветка

Настройка яркости подсветки.

#### Контраст

Увеличение или уменьшение контрастности изображения.

#### Яркость

Увеличение или уменьшение яркости изображения.

#### Цветность

Увеличение или уменьшение цветовой насыщенности.

#### Оттенок

Увеличение или уменьшение зеленых и красных тонов.

#### Цветовой тон

Настройка белого тона изображения.

#### Резкость

Усиление или уменьшение резкости изображения.



---

## Создание реальности

Настройте четкость и уровень шума для получения реалистичного изображения.

**Разрешение:** Настройте четкость и яркость. Выберите [Вручную] в [Создание реальности] для регулировки значения в [Разрешение].

---

## Шумопонижение

Снижение уровня шумов изображения (зернистое изображение) при слабом сигнале.

---

## MPEG шумопонижение

Снижение уровня шумов изображения в MPEG-сжатых видео.

---

## Режим Фильм

Обеспечение более плавного движения изображения во время воспроизведения дисков BD (Blu-ray Disc), DVD или видеокассет. Выберите [Авто] для воспроизведения исходного изображения без изменений.

### Примечание

- Если в сигнале изображения присутствует большое число помех или искажений, [Режим Фильм] автоматически выключится, даже если установлено значение [Авто].
- 

## Доп. установки

Подробные настройки параметра [Изображение].

**Сброс:** Сброс всех дополнительных установок к установкам по умолчанию.

### Доп. улучш. контраста:

Автоматическая регулировка параметров [Подсветка] и [Контраст] для сцен с темным изображением.

**Корректор черного:** Улучшение контрастности черных зон для большего контраста.

**Гамма:** Регулировка баланса ярких и темных зон изображения.

**Ярко-белый цвет:** Усиление белого.

**Живые цвета:** увеличение яркости цветов.

---

**Режим LED Motion:** Сокращение уровня размытости в фильмах при помощи управления источником светодиодной подсветки, однако при этом уменьшается яркость.

## Звук

### ClearAudio+

Благодаря устойчивой технологии обработки цифровых сигналов обеспечивается наилучшее качество звука.

---

### Режим звука

Установите в соответствии с воспроизводимым содержанием.

---

### Сброс

Выполните сброс параметров [Окруж. звук], [Объемный эффект], [Восстановление звука (DSEE)], [Эквалайзер], [Голосовой фильтр], [Авторегулировка громкости], [Баланс] и [Коррекция громкости].

---

### Окруж. звук

Воспроизведение реалистичного объемного звука.

---

### Объемный эффект

Регулировка объемного звукового эффекта.

---

### Восстановление звука (DSEE)

Воспроизведение естественного объемного звука с помощью декодирования верхних частот. Короткие звуки обычно теряются при цифровом сжатии.

---

### Эквалайзер

Регулировка установок частоты звука.

---

### Голосовой фильтр

Усиление голоса или окружающего аудио.

---

### Авторегулировка громкости

Автоматическая компенсация уровня громкости, которая зависит от программы или входа.

---

---

## Баланс

Усиление громкости левого или правого динамика.

---

## Коррекция громкости

Регулировка уровня громкости текущего входа по отношению к другим входам.

---

## Двухканальный звук

Установка для звука динамика значения [Моно], [Сtereo], [A] или [B].

### Примечание

- Если сигнал очень слабый, сигнал автоматически становится монофоническим.
- Если при приеме программы NICAM слышны помехи стереозвука, то выберите значение [Моно]. Звук становится монофоническим, но уровень шумов сокращается.
- Настройка [Двухканальный звук] сохраняется в памяти для каждой программы.
- При установке значения [Моно] не удастся принимать стереосигнал трансляции.

### Совет

- Если к телевизору подключено другое оборудование, то установите для параметра [Двухканальный звук] значение [Stereo], [A] или [B].

---

## Доп. установки

### Динамический диапазон:

Компенсация разницы аудиоуровня для разных каналов.

### Примечание

- В зависимости от программы данный эффект может не проявляться или сказываться по-разному независимо от установки параметра [Динамический диапазон].

**Dolby Digital Plus Out:** Выберите [Авто], чтобы звук выводился через поток Dolby Digital Plus на канал ARC, когда в подключенной аудиосистеме доступна функция Dolby Digital Plus.

Когда в качестве выхода выбран поток Dolby Digital Plus, выход Digital Audio Out (оптический)\* отключается.

Выберите [Выкл.], чтобы преобразовать поток Dolby Digital Plus в Dolby Digital как для выхода ARC (аудиосистема), так и для выхода Digital Audio Out (оптический)\*.

\* Только в определенных регионах/странах/моделях телевизора.

**Уровень аудио HE-AAC:** Регулировка уровня звука HE-AAC.

**Уровень звука MPEG:** Регулировка уровня звука MPEG.

**Оптимизатор диалога Dolby AC-4:** АРегулировка уровня звука диалога для источника AC-4.

---

## Управление экраном

### Формат экрана

Для получения более подробной информации о формате экрана см. стр. 18.

---

### Автоформат

Автоматическое изменение параметра [Формат экрана] в соответствии с форматом входного сигнала.

---

### 4:3 по умолч.

Задает [Формат экрана], используемый по умолчанию, для воспроизведения входного сигнала в формате 4:3.

---

### Авто Обл. отображения

Автоматический подбор наиболее подходящего формата экрана.

---

### Обл. отображения

Регулировка области отображения.

---

### **Сдвиг по горизонтали**

Регулировка горизонтального положения изображения.

---

### **Сдвиг по вертикали**

Регулировка положения изображения по вертикали.

---

### **Размер по вертикали**

Служит для настройки вертикального положения изображения, если для параметра [Формат экрана] установлено значение [Оптимальный].

---

### **Параметры ПК**

Выберите [Формат экрана], см. стр. 18.



## **Настройка каналов**

### **Настр. аналоговых каналов**

#### **Автонастройка аналоговых станций:**

Настройка всех доступных аналоговых каналов. Обычно эту операцию не нужно выполнять, так как каналы настраиваются при первоначальной установке телевизора. Однако эта опция позволяет повторить процесс (например, перенастроить телевизор после переезда или для поиска новых каналов, которые были запущены телекомпаниями).

**Руч. настр. прогр.:** Перед выбором [Система ТВ]/[Канал]/[АПЧ]/[Аудиофильтр]/[Пропуск]/[Система цвета] нажмите **PROG +/-** для выбора номера программы с каналом. Нельзя выбрать номер программы для канала, для которого установлен параметр [Пропуск].

#### **Программа**

Предварительная установка каналов программ вручную.

#### **Уровень сигнала**

Отображение уровня сигнала для программы, которая просматривается в данный момент.

**Сортировка прогр.:** Изменение порядка расположения каналов на телевизоре.

---

### **Цифровая конфигурация**

#### **Цифровая настройка:**

##### **Автопоиск цифр. каналов**

Настройка доступных цифровых каналов. Эта опция позволяет перенастроить телевизор после переезда или для поиска новых каналов, которые были запущены телекомпаниями.

##### **Диапазон автонастройки**

**Стандартный:** Поиск доступных каналов в регионе/стране.

**Полный:** Поиск доступных каналов независимо от региона/страны.

##### **Примечание**

- [Автопоиск цифр. каналов] можно запустить после переезда в новое место, при смене поставщика услуг или для поиска новых запущенных каналов.

##### **Редакт. списка программ**

Удаление нежелательных цифровых каналов и изменение порядка цифровых каналов на телевизоре.

##### **Ручн. поиск цифр. каналов**

Ручная настройка цифровых каналов.

## Настройка субтитров:

### Установка субтитров

При установке значения [Для людей с наруш. слуха] на экране вместе с субтитрами могут также отображаться визуальные пояснения (если канал передает такую информацию).

### Основной язык

Выбор основного языка, на котором будут отображаться субтитры.

### Дополнительный язык

Выбор дополнительного языка, на котором будут отображаться субтитры.

## Настройка звука:

### Тип аудио (Аудио описание)

#### Нормальный

Указывает стандартный тип аудио.

#### Аудио описание

Предоставление аудиоописания (дикторского текста) визуальной информации, если телеканалы передают подобные данные.

#### Для людей с наруш. слуха

Переключение телевизора в режим вещания для людей с ослабленным слухом при выборе значения [Для людей с наруш. слуха].

#### Произносимые субтитры

Переключение телевизора в режим субтитров со звуковой дорожкой, если на каналах телевизора передается такая информация.

### Основной язык

Выбор основного языка для программы. Некоторые цифровые каналы могут передавать несколько языков аудио для программы.

### Дополнительный язык

Выбор дополнительного языка для программы. Некоторые цифровые каналы могут передавать несколько языков аудио для программы.

### Уровень микширования

Регулировка основного аудио телевизора и выходных уровней аудиоописания.

### Совет

- Данная опция доступна только при выборе параметра [Аудио описание] на вкладке [Тип аудио (Аудио описание)].

## Настройка Guide:

### Обновление Guide в режиме ожидания

В режиме ожидания телевизор получает данные EPG.

## Техн. конфигурация:

### Автообновление станций

Настройка телевизора на обнаружение и сохранение новых цифровых станций, когда они становятся доступными.

### Замена станций

Выберите [Вкл.] для автоматического изменения канала, если вещательная компания переводит вещание просматриваемой программы на другой канал.

### Передача списка программ

Импортируйте или экспортируйте настраиваемые программы с помощью устройства USB.

## Настройка спутника:

Позволяет автоматически выполнить настройку спутниковых каналов.

### Цифровая настройка спутника

Настройка доступных спутниковых станций.

Эта опция позволяет перенастроить телевизор после переезда или для поиска новых каналов, которые были запущены телекомпаниями.

### Примечание

- Можно определить тип установки и настроить параметры в соответствии с процедурой настройки, приведенной ниже:

#### Конфигурация антенны

Позволяет выбрать один из следующих типов: передача по одному кабелю, стационарная антенна или DiSEqC.

Также можно выбрать следующие типы установки спутниковой антенны:

передача по одному кабелю, стационарная антенна или DiSEqC.

При установке системы для передачи по одному кабелю спутниковые программы будут передаваться на несколько ресиверов через один коаксиальный кабель. Каждому ресиверу или тюнеру выделяется один пользовательский диапазон.

При установке по стандарту DiSEqC можно подключаться к нескольким спутниковым антеннам или LNB (при наличии), и переключиться между ними с помощью элементов управления телевизора.

Тип установки "Стационарная антенна" является самым простым. Для такой установки потребуется всего одна спутниковая тарелка и LNB.

**Диапазон**

Количество пользовательских диапазонов, выделенных для телевизора или тюнера.

**Диапазон частот**

Частота пользовательских диапазонов, выделенных для телевизора или тюнера.

**Другой (Общие спутники)**

Телевизор будет выполнять поиск спутниковых станций на основе общих параметров.

**Управление DiSEqC**

Параметры для управления дополнительным спутниковым оборудованием, например, спутниковыми коммутаторами.

**Тип сканирования**

Полное сканирование представляет собой сканирование всех доступных частот сигнала.

Сетевое сканирование — это сканирование на основе предварительно заданных параметров сети.

Сканирование вручную позволяет устанавливать частоту сканирования и другие параметры транспондера.

**Совет**

- Если после выполнения данного сетевого сканирования станции не были обнаружены, запустите полное сканирование.

**Редактирование списка спутниковых программ**

Удаление нежелательных спутниковых станций и изменение порядка станций на телевизоре.

**Автообновление спутн. станций**

Настройка телевизора на обнаружение и сохранение новых спутниковых станций, когда они становятся доступными.

**Обновление станций вручную (с сохранением избранных и таймеров):**

Поиск доступных станций обновляется вручную.

**Настройка модуля CA:**

Эта опция позволяет получить доступ к платным программам, распространяемым по подписке при условии, что имеется CAM (Модуль ограниченного доступа) и карточка абонента.

**PIN модуля CA:**

Позволяет ввести 8 цифр PIN-кода CAM (Модуль ограниченного доступа) для сохранения в телевизоре.

**Удалить список услуг:**

используется для удаления списка служб. Выберите [Да] для удаления.

**Настр. интеракт. прилож. (Кроме KDL-43RF4xx):**

Служба интерактивного приложения предлагает высококачественный цифровой текст и графику, а также дополнительные параметры. Служба поддерживается вещательными компаниями.

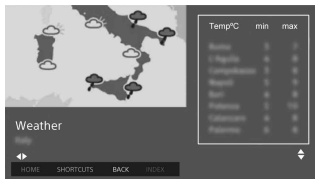

**Интерактивное приложение**

Обеспечивает просмотр программ с функциями интерактивных служб.

**Автозапуск приложения**

Автоматический запуск приложений, относящихся к вещанию.

**Приложение для (Прог. [текущая программа])**

Включение службы интерактивного приложения для текущей программы.

**Примечание**

- Интерактивная служба доступна только при наличии вещательной компании.
- Доступные функции и содержимое экрана зависят от вещательной компании.

---

## Настройка FM радио (только для России и Украины)

Настройка до 30 FM-радиостанций, которые принимаются в вашем регионе.

**Автонастройка:** Автоматическая настройка и сохранение всех доступных каналов.

**Предустановки FM радио:** Ручная настройка и сохранение каждого доступного канала по одному.

### Примечание

- Чтобы включить эту функцию, перейдите в режим FM радио с помощью кнопки “Дом (Меню)” (стр. 20), предварительно настройте необходимые FM-радиостанции в соответствии с указанными выше инструкциями.



## Замок от детей

### PIN-код

Установка PIN-кода для блокировки каналов, внешних входов, интернет-служб и всех параметров, связанных с настройкой. Используйте кнопки **0–9** на пульте дистанционного управления для ввода четырехзначного PIN-кода.

---

### Смена PIN кода

Используется для изменения PIN-кода.

---

### Родительская оценка

Настройка возрастного ограничения для просмотра. Для просмотра программы с рейтингом выше указанного вами возраста введите правильный PIN-код.

---

### Настроить защиту

Включите или выключите защиту операций, связанных с программой.

---

### Блокировка цифровых программ

Блокировка цифровых каналов от просмотра. Чтобы просмотреть заблокированный канал, выберите [Разблокирован].

---

### Блокировка спутн. программ

Выполняется блокировка просмотра спутниковых программ. Чтобы просмотреть заблокированную программу, выберите [Разблокирован].

### Примечание

- Чтобы просмотреть заблокированную программу, введите PIN-код или выберите в меню функции [Замок от детей] параметр [Программа заблокирована].

---

### Замок на внешние входы

Блокирует внешний вход от просмотра. Для обзора внешнего устройства ввода выберите [Разблокирован].

### Примечание

- Для временного отключения функции [Замок от детей] введите правильный PIN-код заблокированного канала или внешнего входа. Для возобновления действия настроек [Замок от детей] выключите и включите телевизор.

### Совет

- В случае утери PIN-кода см. стр. 46.

---

### Блокировка для названий записей (только для Соединенного Королевства)

Можно блокировать записанное содержимое путем отображения экрана, на котором требуется ввести пароль для доступа.

---

### Блокировка интернета (Кроме KDL-43RF4xx)

Блокировка просмотра материалов Интернета.

Чтобы просмотреть материалы Интернета, выберите параметр [Разблокирован].

## Настройка

### Сеть (Кроме KDL-43RF4xx)

**Настройка сети:** Настройка параметров состояния сети.

#### Состояние привязки USB:

Отображение состояния функции USB-модема.

**Приоритетность IPv6/IPv4:** Выберите переключение на [IPv6] или [IPv4 (рекомендуется)].

#### Примечание

- Чтобы использовать сеть с [IPv6], выберите [IPv6], затем выберите [Просто] в разделе [Настройка сетевого соединения].
- После выбора IPv6 нельзя установить прокси-сервер HTTP.
- При выборе IPv6 некоторые сайты браузеров Интернета, приложения или содержимое будут недоступны для просмотра.

**Встроенная Wi-Fi:** Установка параметров [Вкл.] или [Выкл.] для встроенной беспроводной сети LAN.

Выберите параметр [Выкл.], если встроенная беспроводная сеть LAN не используется.

При переключении с параметра [Выкл.] на [Вкл.] установите сетевое подключение с помощью [Настройка сети].

**Wi-Fi Direct:** Включение и отключение соединения телевизора с совместимым Wi-Fi-устройством, например ПК, мобильным телефоном или цифровой камерой.

**Настройки Wi-Fi Direct:** Подключение устройства Wi-Fi direct к телевизору с помощью функции Wi-Fi Direct. Если не удастся подключиться, нажмите кнопку **OPTIONS** и выберите [Вручную].

**Имя устройства:** Изменение имени телевизора, отображаемого на подключенном устройстве.

**Обновить Интернет-содерж:** Чтобы получить доступные службы веб-содержимого, подключитесь к Интернету.

### Настройка домашней сети:

#### Настройки отображ. серверов

Отображение списка подключенных серверов. В пункте "Выбор устройства" можно выбрать сервер для отображения.

#### Диагностика сервера

Выполняется диагностика возможности подключения телевизора к каждому из серверов в домашней сети.

#### Дистанционный запуск

С помощью данной функции подключенное устройство в домашней сети включает телевизор.

#### Примечание

- Энергопотребление в режиме ожидания увеличится, если установлен параметр [Вкл.].

#### Renderer

##### Функция Renderer

Позволяет воспроизводить на телевизоре файлы мультимедиа с устройства (например, цифровой камеры).

##### Контроль доступа к Renderer

Обеспечение доступа от указанного устройства управления.

##### Настройка Renderer

Регулирование подробных настроек [Настройка Renderer].

---

### Главный экран (Только в определенных регионах/странах/моделях телевизора)

Позволяет переключаться между функциями меню «Дом», а именно между [Основной] или [Дополнительно]. Выберите [Дополнительно] для включения расширенных возможностей.

---

### Политика конфиденциальности (Кроме KDL-43RF4xx)

Для подтверждения политики конфиденциальности выберите [Принимаю] или [Не принимаю]. (стр. 17)

---

## Настройка конфиденциальности\*

Управление персональной информацией.

\* Только в определенных регионах/странах/моделях телевизора.

---

## Настройки фоторамки

**Режим дисплея:** Позволяет выбрать режим дисплея. См. стр. 20.

**Отображение часов:** Выбор режима отображения часов.

### Примечание

- Данная опция доступна, если в меню [Режим дисплея] выбран параметр [Изображение и часы] или [Часы на весь экран].

**Аудио приложение:** Установка [FM-радио], [Музыка] или [Выкл.] в качестве аудиоприложения.

**Выбор изображения:** Выбор изображения.

**Выбор музыки:** Выбор музыки.

**Настройки слайдшоу:** Выберите режим отображения: слайдшоу или одна фотография.

**Настр.воспр. музыки:** Выбор прослушивания всех дорожек, или одной дорожки.

**Продолжительность:** Выбирает период времени, через которое телевизор автоматически переходит в режим ожидания.

**Первый день недели:** Установка дня [Воскресенье] или [Понедельник] в качестве первого дня недели в календаре.

---

## Автоматический запуск USB

При подключении устройства USB к порту USB выберите [Вкл.] для автоматического просмотра миниатюрных изображений последних использованных файлов фотографий/музыки/видео.

---

## Часы/Таймеры

Установка таймера и часов.

**Таймер сна:** Установка времени в минутах, в течение которого телевизор будет оставаться включенным до автоматического выключения.

**Таймер включения:** Выведение телевизора из режима ожидания в установленное время, настроенное на необходимый канал или вход. Перед настройкой этой функции убедитесь, что настроено правильное время.

**Устан. часов:** Настройка текущего времени и даты.

### Авто/Вручную

Выберите [Вручную] для установки текущего времени вручную.

### Автоматическое обновление часовых поясов

Можно выбрать, будет ли автоматически выбираться часовой пояс.

**Вкл.:** Автоматически выполняет переключение с зимнего времени на летнее и наоборот в соответствии с календарем.

**Выкл.:** Время выводится в соответствии с установкой параметра [Часовой пояс].

### Автоматический переход на летнее время

Позволяет активизировать или отменить переключение с зимнего времени на летнее и наоборот.

### Дата

Установка текущей даты.

### Время

Установка текущего времени.

### Часовой пояс

Позволяет вручную выбрать часовой пояс, если он отличен от пояса, заданного по умолчанию для выбранной страны/региона.



---

## Настройка записи

Регистрация и отмена регистрации жесткого диска для функции записи.

### Автообновление времени записи:

#### Вкл.

Время записи будет автоматически обновлено в соответствии с изменениями сигнала вещания.

#### Выкл.

Время записи основывается на времени регистрации/сохранения.

Не рекомендуется изменять настройку данного меню при наличии действующих зарегистрированных таймеров.

---

## Автозапуск

Запуск первоначальной процедуры настройки. Эта опция позволяет перенастроить телевизор после переезда или для поиска новых каналов, которые были запущены телекомпаниями.

---

## Язык / Language

Выбор языка меню.

---

## Физическая клавиатура (только для веб-браузера\*) (Кроме KDL-43RF4xx)

Выберите язык физической клавиатуры, если данная клавиатура подключена к телевизору.

\* Только в определенных регионах/странах/моделях телевизора.

---

## Загрузочный логотип

Выберите [Вкл.] для отображение логотипа при включении телевизора. Выберите [Выкл.], чтобы отключить эту функцию.

---

## Индикатор LED

Выберите [Вкл.], чтобы индикатор LED загорелся. Выберите [Выкл.], чтобы отключить эту функцию.

---

## Настройка AV

**Предустановка AV:** Назначение имен внешнему входу оборудования.

### Задействовать

Выберите [Авто], чтобы отображать имена только при подключении оборудования, или [Всегда] чтобы отображать их независимо от состояния подключения.

**Система цвета:** Выбор системы цвета в соответствии с композитным видеосигналом от источника входного сигнала.

**Динамики:** Выбор выхода звука через динамики телевизора или внешнее аудиооборудование.

### Наушники/Линейный выход звука:

Установка выхода звука на наушники, внешние аудиосистемы или активный сабвуфер, подключенный к телевизору.

Отключите наушники от телевизора при выборе [Линейный выход звука (Постоянный)], [Линейный выход звука (Регулируемый)] или [Сабвуфер].

#### Линейный выход звука (Постоянный)

Аудиовыход телевизора является постоянным. Используйте элемент управления громкостью аудиоресивера для регулировки громкости (и другими параметрами аудио) через аудиосистему.

#### Линейный выход звука (Регулируемый)

При использовании внешней аудиосистемы выходом громкости с линейного выхода звука можно управлять при помощи пульта дистанционного управления телевизора.

### **Связь наушников с динам.:**

Включение/выключение внутренних динамиков телевизора при подключении наушников к телевизору.

### **Громкости наушников:** Регулировка громкости наушников.

#### **Примечание**

- Этот параметр не доступен, если для параметра [Наушники/линейный выход звука] установлено значение [Линейный выход звука (постоянный)], [Линейный выход звука (регулируемый)] или [Сабвуфер].

**Сабвуфер:** Чтобы включить, установите для [Наушники/линейный выход звука] значение [Сабвуфер].

#### **Уровень сабвуфера**

Регулировка уровня громкости сабвуфера.

#### **Фаза**

Выбор полярности фазы.

#### **Синхронизация сабвуфера**

Регулировка времени запаздывания звука сабвуфера.

**Цифровой аудиовыход:** Установка аудиосигнала, который выводится при подключении цифрового (оптического)\* кабеля аудиовыхода или кабеля HDMI.

\* Только в определенных регионах/странах/моделях телевизора.

#### **Авто 1**

Вывод сжатой аудиоинформации без изменений.

#### **Авто 2**

Вывод только сжатой аудиоинформации для многоканального содержимого без изменений.

#### **PCM**

Вывод в PCM.

### **Расположение телевизора:**

Улучшение установок динамиков при выборе пункта [Настольная подставка] или [Настенная установка] в соответствии с расположением телевизора.

### **Формат сигнала HDMI (Только в определенных регионах/странах/моделях телевизора):**

#### **Стандартный**

Стандартный формат HDMI для обычного использования.

#### **Расширенный**

Необходимо устанавливать только при использовании устройств с поддержкой формата HDMI 2K HDR (расширенный динамический диапазон).

#### **Примечание**

- Форматы сигналов HDMI IN 1 и HDMI IN 2 изменяются одновременно.
- Выберите [Стандартный], если изображение и звук воспроизводятся ненадлежащим образом в [Расширенный].
- Некоторое содержимое может не отображаться в формате 2K HDR, если содержимое 4K HDR воспроизводится с устройства-источника.

---

### **Настройки Sync BRAVIA**

Позволяет телевизору устанавливать коммуникацию с оборудованием, совместимым с функцией "Управление BRAVIA Sync" и подключенным к разъемам HDMI телевизора. Обратите внимание, что установки соединения также необходимо выполнить на подключенном оборудовании.

**Управление Sync BRAVIA:** Установка связи между работой телевизора и подключенным оборудованием, совместимым с функцией "Управление BRAVIA Sync". Если установлено значение [Вкл.], доступны следующие функции. При подключении специального оборудования Sony, совместимого с функцией "Управление BRAVIA Sync", эта настройка автоматически применяется к подключенному оборудованию.

**Автовыкл. устройств:** Если для этого параметра установлено значение [Вкл.], подключенное оборудование, совместимое с функцией “Управление BRAVIA Sync”, выключается при переходе телевизора в режим ожидания.

**Автовключение ТВ:** Если для этого параметра установлено значение [Вкл.], телевизор включается при включении подключенного оборудования, совместимого с функцией “Управление BRAVIA Sync”.

#### Список устр-в Sync BRAVIA:

Отображение списка подключенного оборудования, совместимого с функцией “Управление BRAVIA Sync”. Выберите [Активировать] для обновления [Список устр-в Sync BRAVIA].

#### Кнопки управления устройством:

Выбор функций кнопок пульта дистанционного управления телевизора для работы с подключенным оборудованием.

Нет

Отключение управления при помощи пульта дистанционного управления.

#### Стандартные

Для основных операций, например кнопки навигации (вверх, вниз, влево или вправо и т.д.).

#### Кнопки настройки

Для основных операций и операций кнопок для каналов, например **PROG +/-** или **(0-9)** и т.д. Это может быть удобно при управлении тюнером или декодером и т.д. при помощи пульта дистанционного управления.

#### Кнопки меню

Выполнение обычных операций и управление кнопками **HOME/OPTIONS**.

Это может быть удобно при выборе меню проигрывателя BD и т.д. при помощи пульта дистанционного управления.

#### Кнопки настр. и меню

Для основных операций и операций кнопок для каналов, а также кнопки **HOME/OPTIONS**.

#### Примечание

- Некоторое оборудование с функцией [Управление Sync BRAVIA] не поддерживает функцию [Кнопки управления устройством].

### Настройка сети (только для модели Соединенного Королевства KDL-43RF4xx)

Позволяет настроить параметры IP порта Ethernet телевизора и установить сетевое подключение.

#### Примечание

- Для установки локальной сети используйте кабель категории 5 (не входит в комплект).
- Этот телевизор оснащен поддержкой дополнительных материалов/служб, предоставляемых с помощью функции MHEG Internet Connected Services. Данный телевизор не оснащен поддержкой общих функций Интернета (IPTV/веб-службы/электронная почта и т. д.).

### Клиентская поддержка

Предоставление данных о модели телевизора, программном обеспечении и других данных.

Подробнее см. стр. 36.



### Сброс

Сброс установок “Эко” до значений по умолчанию.

### Энергосбережение

Снижение потребляемой мощности телевизора с помощью настройки подсветки.

При выборе параметра [Откл. изобр.] изображение отключается. Звук остается без изменений.

### Отключение неиспользуемого ТВ

Выключение телевизора, если он не используется в течение установленного времени.

## Настройка сети

(Кроме KDL-43RF4xx)

### Просмотр настроек и состояния сети

Отображает настройки и состояние сети.

### Настройка сетевого соединения

Позволяет настраивать сетевое подключение.

## Клиентская поддержка

### Название модели

Отображение названия модели телевизора.

### Версия программн. обеспечения

Отображение текущей версии программного обеспечения телевизора.

### Цифровое ТВ

Выберите [Системная информация] для отображения информации о цифровых каналах телевизора.

### Внешние входы

Выберите параметр [Смотрите предустановки AV] для просмотра или управления входом телевизора.

### Проверка изображения

Показать тестовое изображение:

Проверка состояния изображения на дисплее.

### Обновление системы (только для модели KDL-43RF4xx)

Выберите для выполнения обновления системы.

### Обновление программн. обесп. (Кроме KDL-43RF4xx)

Обновление системы ТВ с помощью накопителя USB или посредством сети.

#### Примечание

- Обновление программного обеспечения при помощи сети Интернет может происходить по-разному в зависимости от региона, страны и модели телевизора.
- Для обновления программного обеспечения посетите веб-сайт поддержки Sony.

## Автоматическая загрузка ПО

Выберите [Вкл.], чтобы загрузить программное обеспечение автоматически. Выберите [Выкл.], чтобы отключить эту функцию.

## Заводские настройки

Сброс всех установок до заводских установок. После завершения процесса отобразится экран первоначальной настройки.

#### Примечание

- Ни в коем случае не выключайте телевизор в течение этого времени (занимает 30 секунд) и не нажимайте кнопки.

## Инициализируйте персональную информацию (Кроме KDL-43RF4xx)

Можно стереть персональную информацию, сохраненную в телевизоре.

## Поддержка продукта

Отображение сведений об изделии.

## Справочное руководство (Кроме KDL-43RF4xx)

В справке содержится большой объем информации об этом телевизоре.

## Юридическая информация (Кроме KDL-43RF4xx)

Отображение уведомлений и лицензий для ПО данного телевизора.

## Справочное руководство (Кроме KDL-43RF4xx)

### Справочное руководство

В справке содержится большой объем информации об этом телевизоре.

## Главный экран

(Только в определенных регионах/  
странах/моделях телевизора)

### Строка рекомендаций

Выберите [Вкл.] или [Выкл.] для  
отображения рекомендуемого  
содержимого.

RU

### Последние приложения

Выберите [Вкл.] или [Выкл.] для  
отображения недавно используемых  
приложений.

### Последние каналы

Выберите [Вкл.] или [Выкл.] для  
отображения недавно просмотренных  
каналов.

# Просмотр изображений с подключенного оборудования

## Схема подключения

К телевизору можно подключить широкий диапазон дополнительного оборудования.

### Примечание

- В зависимости от модели телевизора подключение большого устройства USB может создать помехи другим подключенным устройствам.
- При использовании большого устройства USB подключайте только 1 разъем USB.

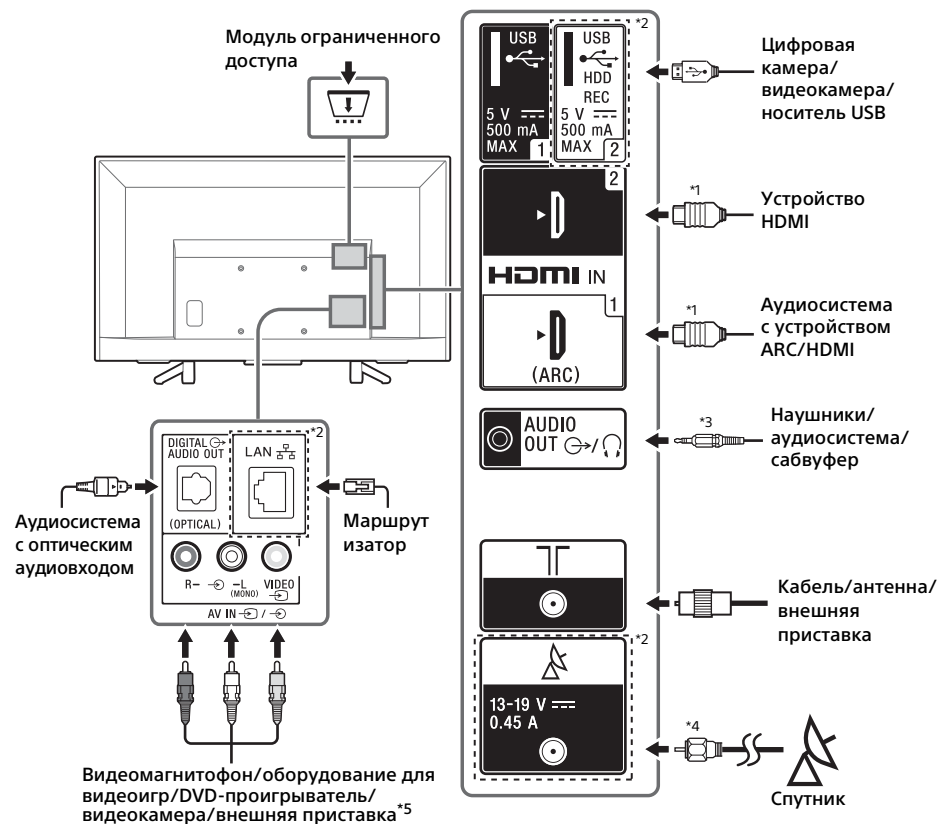

### Примечание

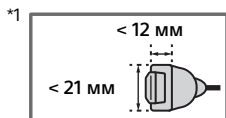



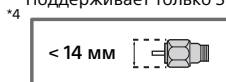

\*2 Разъемы, наклейки и функции могут отличаться в зависимости от региона/страны/модели телевизора.

\*3 Поддерживает только 3-контактное мини-гнездо.



\*5 Для внешних устройств, которые оснащены только SCART AV OUT, используйте адаптер SCART-RCA.

## Использование аудио- и видеоборудования

- 1 Включите подключенное оборудование.
- 2 Нажмите  для отображения источника входного сигнала.
- 3 Нажмите /, затем нажмите  для выбора необходимого источника входного сигнала.  
Выделенный элемент выбирается, если в течение 5 секунд не происходит никаких действий.

### Примечание

- При подключении цифровой аудиосистемы, не совместимой с технологией реверсивного звукового канала (ARC), при помощи кабеля HDMI необходимо подключить оптический аудиокабель к гнезду DIGITAL AUDIO OUT (OPTICAL)\* для вывода цифрового звука.
- При соединении с помощью кабеля HDMI необходимо использовать высокоскоростной кабель HDMI с логотипом типа кабеля (рекомендуется кабель SONY).
- При подключении монофонического оборудования подключайте аудиокабель к гнезду L (моно).





\* Только в определенных регионах/странах/моделях телевизора.

## Использование устройств BRAVIA Sync

При подключении к телевизору совместимого с BRAVIA Sync оборудования можно совместно управлять ими. Обязательно выполните необходимые установки заранее. Установки “Управление BRAVIA Sync” необходимо выполнить и на телевизоре, и на подключенном оборудовании. Установки для телевизора см. в разделе [Настройки Sync BRAVIA] (стр. 34). Для получения информации об установках для подключенного оборудования см. инструкцию по эксплуатации подключенного оборудования.

## Использование функции дублирования экрана (Кроме KDL-43RF4xx)

При использовании функции дублирования экрана отображается экран совместимого устройства (например, смартфона) на экране телевизора с помощью технологии Miracast. При использовании этой функции не требуется беспроводной маршрутизатор (или точка доступа).

- 1 Нажмите кнопку /, затем выберите [Дублирование экрана] с помощью кнопок /.
- 2 Используйте устройство, поддерживающее функцию дублирования экрана, для подключения к телевизору. После подключения экран устройства будет отображаться на телевизоре.

### Отображение списка подключенных устройств/отмена регистрации устройств

Если отображается экран режима ожидания для функции дублирования экрана, нажмите кнопку **OPTIONS**, затем выберите [Показать список устр-в / Стереть].

Чтобы отменить регистрацию устройства, выберите устройство в списке и для его удаления нажмите . Затем выберите [Да] в окне подтверждения.

### Отображение уведомления о регистрации при попытке подключения устройства к телевизору

Активация этой функции позволяет избежать подключения ненужного устройства. Если отображается экран режима ожидания для функции дублирования экрана, нажмите кнопку **OPTIONS**, затем выберите [Уведомление о регистрации] → [Вкл.]. Обратите внимание, что после отклонения запроса на регистрацию от устройства, это устройство не удастся подключить, пока оно не будет удалено из списка устройств.

### Изменение настройки диапазона (для опытных пользователей)

Если отображается экран режима ожидания для функции дублирования экрана, нажмите кнопку **OPTIONS** и выберите [Настройка диапазона].

### Примечание

- При подключении устройств должно учитываться следующее.
  - Устройства, поддерживающие режим дублирования экрана:
    - подключение 2,4 ГГц (5 ГГц не поддерживается).
- Для получения информации о поддерживаемом диапазоне беспроводной связи устройства см. руководство по эксплуатации устройства.



## Установка телевизора на стену

В данном руководстве по эксплуатации телевизора представлены только шаги по подготовке к установке телевизора перед монтажом на стену.

### **К сведению покупателей:**

Для обеспечения сохранности изделия и из соображений безопасности компания Sony настоятельно рекомендует привлекать для установки телевизора только дилеров или лицензированных подрядчиков Sony. Не пытайтесь выполнить установку самостоятельно.

### **К сведению дилеров и подрядчиков Sony:**

Уделяйте повышенное внимание безопасности во время установки, периодического обслуживания и осмотра данного изделия.

Для установки этого изделия требуется достаточный опыт, в частности для определения прочности стены, чтобы она смогла выдержать вес телевизора. Обязательно поручите установку этого изделия на стену дилерам или лицензированным подрядчикам Sony и обращайтесь особое внимание на безопасность во время установки. Компания Sony не несет ответственности за любые поломки или травмы, вызванные неправильным обращением с изделием или его неправильной установкой.

Для установки телевизора на стену используйте кронштейн для настенной установки SU-WL450 (не входит в комплект).

При установке кронштейна для настенной установки также см. инструкцию по эксплуатации и руководство по установке, которое прилагается к кронштейну для настенной установки.



Для получения инструкций по установке кронштейна для настенной установки вашей модели телевизора см. сведения по установке (кронштейн для настенной установки) на странице изделия.  
[www.sony.eu/support/](http://www.sony.eu/support/)

### Поиск неисправностей

**Если мигает красным светодиодный индикатор, подсчитайте, сколько раз он мигает (интервал между миганиями составляет три секунды).**

Если светодиодный индикатор мигает красным, выполните сброс настроек телевизора, отключив кабель питания переменного тока телевизора на две минуты, затем снова включите телевизор. Если проблему не удалось устранить, обратитесь к дилеру или в сервисный центр Sony, указав число миганий светодиодного индикатора красным (интервал между миганиями составляет три секунды). Нажмите кнопку  на телевизоре, чтобы его выключить, отсоедините кабель питания переменного тока и уведомите дилера или сервисный центр Sony.

**Если индикатор LED не мигает, проверьте следующие пункты.**

Если проблема не устраняется, обратитесь к квалифицированным специалистам по обслуживанию телевизоров.

### Изображение

**Нет изображения (темный экран) и нет звука**

- Проверьте подключение антенны или кабеля.
- Подключите телевизор к электрической розетке и нажмите  на телевизоре или пульте дистанционного управления.

**На экране не появляется изображение или меню информации от оборудования, подключенного через гнездо видеовхода**

- Нажмите  для отображения списка подключенного оборудования, затем выберите необходимый вход.
- Проверьте подключение между дополнительным оборудованием и телевизором.

**Двоение или остаточное изображение**

- Проверьте подключение антенны/кабеля, их местоположение и направление.

**На экране отображаются шумы и зернистость**

- Убедитесь, что антенна не сломана и не погнута.
- Проверьте, не истек ли срок службы антенны (от трех до пяти лет в обычных условиях, и от одного года до двух лет на побережье).

**Искаженное изображение (пунктирные линии или полосы)**

- Держите телевизор вдали от источников электрических помех, таких как автомобили, мотоциклы, фены и дополнительное оборудование.
- При установке дополнительного оборудования оставляйте небольшое пространство между ним и телевизором.
- Проверьте подключение антенны или кабеля.
- Держите кабель антенны вдали от других кабелей для подключения.

**Появление шумов в изображении или звуке при просмотре ТВ-канала**

- Отрегулируйте параметр [АПЧ] (Автоматическая точная настройка) для улучшения приема сигнала изображения. Данная функция доступна только для аналоговых каналов.

**Наличие на экране очень маленьких черных и/или ярких точек**

- Изображение на дисплее состоит из пикселей. Очень маленьких черные и/или яркие точки (пиксели) на экране не указывают на неисправность.

**Искажение границ изображения**

- Измените текущее значение параметра [Режим Фильм] на другое (стр. 25).

**Черно-белое изображение**

- Выберите [Сброс] (стр. 24).

**На экране не появляется изображение с подключенного оборудования**

- Включите подключенное оборудование.
- Проверьте подключение кабеля.
- Нажмите  для отображения списка подключенного оборудования, затем выберите необходимый вход.
- Правильно вставьте карту памяти или другое запоминающее устройство в цифровую камеру.
- Используйте карту памяти цифровой камеры или другое запоминающее устройство, отформатированное согласно руководству по эксплуатации, которое прилагается к цифровой камере.

- Функционирование всех устройств USB не гарантируется. Кроме того, операции могут отличаться в зависимости от функций устройства USB и воспроизводимого видео.

### Невозможно выбрать подключенное оборудование в меню или невозможно переключить вход

- Проверьте подключение кабеля.

## Звук

### Изображение хорошее, но нет звука

- Нажмите  $\triangleleft$  +/- или  $\otimes$  (приглушение).
- Проверьте, установлено ли для параметра [Динамики] в меню [Настройка AV] значение [Динамики ТВ] (стр. 33).
- Проверьте подключение штекера наушников к телевизору.

### Нет звука или шумы

- Проверьте правильность установок системы телевидения (стр. 25).

## Каналы

### Невозможно выбрать необходимый канал

- Переключитесь с цифрового на аналоговый режим или наоборот и выберите необходимый цифровой/аналоговый канал.

### На некоторых каналах нет изображения

- Канал предназначен только для зашифрованной передачи или абонентских услуг. Станьте абонентом платной ТВ-услуги.
- Канал используется только для данных (без изображения и звука).
- Обратитесь к оператору для получения дополнительной информации о вещании.

### Цифровые каналы не отображаются

- Обратитесь к местному установщику, чтобы выяснить, предоставляется ли цифровая передача в вашем регионе.
- Приобретите антенну с более высоким коэффициентом усиления.

### Изменение диапазона настройки (доступно в зависимости от региона/ страны)

- Нажмите кнопку **HOME**, а затем выберите [Установки]\* → [Системные настройки] → [Настройка каналов] → [Цифровая конфигурация] → [Цифровая настройка] → [Диапазон автонастройки]. [Стандартный]  
Поиск доступных каналов в регионе/стране. [Полный]  
Поиск доступных каналов независимо от региона/страны.

### Примечание

- Функция [Автообновление станций] доступна в зависимости от региона/страны.

### Совет

- [Автопоиск цифр. каналов] можно запустить после переезда в новое место, при смене поставщика услуг или для поиска новых запущенных каналов.
- Рекомендуется установить значение [Вкл.] для [Цифровая конфигурация] → [Техн. конфигурация] → [Автообновление станций] для автоматического добавления новых цифровых станций, когда они становятся доступны. Если установлено значение [Выкл.], на экране отобразится сообщение о наличии новых цифровых станций, но они не будут автоматически добавлены. Данная функция доступна в зависимости от региона/страны. Если она недоступна, выберите функцию [Автопоиск цифр. каналов] для добавления новых станций.

## Сеть

### \* Не удалось использовать службу видео по запросу во время записи.

### Какие виды устройств можно подключить, чтобы использовать функцию дублирования экрана?

- Можно подключить устройства, совместимые с функцией дублирования экрана Sony (Xperia).

### Видеоизображение или звук иногда пропадают

- Устройства, излучающие радиоволны, такие как другие устройства беспроводной сети LAN или микроволновые печи, могут создавать помехи для функции дублирования экрана, использующей беспроводную сеть LAN. Держите устройства, совместимые с функцией дублирования экрана Sony (Xperia), или телевизор вдали от таких устройств, или выключайте их по возможности.

- Скорость передачи данных может изменяться в зависимости от расстояния или наличия препятствий между устройствами, конфигурации устройства, состояния радиоволны, перегрузки линии или используемого устройства. Передача данных может прерываться из-за состояния радиоволны.

### **Некоторое платное содержимое не воспроизводится**

- Устройство-источник должно быть совместимо с системой HDCP 2.2 (система защиты цифрового содержимого, передаваемого по каналам с высокой пропускной способностью). Некоторое платное содержимое может не воспроизводиться через несовместимое устройство-источник.

### **Приложения недоступны**

- Проверьте правильность подключения кабеля LAN или кабеля питания переменного тока маршрутизатора/модема\*.
- \* Для подключения к Интернету маршрутизатор/модем необходимо установить заранее. По поводу настроек маршрутизатора/модема обратитесь к своему поставщику интернет-услуг.
- Попробуйте использовать приложения позже. Сервер поставщика содержимого приложений может быть в нерабочем состоянии.

### **Иногда при использовании беспроводной сети LAN качество потокового видео плохое**

- Качество беспроводного сетевого соединения зависит от расстояния и наличия препятствий (например, стены) между телевизором и беспроводным маршрутизатором (точкой доступа), помех, создаваемых окружающей средой, и качества беспроводного маршрутизатора (точки доступа).

### **Пропадает беспроводное соединение LAN, или слабый прием радиосигнала**

- Проверьте место установки телевизора и беспроводного маршрутизатора (точки доступа). На состояние сигнала может влиять следующее.
  - Другие беспроводные устройства, микроволновые печи, флуоресцентное излучение и т. д., находящиеся в непосредственной близости.
  - Между беспроводным маршрутизатором (точкой доступа) и телевизором находится пол или стены.
 Если после вышеуказанных проверок проблема остается, попробуйте выполнить проводное подключение LAN.

### **Плохое изображение интернет-видео**

- Качество зависит от оригинального видео, предоставленного поставщиком интернет-материалов, и пропускной способности сети.

### **Нечеткое изображение некоторых интернет-материалов, особенно в сценах с ускоренным движением или темным фоном**

- Качество видеоизображения и размер изображения зависят от скорости передачи данных широкополосной сети и передачи данных от поставщика содержимого.

### **Хорошее качество изображения интернет-материалов, но отсутствует звук**

- Качество зависит от оригинального содержимого, предоставляемого поставщиком интернет-материалов, и пропускной способности подключения.
- По своей природе не все видеоматериалы имеют звук.

### **Не удается подключить телевизор к Интернету**

- Проверьте кабель LAN или подключение к серверу и телевизору.
- Проверьте правильность настройки сети телевизора.

## Отображается сообщение о невозможности подключения телевизора к сети

- Проверьте текущие настройки сети. Нажмите кнопку **HOME**, выберите [Установки]\* → [Системные настройки] → [Настройка] → [Сеть] → [Настройка сети] → [Просмотр настроек и состояния сети]. Если для всех настроек сети указано значение “-”, сервер может быть подключен неправильно. Проверьте сетевые подключения и/или руководство по эксплуатации сервера, чтобы ознакомиться с информацией о подключении.
- Измените настройки сети.
- Если кабель LAN подключен к активному серверу, а телевизор получил IP-адрес, проверьте подключения и конфигурации сервера мультимедиа DLNA Certified™.

### Примечание

- Чтобы просмотреть конфигурацию IP-адреса, выберите параметр [Просмотр настроек и состояния сети].

## Доступ к серверу мультимедиа DLNA Certified™ невозможен, однако сервер присутствует в списке [Носитель] в меню “Дом”

- Проверьте соединение при помощи кабеля LAN/связь с сервером. Соединение телевизора с сервером могло нарушиться.
- Выберите [Диагностика сервера] для проверки правильности связи сервера мультимедиа с телевизором. Нажмите кнопку **HOME**, затем выберите [Установки]\* → [Системные настройки] → [Настройка] → [Сеть] → [Настройка домашней сети] → [Диагностика сервера].

## При использовании функции genderer воспроизведение музыкальных файлов невозможно

- При использовании функции genderer некоторые приложения во время воспроизведения музыкальных файлов отображают фотофайл, предварительно загруженный на ПК. В зависимости от загруженного фотофайла воспроизведение музыкальных файлов может быть невозможным. Но оно может стать возможным при смене фотофайла.

## Не удалось подключиться к Интернету

- Проверьте правильность подключения кабеля LAN или кабеля питания переменного тока маршрутизатора/модема\*.
- \* Для подключения к Интернету маршрутизатор/модем необходимо установить заранее. По поводу настроек маршрутизатора/модема обратитесь к своему поставщику интернет-услуг.

## Нет идентификатора для входа на сайт YouTube

- Если у вас нет идентификатора и пароля для входа на сайт YouTube, зарегистрируйтесь по указанному ниже адресу.  
<http://www.google.com/device>  
(Вы также можете зарегистрироваться на сайте YouTube со своего ПК.) Идентификатор можно использовать сразу после регистрации.

## Универсальная

### Телевизор автоматически выключается (телевизор входит в режим ожидания)

- Проверьте, включен ли [Таймер сна] (стр. 32).
- Убедитесь, что параметр [Продолжительность] установлен с помощью [Таймер включения] (стр. 32) или [Настройки фоторамки] (стр. 32).
- Убедитесь, не активирован ли параметр [Отключение неиспользуемого ТВ] (стр. 35).

### Невозможно выбрать некоторые источники входа

- Выберите [Предустановка AV] и выберите [Всегда] источника входного сигнала (стр. 33).

### Не работает пульт дистанционного управления

- Замените батарейки.

### Оборудование HDMI не появляется в меню [Список устр-в Sync BRAVIA]

- Убедитесь, что оборудование совместимо с функцией “Управление BRAVIA Sync”.

### Не удается установить значение [Выкл.] в [Управление Sync BRAVIA]

- Если подключена аудиосистема, совместимая с функцией управления Sync BRAVIA, в данном меню не удастся выбрать значение [Выкл.]. Чтобы изменить вывод звука на динамики ТВ, выберите [Динамики ТВ] в меню [Динамики] (стр. 33).

## Забыв пароль для функции [Замок от детей]

- Введите 9999 в качестве PIN-кода.
- Обновите PIN-код, нажав **HOME**, а затем выберите [Установки]\* → [Системные настройки] → [Замок от детей] → [Смена PIN кода].

## На экране появляется изображение режима демонстрации для розничных магазинов либо рекламный логотип

- На пульте дистанционного управления нажмите  **RETURN**, затем нажмите **HOME** и выберите [Установки]\* → [Системные настройки] → [Настройка] → [Автозапуск]. Не забудьте выбрать [Дом] в [Местоположение].

\* Только в определенных регионах/странах/моделях телевизора

## Технические характеристики

### Система

#### Система панели

Панель ЖКД (жидкокристаллический дисплей) со светодиодной подсветкой

#### Система телевидения

В зависимости от выбранной страны/региона/модели телевизора

Аналоговый: В/Г, D/K, I

Цифровой: DVB-T/DVB-C  
DVB-T2\*1

Спутник\*1: DVB-S/DVB-S2

#### Система цветности/видео

Аналоговый: PAL/SECAM/NTSC3.58 (только видео)/NTSC4.43 (только видео)

Цифровой: MPEG-2 MP@ML/HL, H.264/MPEG-4 AVC MP/HP@L4.0, H.265/HEVC MP/Main10@L4.1 (Full HD, 60 кадров в секунду)

#### Диапазон принимаемых каналов

В зависимости от выбранной страны/региона/модели телевизора

Аналоговый: UHF/VHF/кабель

Цифровой: UHF/VHF/кабель

Спутник\*1: промежуточная частота 950-2150 МГц

#### Выход звука (только для питания 19,5 В)

5 Вт + 5 Вт

#### Беспроводная технология (Кроме

KDL-43RF4xx)

Протокол IEEE802.11b/g/n

### Входные/выходные гнезда

#### Антенна/кабель

Внешний разъем 75 Ом для VHF/UHF

#### Спутниковая антенна\*1

Гнездовой разъем типа F, 75 Ом. DiSEqC 1.0, LNB 13 В/18 В, тон 22 кГц, Перед. по одному кабелю EN50494.

#### / AV IN

Видеовход/аудиовход (гнезда типа "тюльпан")

## HDMI IN 1/2 (с поддержкой HDCP 1.4)

### Видео:

1080p (30, 50, 60 Гц), 1080/24p, 1080i (50, 60 Гц), 720p (30, 50, 60 Гц), 720/24p, 576p, 576i, 480p, 480i

### Вход ПК:

(разрешение, горизонтальная частота/  
вертикальная частота)

640 × 480, 31,5 кГц, 60 Гц

800 × 600, 37,9 кГц, 60 Гц

1024 × 768, 48,4 кГц, 60 Гц

\*1280 × 720, 44,8 кГц, 60 Гц

1280 × 1024, 64,0 кГц, 60 Гц

1152 × 864, 67,5 кГц, 75 Гц

1600 × 900, 55,9 кГц, 60 Гц

1680 × 1050, 65,3 кГц, 60 Гц

\*1920 × 1080, 67,5 кГц, 60 Гц

\* Синхронизация 1080p и 720p, применяющаяся к входу HDMI, будет считаться синхронизацией видео, а не синхронизацией ПК для формата экрана.

### Аудио:

Двухканальный линейный PCM: 32/44,1/

48 кГц 16/20/24 бит, Dolby Digital, Dolby Digital Plus, DTS

ARC (реверсивный звуковой канал) (только HDMI IN 1)

Двухканальный линейный PCM: 48 кГц 16 бит, Dolby Digital, Dolby Digital Plus, DTS

⇨ DIGITAL AUDIO OUT (OPTICAL)

Цифровой оптический разъем (Двухканальный линейный PCM: 48 кГц 16 бит, Dolby Digital, DTS)

AUDIO OUT ⇨/⇩ (Сtereo мини-гнездо)

Наушники, аудиовыход, сабвуфер

⇨ 1, ⇨ 2 (HDD REC)

USB-порт



Разъем под CAM (Модуль ограниченного доступа)

⊖ ⊕ DC IN 19.5 V

Вход сетевого адаптера

(Кроме KDL-43RF4xx)



LAN (в зависимости от страны/региона)

Разъем 10BASE-T/100BASE-TX (Скорость соединения зависит от операционной среды сети. Скорость и качество передачи данных интерфейса 10BASE-T/100BASE-TX для данного телевизора не гарантируются.)

## Прочее

Дополнительные принадлежности

Кронштейн для настенной установки:

SU-WL450

Условия хранения:

Товары сохраняют в упакованном виде в темных, сухих, чистых, хорошо вентилируемых помещениях, изолированных от мест хранения кислот и щелочей.

Температура хранения\*: от -20 °C до +60 °C.

Относительная влажность хранения\*: < 80 % (без конденсации).

\*Примечание: максимальные значения для обоих параметров не могут быть достигнуты одновременно.

Рабочая температура: от 0 °C до 40 °C.

Рабочая относительная влажность: 10 % - 80 % (без конденсации).

## Электропитание, справочный лист технических данных и прочее

Требования по электропитанию

19,5 В пост. тока при помощи сетевого адаптера

Характеристики: вход 220 В - 240 В переменного тока, 50 Гц

Класс энергопотребления

KDL-50WF6xx: A

KDL-43WF6xx / 43RF4xx: A+

Размер экрана (по диагонали) (прибл.)

KDL-50WF6xx: 125,7 см / 50 дюймов

KDL-43WF6xx / 43RF4xx: 108,0 см / 43 дюймов

Удельная потребляемая мощность в режиме

[Стандартный]:

KDL-50WF6xx: 11,9 мВт/см<sup>2</sup>

KDL-43WF6xx / 43RF4xx: 10,2 мВт/см<sup>2</sup>

Энергопотребление

В режиме [Стандартный]

KDL-50WF6xx: 80 Вт

KDL-43WF6xx / 43RF4xx: 51 Вт

В режиме [Яркий]

KDL-50WF665: 128 Вт

KDL-43WF665: 81 Вт

KDL-43RF453: 60 Вт

Среднее ежегодное энергопотребление\*2

KDL-50WF6xx: 117 кВт-ч

KDL-43WF6xx / 43RF4xx: 74 кВт-ч

Мощность, потребляемая в режиме

ожидания\*3\*4

0,50 Вт

Разрешение экрана

1920 точек (по горизонтали) x 1080 строк (по вертикали)

## Размеры (приблиз.) (ш x в x г)

с настольной подставкой

KDL-50WF6xx: 113,0 x 71,7 x 26,8 см

KDL-43WF6xx / 43RF4xx: 97,4 x 62,8 x 26,8 см

без настольной подставки

KDL-50WF6xx: 113,0 x 66,0 x 6,8 см

KDL-43WF6xx / 43RF4xx: 97,4 x 57,2 x 6,8 см

## Масса (приблиз.)

с настольной подставкой

KDL-50WF6xx: 11,4 кг

KDL-43WF6xx / 43RF4xx: 8,2 кг

без настольной подставки

KDL-50WF6xx: 11 кг

KDL-43WF6xx / 43RF4xx: 7,8 кг

\*1 Не все телевизоры оснащены технологией DVB-T2 или DVB-S/S2, а также разъемом для спутниковой антенны.

\*2 За потребление электроэнергии в год принято потребление энергии телевизором, работающим 4 часа в день в течение 365 дней. Фактическое потребление электроэнергии будет напрямую зависеть от способа использования телевизора.

\*3 Номинальная величина мощности потребления в режиме ожидания достигается после того, как телевизор выполнит необходимые внутренние процессы.

\*4 (Кроме KDL-43RF4xx) Потребляемая мощность в режиме ожидания увеличится при подключении телевизора к сети.

### Примечание

- Наличие дополнительных принадлежностей зависит от стран/регионов/модели телевизора/запасов.
- Макет карты следует извлекать из гнезда TV CAM (Модуль ограниченного доступа) только в том случае, если устанавливается смарт-карта, подходящая для разъема CAM.
- Конструкция и технические характеристики могут быть изменены без уведомления.

## Примечание относительно цифрового ТВ

- Цифровое ТВ (цифровое эфирное/спутниковое/кабельное телевизионное вещание), интерактивные службы и функции сети могут быть доступны не во

всех странах и регионах. Некоторые функции могут не работать или работать ненадлежащим образом с некоторыми поставщиками услуг и в некоторых сетевых средах. Поставщики телевизионных услуг могут установить дополнительный сбор за свои услуги.

- Данный телевизор поддерживает цифровое вещание, используя кодеки MPEG-2, H.264/MPEG-4 AVC и H.265/HEVC, но его совместимость со всеми сигналами оператора/служебными сигналами, которые со временем могут изменяться, не гарантируется.

## Примечания о HDR (расширенный динамический диапазон) (Только в определенных регионах/странах/моделях телевизора)

- Поддержка видеоигр HDR PS4 через кабель HDMI, а также видео HDR во встроенном приложении Netflix и YouTube. (Для получения дополнительных сведений см. веб-сайт поддержки Sony).
- Сигнал изображения HDR, как правило, относится к формату HDR10 Media Profile (или HDR10).
- Поддержка всего содержимого HDR не гарантируется.

## Информация о торговых марках

- Термины HDMI и HDMI High-Definition Multimedia Interface и Логотип HDMI являются товарными знаками или зарегистрированными товарными знаками HDMI Licensing Administrator, Inc. в Соединенных Штатах и других странах.
- Произведено по лицензии Dolby Laboratories. Название Dolby, Dolby Audio и символ с двойной буквой D являются торговыми марками Dolby Laboratories.
- "BRAVIA", BRAVIA и BRAVIA Sync являются товарными знаками или зарегистрированными товарными знаками Sony Corporation.
- "Blu-ray Disc", "Blu-ray", а также логотип "Blu-ray Disc" являются товарными знаками Blu-ray Disc Association.



- PlayStation является зарегистрированной торговой маркой, а PS4 — торговой маркой Sony Interactive Entertainment Inc.
- Сведения о патентах DTS см. <http://patents.dts.com>. Изготовлено по лицензии DTS, Inc. DTS, символ, а также DTS и символ вместе являются зарегистрированными товарными знаками, а DTS Digital Surround является товарным знаком DTS, Inc. © DTS, Inc. Все права защищены.
- TUXERA является зарегистрированным товарным знаком Tuxera Inc. в США и других странах.

(Кроме KDL-43RF4xx)

- Vewd® Core. Copyright 1995-2017 Vewd Software AS. All rights reserved.
- Wi-Fi®, Wi-Fi Alliance®, Wi-Fi Direct® и Miracast® являются зарегистрированными товарными знаками Wi-Fi Alliance.
- Wi-Fi Protected Setup™ является зарегистрированным товарным знаком Wi-Fi Alliance.
- Логотип Wi-Fi CERTIFIED™ является знаком сертификации Wi-Fi Alliance.
- Netflix является зарегистрированным товарным знаком Netflix, Inc.
- YouTube и логотип YouTube являются зарегистрированными товарными знаками Google Inc.

Только для моделей с приемом спутниковых каналов:

- DiSEqC™ является товарным знаком EUTELSAT. Телевизор поддерживает DiSEqC 1.0. Данный телевизор не предназначен для управления моторизованными антеннами.
- Все остальные торговые марки являются собственностью соответствующих владельцев.



(Кроме KDL-43RF4xx)





# Зміст

ВАЖЛИВА ПРИМІТКА .....	4
Відомості з безпеки .....	4
Застережні заходи .....	7

---

## Елементи пристрою та органи керування

Телевізор .....	9
Пульт дистанційного керування .....	11

---

## Підключення телевізора до Інтернету

Налаштування Інтернет-підключення .....	14
Тип 1: Захищена мережа із безпечним налаштуванням Wi-Fi Protected Setup™ (WPS) .....	14
Тип 2: Захищена мережа без безпечного налаштування Wi-Fi Protected Setup™ (WPS) .....	15
Тип 3: Незахищена мережа із довільним типом маршрутизатора бездротової LAN .....	15
Тип 4: Налаштування дротової мережі .....	16
Підготовка дротової мережі .....	16
Перегляд стану мережі .....	16
Якщо неможливо підключитися до Інтернету .....	17
Прив'язка USB .....	17
Політика конфіденційності .....	17

---

## Перегляд телебачення

Зміна формату зображення на екрані .....	18
Зміна формату екрана .....	18
Налаштування вибору сцени .....	18

---

## Пересування в головному меню

Програми .....	19
Усі програми .....	19
Photo Sharing Plus .....	19
Використання телевізора в режимі фоторамки .....	20
Прослуховування FM-радіо (тільки для Росії та України) .....	20
Канали .....	21
Список програм .....	21
Цифровий EPG .....	21
Записи .....	21
Медіа .....	21
Відтворення фото, музики та відео через USB .....	21
Відтворення фотографій, музичних композицій і відео через домашню мережу .....	23
Налаштування .....	24
Налаштування системи .....	24
Налаштування мережі .....	35
Підтрим. Користувачів .....	35
Довідка .....	36
Головний екран .....	36
Рядок рекомендацій .....	36
Нещодавні програми .....	36
Нещодавні канали .....	36

---

## Перегляд зображень із підключеного обладнання

Схема підключення .....	37
Використання аудіо та відео обладнання .....	39
Використання віддзеркалення екрана .....	39
Встановлення телевізора на стіні. . . . .	41

---

## Додаткова інформація

Усунення несправностей . . . . .	42
Зображення . . . . .	42
Звук. . . . .	43
Канали . . . . .	43
Мережа . . . . .	43
Загальні . . . . .	45
Технічні характеристики . . . . .	46

### Підключення до інтернету та захист персональних даних

Цей виріб підключається до інтернету під час початкового налаштування, відразу після встановлення мережевого з'єднання, для перевірки підключення до інтернету, а також пізніше, під час налаштування головного екрану. Ваша IP-адреса буде використовуватися під час цих, а також усіх інших підключень до інтернету. Якщо ви не хочете, щоб ваша IP-адреса була використана, не налаштовуйте бездротове підключення до інтернету та не під'єднуйте інтернет-кабель. Докладніша інформація щодо використання персональних даних, представлена на екранах налаштування.

### Вступ

Дякуємо, що ви обрали цей продукт від Sony.  
Перед початком експлуатації телевізора уважно прочитайте цей посібник і збережіть його для використання у майбутньому.

### Примітка

- Перед використанням телевізора прочитайте розділ «Відомості з безпеки» (стор. 4).
- Зовнішній вигляд виробу може відрізнятися від зображення та ілюстрації у посібнику зі встановлення та в цьому посібнику (які використовуються лише довідково).
- Літера «хх» у назві моделі відповідає цифровому позначенню її конструкції кольору чи системи телебачення.

### Прикріплення настільної підпори до телевізора

Див. Посібник із налаштування на верхній частині кришки.

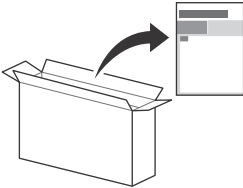

### Довідка (Вручну) (Не в усіх країнах і регіонах та не в усіх моделях телевізорів)

Для більш детальної інформації натисніть **HOME** на пристрої дистанційного керування, а потім виберіть [Довідка] у меню [Налаштування]. Ви також можете перевірити Довідку зі свого ПК або смартфона (інформація надається на задній панелі).

### Розташування ідентифікаційної етикетки

Етикетки, на яких вказано номер моделі, дату виробництва (рік/місяць) й електричні параметри телевізора, розташовуються ззаду на телевізорі або на упаковці.

Для моделей, до яких додається мережевий адаптер: Етикетки з номером моделі та серійним номером знаходяться знизу на мережевому адаптері.

Дата виготовлення зазначена на виробі та упаковці на етикетці зі штрих-кодом у наступному форматі: YYYY/MM, де YYYY – рік, MM – місяць виготовлення.

## ПОПЕРЕДЖЕННЯ ЩОБ УНИКНУТИ РОЗПОВСЮДЖЕННЯ ВОГНЮ, ТРИМАЙТЕ СВІЧКИ Й ІНШІ ДЖЕРЕЛА ВІДКРИТОГО ВОГНЮ ПОДАЛИ ВІД ЦЬОГО ВИРОБУ.



### ВАЖЛИВА ПРИМІТКА

#### Назва виробу: Телевізор

#### Обладнання відповідає вимогам:

Справжнім Сони Віжвал Продактс Інк. заявляє, що телевізори SONY моделей KDL-50WF665, KDL-43WF665, KDL-43RF453 відповідають Технічному регламенту радіобладнання; повний текст декларації про відповідність доступний на веб-сайті за такою адресою: <http://www.compliance.sony.ua/>.

Радіобладнання може використовуватися на території України без порушення чинних вимог щодо радіочастотного спектру.

Виробник: Сони Віжвал Продактс Інк., 2-10-1 Осакі Шінагава-ку Токіо, 141-8610 Японія

Вироблено у Словаччині або Малайзії.

Країна виробництва зазначається на виробі та пакуванні.

Уповноважений представник в Україні з питань відповідності вимогам технічних регламентів:

ТОВ «Соні Україна», вул. Іллінська, 8, м. Київ, 04070, Україна.

### Відомості з безпеки

### ПОПЕРЕДЖЕННЯ

#### Увага!

Існує ризик вибуху, якщо батарейку замінено неправильним типом.

Батарейки не повинні зазнавати дії високих температур, наприклад знаходитися під променями сонця, поблизу вогню тощо, або за надзвичайно низького тиску повітря, що може призвести до вибуху або витoku горючої рідини чи газу.

#### Небезпека для стабільності

Телевізор може впасти, завдати серйозних травм чи призвести до загибелі.

Уникайте встановлення телевізора в нестійких місцях. У разі падіння телевізор може спричинити серйозні травми чи навіть смерть. Чимало травм, зокрема й дитячих, можна уникнути, виконуючи прості правила безпеки.

- Використовуйте виключно корпуси чи підставки, рекомендовані виробником телевізора.
  - Використовуйте лише ті меблі, що здатні витримати вагу телевізора.
  - Переконайтеся, що телевізор не виступає за край елемента меблів, що підтримує його.
  - Якщо ви бажаєте розмістити телевізор на високі меблі (наприклад, на сервант чи книжкову шафу), обов'язково забезпечте анкерне кріплення як телевізора, так і елемента меблів до надійної опори.
  - Не підкладайте під телевізор тканинні вироби чи інші матеріали, коли ставите його на опорний елемент меблів.
  - Розкажіть дітям, що вилазити на меблі, аби дотягтися до телевізора чи його елементів керування, небезпечно.
- Якщо необхідно перенести телевізор в інше місце, дотримуйтеся описаних вище застережних заходів.

## Встановлення/налаштування

Встановіть і використовуйте телевізор згідно з нижченаведеними інструкціями з метою запобігання ризику виникнення пожежі, ураження електричним струмом та/або травм.

Апарат, приєднаний до захисного заземлення будівлі через мережеве з'єднання або через інший пристрій з підключенням до захисного заземлення, а також до телевізійної системи розподілу, що використовує коаксіальний кабель, в деяких випадках може спричинити пожежу. Тому підключення до телевізійної розподільчої системи повинно проводитися через пристрій, що забезпечує електричну ізоляцію нижче певного діапазону частот (гальванічний ізолятор, див. EN 60728-11).

### Встановлення

- Телевізор має бути встановлений поблизу легкодоступної електричної розетки.
- Поставте телевізор на надійній рівній поверхні, аби попередити його падіння, що може спричинити травми чи псування вашого майна.
- Установіть телевізор таким чином, щоб настільна підпора телевізора не виступала зі стійки для телевізора (не входить до комплекту постачання). Якщо настільна підпора виступає зі стійки телевізора, це може призвести до перекидання або падіння телевізора та стати причиною травмування людей або пошкодження телевізора.

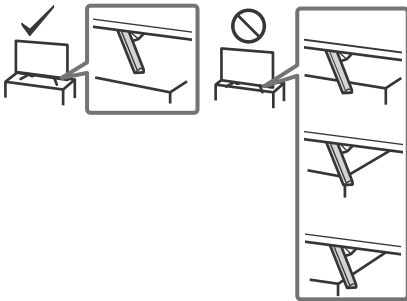

- Встановлення телевізора на стіну повинен здійснювати тільки кваліфікований працівник центру сервісного обслуговування.
- З міркувань безпеки рекомендується використовувати допоміжне устаткування виробництва Sony, зокрема: Кронштейн для настінного кріплення – SU-WL450
- Приєднуючи кронштейн для настінного кріплення до телевізора, використовуйте гвинти, що додаються в комплекті з кронштейном для настінного кріплення. Розміри зображених гвинтів, що додаються в комплекті, наведено за умови вимірювання від з'єднувальної поверхні кронштейна для настінного кріплення. Діаметр і довжина гвинтів варіюються залежно від моделі кронштейна для настінного кріплення. Використання будь-яких інших гвинтів, крім комплектних, може призвести до внутрішнього пошкодження телевізора або його падіння тощо.

8 мм - 12 мм

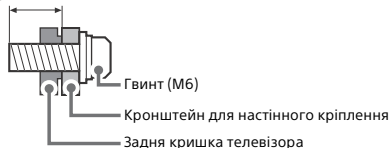

## Транспортування

- Перед транспортуванням телевізора від'єднайте всі кабелі.
- Для транспортування великого телевізора потрібно дві або три особи.
- При транспортуванні телевізора вручну тримайте його, як показано на малюнку. Не натискайте на РК-панель та рамку доволка екрана.
- Під час піднімання або переміщення телевізора міцно тримайте його знизу.

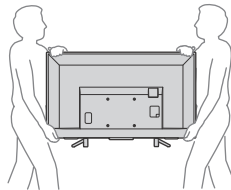

- При переміщенні телевізора оберігайте його від поштовхів або надмірної вібрації.
- При транспортуванні телевізора до сервісного центру або при переїзді запакуйте його в коробку, використовуючи призначені для нього пакувальні матеріали.

## Попередження падіння

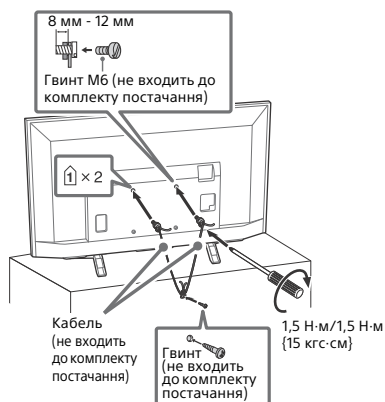

## Вентиляція

- Ніколи не закривайте вентиляційні отвори і нічого не вставляйте у корпус.
- Залиште вільний простір навколо телевізора, як показано нижче.
- З метою забезпечення належної циркуляції повітря наполегливо рекомендуємо вам користуватися кронштейном для настінного кріплення Sony.

## Встановлення на стіні

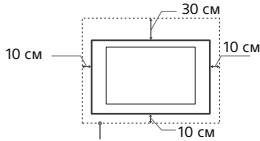

Залиште принаймні такий простір вільним навколо телевізора.

## Встановлення за допомогою підпори

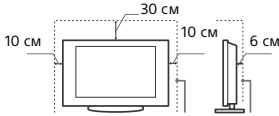

Залиште принаймні такий простір вільним навколо телевізора.

- Для забезпечення належної вентиляції та запобігання накопиченню бруду або пилу:
  - Не кладіть телевізор у горизонтальне положення, не встановлюйте його нижньою стороною догори, задом наперед або на бік.
  - Не ставте телевізор на полицю, килим, постіль або у шафу.
  - Не накривайте телевізор тканиною, такою як занавіски, або іншими речами, наприклад газетами тощо.
  - Не встановлюйте телевізор так, як показано нижче.

Циркуляція повітря неможлива.

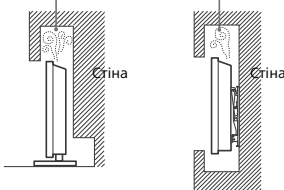

## Кабель живлення

Поводьтеся з кабелем живлення і розеткою у зазначений нижче спосіб, щоб запобігти ризику виникнення пожежі, ураження електричним струмом або пошкодження та/або травм.

- Використовуйте кабель живлення, наданий тільки компанією Sony, а не іншими постачальниками.
- Вставляйте штепсель до електричної розетки до кінця.
- Підключайте телевізор тільки до мережі змінного струму з напругою 220 В - 240 В.
- При підключенні кабелів заради власної безпеки обов'язково від'єднайте кабель живлення і слідкуйте, щоб не залутатися ногами у кабелів.
- Від'єднайте кабель живлення від розетки перед ремонтом або переміщенням телевізора.
- Тримайте кабель живлення подалі від джерел тепла.
- Регулярно виймайте штепсель з розетки й очищайте його. Якщо штепсель вкритий пилом і на нього потрапляє волога, його ізоляція може зіпсуватися, що може призвести до пожежі.

## Примітка

- Не використовуйте наданий кабель живлення із жодним іншим обладнанням.
- Не защемляйте, не згинайте і не перекручуйте кабель живлення надто сильно. Струмопровідні жили можуть оголитися або зламатися.
- Не модифікуйте кабель живлення.
- Не кладіть важкі речі на кабель живлення.
- Не тягніть кабель живлення при від'єднанні його від електричної розетки.
- Не підключайте надто багато приладів до однієї розетки.
- Не використовуйте електричну розетку, що не забезпечує належного прилягання контактів штепселя.

## ПРИМІТКА ЩОДО МЕРЕЖЕВОГО АДАПТЕРА (тільки моделі, до яких додається мережевий адаптер)

### Попередження

Щоб знизити ризик займання й ураження електричним струмом, не піддавайте цей прилад впливу дощу чи вологи. Щоб виключити можливість загоряння й ураження електричним струмом, не ставте на прилад предмети, наповнені водою, наприклад вази. Не встановлюйте прилад у замкненому просторі, наприклад у книжковій шафі тощо.

- Розетка має знаходитися поблизу обладнання і бути легко доступною.
- Використовуйте мережевий адаптер і кабель живлення, що додаються.
- Не використовуйте інший мережевий адаптер. Це може спричинити несправність.
- Підключайте мережевий адаптер до легко доступної розетки.
- Не намотуйте кабель живлення навколо мережевого адаптера. Це може призвести до пошкодження жил кабелю та спричинити несправність медіаприймача.



- Не торкайтеся до мережевого адаптера вологими руками.
- Помітливо якість неполадки, негайно від'єднайте мережевий адаптер від розетки.
- Навіть після вимкнення прилад залишається підключеним до електричної мережі. Від'єднайте його від розетки.
- При тривалому використанні мережевий адаптер нагрівається. Це можна відчувати, доторкнувшись до нього рукою.

## Заборонене використання

Не встановлюйте/використовуйте телевізор у нижчезазначених місцях, оточеннях і ситуаціях, оскільки це може призвести до несправності телевізора, пожежі, ураження електричним струмом, пошкодження та/або травм.

### Місця:

- Надворі (під прямим сонячним промінням), на морському узбережжі, на кораблі або іншому судні, всередині транспортного засобу, у медичних закладах, нестабільних місцях, поблизу відкритих водойом, пошкодження та/або травм, в умовах дощу або диму.

### Середовище:

- Гарячі, вологі або надмірно запилені місця; місця, куди можуть потрапити комахи; де телевізор може зазнати механічної вібрації, поблизу займистих речей (свічок, тощо.). Захищайте телевізор від крапель і бризок рідини та не ставте на нього наповнені рідиною предмети, наприклад вази.

### Ситуації:

- Використання телевізора, якщо у вас мокрі руки, якщо корпус телевізора знятий, а також його використання з устаткуванням, не рекомендованим виробником. Від'єднайте телевізор від розетки та антени під час грози.
- Встановлення телевізора так, що він виступає в навколишній простір. Від удару об телевізор можуть постраждати люди й пошкодитися інші предмети.



- Встановлення телевізора у вологих і пильних місцях, а також у приміщеннях, де присутній маслянистий дим або пара (поряд із кухонним столом чи зволожувачем). Це може спричинити пожежу, електричний удар або деформацію.



- Встановлення телевізора в місцях, які перебувають під дією високих температур, наприклад під прямими сонячними променями, поблизу батареї опалення або нагрівально-вентиляційної системи. Перегрівання телевізора може призвести до деформації корпусу і пошкодження самого пристрою.

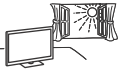

- У разі встановлення у вбиральні публічної лазні чи курорту з гарячими джерелами можливе пошкодження телевізора сіркою, що міститься в повітрі, тощо.
- Для досягнення найвищої якості зображення подбайте про те, щоб екран не був спрямований на сонце чи джерело штучного освітлення.
- Не заносьте телевізор із холоду в тепле приміщення. Різка зміна температури може викликати конденсацію вологи. Це може призвести до погіршення якості зображення і якості відтворення кольорів. У такому разі дайте волозі повністю випаруватися і лише потім вмикайте телевізор.



### Поломка компонентів:

- Не кидайте нічого в телевізор. Скло екрана може розбитися від удару та спричинити серйозну травму.
- Якщо корпус телевізора тріснув, не торкайтеся його, доки він не від'єднає силовий шнур від електромережі. Це може призвести до ураження електричним струмом.

### Коли телевізор не використовується

- Якщо ви не будете використовувати телевізор протягом кількох днів, його слід від'єднати від електромережі з міркувань безпеки та збереження навколишнього середовища.
- Оскільки просте вимикання телевізора не означає його від'єднання від електромережі, потрібно витягнути штепсель з електричної розетки, щоб відключити телевізор повністю.
- Деякі телевізори мають такі функції, для належної роботи яких телевізор має залишатися в режимі очікування.

### Щодо дітей

- Не дозволяйте дітям залазити на телевізор.
- Тримайте малі деталі поза доступом дітей, щоб діти їх випадково не проковтнули.

### У разі виникнення нижченаведених проблем...

У разі виникнення будь-якої з нижченаведених проблем **негайно вимкніть** телевізор і від'єднайте кабель живлення від електромережі.

Зверніться до свого продавця або сервісного центру Sony з проханням, щоб ваш телевізор перевірів кваліфікований працівник.

#### Коли:

- Кабель живлення пошкоджено.
- Штепсель погано тримається в електричній розетці.
- Телевізор пошкоджено у результаті падіння, удару або потраплення у нього якого-небудь предмета.
- Через отвори у корпусі всередину потрапила рідина або твердий предмет.

### Про температуру РК-телевізора

Якщо РК-телевізор використовується протягом тривалого часу, то зона навколо нього нагрівається. Це можна відчутися на дотик.

## Застережні заходи

### Перегляд телевізора

- Дивіться телевізор при помірному освітленні, оскільки перегляд телевізора при поганому освітленні або протягом тривалого часу призводить до напруження очей.
- Використовуючи навушники, відрегулюйте гучність таким чином, щоб уникнути надмірних рівнів, оскільки в іншому разі це може призвести до погіршення слуху.

### РК-екран

- Незважаючи на те, що РК-екран виготовлений із використанням високоточної технології і 99,99 % або більше пікселів ефективно функціонують, на екрані можуть з'являтися чорні точки або яскраві точки світла (червоні, сині або зелені). Це структурна властивість РК-екрана, а не результат його несправності.
- Не штовхайте й не дряпайте передній фільтр і не кладіть речі на цей телевізор. Зображення може стати нерівномірним або РК-екран може бути пошкоджено.
- Якщо телевізор використовується у холодному приміщенні, зображення може стати розмитим або темним. Це не є ознакою несправності. Такі явища зникають при підвищенні температури.
- При тривалому відтворенні нерухомих зображень на них може з'являтися ореол. Зазначене повідомлення може зникнути за декілька секунд.
- Екран і корпус нагріваються під час роботи телевізора. Це не є несправністю.
- РК-екран містить невелику кількість рідкого кристала. Дотримуйтеся місцевих постанов і правил щодо утилізації.

### Догляд і чищення екрана/корпусу телевізора

Перед чищенням обов'язково від'єднайте кабель живлення телевізора від електричної розетки.

Щоб запобігти погіршенню якості матеріалів або покриття екрана, дотримуйтеся нижченаведених заходів безпеки.

- Щоб видалити пил із поверхні екрана/корпусу, обережно протріть її м'якою тканиною. Якщо заплілена стійке, протріть поверхню м'якою тканиною, злегка змоченою слабким розчином мийного засобу.

- Не розбризкуйте воду або миючий засіб безпосередньо на телевізор. Рідина може потрапити на нижню частину екрана чи на зовнішні деталі, а потім всередину приладу і пошкодити телевізор.



- Ніколи не використовуйте жодні жорсткі тканини, лужні або кислотні розчини й порошки для чищення або леткі розчинники, зокрема спирт, бензол, роздільвачі, інсектициди тощо. Використання таких речовин або тривалий контакт із гумою або вінілом може призвести до пошкодження поверхні екрана і матеріалу, з якого зроблено корпус.
- Для забезпечення належної вентиляції рекомендуємо періодично чистити вентиляційні отвори за допомогою пилососа.
- Регулюючи кут повороту телевізора, повертайте його повільно, щоб уникнути його переміщення або зсуву зі своєї підставки.

### Додаткове обладнання

- Тримайте додаткові компоненти або будь-яке обладнання, від якого йде електромагнітне випромінювання, подалі від телевізора. Інакше це може спричинити спотворення зображення та/або виникнення шуму.
- Це обладнання належним чином впробуване та визнане таким, що забезпечує функціонування з обмеженнями, визначеними у директиві щодо електромагнітної сумісності (EMC Directive) за використання сигнальних кабелів, коротших за 3 метри.

- Це обладнання належним чином випробуване та визнане таким, що забезпечує функціонування з обмеженнями, визначеними у директиві щодо електромагнітної сумісності (EMC Directive) за використання радіочастотних кабелів, коротших за 30 метрів, для роз'єму ефірного сигналу / супутникового сигналу / сигналу кабельного телебачення.

## Рекомендація щодо штекера типу F

Внутрішній дріт повинен виступати за з'єднувальну частину не більше, ніж на 1,5 мм.

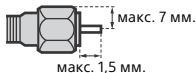

(Довідкова схема штекера типу F)

## Застереження щодо поводження з пультом дистанційного керування

- Встановлюючи елементи живлення, слідкуйте за правильністю полярності.
- Не використовуйте одночасно елементи живлення різних типів або старі й нові елементи живлення.
- Утилізуйте елементи живлення без шкоди для навколишнього середовища. У певних регіонах існують правила щодо утилізації батарейок. Будь ласка, дізнайтеся про це у місцевих органах влади.
- Поводьтеся з пультом обережно. Не впускайте, не наступайте на нього та не допускайте пролиття на нього жодних рідин.
- Не кладіть пульт поблизу джерел тепла, під пряме сонячне проміння та у вологі місця.

## Функціонування пристрою у бездротовому режимі

- Не використовуйте цей пристрій поблизу медичного обладнання (кардіостимулятор та ін.), оскільки це може викликати несправність медичного обладнання.
- Не зважаючи на те, що цей пристрій передає/отримує кодовані сигнали, остерігайтеся несанкціонованого перехоплення. Виробник не несе відповідальності за виникнення будь-яких проблемних ситуацій у зв'язку з цим.
- При встановленні й експлуатації цього обладнання слід зберігати відстань між антеною цього приладу та частинами тіла людини не менше 20 см.

## Утилізація телевізора



**Утилізація старого електричного та електронного обладнання (застосовується в Європейському союзі та інших країнах із системами роздільного збирання сміття)**



**Утилізація використаних батарей (застосовно в Європейському союзі та інших країнах, у яких діють системи роздільного збирання сміття)**

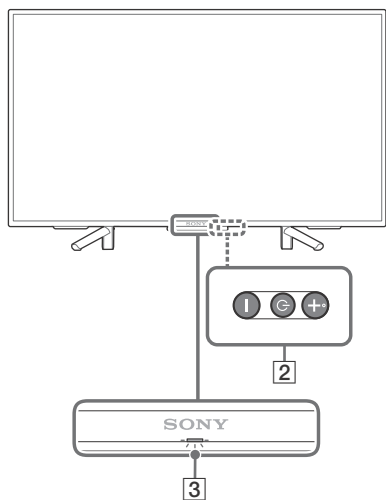
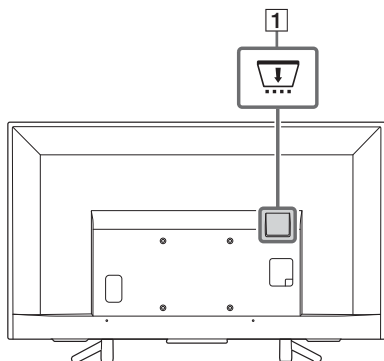

## Телевізор





### 1 CAM (модуль обумовленого доступу)

- Доступ до платних телевізійних послуг. Докладну інформацію дивіться в посібнику з експлуатації, що додається до вашого модуля CAM.
- Не вставляйте смарт-карту безпосередньо до гнізда CAM телевізора. Ця карта вставляється до модуля обумовленого доступу, що надається авторизованим дилером.
- Модулі CAM не підтримуються в певних країнах/регіонах. Проконсультуйтеся з вашим авторизованим дилером.
- При переключенні на цифрову програму після використання Інтернет-відео може відобразитися повідомлення від модуля CAM.



### 2 (живлення) / + / -

Коротко натисніть , щоб увімкнути телевізор.  
Натисніть і тримайте , поки телевізор не вимкнеться.

#### Коли телевізор увімкнено, гучність

Щоб збільшити/зменшити гучність, натисніть кнопку + або -.  
Також можна натискати , поки не з'явиться сповіщення . Для збільшення/зменшення гучності натискайте кнопку + або -.

#### Ввести

Натискайте , поки не з'явиться сповіщення .

Переміщуйте вибране джерело вхідного сигналу, натискаючи кнопку + (вгору) чи - (вниз).

#### Програма

Натискайте , поки не з'явиться сповіщення **PROG**.

Виберіть програму, натискаючи кнопку + (вгору) або - (вниз).

### 3 (датчики/світлодіодний індикатор)

- Прийом сигналів із пульта дистанційного керування.  
Не розташовуйте поверх датчика жодних предметів.  
Це може вплинути на його роботу.
- Світиться жовтим, якщо [Таймер сну]\* або [Таймер вмик]\* налаштовано на, або якщо телевізор працює в режимі фоторамки\*.

- Світиться білим, якщо параметр [Енергозбереження]\* має значення [Зображення вимкн]\*.
- Світиться білим, коли телевізор увімкнений.
- Не світиться, коли телевізор перебуває в режимі очікування.
- Блимає, коли виконуються дії за допомогою пульта ДК.
- Світиться червоним в режимі запису.

(Не в усіх країнах і регіонах та не в усіх моделях телевізорів)

\* Для більш детальної інформації натисніть **HOME** на пристрої дистанційного керування, а потім виберіть [Довідка] у меню [Налаштування].

#### Примітка

- Обов'язково вимикайте телевізор, перед тим як витягувати штекер із розетки.
- Щоб повністю від'єднати телевізор від електричної мережі, витягніть штекер із розетки.
- При виборі входу слід трохи зачекати, поки відбудеться перехід до іншого входу.

# Пульт дистанційного керування

Форма, розташування, доступність і функції кнопок пристрою дистанційного керування можуть різнитися залежно від регіону/країни та моделі телевізора.

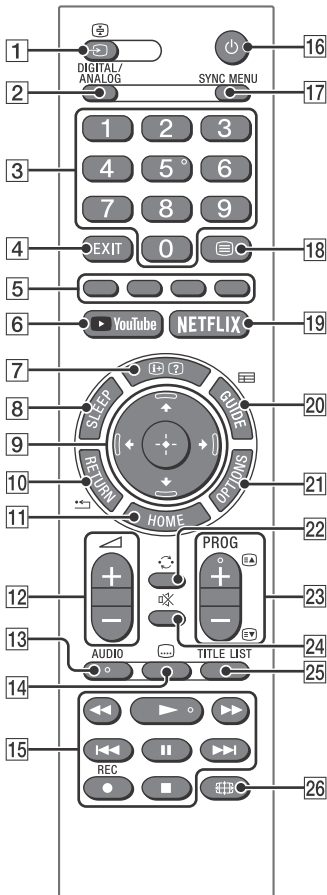

## 1 / (вибір джерела вхідного сигналу/утримання тексту)

- Відображення та вибір джерела вхідного сигналу.
- У текстовому режимі: утримання поточної сторінки.

## 2 DIGITAL/ANALOG

Переключення на цифровий або аналоговий вхідний сигнал.

## 3 Кнопки з цифрами

- Вибір каналу. Для вибору каналу з номером 10 і вище швидко натискайте кнопку з наступною цифрою.
- У текстовому режимі: вибір сторінки шляхом введення її тризначного номера.

## 4 EXIT

Повернення до попереднього екрана або вихід із меню. Якщо доступний сервіс інтерактивної прикладної програми, натисніть для виходу із сервісу.

## 5 Кольорові кнопки

Відображення посібника з експлуатації (за наявності кольорових кнопок).

## 6 YouTube (Не в усіх країнах і регіонах та не в усіх моделях телевізорів)

Доступ до онлайн-сервісу YouTube.

## 7 / (інформація/відображення тексту)

- Відображення інформації. Натисніть один раз, щоб переглянути інформацію про поточну передачу чи джерело вхідного сигналу. Натисніть ще раз, щоб прибрати інформацію з екрана.
- У текстовому режимі: відображення прихованих даних (наприклад, відповідей на запитання вікторини).

## 8 SLEEP

Натискайте кілька разів, поки на телевізорі не відобразиться значення часу у хвиликах, протягом якого телевізор має залишатися увімкненим перед вимкненням. Доступні значення: [Вимкн]/[15 хв]/[30 хв]/[45 хв]/[60 хв]/[90 хв]/[120 хв]. Для скасування таймера вимкнення натисніть кілька разів **SLEEP**, поки не відобразиться напис [Вимкн].

**9**  (вибір/підтвердження елемента)

- Вибір або налаштування елемента.
- Підтвердження вибраного елемента.

**10**  RETURN

- Повернення до попереднього екрана відображуваного меню.
- Зупинка відтворення фотографії, музичної композиції чи відеофайлу.

**11** HOME

Відображення або скасування меню.

**12**  +/- (гучність)

Регулювання рівня гучності.

**13** AUDIO

Виберіть звук для багатомовного джерела або подвійний звук для програми, яку ви зараз переглядаєте (залежно від джерела програми).

**14**  (субтитри)

Зміна налаштувань субтитрів.

**15** 

- Керування медіаконтентом на телевізорі та підключеному пристрої, сумісному із функцією BRAVIA Sync.
- Також за допомогою цієї кнопки можна керувати відтворенням із сервісу VOD («Відео за запитом»). Доступність відео залежить від сервісу VOD. (Крім KDL-43RF4xx)

● REC

Запис поточної програми за допомогою функції запису на пристрій USB HDD.

**16**  (режим очікування телевізора)

Увімкнення телевізора або перехід у режим очікування.

**17** SYNC MENU

Натисніть, щоб відкрити меню BRAVIA Sync і вибрати підключене обладнання HDMI зі списку [Вибір пристрою]. Меню BRAVIA Sync містить такі пункти.

**Керування пристроєм:**

Використовуйте команду [Керування пристроєм] для керування обладнанням, сумісним із функцією «Керування BRAVIA Sync». Вибирайте для керування пристроєм параметри з меню [Вдома (меню)], [Опції], [Список пристроїв] і [Живлення вимкн.].

**Динаміки:**

Виберіть [ТВ-динаміки] або [Аудіосистема], щоб відтворювати звук телевізора через динаміки телевізора або через підключене аудіообладнання.

**Керування ТВ:**

Використовуйте меню [Керування ТВ] для керування телевізором через меню [Вдома (меню)] або [Опції].

**Повернутися до ТВ:**

Виберіть цю опцію, щоб повернутися до TV.

**18**  (текст)

У текстовому режимі відображається транслювана текстова інформація. При кожному натисненні кнопки  вміст екрана змінюється в такій послідовності: Текст → Текст поверх телевізійного зображення (змішаний режим) → Без тексту (послугу тексту вимкнено)

**19** NETFLIX (Не в усіх країнах і регіонах та не в усіх моделях телевізорів)

Доступ до онлайн-сервісу NETFLIX.

**20**  GUIDE (електронна програма телепередач)

Відтворення цифрової електронної програми телепередач (EPG).



**21** OPTIONS

Відображає список, що містить ярлики певних меню налаштування. Перелік доступних параметрів залежить від матеріалу і поточного джерела вхідного сигналу.

**22**  (перехід)

Повернення до попереднього каналу чи джерела вхідного сигналу, яке переглядалося довше 15 секунд.

**23** PROG +/- /  / 

- Вибір наступного (+) або попереднього (-) каналу.
- У текстовому режимі: вибір наступної () або попередньої () сторінки.

**24**  (вимкнення звуку)

Вимкнення звуку. Натисніть ще раз для відновлення звуку.

**25** TITLE LIST

Відображає перелік назв.

## 26 (широкоформатний режим)

Настроювання формату відображення.  
Натискайте, щоб вибрати потрібний широкоформатний режим.

### Підказка

- На кнопках **5**, , **PROG** + і **AUDIO** є тактильні точки. Використовуйте їх як орієнтир під час керування телевізором.

### Примітка

- Якщо вибрано субтитри, і користувач за допомогою кнопки Text запускає програму цифрового тексту, то відображення субтитрів за певних умов може припинитися. Після виходу з програми цифрового тексту розшифрування субтитрів автоматично відновиться.

## Підключення телевізора до Інтернету (Крім KDL-43RF4xx)

### Налаштування Інтернет-підключення

Щоб скористатися мережевими функціями вашого телевізора, його слід підключити до Інтернету. Процедура налаштування може відрізнятися залежно від типу мережі та маршрутизатора LAN. Перед налаштуванням Інтернет-підключення необхідно налаштувати маршрутизатор LAN. Перевірте бездротове мережеве середовище LAN за наведеною нижче діаграмою.

#### Бездротова LAN

Чи захищено бездротову LAN?

НІ  
⇒ Тип 3

ТАК ↓

Чи сумісний маршрутизатор бездротової LAN, що використовується, із безпечним налаштуванням Wi-Fi Protected Setup™ (WPS)?

НІ  
⇒ Тип 2

ТАК ↓

Тип 1\*

#### Дротова мережа LAN ⇒ тип 4

\* Мережа типу 1 налаштується простіше, якщо ваш маршрутизатор оснащено кнопкою автоматичного налаштування, наприклад, Air Station One-Touch Secure System (AOSS). Більшість маршрутизаторів останніх моделей мають зазначену функцію. Перевірте ваш маршрутизатор.

**Тип 1:** Виконуйте процедуру **настройки захищеної мережі із безпечним налаштуванням Wi-Fi Protected Setup™ (WPS)**.

**Тип 2:** Виконуйте процедуру **настройки захищеної мережі без безпечного налаштування Wi-Fi Protected Setup™ (WPS)**.

**Тип 3:** Виконуйте процедуру **настройки незахищеної мережі із довільним типом маршрутизатора бездротової LAN**.

**Тип 4:** Виконуйте процедуру **налаштування дротової мережі**.

### Тип 1: Захищена мережа із безпечним налаштуванням Wi-Fi Protected Setup™ (WPS)

Завдяки стандарту WPS захист бездротової домашньої мережі стає таким же простим, як і натискання кнопки WPS на маршрутизаторі бездротової LAN. Перед налаштуванням бездротової LAN необхідно перевірити розташування кнопки WPS на маршрутизаторі та ознайомитися із принципами її використання. Із міркувань безпеки функція [WPS (PIN)] захищає маршрутизатор через введення PIN-коду. PIN-код оновлюється щоразу при виборі [WPS (PIN)].

**1** Натисніть **HOME** і виберіть [Налаштування]\* → [Налаштування системи] → [Налаштування] → [Мережа] → [Налаштування Мережі].

**2** Налаштування IP-адреси/проксі-сервера:

- автоматичне налаштування:

[Встановити з'єднання з мережею] → [Простий]

- налаштування вручну:

[Встановити з'єднання з мережею] → [Експерт] → [Налашт. дротового зв'язку] або [Налашт. бездротов. зв'язку.]

**3** Виберіть [WPS (кнопка)], якщо слід застосовувати натиснення кнопки, або [WPS (PIN)] для використання PIN-коду.

Примітка

Назва кнопки WPS може бути різною залежно від моделі маршрутизатора (наприклад, кнопка AOSS).

**4** Виконуйте вказівки, що відображаються на екрані налаштування.



## Примітка

- Якщо для налаштування мережі використовується WPS, то після активації налаштувань безпеки маршрутизатора бездротової LAN будь-яке обладнання, яке підключалося до бездротової LAN раніше в незахищеному стані, буде відключено. У цьому разі слід активувати налаштування безпеки на відключеному обладнанні та повторно підключити його до мережі. Також можна деактивувати налаштування безпеки маршрутизатора бездротової LAN та підключити обладнання до телевізора у незахищеному стані.
- Для використання мережі із протоколом IPv6 виберіть [Налаштування]\* → [Налаштування системи] → [Налаштування] → [Мережа] → [Пріоритет IPv6/IPv4] → [IPv6]. Після цього для параметра [Встановити з'єднання з мережею] виберіть значення [Простий].
- При виборі опції IPv6 параметр проксі-сервера HTTP не підлягає налаштуванню.

## Тип 2: Захищена мережа без безпечного налаштування Wi-Fi Protected Setup™ (WPS)

Для налаштування бездротової LAN слід зазначити SSID (ім'я бездротової мережі) та ключ безпеки (ключ WEP або WPA). Якщо вам невідомі вказані параметри, див. посібник з експлуатації маршрутизатора.

- 1 Натисніть HOME і виберіть [Налаштування]\* → [Налаштування системи] → [Налаштування] → [Мережа] → [Налаштування Мережі].**
- 2 Налаштування IP-адреси/проксі-сервера:**
  - автоматичне налаштування:  
[Встановити з'єднання з мережею] → [Простий]
  - налаштування вручну:  
[Встановити з'єднання з мережею] → [Експерт] → [Налашт. дротового зв'язку] або [Налашт. бездротов. зв'язку.]
- 3 Виберіть [Сканувати]. Після цього виберіть мережу зі списку знайдених бездротових мереж.**
- 4 Виконуйте вказівки, що відображаються на екрані налаштування.**

## Примітка

- Для використання мережі із протоколом IPv6 виберіть [Налаштування]\* → [Налаштування системи] → [Налаштування] → [Мережа] → [Пріоритет IPv6/IPv4] → [IPv6]. Після цього для параметра [Встановити з'єднання з мережею] виберіть значення [Простий].
- При виборі опції IPv6 параметр проксі-сервера HTTP не підлягає налаштуванню.
- При введенні пароля уважно слідкуйте, щоб його ніхто не міг підглядати.

## Тип 3: Незахищена мережа із довільним типом маршрутизатора бездротової LAN

Для налаштування бездротової LAN слід зазначити SSID (ім'я бездротової мережі).

- 1 Натисніть HOME і виберіть [Налаштування]\* → [Налаштування системи] → [Налаштування] → [Мережа] → [Налаштування Мережі].**
- 2 Налаштування IP-адреси/проксі-сервера:**
  - автоматичне налаштування:  
[Встановити з'єднання з мережею] → [Простий]
  - налаштування вручну:  
[Встановити з'єднання з мережею] → [Експерт] → [Налашт. дротового зв'язку] або [Налашт. бездротов. зв'язку.]
- 3 Виберіть [Сканувати]. Після цього виберіть мережу зі списку знайдених бездротових мереж.**
- 4 Виконуйте вказівки, що відображаються на екрані налаштування.**

## Примітка

- У цьому разі ключ безпеки (ключ WEP або WPA) не вимагається, оскільки зазначена процедура не передбачає вибір методу безпеки.
- Для використання мережі із протоколом IPv6 виберіть [Налаштування]\* → [Налаштування системи] → [Налаштування] → [Мережа] → [Пріоритет IPv6/IPv4] → [IPv6]. Після цього для параметра [Встановити з'єднання з мережею] виберіть значення [Простий].
- При виборі опції IPv6 параметр проксі-сервера HTTP не підлягає налаштуванню.

## Тип 4: Налаштування дротової мережі

За необхідності введіть відповідні алфавітно-цифрові символи для маршрутизатора. Налаштовувані параметри (IP-адреса, маска підмережі, сервер DHCP) можуть відрізнитися залежно від постачальника Інтернет-послуг чи моделі маршрутизатора. Для отримання детальніших відомостей див. посібник з експлуатації від вашого постачальника Інтернет-послуг або аналогічний посібник, що додається до комплекту маршрутизатора.

**1** Натисніть **HOME** і виберіть [Налаштування]\* → [Налаштування системи] → [Налаштування] → [Мережа] → [Налаштування Мережі].

**2** Налаштування IP-адреси/проксі-сервера:

- автоматичне налаштування:  
[Встановити з'єднання з мережею] → [Простий]
- налаштування вручну:  
[Встановити з'єднання з мережею] → [Експерт] → [Налашт. дротового зв'язку] або [Налашт. бездротов. зв'язку.]

**3** Виконуйте вказівки, що відображаються на екрані налаштування.

Параметри [Налаштування Мережі] доступні також із меню [Автозапуск].

### Примітка

- Зазначене меню забезпечує автоматичне налаштування дротової/бездротової мережі.
  - При підключенні через кабель LAN: дротова мережа.
  - При підключенні через вбудовану бездротову LAN: бездротова мережа.
  - При підключенні за допомогою обох кабелів: дротова мережа.
- При виборі параметра [Простий] IP-адреса налаштовується автоматично. При цьому проксі-сервер не використовується.
- Для використання мережі із протоколом IPv6 виберіть [Налаштування]\* → [Налаштування системи] → [Налаштування] → [Мережа] → [Пріоритет IPv6/IPv4] → [IPv6]. Після цього для параметра [Встановити з'єднання з мережею] виберіть значення [Простий].
- При виборі опції IPv6 параметр проксі-сервера HTTP не підлягає налаштуванню.

## Підготовка дротової мережі

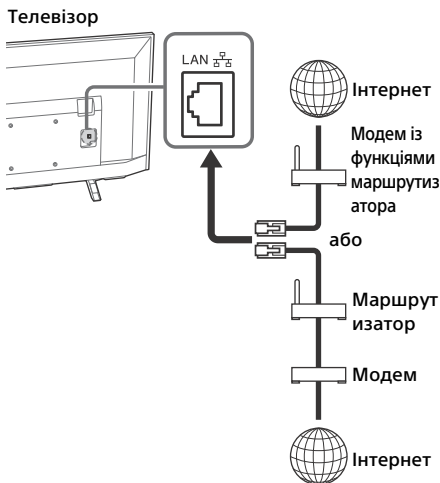

### Примітка

- Для підключення LAN використовується кабель категорії 7 (не входить до комплекту постачання).

## Перегляд стану мережі

Система дозволяє слідкувати за станом мережі.

**1** Натисніть **HOME** і виберіть [Налаштування]\* → [Налаштування системи] → [Налаштування] → [Мережа] → [Налаштування Мережі].

**2** Виберіть [Переглянути налаштування і стан мережі].

\* Не в усіх країнах і регіонах та не в усіх моделях телевізорів

## Якщо неможливо підключитися до Інтернету

За допомогою процедури діагностики можна дізнатися можливі причини несправностей підключення до мережі, а також переглядати налаштування.

**1** Натисніть **HOME** і виберіть [Налаштування]\* → [Налаштування системи] → [Налаштування] → [Мережа] → [Налаштування Мережі].

**2** Виберіть [Переглянути налаштування і стан мережі].

**3** Виберіть [Перевірте з'єднання].  
Зазначена процедура може зайняти кілька хвилин. Після вибору [Перевірте з'єднання] вже неможливо скасувати процедуру діагностики.

\* Не в усіх країнах і регіонах та не в усіх моделях телевізорів

## Прив'язка USB (Крім KDL-43RF4xx)

Ваш смартфон (залежно від моделей/ сумісної версії операційної системи) може використовуватися як бездротовий модем для обміну даними через його мобільне з'єднання із телевізором за допомогою кабелю USB.

Ваш телевізор автоматично визначає з'єднання USB модема, якщо підключено відповідний сумісний мобільний USB модем.

### Щоб підтвердити статус USB модема

Натисніть **HOME** і виберіть [Налаштування]\* → [Налаштування системи] → [Налаштування] → [Мережа] → [Стан прив'язки USB].

\* Не в усіх країнах і регіонах та не в усіх моделях телевізорів

## Політика конфіденційності

Під час користування описаними нижче функціями підключення до інтернету певна інформація, що підпадає під критерії особистих даних, надсилатиметься на глобальні сервери компанії Sony Visual Products Inc.

Для збирання та використання такої інформації потрібна ваша згода.



- Оновлення системного програмного забезпечення шляхом підключення до глобальних серверів компанії Sony Visual Products Inc. через Інтернет.
- Доступ до Інтернет-контенту або інших Інтернет-сервісів від постачальників послуг (наприклад, YouTube).

На цьому телевізорі є налаштування екрану, що запускається автоматично або в меню [Налаштування] щоб підтвердити вашу згоду на це після того, як ви уважно прочитаєте Політику Конфіденційності. За необхідності використовувати описані функції виберіть [Погоджуюся] в кожному екрані налаштуванні. Якщо вибрано [Не погоджуюся], зазначені вище дві функції будуть недоступними.

Щоб змінити цей параметр, натисніть **HOME** і виберіть [Налаштування]\* → [Налаштування системи] → [Налаштування] → [Політика конфіденційності].











\* Не в усіх країнах і регіонах та не в усіх моделях телевізорів

## Перегляд телебачення

- 1 Натисніть  на телевізорі або на пристрої дистанційного керування, щоб увімкнути телевізор.
- 2 Натискайте **DIGITAL/ANALOG** для переключення між цифровим і аналоговим входами.
- 3 Натискайте кнопки з цифрами або **PROG +/-**, щоб вибрати телевізійний канал.
- 4 Натискайте кнопки  +/-, щоб відрегулювати гучність.

### У цифровому режимі

На короткий час з'являється інформаційний банер. Банер може містити наступні піктограми:

-  Служба даних (прикладна програма мовлення)
-  Радіопослуга
-  Шифрована/платна послуга
-  Доступне озвучення на декількох мовах
-  Наявність субтитрів
-  Доступні субтитри та/або звуковий супровід для людей із вадами слуху
-  Рекомендований мінімальний вік для поточної передачі (від 3 до 18 років)
-  Батьківський захист
-  Блокування цифрової програми
-  Доступний звуковий супровід для людей зі слабким зором
-  Доступне озвучення субтитрів
-  Доступний багатоканальний звук

## Зміна формату зображення на екрані

### Зміна формату екрана

- 1 Натискайте , щоб вибрати формат екрана.

[Машт. зображ.]\*

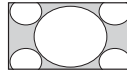

[Широкий]

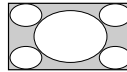

[14:9]\*

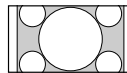

[Нормальна]

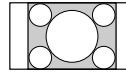

[Масштаб]\*

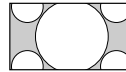

\* Верхня та нижня частини зображення можуть бути обрізані.

#### Примітка

- Для зображень у форматі HD неможливо вибрати режим [14:9].

#### Для підключення комп'ютера через гніздо HDMI (синхронізація ПК)

[Нормальний]

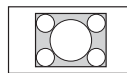

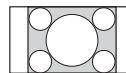

[Повний 1]

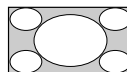

[Повний 2]



### Налаштування вибору сцени

- 1 Натисніть **OPTIONS**.
- 2 Натисніть , а потім , щоб вибрати [Вибір сцени].  
Оптимальна якість зображення і звуку автоматично задаються з урахуванням вибраного режиму сцени. Перелік доступних режимів може відрізнятися. Недоступні режими затінюються.

## Пересування в головному меню

За допомогою кнопки **HOME** можна отримати доступ до багатьох параметрів і функцій телевізора.

## Програми

(Не в усіх країнах і регіонах та не в усіх моделях телевізорів)











### Усі програми

Інтернет-контент дозволяє переглядати різноманітні розважальні матеріали безпосередньо на вашому телевізорі. Насолоджуйтеся улюбленим інтернет-контентом (Крім KDL-43RF4xx), сервісом Photo Sharing Plus (Крім KDL-43RF4xx), а також режимом фоторамки та FM-радіо.

#### Примітка

- Для цього необхідно підключити ваш телевізор до інтернету та виконати [Налаштування Мережі] (стор. 30).

### Використання Інтернет-контенту

- 1 Натисніть **HOME**.
- 2 Натисніть ///, а потім , щоб вибрати [Усі програми].
- 3 Натискайте ///, щоб вибрати бажану інтернет-послугу в списку послуг.
- 4 Натисніть  для запуску бажаного інтернет-контенту.
- 5 Натискайте червону/зелену/жовту/синю кнопку, щоб відфільтрувати розділ прикладних програм за такими критеріями: фотографії / музичні композиції / відео / усі.

### Завершення перегляду Інтернет-контенту

Натисніть **HOME**.

#### Примітка

- Якщо при користуванні зазначеною функцією виникають складнощі, перевірте правильність налаштування підключення до Інтернету.
- Інтерфейс взаємодії із Інтернет-контентом залежить від конкретного постачальника Інтернет-контенту.
- Для оновлення сервісів із відеоконтентом натисніть **HOME**, після чого виберіть [Налаштування]\* → [Налаштування системи] → [Налаштування] → [Мережа] → [Оновити Інтернет-контент].

### Використання NETFLIX

Натисніть кнопку **NETFLIX** на пристрої дистанційного керування, щоб запустити відповідне меню.

#### Примітка

- Можлива ситуація, коли Netflix неможливо використовувати через проксі-сервер.

### Photo Sharing Plus

#### (Крім KDL-43RF4xx)

Підключайте свій пристрій (наприклад, смартфон або планшет) і копіюйте фотографії та переглядайте їх на екрані телевізора.

**HOME** → [Усі програми] → [Photo Sharing Plus]

#### Примітка

- Для підключення пристрою до телевізора дотримуйтеся інструкцій на екрані.
- Після встановлення підключення запустіть на пристрої веб-браузер і відкрийте URL-адресу, дотримуючись інструкцій на екрані.

### Відображення фотографій на екрані телевізора

- 1 Торкніть екран пристрою.
- 2 Виберіть фотографію.  
Обрана фотографія буде автоматично відображатися на телевізорі.

### Збереження фотографії, що відображається на екрані телевізора

- 1 Торкніть ескіз на пристрої, а потім натисніть і утримуйте фотографію, щоб відкрити контекстне меню.
- 2 Виберіть [OK].

#### Примітка

- Підключіть флеш-диск USB, щоб зберегти до 50 фотографій.

- Одночасно до телевізора можна підключити до 10 смартфонів або планшетів.
- Максимальний розмір файлу фотографії становить 20 МБ.
- Також існує можливість вмикати музику на тлі (максимальний розмір музичної композиції — 30 МБ).
- Підтримується браузер, що використовується за замовчуванням у системах Android 2.3 та пізніших.
- Підтримується браузер, що використовується за замовчуванням у системах iOS; втім, залежно від версії iOS вашого пристрою, деякі функції можуть не працювати.

## Використання телевізора в режимі фоторамки

У режимі фоторамки відображається фотографія разом із годинником і календарем, а також можна прослуховувати музику чи передачі FM-радіо.

**HOME** → [Усі програми] → [Режим фоторамки]



## Запуск режиму фоторамки для фотографій при відтворенні з носія USB

- 1 Натисніть **OPTIONS** під час відтворення фото чи музичного файлу.
- 2 Натисніть  $\uparrow/\downarrow$ , а потім  $\odot$ , щоб вибрати [Режим фоторамки] й увімкнути режим фоторамки.

## Вибір режиму відображення

Ви можете змінювати спосіб відображення в режимі фоторамки, вибравши [Режим відображення] у [Налаштування фоторамки] (стор. 31).

## Вибір формату годинника

Виберіть один із трьох форматів годинника, обравши [Вигляд годинника] у [Налаштування фоторамки] (стор. 31).

## Примітка

- У телевізорі немає батарейки для резервного живлення годинника. У разі аварійного вимкнення живлення або якщо ви від'єднасте шнур живлення, поточна дата й час будуть скинуті автоматично.

## Тривалість

У режимі фоторамки телевізор здійснює безперервне відтворення на протязі 24 годин, а потім автоматично вимикається задля економії електроенергії. Після автоматичного вимкнення не використовуйте цей режим хоча б одну годину, щоб уникнути вигорання екрана. Змінити значення параметра [Тривалість] можна в [Налаштування фоторамки] (стор. 31).

Щоб уникнути вигорання екрана, положення фотографії, годинника та календаря автоматично змінюються щогодини.

## Прослуховування FM-радіо (тільки для Росії та України)

**HOME** → [Усі програми] → [Радіо FM]

## Примітка

- Натисніть **PROG +/-**, щоб вибрати FM-радіостанцію. Натисніть  $\leftarrow$  **RETURN**, щоб вийти з режиму FM-радіо.

## Попереднє встановлення радіостанцій

При першому використанні функції FM-радіо натисніть **HOME** і виберіть [Налаштування]\* → [Налаштування системи] → [Налаштування каналів] → [Налаштування FM-радіо] → [Автонастроювання].

## Зміна попередньо встановлених радіостанцій

- 1 Натисніть **OPTIONS** у режимі FM-радіо.
- 2 Натисніть  $\uparrow/\downarrow$ , а потім  $\odot$ , щоб вибрати [Задані параметри FM-радіо].
- 3 Натисніть  $\uparrow/\downarrow$ , а потім  $\odot$ , щоб вибрати радіостанцію, яку необхідно змінити.
- 4 Натисніть  $\uparrow/\downarrow$ , а потім  $\odot$ , щоб змінити частоту FM-радіостанції та її назву.

### Примітка

- Якщо трансляція супроводжується шумами, спробуйте покращити якість звуку шляхом натискання  $\leftarrow/\rightarrow$ .
- Якщо стереопередача FM-радіо супроводжується статичними шумами, натискайте **AUDIO**, доки не з'явиться [Моно]. Стерефонічний ефект зникне, однак рівень шумів також зменшиться.

\* Не в усіх країнах і регіонах та не в усіх моделях телевізорів

## Канали

(Не в усіх країнах і регіонах та не в усіх моделях телевізорів)

### Список програм

- 1 У цифровому режимі натисніть **HOME**.
- 2 Натисніть  $\uparrow/\downarrow$ , а потім  $\odot$ , щоб вибрати [Список програм].

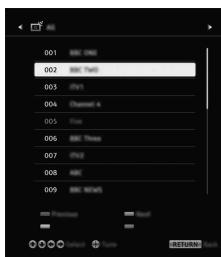

- 3 Натисніть  $\uparrow/\downarrow/\leftarrow/\rightarrow$ , а потім  $\odot$ , щоб вибрати програму.

### Використання списку обраного

Функція дозволяє створити до чотирьох списків улюблених програм. Під час перегляду телебачення натисніть  $\odot$ , щоб створити або відобразити список обраного.

#### Підказка

- Натисніть синю кнопку, щоб внести зміни в список обраного. Дотримуйтеся підказок унизу екрана.

## Цифровий EPG

- 1 У цифровому режимі натисніть  $\leftarrow/\rightarrow$  **GUIDE**.



- 2 Натисніть  $\uparrow/\downarrow/\leftarrow/\rightarrow$ , а потім  $\odot$ , щоб вибрати програму.

UA

## Записи

- 1 У цифровому режимі натисніть **HOME**.
- 2 Натисніть  $\uparrow/\downarrow/\leftarrow/\rightarrow$ , а потім  $\odot$ , щоб вибрати [Перелік назв], [Список таймера], [Перелік помилок] або [Ручний таймер запису] у меню [Записи].

#### Примітка

- Натисніть кнопку **REC**, щоб записати в цифровому форматі передачу, яка наразі переглядається, на жорсткий USB за допомогою функції запису.
- Перед записом слід підключити жорсткий диск (HDD) до телевізора.

## Медіа

### Відтворення фото, музики та відео через USB

Фотографії, музичні композиції та відео, що зберігаються в цифровому фотоапараті, відеокамері або смартфоні Sony (залежно від моделей), можна відтворювати на екрані телевізора за допомогою кабелю USB або накопичувача USB.

- 1 Підключіть підтримуваний пристрій USB до телевізора.

\* Пристрій має бути в режимі передачі мультимедійних даних (MTP).

- 2 Натисніть **HOME**.

**3** Натисніть  $\uparrow/\downarrow/\leftarrow/\rightarrow$ , а потім  $\odot$ , щоб вибрати [Фото], [Музика] або [Відео] у меню [Медіа].

**4** Відобразиться [Вибір пристрою]. Натисніть  $\uparrow/\downarrow$ , а потім  $\odot$ , щоб вибрати пристрій (Крім KDL-43RF4xx).

**5** Натисніть  $\uparrow/\downarrow/\leftarrow/\rightarrow$ , а потім  $\odot$ , щоб вибрати файл або папку.

**6** Якщо підключено декілька пристроїв USB, натисніть червону кнопку, щоб вибрати [Опції відтворення], а потім — [Вибір пристрою] і виберіть потрібний пристрій USB (тільки KDL-43RF4xx).

## Опції відтворення

В режимі ескізів натисніть червону кнопку, щоб відобразити список параметрів відтворення з пристрою USB.

## Налаштування відображення

Натисніть **OPTIONS** у режимі ескізів, щоб відобразити параметр для зміни режиму ескізів на режим списку.

## Налаштування якості зображення і звуку для медіаконтенту, відтворюваного з пристрою USB

Натисніть **OPTIONS** при відтворенні мультимедіа та виберіть [Зображення] чи [Звук].

### Примітка

- Натисніть  $\uparrow/\downarrow/\leftarrow/\rightarrow$ , а потім  $\odot$ , щоб вибрати й налаштувати параметр.

## Відтворення фотографій у режимі слайд-шоу (Фото)

**1** Щоб запустити слайд-шоу, натисніть зелену кнопку в режимі ескізів/списку.

Щоб настроїти [Ефекти слайд-шоу] і [Швидкість слайд-шоу], натисніть **OPTIONS** → [Опції відтворення].

Щоб зупинити слайд-шоу, натисніть  $\leftarrow$  RETURN.

### Примітка

- Поки телевізор отримує доступ до даних на пристрої USB, дотримуйтеся таких обмежень.
  - Не вимикайте телевізор.
  - Не від'єднуйте кабель USB.
  - Не від'єднуйте пристрій USB.Можливе пошкодження даних на пристрої USB.
- Компанія Sony не несе відповідальності за пошкодження чи втрату даних на носіях запису через несправність телевізора або якогось із підключених пристроїв.
- Файлова система на пристрої USB підтримує формати FAT16, FAT32 і NTFS.
- У деяких випадках імена файлів і папок можуть відображатися неправильно.
- У разі підключення цифрового фотоапарата Sony встановіть на фотоапараті режим з'єднання «Авто» або «Пристрій для масової пам'яті». Докладну інформацію про режим з'єднання USB дивіться в посібнику до цифрового фотоапарата.
- Використовуйте накопичувач USB, який відповідає вимогам до запам'ятовувальних пристроїв USB.
- Якщо вибраний файл містить неправильні чи неповні дані про контейнер, то він не буде відтворюватися.

## Підтримувані формати відео для інтерфейсу USB

- AVI (.avi)
  - Відеокодек: MPEG1, MPEG2, Xvid, MPEG4, H.264, Motion JPEG
  - Аудіокодек: PCM, MPEG1 Layer1/2, MPEG2 AAC, MPEG4 AAC, MPEG4 HE-AAC, Dolby Digital, Dolby Digital Plus, WMA v8, MP3
- ASF (.wmv, .asf)
  - Відеокодек: WMV 9, Xvid, VC-1
  - Аудіокодек: MP3, WMA 8
- MP4 (.mp4, .mov, .3gp)
  - Відеокодек: MPEG4, H.264, H.263, Motion JPEG, H.265
  - Аудіокодек: MPEG1 Layer1/2, MP3, MPEG2 AAC, MPEG4 AAC, MPEG4 HE-AAC, AC4
- MKV (.mkv)
  - Відеокодек: WMV v9, MPEG4, H.264, VC-1, VP8, VP9, H.265
  - Аудіокодек: PCM, MPEG1 Layer1/2, MP3, MPEG2 AAC, MPEG4 AAC, MPEG4 HE-AAC, Dolby Digital, WMA v8, Dolby Digital Plus, DTS, FLAC, VORBIS
- WebM (.webm)
  - Відеокодек: VP8, VP9
  - Аудіокодек: VORBIS
- PS (.mpg, .mpeg, .vro, .vob)
  - Відеокодек: MPEG1, MPEG2
  - Аудіокодек: MPEG1 Layer1/2, MP3, Dolby Digital, Dolby Digital Plus, DTS



- TS (.ts, .m2ts)

Відеокодек: MPEG2, H.264, VC-1, H.265

Аудіокодек: MPEG1 Layer1/2, MP3, MPEG2 AAC, MPEG4 AAC, MPEG4 HE-AAC, Dolby Digital, Dolby Digital Plus, DTS, AC4

### Підтримувані формати музики для інтерфейсу USB

- LPCM, DTS-CD (.wav)
- MPEG1 audio layer3 (.mp3)
- WMA v8 (.wma)
- FLAC (.flac)

### Підтримувані формати фотографій для інтерфейсу USB

- JPEG (.jpg, .jpeg)

#### Примітка

- Відтворення файлів у вказаних вище форматах не гарантується.

## Відтворення фотографій, музичних композицій і відео через домашню мережу

### (Крім KDL-43RF4xx)

Система дозволяє насолоджуватися різноманітним контентом (фото, музикою, відео), що зберігаються на медіасерверах, сертифікованих DLNA Certified™. Функція домашньої мережі дозволяє насолоджуватися мережевим контентом, перебуваючи в інших кімнатах.

## Відтворення фото/музики/відео

- 1 Натисніть **HOME**, після чого виберіть [Медіа] → [Фото], [Музика] або [Відео] → бажаний медіасервер.

- 2 Виберіть у списку файли або папки для відтворення.

#### Примітка

- Сервер має бути сертифіковано DLNA Certified™.
- Файли на мережевому пристрої мають бути в наступних форматах:
  - Фотографії: JPEG
  - Музика: MP3, лінійний формат PCM, WMA
  - Відео: AVCHD, MPEG2, MPEG1, MP4 (AVC), MP4 (MPEG4), WMV
- Для деяких файлів відтворення може бути недоступним навіть за умови підтримуваного формату.

## Renderer

На екрані телевізора можна відтворювати фото, музику та відео, що зберігаються на мережевих пристроях (наприклад, на цифрових фотоапаратах, мобільних телефонах, ПК тощо), шляхом безпосереднього керування цільовим пристроєм. Воднораз мережа має підтримувати пристрої, що сумісні з функціями Renderer.

## Налаштування Renderer

Натисніть **HOME** і виберіть [Налаштування]\* → [Налаштування системи] → [Налаштування] → [Мережа] → [Налаштування домашньої мережі] → [Renderer].

## Відображення налаштувань для медіасерверів

Виберіть сервери домашньої мережі для відображення в меню «Вдома». Система може відображати до 10 серверів.

- 1 Натисніть **HOME** і виберіть [Налаштування]\* → [Налаштування системи] → [Налаштування] → [Мережа] → [Налаштування домашньої мережі] → [Налашт. відобр. сервера].

- 2 Виберіть сервери для відображення в списку вибору пристрою.

\* Не в усіх країнах і регіонах та не в усіх моделях телевізорів

# Налаштування

## Налаштування системи

### Примітка

- Перелік доступних для настройки параметрів відрізняється залежно від ситуації. Недоступні параметри затінюються або не відображаються.
- Параметри супутникового телебачення доступні тільки на моделях, що підтримують супутникове телебачення.



## Зображення

### Режим зображення

Настройка режиму зображення.

### Скинути

Відновлення заводських значень для всіх параметрів у категорії [Зображення], окрім [Режим зображення].

### Підсвічування

Настройка яскравості підсвічування.

### Контраст

Збільшення або зменшення контрастності зображення.

### Яскравість

Збільшення або зменшення яскравості зображення.

### Колір

Збільшення або зменшення інтенсивності кольору.

### Відтінок

Збільшення або зменшення інтенсивності зелених та червоних тонів.

### Температура кольору

Настройка відтінків білого на зображенні.

### Різкість

Збільшення або зменшення різкості зображення.

### Створення реалістичності

Регулювання деталізації та шумів для реалістичності зображення.

**Розд. здатн.:** Регулювання деталізації та чіткості. Виберіть [Вручну] у [Створення реалістичності], щоб відрегулювати [Розд. здатн.].

### Зниження шумів

Зменшення рівня шуму на зображенні (сніг) при слабкому сигналі.

### Зниження шумів для MPEG

Зменшення шуму зображення при відтворенні стиснених відеоматеріалів у форматі MPEG.

### Режим фільму

Покращення руху зображення протягом відтворення на програвачі DVD, програвачі дисків Blu-ray Disc (BD) або відеомагнітофоні зображень, що були записані на плівці. Виберіть [Авто] для відтворення оригінального вмісту, записаного на плівці, без змін.

### Примітка

- Коли зображення містить нерівномірні сигнали або забагато шуму, параметр [Режим фільму] автоматично вимикається, навіть якщо вибрано значення [Авто].

### Розширені налаштування

Більш детальна настройка параметрів [Зображення].

**Скинути:** Відновлення заводських значень для усіх розширених параметрів.

**Розшир. покращ. Контрасту:** Автоматичне регулювання параметрів [Підсвічування] і [Контраст] для оптимального відображення сцен із темним зображенням.

**Корекція чорного:** Підсилення чорних ділянок зображення для більшої контрастності.

**Гама:** Настройка балансу між яскравими та темними областями зображення.

**Виділення білого:** Виділення білих кольорів.

**Природний колір:** Покращення яскравості кольорів.

**Режим руху LED:** Налаштування світлодіодного підсвічування для зменшення розмитості зображення під час перегляду фільмів; яскравість знижується.

## Звук

### ClearAudio+

Насолоджуйтеся звуком найвищої якості завдяки технології обробки цифрового сигналу з чудовим балансуванням.

### Звуковий режим

Вибирайте режим з урахуванням особливостей вмісту, який ви збираєтеся переглядати.

### Скинути

Скидання налаштувань [Об'єм], [Ефект об'ємного звуку], [Відновлення звуку (DSEE)], [Еквалайзер], [Регулювання голосу], [Покращена автогучність], [Баланс] і [Зміщення гучності].

### Об'єм

Віртуальне відтворення реалістичного навколишнього звуку.

### Ефект об'ємного звуку

Регулювання ефекту навколишнього звуку.

### Відновлення звуку (DSEE)

Відтворення просторового природного якісного звуку за допомогою декодування високих частот із невеликими нюансами, які часто втрачаються через цифрове стиснення.

### Еквалайзер

Налаштування частотних параметрів звуку.

### Регулювання голосу

Акцент на голосових даних або на навколишньому аудіо.

### Покращена автогучність

Автоматична компенсація рівня гучності залежно від програми або входу.

### Баланс

Регулювання балансу між лівим і правим динаміком.

### Зміщення гучності

Налаштування рівня гучності для поточного джерела відносно інших джерел.

### Подвійний звук

Режим відтворення звуку через динамік: [Моно], [Стерео], [A] або [B].

#### Примітка

- Якщо сигнал дуже слабкий, автоматично починає відтворюватися монофонічний звук.
- Якщо стереофонічний звук у програмі NICAM містить багато шумів, виберіть [Моно]. Звук стане монофонічним, проте кількість шумів зменшиться.
- Телевізор запам'ятовує значення параметра [Подвійний звук] для кожної позиції програми.
- Якщо вибрано [Моно], ви не зможете відтворювати стереофонічний звук.

#### Підказка

- Якщо ви вибрали інше підключене до телевізора обладнання, встановіть для параметра [Подвійний звук] значення [Стерео], [A] або [B].

### Розширені налаштування

**Динамічний діапазон:** Компенсація різниці в рівнях гучності аудіо між різними каналами.

#### Примітка

- Ефект від застосування цієї функції може бути невідчутним або відрізнитися залежно від вмісту програми, незважаючи на значення [Динамічний діапазон].

**Dolby Digital Plus Out:** Виберіть [Авто], щоб передавати потік Dolby Digital Plus на ARC (якщо підключена аудіосистема здатна передавати потік Dolby Digital Plus).

При виведенні потоку Dolby Digital Plus сигнал з оптичного виходу цифрового звуку\* буде приглушено.

Якщо потрібно перетворити потік Dolby Digital Plus на Dolby Digital, як для ARC (аудіосистеми), так і для оптичного виходу цифрового звуку\*, виберіть [Вимкн].

\* Не в усіх країнах і регіонах та не в усіх моделях телевізорів.

**Рівень звуку HE-AAC:** Налаштування рівня звуку для матеріалів у форматі аудіо HE-AAC.

**Рівень аудіо MPEG:** Налаштування рівня звуку для матеріалів у форматі MPEG.

**Покращувач діалогу Dolby AC-4:** Налаштуйте рівень діалогу для джерела AC-4.

## Екран

### **Формат екрану**

Для отримання детальнішої інформації про формат екрана див. стор. 18.

### **Автоформат**

Автоматична зміна значення [Формат екрану] відповідно до вхідного сигналу.

### **4:3 стандарт**

Встановлення значення [Формат екрану] за умовчанням для вхідного сигналу 4:3.

### **Автом. площа зображення**

Автоматичне пристосування зображення до найбільш підходящої області відображення.

### **Зона відображення**

Налаштування області відображення зображення.

### **Горизонт. Зміщення**

Регулює положення зображення по горизонталі.

### **Вертикальне зміщення**

Налаштування положення зображення по вертикалі.

### **Розмір по вертикалі**

Налаштування вертикального розміру зображення, якщо для параметра [Формат екрану] вибрано значення [Машт. зображ.].

### **Налаштування ПК**

Виберіть [Формат екрану], дивіться на стор. 18.

## Налаштування каналів

### **Аналогове налашт.**

#### **Аналогове автонастроювання:**

Налаштування всіх доступних аналогових каналів. Зазвичай цю операцію не треба виконувати, оскільки канали настроюються при встановленні телевізора. Утім, іноді виникає потреба повторити процедуру, наприклад, після переїзду до іншої оселі або для пошуку нових каналів, доданих телевізійною компанією до сітки мовлення.

#### **Налаштування програм вручну:**

Перед тим як вибирати [Телевізійна система]/[Канал]/[ТАН]/[Автофільтр]/[Пропустити]/[Система кольору], натисніть **PROG +/-** й оберіть номер програми, якому призначено канал. Не можна вибрати номер програми, для якого встановлено [Пропустити].

## Програма

Налаштування телевізійних каналів вручну.

## Рівень сигналу

Відображає рівень сигналу для програми, яку ви зараз переглядаєте.

**Сортування програм:** Зміна порядку розташування каналів у пам'яті телевізора.

## Цифрове налаштування

### Цифрове настроювання:

#### Цифрове автонастроювання

Настроювання всіх доступних цифрових каналів. Ця функція дає змогу повторно налаштувати телевізор, наприклад, після переїзду до іншої оселі або для пошуку нових каналів, доданих телевізійною компанією до сітки мовлення.

#### Діапазон автонастроювання

**Нормальна:** Пошук доступних каналів у вашому регіоні/країні.

**Повний:** Пошук доступних каналів незалежно від регіону/країни.

#### Примітка

- Користуйтеся функцією [Цифрове автонастроювання] у разі переїзду в інше помешкання, при зміні постачальника послуг або для пошуку каналів, недавно доданих до сітки мовлення.

#### Редагування списку програм

Видалення небажаних цифрових каналів та зміна порядку, у якому цифрові канали зберігаються в пам'яті телевізора.

#### Цифрове ручне настроювання

Настройка цифрових каналів вручну.

## Налаштування субтитрів:

### Налаштування субтитрів

Якщо вибрано [Для людей з вадами слуху], разом із субтитрами можуть відобразитися візуальні підказки (за умови, що трансльований сигнал містить такі дані).

#### Перша бажана мова

Вибір основної мови для відображення субтитрів.

#### Друга бажана мова

Вибір другої мови для відображення субтитрів.

## Налаштування аудіо:

### Тип аудіо (Аудіоопис)

#### Нормальний

Забезпечення нормального типу аудіо.

#### Аудіоопис

Аудіоопис (дикторський текст) візуальної інформації — за умови, що трансльований сигнал містить такі дані.

#### Для людей з вадами слуху

Переключення на трансляцію для осіб із вадами слуху, якщо вибрано [Для людей з вадами слуху].

#### Субтитри, що промовляються

Перемикання на транслявання аудіосубтитрів, що промовляються, якщо телевізійні канали підтримують таке транслявання.

#### Перша бажана мова

Вибір бажаної мови для програми. Деякі цифрові канали можуть транслювати передачі на декількох мовах.

#### Друга бажана мова

Вибір другої мови для програми. Деякі цифрові канали можуть транслювати передачі на декількох мовах.

#### Рівень змішування

Настройка вихідного рівня для основного звуку телевізора і для функції «Аудіоопис».

#### Підказка

- Даний параметр є доступним тільки в разі налаштування параметру [Аудіоопис] у розділі [Тип аудіо (Аудіоопис)].

## Налаштування довідника:

### Оновити довідник в режимі очікування

Телевізор отримуватиме дані електронної програми телепередачі при перебуванні в режимі очікування.

## Технічне налаштування:

### Автооновлення послуги

Виявлення та збереження телевізором нових цифрових послуг у міру їх появи.

### Заміна послуги

Встановіть значення [Ввімкн], щоб автоматично змінювати канал, якщо телевізійна компанія переносить трансляцію передачі на інший канал.

### Перенесення списку програм

Імпорт або експорт налаштованих програм із використанням пристрою USB.

## Налаштування супутника:

Автоматичне налаштування супутникових каналів.

### Цифрове настроювання супутника

Налаштування на доступну супутникову службу.

Ця функція дає змогу повторно налаштувати телевізор, наприклад, після переїзду до іншої оселі або для пошуку нових каналів, доданих телевізійною компанією до сітки мовлення.

### Примітка

- Ви можете вибрати тип установки та налаштувати параметри каналів відповідно до наведених нижче:

#### Конфігурація антени

Дозволяє вибрати Single Cable Distribution, Fixed Antenna або DiSEqC. Ваша супутникова установка може належати до одного з типів: Single Cable Distribution (мовлення по одному кабелю), Fixed Antenna (стаціонарна антена) або DiSEqC.

Установки, які належать до типу Single Cable (мовлення по одному кабелю), дозволяють трансляцію супутникових програм водночас для декількох приймачів за допомогою одного коаксіального кабелю. Кожному приймачу або тюнеру призначається одна користувальська «смуга».

Установки типу DiSEqC дозволяють підключитися до декількох супутникових антен або конвертерів (за їх наявності) та вибрати між ними за допомогою пульта від телевізора.

Fixed Antenna (стаціонарна антена), як правило, є найпростішим типом установки, що складається з однієї супутникової антени та конвертера.

#### Діапазон

Номер користувацької смуги, призначеної телевізору або тюнеру.

#### Діапазон частот

Частота користувацької смуги, призначеної телевізору або тюнеру.

#### Інший (Звичайний супутник)

Телевізор шукатиме послуги супутникового мовлення, керуючись групою загальних параметрів.

#### Контроль DiSEqC

Параметри для керування додатковим супутниковим обладнанням (наприклад, супутниковими перемикачами режимів).

#### Тип сканування

Full Scan (повне сканування) виконує сканування всіх доступних супутникових частот.

Network Scan (сканування мережі) виконує сканування за заданими параметрами мережі.

Manual Scan (сканування вручну) дозволяє користувачу вказати частоту сканування та інші параметри транспондера.

#### Підказка

- За відсутності супутникових послуг після виконання сканування мережі (Network Scan) виконайте повне сканування.

#### Редагування списку супутникових каналів

Видалення небажаних супутникових служб і зміна порядку, в якому вони зберігаються в пам'яті телевізора.

#### Супутникове автооновл. Послуги

Виявлення та збереження телевізором нових супутникових служб у міру їх появи.

#### Оновлення сервісів вручну (зі збереженням обраного і таймерів):

Пошук доступних оновлень послуги вручну.

#### Налаштування СА модуля (CAM):

Доступ до платних телевізійних послуг після отримання модуля обумовленого доступу (CAM) та картки перегляду.

#### PIN-код модуля СА:

Введіть для модуля обумовленого доступу 8-значний PIN-код, який буде зберігатися в телевізорі.

#### Видалити список послуг:

Видалення списку послуг. Для видалення виберіть [Tak].

## Налаштування інтеракт. програми (Крім KDL-43RF4xx):

Сервіс інтерактивної прикладної програми забезпечує високоякісний цифровий текст та графіку, а також деякі розширені параметри. Цей сервіс підтримується телерадіомовними компаніями.

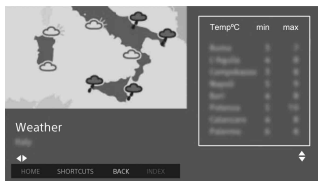

### Інтерактивна прикл. програма

Активує режим перегляду програм із інтерактивними сервісами.

### Програма автозапуску

Автоматично запускає прикладні програми, пов'язані із трансляцією.

### Програма для (прог. [поточна програма])

Активує сервіс інтерактивної прикладної програми для поточної програми.

### Примітка

- Зазначений інтерактивний сервіс доступний лише за умови, якщо він підтримується телерадіомовною компанією.
- Доступні функції та екранний контент відрізняються залежно від телерадіомовної компанії.

## Налаштування FM-радіо (тільки для Росії та України)

Можна попередньо задати до 30 радіоканалів FM-діапазону, які доступні у вашому регіоні.

**Автонастроювання:** Автоматичний пошук і збереження всіх доступних каналів.

### Задані параметри FM-радіо:

Настройка й збереження доступних каналів по одному в ручному режимі.

### Примітка

- Щоб увімкнути цю функцію, натисніть кнопку Home (Menu) (стор. 20) для переходу в режим FM-радіо, а потім задайте FM-радіоканали, виконавши наведені вище інструкції.

## Батьківський захист

### PIN-код

Встановлення PIN-коду для блокування каналів, зовнішніх входів, Інтернет-сервісів та всіх налаштувань, пов'язаних із настроюванням каналів. Для вводу чотиризначного PIN-коду використовуйте кнопки **0-9** на пульті дистанційного керування.

### Змінити PIN-код

Зміна PIN-коду.

### Батьківський рейтинг

Встановлення обмеження за віком для перегляду ТВ-контенту. Щоб переглянути програму, для якої діє встановлене вами вікове обмеження, треба ввести правильний PIN-код.

### Захист настройки

Активує чи деактивує захист операцій, пов'язаних із програмою.

### Блокування цифрової програми

Блокування перегляду цифрового каналу. Щоб переглянути заблокований канал, виберіть [Розблоковано].

### Блокування супутникових програм

Блокування перегляду супутникової програми. Щоб переглянути заблоковану програму, виберіть [Розблоковано].

### Примітка

- Щоб переглянути заблоковану програму, введіть PIN-код або виберіть [Програма заблокована.] в [Батьківський захист] для розблокування.

---

## Блокування зовнішнього входу

Блокування перегляду матеріалів із зовнішнього входу. Для перегляду вмісту зовнішнього джерела сигналу виберіть [Розблоковано].

### Примітка

- Якщо ввести правильний PIN-код для заблокованого каналу чи зовнішнього входу, функцію [Батьківський захист] буде тимчасово скасовано. Щоб знову активувати [Батьківський захист], вимкніть, а потім увімкніть телевізор.

### Підказка

- Якщо ви забули PIN-код, зверніться на стор. 45.

---

## Обмеження доступу для записів (лише для Великобританії)

Можна блокувати записані матеріали з відображенням запиту на введення пароля доступу.

---

## Інтернет блокування (Крім KDL-43RF4xx)

Блокування перегляду Інтернет-контенту.

Щоб переглянути Інтернет-контент, виберіть [Розблоковано].



## Налаштування

### Мережа (Крім KDL-43RF4xx)

#### Налаштування мережі:

Налаштування стану мережі.

Стан прив'язки USB: Відображає статус USB модема.

Пріоритет IPv6/IPv4: Перемикання між [IPv6] та [IPv4] (рекомендовано).

#### Примітка

- Для користування мережею із [IPv6] виберіть [IPv6], після чого для параметра [Встановити з'єднання з мережею] слід вибрати [Простий].
- При виборі опції IPv6 параметр проксі-сервера HTTP не підлягає налаштуванню.
- При виборі IPv6 деякі сайти, що відкриваються в Інтернет-браузері, прикладні програми або контент можуть стати недоступними для перегляду.

Вбудована Wi-Fi: Вмикає [Ввімкн.] або вимикає [Вимкн.] вбудовану бездротову LAN.

Встановіть значення [Вимкн.], якщо не користуєтеся вбудованою бездротовою LAN.

У разі переключення з [Вимкн.] на [Ввімкн.] установіть мережеве з'єднання через [Налаштування Мережі].

Wi-Fi Direct: Увімкнення та

вимкнення підключення вашого телевізора до пристрою Wi-Fi Direct (ПК, мобільний телефон, цифровий фотоапарат тощо).

Налаштування Wi-Fi Direct:

Параметри підключення пристрою Wi-Fi Direct до телевізора за допомогою функції Wi-Fi Direct. Якщо підключення не встановлюється, натисніть кнопку **OPTIONS** і виберіть [Вручну].

Назва пристрою: Зміна імені телевізора, що відображається на підключеному пристрої.

Оновити Інтернет-контент:

Підключення до Інтернету задля отримання доступних сервісів із Інтернет-контентом.

Налаштування домашньої мережі:

Налашт. відобр. сервера  
Відображає список із підключеними серверами. Можна вибрати окремі сервери для відображення в списку вибору пристрою.

Діагностика сервера  
Діагностує, чи може телевізор підключатися до кожного сервера домашньої мережі.

Віддалений запуск

Зазначена функція дозволяє вмикати телевізор із пристрою, підключеного до домашньої мережі.

Примітка

- При увімкненні [Ввімкн] зазначеної опції збільшиться споживання електроенергії в режимі очікування.



## Renderer

### Функція Renderer

Дозволяє відтворення мультимедійних файлів з пристрою (наприклад, з цифрового фотоапарата) на телевізорі.

### Керування доступом до Renderer

Активує доступ із вибраного пристрою керування.

### Налаштування Renderer

Настроювання детального налаштування [Налаштування Renderer].

---

## Головний екран (Не в усіх країнах і регіонах та не в усіх моделях телевізорів)

Дозволяє обирати функцію головного меню [Базові] або [Додатково]. Оберіть [Додатково], щоб увімкнути покращену функцію.

---

## Політика конфіденційності (Крім KDL-43RF4xx)

Виберіть [Погоджуюся] або [Не погоджуюся] стосовно підтвердження політики конфіденційності. (стор. 17)

---

## Налаштування конфіденційності\*

Керує вашою особистою інформацією.

\* Не в усіх країнах і регіонах та не в усіх моделях телевізорів.

---

## Налаштування фоторамки

**Режим відображення:** Вибір режиму відображення. Дивіться на стор. 20.

**Вигляд годинника:** Вибір зовнішнього вигляду годинника.

### Примітка

- Даний параметр є доступним тоді, коли [Режим відображення] має значення [Зображення і годинник] або [Годинник на весь екран].

**Аудіопрограма:** [Радіо FM], [Музика] або [Вимкн].

**Вибір зображення:** Виберіть зображення.

**Вибір музики:** Виберіть музичну композицію.

**Режим слайд-шоу:** Виберіть режим слайд-шоу або перегляд окремих фотографій.

### Налаштування музики:

Прослуховування всіх композицій або окремої композиції.

**Тривалість:** Вибір періоду часу, після закінчення якого телевізор автоматично переключатиметься в режим очікування.

**Перший день тижня:** Задає [Неділя] або [Понеділок] в якості першого дня тижня в календарі.

---

## Автозапуск USB

після підключення пристрою USB до гнізда USB, виберіть [Ввімкн], щоб автоматично відобразився ескіз для останньої відтвореної фотографії, музичної композиції чи відеофайлу.

---

## Годинник/Таймери

Налаштування таймера й годинника.

**Таймер сну:** Налаштування часу (у хвилинах), протягом якого телевізор буде працювати до того, як автоматично вимкнеться.

**Таймер вмикач:** У заданий час телевізор виходить із режиму очікування і налаштовується на вибраний канал чи джерело вхідного сигналу. Перед тим як скористатися цією функцією, слід правильно налаштувати поточний час.

## Налаштування годинника:

Встановлення поточного часу й дати.

### Авто/Вручну

Виберіть [Вручну], щоб налаштувати поточний час вручну.

**Автоматичний часовий пояс** увімкнення/вимкнення автоматичного вибору часового поясу, в якому ви перебуваєте.

**Ввімкн:** Автоматичне переключення між літнім і зимовим часом відповідно до календаря.

**Вимкн:** Відображення часу з урахуванням різниці, що визначається значенням параметра [Часовий пояс].

### Автоматичний перехід на літній час

Увімкнення/вимкнення автоматичного переключення між літнім і зимовим часом.

### Дата

Задає поточну дату.

### Час

Задає поточний час.

### Часовий пояс

Вибір часового поясу вручну, якщо він не збігається з часовим поясом, заданим для вашої країни/регіону за умовчанням.

---

## Налаштування запису

Реєстрація та скасування реєстрації пристрою HDD (жорсткого диска) для функції запису.

## Автоматичне оновлення часу запису:

### Ввімкн

Тривалість записування оновиться автоматично з урахуванням змін сигналу мовлення.

### Вимкн

Тривалість записування залежить від часу бронювання/резервування.

Не рекомендується змінювати цю настройку меню за наявності заброньованих таймерів.

---

## Автозапуск

Запуск процедури початкової настройки. Ця функція дає змогу повторно налаштувати телевізор, наприклад, після переїзду до іншої оселі або для пошуку нових каналів, доданих телевізійною компанією до сітки мовлення.

---

## Мова/Language

Вибір мови для відображення меню.

---

## Фізична клавіатура (тільки для веб-браузера\*) (Крім KDL-43RF4xx)

Виберіть мову фізичної клавіатури, якщо фізичну клавіатуру підключено до телевізора.

\* Не в усіх країнах і регіонах та не в усіх моделях телевізорів.

---

## Логотип запуску

Виберіть [Ввімкн], щоб при увімкненні телевізора відображався логотип. Щоб скасувати, виберіть [Вимкн].

---

## LED Індикатор

Виберіть [Ввімкн], щоб увімкнути світлодіодний індикатор. Щоб скасувати, виберіть [Вимкн].

## Налаштування звуку та відео

### Попер.налаштування AV:

Призначення імені входу для зовнішнього обладнання.

#### Активувати

Виберіть [Авто], щоб імена відображалися тільки в разі підключення обладнання; при виборі [Завжди] імена відобразатимуться незалежно від стану підключення.

**Система кольору:** Вибір системи кольору відповідно до сигналу композитного відео, що надходить із джерела вхідного сигналу.

**Динаміки:** Відтворення звуку через динаміки телевізора або через підключене аудіообладнання.

**Наушник/Аудіо вихід:** Виведення звуку через підключені до телевізора навушники, зовнішню аудіосистему або активний низькочастотний динамік. Від'єднайте навушники від телевізора, якщо вибрано [Аудіовихід (фіксований)], [Аудіовихід (змінний)] або [Сабвуфер].

#### Аудіовихід (фіксований)

Параметри виведення звуку через аудіовихід телевізора фіксуються. Використовуйте регулятор гучності аудіоресивера для регулювання гучності (та інших параметрів) звуку, що відтворюється через аудіосистему.

#### Аудіовихід (змінний)

При використанні зовнішньої аудіосистеми гучність виведення звуку через аудіовихід можна контролювати за допомогою телевізійного пульта дистанційного керування.

#### Зв'язок навушників з динаміками:

Увімкнення чи вимкнення внутрішніх динаміків телевізора при підключенні навушників.

**Гучність навушників:** Налаштування гучності для навушників.

#### Примітка

- Цей параметр недоступний, якщо [Наушник/Аудіо вихід] має значення [Аудіовихід (фіксований)], [Аудіовихід (змінний)] або [Сабвуфер].

**Сабвуфер:** Для ввімкнення встановіть для [Наушник/Аудіо вихід] значення [Сабвуфер].

#### Рівень гучн. сабвуфера

Відрегулюйте рівень гучності низькочастотного динаміка.

#### Фаза

Виберіть полярність фази.

#### Синхронізація сабвуфера

Регулює затримку часу звуку низькочастотного динаміка.

**Оптичний вихід:** Встановлення аудіосигналу, що виводиться при підключенні оптичного кабелю\* або кабелю HDMI.

\* Не в усіх країнах і регіонах та не в усіх моделях телевізорів.

#### Авто 1

Вихід стиснутого аудіо без змін.

#### Авто 2

Вихід тільки стиснутого аудіо для багатоканального вмісту без змін.

#### PCM

Вихід завжди в PCM.

**Розташування ТВ:** Щоб покращити якість звуку, виберіть [Настільна підставка] або [Настін.крон.] відповідно до місця розташування телевізора.

**Формат сигналу HDMI (Не в усіх країнах і регіонах та не в усіх моделях телевізорів):**

**Стандартне**

Стандартний формат HDMI для нормальних умов використання.

**Розширений**

Установлюйте тільки під час користування пристроями, які підтримують формат HDMI 2K HDR (високий динамічний діапазон).

**Примітка**

- Формат сигналів HDMI IN 1 і HDMI IN 2 змінюється одночасно.
- Змініть на [Стандартне], якщо зображення та звук не виводяться правильно в [Розширений].
- Деякий вміст може не відображатися як 2K HDR під час відтворення вмісту 4K HDR із вихідного пристрою.

---

## Налаштування BRAVIA Sync

Цей параметр дає змогу телевізору взаємодіяти з обладнанням, яке сумісне з функцією «Керування BRAVIA Sync» і підключене до гнізд HDMI на телевізорі. Параметри взаємодії також треба налаштувати на підключеному обладнанні.

**Керування BRAVIA Sync:** Активація/деактивація узгодження роботи телевізора і підключеного обладнання, сумісного з функцією «Керування BRAVIA Sync». Виберіть [Ввімкн], щоб мати доступ до перелічених нижче функцій. При підключенні певного обладнання Sony, що сумісне з функцією «Керування BRAVIA Sync», цей параметр застосовується автоматично.

**Автовимикання пристроїв:** Якщо встановлено [Ввімкн], підключене обладнання, сумісне з функцією «Керування BRAVIA Sync», вимикається при переключенні телевізора в режим очікування.

**Автовимикання ТВ:** Якщо встановлено [Ввімкн], телевізор вмикається при увімкненні підключеного обладнання, що сумісне з функцією «Керування BRAVIA Sync».

**Перелік пристроїв BRAVIA Sync:**

Відображення списку підключеного обладнання, сумісного з функцією «Керування BRAVIA Sync». Виберіть [Активувати], щоб оновити [Перелік пристроїв BRAVIA Sync].

**Клавіші керування пристроєм:** Вибір функцій кнопок телевізійного пульта ДК для керування підключеними пристроями.

**Жоден**

Деактивація керування за допомогою телевізійного пульта ДК.

**Нормальна**

Для основних операцій, наприклад кнопки навігації (вгору, вниз, вліво або вправо тощо).

**Кнопки настроювання**

Для основних операцій і для використання кнопок керування каналами, наприклад **PROG +/-** або **(0-9)**. Зручно для керування тюнером, декодером тощо за допомогою пульта ДК.

**Кнопки меню**

Основні операції та операції кнопками **HOME/OPTIONS**. Зручно для вибору меню BD-програвача тощо за допомогою пульта ДК.

**Клавіші настр. та меню**

Для основних операцій, для використання кнопок керування каналами і кнопки **HOME/OPTIONS**.

**Примітка**

- Деяке обладнання, сумісне з [Керування BRAVIA Sync], не підтримує функцію [Клавіші керування пристроєм].

## Налаштування мережі (лише моделі KDL-43RF4xx для Великобританії)

Налаштування параметрів IP для гнізда Ethernet на телевізорі та встановлення підключення до мережі.

### Примітка

- Для підключення LAN використовується кабель категорії 5 (не входить до комплекту постачання).
- Цей телевізор підтримує додатковий контент/послуги, що надаються функцією інтернет-послуг MHEG Internet Connected Services. Цей телевізор не підтримує загальний функціонал інтернету (IPTV, веб-сервіси, електронну пошту тощо).

## Підтрим. Користувачів

Інформація про модель телевізора, версію програмного забезпечення тощо. Докладніше дивіться на стор. 35.



## Еко

**Скинути**  
Відновлення вихідних значень для поточних параметрів Еко.

## Енергозбереження

Зменшення споживання електроенергії телевізором шляхом регулювання підсвічування.  
Якщо вибрати [Зображення вимкн], зображення буде вимкнено. Звук залишається без змін.

## Режим очікування ТВ

Вимкнення телевізора після заданого періоду бездіяльності.

## Налаштування мережі (Крім KDL-43RF4xx)

### Переглянути налаштування і стан мережі

Відображає налаштування та статус мережі.

### Встановити з'єднання з мережею

Дозволяє встановити підключення до мережі.

## Підтрим. Користувачів

### Назва моделі

Відображення моделі телевізора.

### Версія ПЗ

Відображення версії програмного забезпечення телевізора.

### Цифрові

Виберіть [Системна інформація] для відображення інформації про цифрові канали.

### Зовнішні входи

Виберіть [Переглянути попер.налаштування AV] для перегляду або керування вхідними гніздами телевізора.

### Перевірка зображення

Переглянути тестове зображення:

Перевірка стану зображення на екрані телевізора.

### Оновлення системи USB (тільки KDL-43RF4xx)

Виберіть, щоб оновити систему.

### Оновлення ПЗ (Крім KDL-43RF4xx)

Оновлює телевізійну систему із використанням носія USB або через мережу.

### Примітка

- Оновлення ПЗ через Інтернет може відрізнятись залежно від ваших регіону/країни та моделі телевізора.
- Для оновлення програмного забезпечення відвідайте веб-сайт підтримки Sony.

### Автоматичне завантаження ПЗ

Виберіть [Ввимкн], щоб автоматично завантажити програмне забезпечення. Щоб скасувати, виберіть [Вимкн].

### Заводські налаштування

Відновлення заводських значень для всіх параметрів. Після завершення процедури відображається екран початкової настройки.

### Примітка

- Під час виконання цієї процедури (приблизно 30 секунд) не вимикайте телевізор і не натискайте кнопки.

---

### **Ініціалізація персональної інформації (Крім KDL-43RF4xx)**

Можна видаляти особисті дані, що зберігаються в телевізорі.

---

### **Підтримка продукту**

Відображення інформації про телевізор.

---

### **Довідка (Крім KDL-43RF4xx)**

Функція Довідки пропонує багато інформації про ваш телевізор.

---

### **Правова інформація (Крім KDL-43RF4xx)**

Відображення повідомлень і ліцензій на програмне забезпечення, яке використовується у даному телевізорі.

### **Довідка**

(Крім KDL-43RF4xx)

### **Довідка**

Функція Довідки пропонує багато інформації про ваш телевізор.

## **Головний екран**

**(Не в усіх країнах і регіонах та не в усіх моделях телевізорів)**

### **Рядок рекомендацій**

Оберіть [Ввімкн] або [Вимкн], щоб відобразити рекомендований вміст.

### **Нещодавні програми**

Оберіть [Ввімкн] або [Вимкн], щоб відобразити програми, які використовувались нещодавно.

### **Нещодавні канали**

Оберіть [Ввімкн] або [Вимкн], щоб відобразити канали, які переглядалися нещодавно.

## Схема підключення

До телевізора можна підключати різноманітне додаткове обладнання.

### Примітка

- У залежності від моделі телевізора підключення великого пристрою USB може спричинити завади на інших підключених пристроях.
- При підключенні до великого пристрою USB слід використовувати лише 1 роз'єм USB.

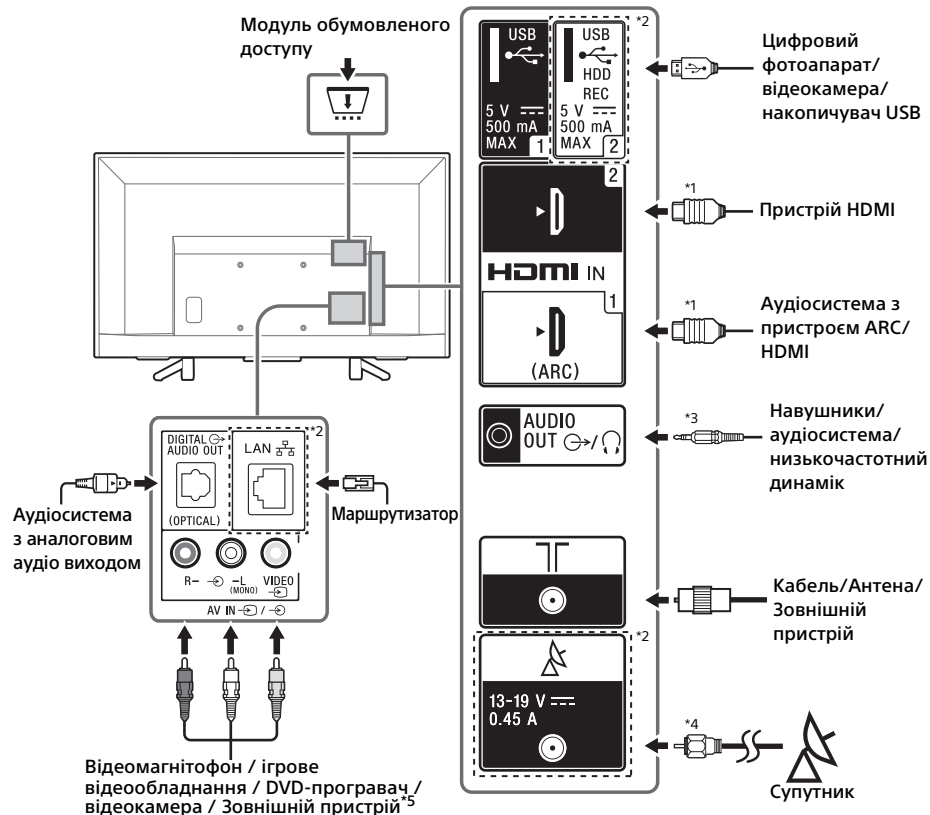

## Примітка

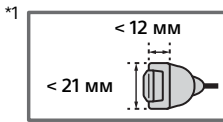

\*2 З'єднувачі, етикетки та функції можуть відрізнятися залежно від регіону, країни та моделі телевізора.



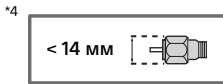

\*3 Підтримує лише 3-полюсний міні-роз'єм стерео.



\*5 Для зовнішніх пристроїв, оснащених виключно аудіовідеовиходом SCART, використовуйте адаптер SCART-RCA.



## Використання аудіо та відео обладнання

- 1 Увімкніть підключене обладнання.
- 2 Натисніть , щоб відобразити джерело вхідного сигналу.
- 3 Натисніть /, а потім , щоб вибрати джерело вхідного сигналу. Якщо не виконувати жодних дій протягом 5 секунд, виділений елемент буде вибрано.

### Примітка

- Якщо за допомогою кабелю HDMI ви підключаєте цифрову аудіосистему, що не підтримує технологію Audio Return Channel (ARC), то для виведення цифрового звуку слід підключити оптичний аудіокабель до гнізда DIGITAL AUDIO OUT (OPTICAL)\*
- Використовуйте кабель HighSpeed HDMI, на якому є логотип типу кабелю (бажано кабель SONY).
- Для монофонічного обладнання підключайте аудіокабель до гнізда L (моно).

\* Не в усіх країнах і регіонах та не в усіх моделях телевізорів.





## Використання пристроїв BRAVIA Sync

Підключивши обладнання, сумісне з BRAVIA Sync, ви зможете керувати ним разом із телевізором.

Попередньо налаштуйте необхідні параметри. Параметри функції «Керування BRAVIA Sync» слід налаштовувати як на телевізорі, так і на підключеному обладнанні. Перелік параметрів на телевізорі дивіться в розділі [Налаштування BRAVIA Sync] (стор. 34). Щодо параметрів на підключеному обладнанні звертайтеся до посібника для такого обладнання.

## Використання віддзеркалення екрана (Крім KDL-43RF4xx)

Функція віддзеркалення екрана дає змогу виводити вміст екрана сумісного пристрою (наприклад, смартфон) на екран телевізора за допомогою технології Miracast. Для користування цією функцією бездротовий маршрутизатор (чи точка доступу) не потрібен.

- 1 Натисніть кнопку / і виберіть [Віддзеркалення екрана] за допомогою кнопок /.
- 2 З пристрою, сумісного з функцією віддзеркалення екрана, встановіть підключення до телевізора. Після підключення екран пристрою відтворюватиметься на екрані телевізора.

### Відображення списку підключених пристроїв/скасування реєстрації пристрою

При відображенні екрана очікування для функції віддзеркалення екрана натисніть кнопку **OPTIONS** і виберіть [Показ. сп. пристроїв / Видалити].

Щоб скасувати реєстрацію пристрою, виберіть його в списку й натисніть . Потім виберіть [Так] для підтвердження.

### Відображення сповіщення про реєстрацію при спробі підключення пристрою до телевізора

Активация цієї функції допомагає запобігти ненавмисному підключенню пристроїв. При відображенні екрана очікування для функції віддзеркалення екрана натисніть кнопку **OPTIONS** і виберіть [Сповіщення про реєстрацію] → [Ввімкн]. Пам'ятайте, що відхиливши запит пристрою на реєстрацію, ви зможете підключити пристрій тільки після видалення його зі списку пристроїв.

### Змінення частотного діапазону (для досвідчених користувачів)

Коли відображається екран очікування для функції віддзеркалення екрана, натисніть кнопку **OPTIONS** і виберіть [Налаштування діапазону].

### Примітка

- Підключені пристрої мають відповідати наступним вимогам:
  - Пристрої, що підтримують функцію віддзеркалення екрана: підключення 2,4 ГГц (5 ГГц не підтримується).
- Інформацію щодо частотного діапазону бездротового зв'язку, який підтримується пристроєм, можна знайти в посібнику з його експлуатації.

## Встановлення телевізора на стіні

У цьому посібнику з експлуатації наведено тільки інструкції щодо підготовки телевізора до встановлення на стіні.

### Інформація для споживачів:

Для захисту виробу та з міркувань безпеки компанія Sony наполегливо рекомендує, щоб встановлення телевізора здійснювалося дилерами або ліцензованими підрядниками Sony. Не намагайтеся встановити його самостійно.

### Дилерам та підрядникам Sony:

Приділяйте максимальну увагу безпеці під час встановлення, періодичного обслуговування та перевірки виробу.

Для встановлення цього виробу, особливо для визначення міцності стіни, яка повинна витримувати вагу телевізора, необхідно мати достатній досвід. Довіряйте виконання монтажу тільки дилерам чи ліцензованим підрядникам Sony та приділяйте належну увагу безпеці під час встановлення. Компанія Sony не несе жодної відповідальності за збитки й травми, викликані неправильною експлуатацією чи встановленням.

Щоб встановити телевізор на стіні, використовуйте кронштейн для настінного кріплення SU-WL450 (не входить до комплекту постачання).

При встановленні кронштейна для настінного кріплення користуйтеся посібником з експлуатації та посібником зі встановлення кронштейна для настінного кріплення.



Інструкції щодо встановлення стінного кронштейну див. у розділі Інформація про встановлення (кронштейн для настінного кріплення) на сторінці вашої моделі телевізора.  
[www.sony.eu/support/](http://www.sony.eu/support/)

### Усунення несправностей

#### Якщо світлодіодний індикатор блимає червоним, порахуйте кількість блимань (інтервал складає три секунди).

Якщо світлодіодний індикатор блимає червоним, витягніть штекер із розетки, а через дві хвилини знову підключіть його й увімкніть телевизор. Якщо проблема продовжує виникати, зверніться до дилера або сервісного центру Sony та повідомте кількість блимань червоного індикатора (інтервал складає три секунди). Натисніть кнопку , щоб вимкнути телевизор, витягніть штекер із розетки і зверніться до дилера або сервісного центру Sony.

#### Якщо світлодіодний індикатор не блимає, перевірте наступні можливості.

Якщо проблема не зникає, віддайте телевизор на обслуговування кваліфікованому спеціалісту.

### Зображення

#### Відсутній звук і зображення (екран темний)

- Перевірте антену та кабельне з'єднання.
- Підключіть телевизор до розетки та натисніть  на телевизорі або на пристрої дистанційного керування.

#### На екрані відсутнє зображення або інформація в меню від обладнання, підключеного до відеовходу

- Натисніть , щоб відобразити список підключеного обладнання, а потім виберіть джерело вхідного сигналу.
- Перевірте з'єднання між додатковим обладнанням і телевизором.

#### З'являється ореол або зображення двоїться

- Перевірте підключення, розташування й орієнтацію антени/кабелів.

#### На екрані присутній тільки сніг та шум

- Можливо антена пошкоджена або зігнута.
- Перевірте, чи не закінчився термін експлуатації антени (від трьох до п'яти років за нормальних умов використання, один – два роки при використанні на узбережжі моря).

#### Спотворене зображення (пунктирні лінії чи смуги)

- Тримайте телевизор подалі від джерел електричного шуму, таких як автомобілі, мотоцикли, фени та додаткове обладнання.
- У разі встановлення додаткового обладнання залиште деякий простір між ним та телевизором.
- Перевірте антену та кабельне з'єднання.
- Тримайте кабель антени подалі від інших з'єднувальних кабелів.

#### Під час перегляду телевізійного каналу шумить зображення або звук

- Для покращення прийому зображення настройте функцію [ТАН] (точна автоматична настройка). Ця функція підтримується лише для аналогових телевізійних каналів.

#### На екрані з'являються маленькі чорні або яскраві точки

- Зображення на екрані телевизора складається з пікселів. Маленькі чорні та яскраві точки (пікселі) на екрані не вказують на несправність.

#### Контури зображення спотворюються

- Змініть поточне значення параметра [Режим фільму] на інше (стор. 24).

#### Відсутні кольори при перегляді телепередач

- Виберіть [Скинути] (стор. 24).

#### На екрані не відображається зображення з підключеного обладнання

- Увімкніть підключене обладнання.
- Перевірте кабельне з'єднання.
- Натисніть , щоб відобразити список підключеного обладнання, а потім виберіть джерело вхідного сигналу.
- Правильно вставте карту пам'яті або інший накопичувач у цифровий фотоапарат.
- Використовуйте в цифровому фотоапараті карту пам'яті або інший накопичувач, який було відформатовано згідно з інструкціями в посібнику до цифрового фотоапарата.
- Не гарантується функціонування всіх пристроїв USB. Крім того, функціонування відрізняється залежно від характеристик пристрою USB та відтвореного відеофайлу.

#### Не вдається вибрати підключене обладнання в меню або переключитися на інший вхід

- Перевірте кабельне з'єднання.

## Звук

### Звук відсутній, проте зображення добре

- Натисніть  $\triangleleft$  +/- або  $\otimes$  (вимкнення звуку).
- Перевірте, чи параметр [Динаміки] у [Налаштування звуку та відео] має значення [ТВ-динаміки] (стор. 33).
- Перевірте, чи підключено штекер навушників до телевізора.

### Звук відсутній або шумить

- Перевірте, чи правильно вибрано систему телебачення (стор. 25).

## Канали

### Не вдається вибрати канал

- Переключіться на цифровий або аналоговий режим і виберіть потрібний цифровий чи аналоговий канал.

### Деякі канали порожні

- Канал шифрований або платний. Передплатіть послугу платного телебачення.
- Канал використовується тільки для передачі даних (без зображення чи звуку).
- З питаннями щодо трансляції звертайтеся до телерадіомовної компанії.

### Не відображаються цифрові канали

- Дізнайтеся в місцевого оператора, чи транслюються у вашій місцевості цифрові канали.
- Встановіть антену з вищим коефіцієнтом підсилення.

### Щоб змінити діапазон налаштування (доступний залежно від вашого регіону / вашої країни)

- Натисніть кнопку **HOME**, потім виберіть [Налаштування]\* → [Налаштування системи] → [Налаштування каналів] → [Цифрове налаштування] → [Цифрове налаштування] → [Діапазон автонастроювання] → [Нормальна]  
Пошук доступних каналів у вашому регіоні/країні.  
[Повний]  
Пошук доступних каналів незалежно від регіону/країни.

### Примітка

- [Автооновлення послуги] є доступним залежно від вашого регіону / вашої країни.

## Підказка

- Користуйтеся функцією [Цифрове автонастроювання] у разі переїзду в інше помешкання, при зміні постачальника послуг або для пошуку каналів, недавно доданих до сітки мовлення.
- Рекомендуємо встановити параметр [Цифрове налаштування] → [Технічне налаштування] → [Автооновлення послуги] у позицію [Ввімкн], щоб забезпечити автоматичне додавання нових цифрових послуг одразу після того, як вони стануть доступними. Якщо цей параметр знаходиться в позиції [Вимкн], повідомлення про нові цифрові послуги з'являтимуться на екрані, але ці послуги не додаватимуться автоматично. Наявність цієї функції залежить від вашого регіону / вашої країни. За її відсутності для додавання нових послуг виконайте [Цифрове автонастроювання].

UA

## Мережа

### \* Протягом записування неможливо використовувати службу VOD.

### Які типи пристроїв можна підключати для використання функції віддзеркалення екрана?

- Можна підключати пристрої, сумісні із функцією віддзеркалення екрана Sony (Xperia).

### Відео або звук інколи зникають

- Пристрої, що генерують радіохвилі (наприклад, інші пристрої бездротової LAN або мікрохвильові печі) можуть створювати завади для функції віддзеркалення екрана, що здійснюється через бездротову LAN. За можливості вимкніть або старайтеся не наближати описані пристрої до телевізора або пристроїв, сумісних із функцією віддзеркалення екрана Sony.
- Швидкість зв'язку може змінюватися залежно від відстані або перешкод між пристроями, їхньої конфігурації, умов поширення радіохвиль, перевантаження лінії або типу пристрою, що використовується. Зв'язок може обриватися через умови поширення радіохвиль.

### Певний платний контент не відтворюється

- Пристрій-джерело має бути сумісним із системою HDCP (система захисту цифрового контенту, що передається через канали із високою пропускнуною спроможністю) версії 2.2. Деякий платний контент може не відтворюватися через несумісний пристрій-джерело.

## Немає доступу до прикладних програм

- Перевірте підключення кабелю LAN або шнура живлення маршрутизатора/модема\*.
- \* Для підключення до Інтернету необхідно заздалегідь підключити маршрутизатор/модем. Для отримання налаштувань маршрутизатора/модема зверніться до вашого постачальника Інтернет-послуг.
- Спробуйте запустити прикладні програми пізніше. Сервер постачальника контенту прикладних програм може бути вимкнено.

## Інколи при використанні бездротової LAN якість потокової передачі відео є низькою

- Якість підключення до бездротової мережі може відрізнятися залежно від відстані або перешкод (наприклад, стін) між телевізором та бездротовим маршрутизатором (точкою доступу), спричинених середовищем завад та якістю бездротового маршрутизатора (точки доступу).

## Виникають збої підключення до бездротової LAN, або ж умови прийому радіосигналу є надто поганими

- Перевірте розташування телевізора та бездротового маршрутизатора (точки доступу). На умови поширення сигналу впливають наступні фактори.
  - Поруч розміщуються інші бездротові пристрої, мікрохвильові печі, лампи денного світла тощо.
  - На шляху між бездротовим маршрутизатором (точкою доступу) та телевізором розміщуються підлоги або стіни.Якщо після усунення перелічених вище факторів проблема не зникає, спробуйте встановити дротове підключення до мережі LAN.

## Низька якість зображення в Інтернет-відео

- Якість залежить від оригінального відео, що надається постачальником інтернет-контенту, та від пропускної спроможності підключення.

## Деякий інтернет-контент може відобразитися із втратою певних деталей (особливо це стосується динамічних або темних сцен).

- Якість відео та розмір зображення залежать від швидкості широкосмужового підключення та безпосередньо від постачальників контенту.

## Гарна якість зображення інтернет-контенту, проте немає звуку

- Якість залежить від оригінального контенту, що надається постачальником інтернет-контенту, та від пропускної спроможності підключення.
- Специфіка Інтернет-відео є такою, що не всі відео містять звук.

## Телевізор не може підключитися до сервера

- Перевірте кабель LAN або підключення між сервером та телевізором.
- Перевірте, чи правильно налаштовано мережеві параметри на телевізорі.

## Відображається повідомлення про неможливість підключитися до мережі з телевізора

- Перевірте поточні налаштування мережі. Натисніть **HOME**, після чого виберіть [Налаштування]\* → [Налаштування системи] → [Налаштування] → [Мережа] → [Налаштування Мережі] → [Переглянути налаштування і стан Мережі]. Якщо для всіх налаштувань мережі відображається «-», можливо, сервер не підключено належним чином. Перевірте з'єднання із мережею та (або) ознайомтеся з інформацією про підключення в посібнику з експлуатації сервера.
- Повторно введіть налаштування мережі.
- Якщо кабель LAN підключено до активного сервера, і телевізору присвоєно IP-адресу, перевірте підключення та налаштування медіасервера, сертифікованого DLNA Certified™.

## Примітка

- Для перегляду налаштування IP-адреси виберіть опцію [Переглянути налаштування і стан Мережі].

## Відсутній доступ до медіасерверу, сертифікованого за стандартом DLNA Certified™, хоча він є у списку [Media] в меню «Вдома»

- Перевірте кабель LAN/підключення телевізора або підключення вашого серверу. Можливо, телевізор втратив зв'язок із сервером.
- Виконайте операцію [Діагностика сервера], щоб перевірити, чи є належний зв'язок між вашим медіасервером та телевізором. Натисніть **HOME** і виберіть [Налаштування]\* → [Налаштування системи] → [Налаштування] → [Мережа] → [Налаштування домашньої мережі] → [Діагностика сервера].

## Неможливо відтворювати музичні файли при користуванні функцією Render

- Деякі прикладні програми при використанні функції Renderer одночасно із відтворенням музики відображають файл фотографії, попередньо встановлений на ПК. Залежно від попередньо встановленого файлу фотографії для відтворення музики може знадобитися змінити зазначений файл.

## Неможливо підключитися до Інтернету

- Перевірте підключення кабелю LAN або шнура живлення маршрутизатора/модема\*.
- \* Для підключення до Інтернету необхідно заздалегідь підключити маршрутизатор/модем. Для отримання налаштувань маршрутизатора/модема зверніться до вашого постачальника Інтернет-послуг.

## Відсутній ідентифікатор YouTube

- Якщо ви не маєте ідентифікатора і пароля YouTube, зареєструйте їх за наведеною нижче адресою.  
<http://www.google.com/device>  
(Так само можна зареєструвати ідентифікатор і пароль Youtube з ПК.)  
Ви можете скористатися ідентифікатором одразу ж після його реєстрації.

## Загальні

### Телевізор автоматично вимикається (переходить у режим очікування)

- Перевірте, чи активовано параметр [Таймер сну] (стор. 32).
- Перевірте, чи параметр [Тривалість] активовано значенням [Таймер вмик] (стор. 32) або [Налаштування фоторамки] (стор. 31).
- Перевірте, чи активовано параметр [Режим очікування ТВ] (стор. 35).

### Не вдається вибрати деякі джерела вхідного сигналу

- Виберіть [Попер.налаштування AV], а потім [Завжди] для джерела вхідного сигналу (стор. 33).

### Пульт дистанційного керування не працює

- Замініть батарейки.

### Обладнання HDMI не відображається у списку [Перелік пристроїв BRAVIA Sync]

- Переконайтеся, що обладнання підтримує функцію «Керування BRAVIA Sync».

### Не вдається вибрати значення [Вимкн] для функції [Керування BRAVIA Sync]

- Якщо до телевізора підключено аудіосистему, що сумісна з функцією «Керування BRAVIA Sync», то вибрати значення [Вимкн] у цьому меню неможливо. Щоб звук виводився через динамік телевізора, виберіть значення [ТВ-динаміки] у меню [Динаміки] (стор. 33).

### Ви забули пароль для функції [Батьківський захист]

- Введіть PIN-код 9999.
- Оновіть PIN-код, натиснувши **HOME** та вибравши [Налаштування]\* → [Налаштування системи] → [Батьківський захист] → [Змінити PIN-код].

### Телевізор у демонстраційному режимі або відображається рекламний логотип

- Натисніть на пульті ДК кнопку  RETURN, потім натисніть **HOME** і виберіть [Налаштування]\* → [Налаштування системи] → [Налаштування] → [Автозапуск]. Виберіть [Вдома] у [Розташування].

\* Не в усіх країнах і регіонах та не в усіх моделях телевізорів

# Технічні характеристики

## Система

Система панелі

PK-панель (рідкокристалічний дисплей),  
світлодіодне підсвічування

Телевізійна система

Залежно від вибраних країни/регіону та моделі телевізора

Аналогове телебачення: B/G, D/K, I

Цифрове телебачення: DVB-T/DVB-C  
DVB-T2\*1

Супутник\*1: DVB-S/DVB-S2

Система кольору/відео

Аналогове телебачення: PAL/SECAM/NTSC3.58

(тільки відео)/NTSC4.43 (тільки відео)

Цифрове телебачення: MPEG-2 MP@ML/HL,  
H.264/MPEG-4 AVC MP/HP@L4.0, H.265/HEVC  
MP/Main10@L4.1 (Full HD, 60 кадрів/с)

Покриття каналів

Залежно від вибраних країни/регіону та моделі телевізора

Аналогове телебачення: UHF/VHF/кабель

Цифрове телебачення: UHF/VHF/кабель

Супутник\*1: Проміжна частота 950–2150 МГц

Виведення звуку (тільки для живлення 19,5 В)

5 Вт + 5 Вт

Бездротова технологія (Крім KDL-43RF4xx)

Частотні діапазони

Бездротова LAN (IEEE802.11b/g/n)	
Діапазон частот	Вихідна потужність
2400 - 2483,5 МГц	< 20,0 dBm

Версія програмного забезпечення

Телевізор: v8.\_\_\_\_-\_\_\_\_-\_\_\_\_-\_\_\_\_ / v8.\_\_\_\_-\_\_\_\_\*

Зверніться до розділу [Підтрим. Користувачів] у меню [Налаштування].

Будь-які оновлення програмного забезпечення/мікропрограми для цього обладнання/пристроїв/компонентів в жодному разі не будуть порушувати відповідність Технічному регламенту України (UA RE TR).

\* Не в усіх країнах і регіонах та не в усіх моделях телевізорів

## Вхідні та вихідні гнізда

Антенна/кабель

Зовнішнє гніздо з опором 75 Ом для VHF/UHF

Супутникова антена\*1

Гніздовий вхід типу F, 75 Ом. DiSEqC 1.0, LNB

13 В/18 В, 22 кГц, Single Cable Distribution  
EN50494.

↔ / ↔ AV IN

Відео/Аудіо вхід (роз'єми RCA)

HDMI IN 1/2 (сумісно з HDCP 1.4)

Відео:

1080p(30, 50, 60 Гц), 1080i(50, 60 Гц),  
720p(30, 50, 60 Гц), 720/24p, 576p, 576i, 480p,  
480i

Вхід ПК:

(Роздільна здатність, горизонтальна частота/  
вертикальна частота)

640 × 480, 31,5 кГц, 60 Гц

800 × 600, 37,9 кГц, 60 Гц

1024 × 768, 48,4 кГц, 60 Гц

\*1280 × 720, 44,8 кГц, 60 Гц

1280 × 1024, 64,0 кГц, 60 Гц

1152 × 864, 67,5 кГц, 75 Гц

1600 × 900, 55,9 кГц, 60 Гц

1680 × 1050, 65,3 кГц, 60 Гц

\*1920 × 1080, 67,5 кГц, 60 Гц

\* Синхронізація 1080p і 720p, що застосовується до входу HDMI, здійснюється як синхронізація відео, а не ПК, для формату екрана.

Звук:

Двухканальный линейный PCM: 32/44,1/

48 кГц 16/20/24 біти, Dolby Digital, Dolby

Digital Plus, DTS

ARC (Audio Return Channel) (тільки HDMI IN 1)

Двухканальный линейный PCM: 48 кГц 16 біти,

Dolby Digital, Dolby Digital Plus, DTS

↔ DIGITAL AUDIO OUT (OPTICAL)

Цифровий оптичний роз'єм (Двухканальный

линейный PCM: 48 кГц 16 біти, Dolby Digital,

DTS)

AUDIO OUT ↔ / ↻ (роз'єм міні-стерео)

Навушники, вихід аудіо, низькочастотний

динамік

↔ 1, ↔ 2 (HDD REC)

Порт USB

🔌

Гніздо CAM (модуль обумовленого доступу)

⊖ ⊕ DC IN 19.5 V

Вхід мережевого адаптера



(Крім KDL-43RF4xx)

 LAN (залежно від вибраної країни або регіону)

Роз'єм 10BASE-T/100BASE-TX (Залежно від робочого середовища мережі швидкість з'єднання може відрізнятися. Швидкість та якість передачі даних 10BASE-T/100BASE-TX не гарантуються для цього телевізора.)

## Інше

Додаткові аксесуари

Кронштейн для настінного кріплення:  
SU-WL450

Умови зберігання:

Продукцію зберігають в упакованому виді в темних, сухих, чистих, добре вентильованих приміщеннях, ізольованих від місць зберігання кислот і лугів. Температура зберігання\*:

від -20 °C до +60 °C. Відносна вологість зберігання\*: < 80 % (без конденсації).

\*Примітка: неможливо отримати максимальні значення для обох параметрів одночасно.

Робоча температура: від 0 °C до 40 °C.

Робоча відносна вологість: 10 % - 80 % (без конденсації).

## Живлення, технічні характеристики виробу та інше

Вимоги до джерела живлення

19,5 В постійного струму з мережевим адаптером

Номінальна вхідна потужність: 220 В - 240 В змінного струму, 50 Гц

Клас енергоефективності

KDL-50WF6xx: A

KDL-43WF6xx / 43RF4xx: A+

Розмір екрана (по діагоналі) (прибл.)

KDL-50WF6xx: 125,7 см / 50 дюймів

KDL-43WF6xx / 43RF4xx: 108,0 см / 43 дюймів

Споживання електроенергії

У режимі [Стандартн]

KDL-50WF6xx: 80 Вт

KDL-43WF6xx / 43RF4xx: 51 Вт

У режимі [Яскравий]

KDL-50WF665: 128 Вт

KDL-43WF665: 81 Вт

KDL-43RF453: 60 Вт

Середньорічне споживання електроенергії\*<sup>2</sup>

KDL-50WF6xx: 117 кВт-г

KDL-43WF6xx / 43RF4xx: 74 кВт-г

Споживання електроенергії в режимі очікування\*<sup>3,4</sup>

0,50 Вт

Роздільна здатність дисплея

1920 точки (по горизонталі) × 1080 рядки (по вертикалі)

## Розміри (прибл.) (ш × в × г)

з настільною підпорою

KDL-50WF6xx: 113,0 × 71,7 × 26,8 см

KDL-43WF6xx / 43RF4xx: 97,4 × 62,8 × 26,8 см

без настільної підпори

KDL-50WF6xx: 113,0 × 66,0 × 6,8 см

KDL-43WF6xx / 43RF4xx: 97,4 × 57,2 × 6,8 см

## Вага (прибл.)

з настільною підпорою

KDL-50WF6xx: 11,4 кг

KDL-43WF6xx / 43RF4xx: 8,2 кг

без настільної підпори

KDL-50WF6xx: 11 кг

KDL-43WF6xx / 43RF4xx: 7,8 кг

\*1 Не всі телевізори підтримують технологію DVB-T2 чи DVB-S/S2 та мають роз'єм для супутникової антени.

\*2 Річне споживання електроенергії за умови експлуатації телевізора 4 години на день, 365 днів на рік. Фактичний рівень споживання електроенергії залежить від режиму використання телевізора.

\*3 Вказане споживання електроенергії в режимі очікування досягається після того, як телевізор завершить усі внутрішні процеси.

\*4 (Крім KDL-43RF4xx) Споживання електроенергії в режимі очікування збільшується, якщо телевізор підключено до мережі.

## Примітка

- Доступність аксесуарів залежить від країни, регіону, моделі та наявності на складі.
- Виймайте картку-муляж із гнізда CAM (модуль обумовленого доступу) на телевізорі тільки для того, щоб вставити в це гніздо смарт- карту.
- Зовнішній вигляд і технічні характеристики можуть бути змінені без попередження.

## Примітки щодо функції цифрового телебачення

- Цифрове телебачення (цифрове телевізійне мовлення, супутникове та кабельне телебачення), інтерактивні послуги та мережеві функції можуть бути недоступними в деяких країнах і регіонах. Деякі функції можуть бути вимкненими або можуть не працювати належним чином для певних провайдерів і мережевих середовищ. Деякі постачальники послуг телебачення можуть нараховувати плату за свої послуги.
- Цей телевизор підтримує цифрове мовлення з використанням кодеків MPEG-2, H.264/MPEG-4 AVC та H.265/HEVC; водночас не гарантовано сумісність з усіма сигналами операторів / службовими сигналами, що можуть змінюватися з часом.

## Примітки щодо HDR (Високий динамічний діапазон) (Не в усіх країнах і регіонах та не в усіх моделях телевизорів)

- Сумісність з усіма назвами ігор HDR PS4 через HDMI та HDR відео з вбудованими програмними додатками Netflix та YouTube. (Додаткову інформацію див. на веб-сайті підтримки Sony).
- Під сигналом зображення HDR, зокрема, мається на увазі формат HDR10 Media Profile (зазвичай відомий як HDR10).
- Сумісність з усім вмістом HDR не гарантується.

## Інформація про товарні знаки

- HDMI, HDMI High-Definition Multimedia Interface та логотип HDMI є торговельними марками або зареєстрованими торговельними марками HDMI Licensing Administrator, Inc. в США та інших країнах.
- Виготовлено за ліцензією компанії Dolby Laboratories. Dolby, Dolby Audio та емблема з подвійним D — торговельні марки компанії Dolby Laboratories.

- «BRAVIA», BRAVIA і BRAVIA Sync є товарними знаками або зареєстрованими марками корпорації Sony.
- «Blu-ray Disc», «Blu-ray» і логотип «Blu-ray Disc» є товарними знаками Blu-ray Disc Association.
- «PlayStation» є зареєстрованою торговою маркою, а «PS4» є торговою маркою компанії Sony Interactive Entertainment Inc.
- Патенти на стандарт DTS див. на веб-сайті <http://patents.dts.com>. Вироблено за ліцензією DTS, Inc. DTS, логотип, а також DTS разом із логотипом є зареєстрованими товарними знаками, а «DTS Digital Surround» — товарним знаком компанії DTS, Inc. © DTS, Inc. Усі права захищено.
- TUXERA — зареєстрований товарний знак Tuxera Inc. у США й інших країнах.

(Крім KDL-43RF4xx)

- Vewd® Core. Copyright 1995-2017 Vewd Software AS. All rights reserved.
- Wi-Fi®, Wi-Fi Alliance®, Wi-Fi Direct® та Miracast® є зареєстрованими товарними знаками Wi-Fi Alliance.
- Wi-Fi Protected Setup™ є торговою маркою Wi-Fi Alliance.
- Логотип Wi-Fi CERTIFIED™ є сертифікаційним знаком Wi-Fi Alliance.
- Netflix є зареєстрованим товарним знаком Netflix, Inc.
- «YouTube» та «логотип YouTube» є зареєстрованими товарними знаками компанії Google Inc.

Тільки для моделей, що підтримують супутникове телебачення:

- DiSEqC™ є товарним знаком EUTELSAT. Цей телевизор підтримує DiSEqC 1.0. Цей телевизор не призначений для керування моторизованих антен.
- Усі інші торговельні марки є власністю відповідних власників.

**HDMI**™  
HIGH-DEFINITION MULTIMEDIA INTERFACE



UA



(KDL-50WF6xx / 43WF6xx)



Довідка

[http://rd1.sony.net/help/tv/frul1/h\\_ru/](http://rd1.sony.net/help/tv/frul1/h_ru/)



Для получения полезной информации о продукции Сони  
Для отримання корисної інформації щодо виробів компанії Sony

[www.sony.eu/support](http://www.sony.eu/support)

<http://www.sony.net/>

© 2018 Sony Visual Products Inc.