

**TECHNICAL PASSPORT**

**ПАСПОРТ ТЕХНИЧЕСКОГО ИЗДЕЛИЯ**

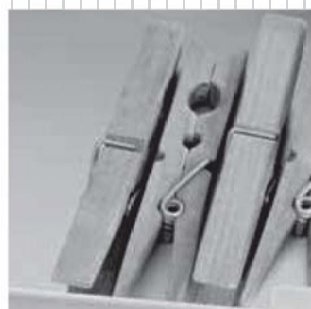

**REFRIGERATOR COMPARTMENT**

**ХОЛОДИЛЬНАЯ КАМЕРА**

**KUPPERSBERG**



<b>РУССКИЙ</b>	Инструкции по пользованию прибором	Страница 4
<b>ҚАЗАҚ ТІЛ</b>	Нұсқаулар игерушілік үшін	Бет 12
<b>УКРАЇНСЬКА МОВА</b>	Інструкції з використання	стор. 18
<b>ENGLISH</b>	Instruction for use	Page 24

## ПЕРВОЕ ИСПОЛЬЗОВАНИЕ

Подключите прибор к электрической сети.

В моделях с электронными датчиками возможен звуковой сигнал, означающий активацию температурной сигнализации; выключите звуковой сигнал нажатием кнопки. Установите антибактериальный фильтр Microban и вентилятор, как показано на упаковке фильтра.

**Примечание:** после включения прибора необходимо выждать 4-5 для достижения температуры, необходимой для хранения обычного количества продуктов.

## ЧИСТКА И УХОД ЗА ПРИБОРОМ

Регулярно выполняйте чистку прибора, пользуясь тряпкой, смоченной в растворе теплой воды с нейтральным чистящим средством, предназначенным специально для чистки внутренних поверхностей холодильника. Не пользуйтесь абразивными очистителями. В целях обеспечения надлежащего постоянного стока талой воды регулярно прочищайте сливное отверстие на задней стенке холодильной камеры около ящика для фруктов и овощей с помощью прилагаемого инструмента (см. рисунок).

Перед выполнением каких-либо операций по уходу или чистке вынимайте вилку из розетки или отключайте электропитание.

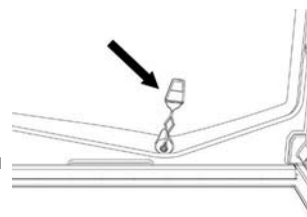

## ЗАМЕНА ОБЫЧНОЙ ЛАМПОЧКИ ИЛИ СВЕТОДИОДНОЙ ЛАМПОЧКИ

(зависит от модели прибора)

Перед заменой лампочки всегда отключайте прибор от электрической сети. Следуйте инструкциям в зависимости от типа лампочки в вашем приборе.

Замените лампочку новой, с аналогичными характеристиками; лампочки можно приобрести в сервисном центре и у авторизованных дистрибьюторов.

### Тип лампочки 1)

Чтобы снять лампочку, выкрутите ее против часовой стрелки, как показано на рисунке. Прежде чем снова подключить прибор к сети, подождите 5 минут.



- обычная лампочка (макс. 25 Вт)



Лампочка

или

- светодиод (с теми же характеристиками)  
доступен только в сервисном центре



Светодиод

### Тип лампочки 2)

Если в приборе имеются светодиоды, как показано на рисунке ниже, и вам необходимо их заменить, обратитесь в сервисный центр.

Светодиоды служат дольше обычных лампочек, они повышают видимость и являются экологичными.

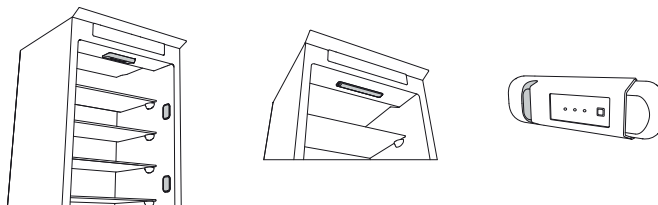

## ЕСЛИ ПРИБОР НЕ ИСПОЛЬЗУЕТСЯ

Отключите прибор от электропитания, опорожните, разморозьте (при необходимости) и очистите. Оставьте дверцу слегка приоткрытой, чтобы обеспечить циркуляцию воздуха в отделениях. Это позволит вам избежать развития плесени и неприятных запахов.

## В СЛУЧАЕ ПРЕРЫВАНИЯ ПОДАЧИ ЭЛЕКТРОЭНЕРГИИ

Держите дверцу закрытой: это позволит сохранять продукты в охлажденном состоянии так долго, как только это возможно. Не замораживайте снова частично размороженные продукты. При длительном отключении электроэнергии возможно включение звукового сигнала (в приборах, оборудованных электронными датчиками).

## ХОЛОДИЛЬНАЯ КАМЕРА

Холодильная камера предназначена для хранения свежих продуктов и напитков.

**Размораживание холодильной камеры происходит полностью автоматически.**

Появление капель воды на задней стенке холодильной камеры указывает на процесс автоматического размораживания. Талая вода стекает через сливное отверстие в специальную емкость и затем испаряется.

В зависимости от модели холодильник может быть оборудован специальным отделением с нулевой температурой Activ0°, которое идеально подходит для хранения свежего мяса и рыбы.

**Предостережение:** не мойте принадлежности холодильника в посудомоечной машине.

**Примечание:** в зависимости от температуры воздуха в помещении, от того, насколько часто открываются дверцы и от места расположения прибора внутренняя температура в обоих отделениях может отличаться. Устанавливайте температуру в зависимости от этих факторов.

**Примечание:** в помещениях с очень высокой влажностью в холодильной камере может образовываться конденсат, в особенности на стеклянных полках. В этом случае рекомендуется закрывать крышкой емкости с продуктами (например, кастрюли), заворачивать продукты с высоким содержанием воды (например, овощи) и включать вентилятор, если он предусмотрен в данной модели.

### **Извлечение ящика для овощей и фруктов (в зависимости от модели)**

Потяните ящик наружу до упора, приподнимите и выньте.

Чтобы ящик для овощей и фруктов было легче вынуть, его можно опусташить (и, возможно) вынуть две нижних полки из дверцы.

### **Вентилятор и антибактериальный фильтр Microban (в зависимости от модели)**

Вентилятор обеспечивает равномерность температуры в отделениях и, соответственно, лучшую сохранность продуктов и снижение избыточной влажности. Не перекрывайте вентиляционные отверстия. Вентилятор можно включать и выключать вручную (см. Краткое руководство по эксплуатации); если вентилятор включен, он работает в меру необходимости.

# МОРОЗИЛЬНАЯ КАМЕРА

## Модели с отдельной морозильной камерой

Морозильная камера **\* \*\* \*** позволяет хранить замороженные продукты (в течение периода времени, указанного на упаковке) и замораживать свежие продукты. Количество продуктов, которое можно заморозить в течение 24 часов, указано на паспортной табличке. Поместите свежие продукты в нижний ящик морозильной камеры (см. Краткое руководство по эксплуатации), оставив вокруг пакетов достаточно места для свободной циркуляции воздуха. Рекомендуется не замораживать снова частично размороженные продукты. Важно, чтобы продукты были завернуты так, чтобы обеспечить защиту от воды, влаги и конденсата.

### Приготовление кубиков льда

Наполните лоток для льда (если имеется) водой на 2/3 и поставьте назад в морозильную камеру. Ни при каких обстоятельствах не пользуйтесь острыми предметами для удаления льда.

### Извлечение ящика (в зависимости от модели):

Потяните ящики наружу до упора, приподнимите и выньте. Чтобы освободить дополнительное место, из морозильного отделения можно вынуть ящики.

Положив продукты на решетку или полки, убедитесь, что дверца хорошо закрыта.

## В моделях с внутренним

морозильным отделением **\* \*\* \*** также можно замораживать свежие продукты. Количество продуктов, которое можно заморозить в течение 24 часов, указано на паспортной табличке.

### Как замораживать свежие продукты:

- поместите продукты на решетке, если она имеется (рисунок 1) или непосредственно на дне морозильной камеры (рисунок 2)
- поместите продукты в средней части камеры, **\* \*\* \*** так, чтобы они не соприкасались с уже замороженными продуктами – оставьте между упаковками расстояние около 20 мм (рисунки 1 и 2).



Рисунок 1



Рисунок 2

# РАЗМОРОЗКА МОРОЗИЛЬНОЙ КАМЕРЫ (в зависимости от модели)

В моделях с системой No Frost, процесс размораживания происходит автоматически.

**В остальных моделях образование наледи является нормальным.**

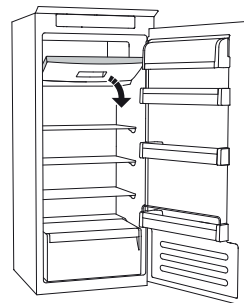
Количество и скорость образования наледи зависит от температуры воздуха в помещении и частоты открывания дверцы. Рекомендуется устанавливать более низкую температуру или включать функцию быстрой заморозки (если имеется) (см. Краткое руководство по эксплуатации) за четыре часа до извлечения продуктов из морозильной камеры, чтобы они дольше оставались замороженными в ходе разморозки. Для размораживания выключите прибор и выньте ящики. Поместите замороженные продукты в холодное место. Оставьте дверцу морозильной камеры открытой для обеспечения таяния льда. Чтобы предотвратить вытекание воды при размораживании, поместите на дно морозильной камеры абсорбирующую ткань и регулярно отжимайте ее. Вытрите морозильную камеру и тщательно просушите. Снова включите холодильник и поместите туда продукты.

## СИСТЕМА STOP FROST (в зависимости от модели)

Система STOP FROST (в зависимости от модели) облегчает разморозку морозильной камеры. Специальная полка STOP FROST (рисунок 1) предназначена для частичного сбора наледи, что уменьшает продолжительность размораживания морозильного отделения.

Для удаления наледи со специальной полки STOP FROST воспользуйтесь описанной ниже процедурой.

## ПРОЦЕДУРА ОЧИСТКИ ВКЛАДКИ STOP FROST

- Откройте дверцу морозильной камеры и выньте верхний ящик (рисунок 2).
- Отсоедините специальную полку STOP FROST (рисунок 3) и выньте ее (рисунок 4), стараясь не уронить на стеклянную полку. Примечание: если полка STOP FROST застряла или ее трудно удалить, не прилагайте усилий, а продолжайте размораживание, как обычно.
- Закройте дверцу морозильной камеры.
- Выньте полку STOP FROST и удалите с нее наледь, ополоснув под проточной (не горячей) водой (рисунок 5).
- Дайте полке STOP FROST обсохнуть и протрите пластмассовые части мягкой тканью.
- Вставьте полку STOP FROST на место, оперев ее тыльную часть на выступы, как показано на рисунке 7-А, и закрепите ручьями в расположенных выше зажимах (рисунок 7-В).
- Вставьте на место верхний ящик и закройте дверцу морозильной камеры.

Специальную полку STOP FROST можно чистить отдельно, не размораживая целиком всю морозильную камеру. Регулярная очистка полки STOP FROST помогает избежать полного размораживания морозильной камеры.

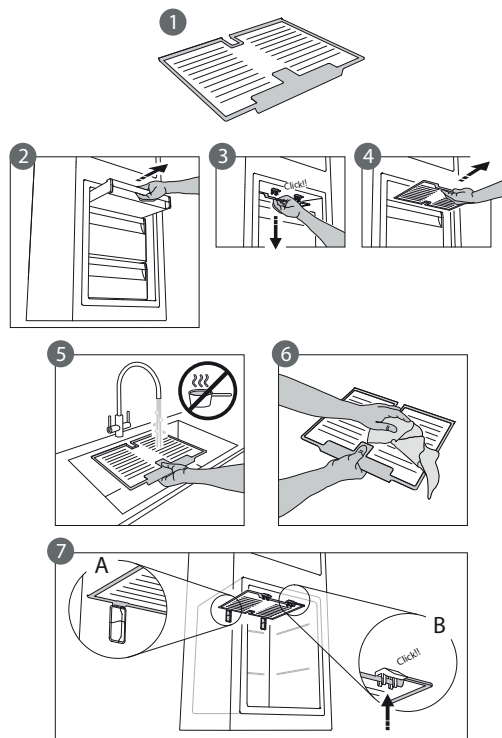

**Примечание:** технические характеристики прибора, включая объем и потребляемую мощность, рассчитываются без учета специальной полки STOP FROST.

## ОТДЕЛЕНИЕ С НУЛЕВОЙ ТЕМПЕРАТУРОЙ ACTIV0° (в зависимости о модели)

Отделение с нулевой температурой Activ0° предназначено специально для поддержания низкой температуры и правильной влажности для более длительного хранения продуктов (например, мяса, рыбы, фруктов и зимних овощей).

Функция Activ0° с технологией контроля влажности обеспечивает наилучшую сохранность частично упакованных продуктов.

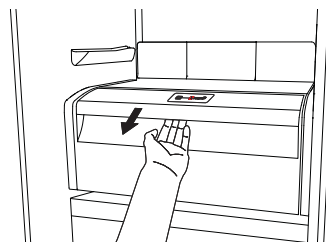

### Включение и отключение отделения

Когда отделение включено, внутренняя температура в нем составляет примерно 0°.

Чтобы включить отделение, нажмите кнопку, показанную на рисунке, и придержите более секунды, пока не засветится символ.

Включенный символ означает, что отделение работает. Чтобы отключить отделение, снова нажмите кнопку и придержите дольше секунды. Чтобы полностью отключить отделение, необходимо вынуть ящик.

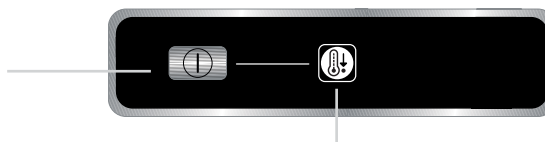

Чтобы отделение с нулевой температурой Activ0° функционировало правильно, необходимо:

- чтобы было включено холодильное отделение;
- чтобы температура в нем была от **+2°С** до **+6°С**;
- для включения отделения с нулевой температурой необходимо вставить ящик;
- чтобы не была выбрана одна из следующих специальных функций: "Режим ожидания", "Охлаждение выключено", "Отпуск" (при наличии); в этом случае необходимо убрать продукты из отделения.

### Примечание:

- если символ не загорается, когда вы включаете отделение, проверьте, правильно ли вставлен ящик; если проблема сохраняется, обратитесь в авторизованный сервисный центр.
- если отделение включено, а ящик открыт, символ на панели управления может автоматически выключиться и снова загорится, когда ящик будет вставлен на место;
- независимо от статуса отделения могут быть слышны слабые шумы, что является нормальным;
- когда отделение выключено, температура в нем зависит от общей температуры в холодильной камере. В этом случае в нем рекомендуется хранить нечувствительные к холоду фрукты и овощи (ягоды, яблоки, абрикосы, морковь, шпинат, латук и т. д.).

**Важно:** если отделение включено, а в нем хранятся продукты с высоким содержанием влаги, на полках может образоваться конденсат. В этом случае временно выключите функцию. Будьте осторожны при размещении мелких продуктов и небольших емкостей на верхней полке отделения с нулевой температурой, чтобы они случайно не упали в пространство между полками и тыльной стенкой холодильной камеры.



### **Чтобы удалить отделение с нулевой температурой,**

выполните следующие шаги:

- для облегчения процедуры мы рекомендуем опустошить (и по возможности снять) нижнюю полку в дверце;
- выключите отделение;
- выньте отделение, повернув его вверх;
- выньте белую пластиковую полку под отделением;

**Примечание:** верхняя полка и боковые держатели не снимаются.

Чтобы снова воспользоваться **отделением с нулевой температурой**, осторожно вставьте белую пластиковую полку над отделением, затем вставьте ящик и включите функцию.

Чтобы увеличить объем холодильной камеры и снизить потребление электроэнергии, рекомендуется выключить **отделение с нулевой температурой** и вынуть его.

Время от времени следует чистить отделение и его части тканью, смоченной теплой водой (не погружайте в воду белую полку под ящиком) с нейтральным моющим средством, предназначенным для чистки холодильников. Не пользуйтесь абразивными очистителями.

**Перед чисткой отделения (также снаружи) необходимо вынуть ящик и отключить электропитание отделения.**

## **ТЕХНИЧЕСКАЯ ПОМОЩЬ СЕРВИСНЫХ ЦЕНТРОВ**

### **Прежде чем обращаться в сервисный центр:**

Вновь включите прибор, чтобы проверить, устранена ли неполадка. Если нет, снова отключите прибор и повторите процедуру через час.

Если после проверки в соответствии с таблицей устранения неисправностей и включения прибора он все равно функционирует неправильно, обратитесь в сервисный центр и четко опишите суть проблемы, указав:

- вид неполадки;
- модель;

- тип и серийный номер прибора (указаны на паспортной табличке внутри прибора);
- сервисный номер (если имеется) (номер после слова SERVICE на паспортной табличке внутри прибора).

**SERVICE** 0000 000 00000



**Примечание:** перевешивание дверцы, выполняемое представителем сервисного центра, не считается гарантийным обслуживанием.

## ХОЛОДИЛЬНАЯ КАМЕРА

Серийный номер:

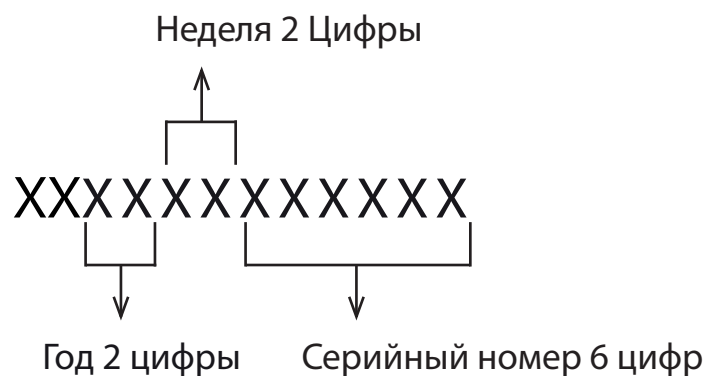

Производитель:

ВИРЛПУЛ ЕУРОПЕ С.Р.Л. - СОСИО УНИСО -  
21024 БЯНДРОННО ЛОС. САСИНЕТТА (ВА) - ИТАЛИЯ

уполномоченное Производителем Лицо/и МПОРТЕР

ООО «Эм-Джи Русланд», 141400  
г.Химки, ул.Бутаково, д.4ООО «Купперсберг-Импорт», 125438,  
г.Москва, ул.Автомоторная, д.7

Сделано в Италии

## ООО «КупПЕРсб Ерг-сЕ рвис »

ус ТАНОВКА, г АрАНТИйн ОЕ и ПОсТгАрАНТИйн ОЕ Обс Лужив Ани Е  
ПО МОсКВЕ и МОсКОВсКОЙ ОБЛАСТи

☎ +7 (495) 236-90-67

---

### Телефон горячей линии Kuppersberg:

☎ 8 (800) 250-17-18

(Звонки для всех регионов бесплатные).

⌚ Часы работы линии: с 9:00 до 18:00 Пн-Пт

---

🕒 Полный список авторизованных сервисных центров Kuppersberg можно найти на официальном сайте компании:

🌐 <http://kuppersberg.ru>

- 
- 🕒 Данный паспорт технического изделия заменяет гарантийный талон.
  - 🕒 гарантийный срок исчисляется со дня заключения договора купли-продажи.
  - 🕒 При отсутствии документов, подтверждающих покупку, эти сроки исчисляются со дня изготовления товара (ст. 19 ЗоЗПП, пункт 2).

---

## ус ЛОВИЯ гАрАНТИИ

Настоящие условия гарантии действительны на территории России, если иные условия не установлены действующим законодательством:

1. Изготовитель устанавливает гарантийный срок 2 (два) года со дня передачи Потребителю на следующие виды техники: воздухоочистители, встраиваемую технику. Срок службы бытовой техники «Kuppersberg» при соблюдении правил эксплуатации и применения ее в бытовых целях составляет 10 (десять) лет.
2. Гарантия распространяется на изделия, используемые только для личных, семейных, домашних нужд, а также нужд, не связанных с осуществлением предпринимательской деятельности.
3. Проследите, чтобы гарантийный талон был правильно заполнен, не имел исправлений и в нем были указаны: дата продажи, штамп торговой организации и подпись продавца, модель и серийный номер изделия, дата установки, название и штамп фирмы-установщика.
4. Сохраняйте гарантийный документ, чек на проданное изделие и квитанцию на услуги по его установке (доплате), доработке водяных и электрических внутриквартирных коммуникаций, а также любые другие документы, относящиеся к гарантийному или техническому обслуживанию изделия.
5. Прежде чем вызвать специалиста сервисного центра, внимательно прочитайте инструкцию по эксплуатации изделия. Если изделие исправно, то за сервисным центром остается право требовать от Потребителя оплаты ложного вызова.
6. Любые претензии по качеству изделия рассматриваются только после предварительной проверки качества изделия представителем сервисного центра.
7. Изготовитель не несет какой-либо ответственности за любой возможный ущерб, нанесенный потребителю, в случае несоблюдения последним требований Изготовителя, указанных в данном гарантийном документе и инструкции по эксплуатации.

## АЛҒАШ РЕТ ПАЙДАЛАНУ

Құрылғыны қуат көзіне жалғау.

Электрондық үлгілерде дыбыс сигналы шығарылуы мүмкін, бұл температура сигналының белсендірілуін білдіреді: дыбыс сигналын өшіру түймешігін басыңыз. Ұсынылған болса, бактерияға қарсы иісті болдырмайтын сүзгіні оның орамында көрсетілгендей желдеткішке орнатыңыз.

**Ескертпе:** Құрылғыны іске қосқаннан кейін қалыпты толтырылған құрылғының сәйкес сақтау температурасы орныққанша 4-5 сағат күту қажет.

## ҚҰРЫЛҒЫҒА ҚЫЗМЕТ КӨРСЕТУ ЖӘНЕ ТАЗАЛАУ

Құрылғыны жүйелі түрде сүлгі және суға араластырылған бейтарап тазалау, әсіресе тоңазытқыштың ішін тазалауға арналған заттармен тазалаңыз. Ысқыш тазалау заттарды пайдаланбаңыз. Еріген судың тұрақты және тиісті ағынын қамтамасыз ету үшін тоңазытқыштың жеміс және көкөніс жәшігінің артқы жағында орналасқан науаның ішін ұсынылған жабдықты пайдаланып жүйелі түрде тазалап отырыңыз (суретті қараңыз).

Қызмет көрсету немесе тазалаудың алдында ток айырын розеткадан шығарыңыз немесе құрылғыны қуат көзінен өшіріңіз.

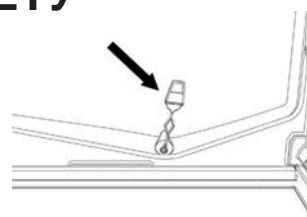

## ШАМ ЛАМПАСЫН НЕМЕСЕ ЖАРЫҚ Дио Д ШАМЫН АУЫСТЫРУ (үлгіге байланысты)

Шам лампасын ауыстырудың алдында құрылғыны әрқашан қуат көзінен ажыратыңыз. Бұдан кейін өніміңізге арналған шам лампасының түріне негізделген нұсқауларды орындаңыз. Шам лампасын Техникалық қолдау қызметі және өкілетті сатушыларда сатылатын бірдей сипаттағы лампамен ауыстырыңыз.

### 1-шам түрі)

Шам лампасын алу үшін оны суретте көрсетілгендей, сағат тіліне қарсы бағытта бұрап алыңыз. Құрылғыны қайта қосудан бұрын 5 минуттай күте тұрыңыз.



- әдеттегі шам лампасы (макс. 25 Вт)



Шам лампасы

немесе

- жарық диод шам лампасы (сипаттары бірдей) тек Техникалық қолдау қызметінде сатылады

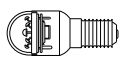

Жарық диод шам лампасы

### 2-шам түрі)

Өнімнің төменде көрсетілген суреттердегідей жарық диод шамдары болған жағдайда оларды ауыстыру қажет болса Техникалық қолдау қызметіне хабарласыңыз.

Жарық диод шамдары әдеттегі шам лампаларына қарағанда ұзақ жұмыс істейді, ішкі көрінерліктері жақсартады және қоршаған ортаға зиянды емес.



## ҚҰРЫЛҒЫНЫҢ ПАЙДАЛАНБАУ ЖАҒДАЙЫНДА

Құрылғыны қуат көзінен ажыратыңыз, босатыңыз, мұзды ерітіңіз (қажет болғанда) және тазалаңыз. Бөлімдер ішінде ауаның циркуляциясына мүмкіндік беру үшін есіктерді сәл ашық ұстаңыз. Осының нәтижесінде зең және жағымсыз иістің таралуын болдырмауға болады.

## ҚУАТПЕН ҚАМТУ ҮЗІЛГЕН ЖАҒДАЙДА

Есіктерді жабық ұстаңыз, осылайша тағамдар мүмкіндігінше ұзақ уақыт бойы сұйық күйінде сақталады. Ішінара ерітілген тағамдарды қайта мұздатпаңыз. Егер қуат үзілісі ұзаққа созылса, шамды өшіру сигналы белсендірілуі мүмкін (электроникалық өнімдерде).

## ТоҢАЗЫТҚЫШ БӨЛІМІ

Тоңазытқыш бөлімі балғын тағамдар және сусындарды сақтауға мүмкіндік береді.

**Тоңазытқыш бөлімі автоматты түрде толық ерітіледі.**

Бөлімнің ішіндегі артқы бетінде су тамшыларының болуы автоматты еріту кезеңінің белгісі болып табылады. Еріген су төгу құбырына бағытталады және кейін буланатын контейнерде жиналады.

Үлгісіне байланысты өнім арнайы «Нөлдік градус» бөлімімен жабдықталуы мүмкін, ол балғын ет және балықты сақтау үшін аса оңтайлы.

**Ескерту:** тоңазытқыштың керек-жарақтарын ыдыс жуғыш машинасында тазаламаңыз.

**Ескертпе:** ортаның температурасы, есіктердің ашылу жиілігі және құрылғының орналасуы екі бөлімдердегі ішкі температурасына әсер етуі мүмкін. Температураларды осы жағдайларға сәйкес орнатыңыз.

**Ескертпе:** өте ылғалды жағдайларда тоңазытқыш бөлімінде, әсіресе айнек сөрелерде конденсат түзілуі мүмкін. Мұндай жағдайда сұйықтық бар контейнерлерді (мысалы, сорпа құйылған ыдыс) жабу, сұйықтығы көп тағамдарды (мысалы, көкөністер) орау және жабдықталған жағдайда желдеткішті қосу ұсынылады.

**Жеміс және көкөніс жәшігін шығару (үлгіге байланысты)**

Жәшікті сыртқа қарай мүмкіндігінше алыс етіп тартыңыз да, жоғары көтеріп шығарыңыз.

Жеміс және көкөніс жәшігінің шығарылуын оңайлату үшін екі төменгі есік сөрелерін босатып, (және мүмкіндігінше шығарып алу) кейін жәшікті шығару қажет болуы мүмкін.

**Желдеткіш және бактерияға қарсы иісті болдырмайтын сүзгі**

**(үлгіге байланысты)**

Желдеткіш бөлімдер ішіндегі температураның таралуын және сәйкесінше тағамдардың сақталуын жақсартып, шамадан тыс ылғалдылықты азайтады. Желдету аймағын бөгеменіз. Желдеткіш қолмен қосыла/өшіріле алады (Қысқа нұсқаулықты қараңыз); егер желдеткіш қосулы болса, қажет болғанда ол автоматты түрде жұмыс істейді.

## МҰЗДАТҚЫШ БӨЛІМІ

### Бөлек мұздатқыш бөлімі бар үлгі

Мұздатқыш бөлімі **\*\*\*** мұздатылған тағамдарды (орамда көрсетілген мерзім бойы) сақтауға және балғын тағамдарды мұздатуға мүмкіндік береді. 24 сағат ішінде мұздатыла алатын балғын тағамдардың көлемі мөлшерлер кестесінде көрсетілген. Балғын тағамдарды мұздату бөлімінің (Қысқа нұсқаулықты қараңыз) мұздату аймағында ауаның еркін циркуляциясына мүмкіндік бері үшін тағамдар орамының айналасында жеткілікті орын қалдыра отырып орналастырыңыз. Ішінара ерітілген тағамдарды мұздатпау ұсынылады. Су, ылғал және конденсаттың енуін болдырмау үшін тағамдарды орау қажет.

#### Мұз текшелерін жасау

Мұз науасының (қолжетімді болса) 2/3 бөлігін сумен толтырып, мұздату бөліміне қайта салыңыз. Мұзды шығару үшін ешбір жағдайда үшкір немесе өткір заттарды пайдаланбаңыз.

#### Жәшіктерді шығару (үлгіге байланысты)

Жәшіктерді мүмкіндігінше алыс етіп сыртқа тартыңыз, жоғары көтеріп алыңыз. Қосымша көлемге қол жеткізу үшін мұздатқыш бөлімі жәшіктерсіз пайдаланыла алады.

Тамақты қайта торға/сөрелерге қайта орнатқаннан кейін есіктің тиісінше жабылғанына көз жеткізіңіз.

### Ішкі өнім бөлімі бар үлгілер

Мұздатқыш бөлімінде **\*\*\*** балғын тағамдарды да мұздатуға болады. 24 сағат ішінде мұздатыла алатын балғын тағамдардың көлемі мөлшерлер кестесінде көрсетілген.

#### Балғын тағамдарды қалай мұздату қажет:

- тағамды бар болса, торда (1-сурет) немесе бөлімнің (2-сурет) астында орналастырыңыз
- тағамды бұрыннан мұздатылған тағамдармен жанаспайтындай, 20 мм аралықты сақтай отырып, **\*\*\*** бөлімінің ортасына салыңыз (1 және 2 сурет).



1-сурет

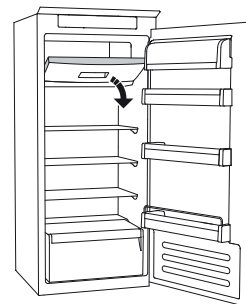

2-сурет

## ЕРІТУ ӘДІСІ МҰЗДАТҚЫШ БӨЛІМІ

### (үлгіге байланысты)

Қырауға төзімді үлгілер үшін еріту рәсімдерін орындаудың қажеті жоқ.

#### Басқа үлгілер үшін қыраудың түзілуі қалыпты жағдай болып табылады.

Қыраудың мөлшері және жиналуы орта жағдайларына және есіктің ашылу жиілігіне байланысты өзгереді. Суығырақ температураны орнату немесе, қолжетімді болса, еріту барысында тағамдардың сақталуын ұзарту үшін жылдам мұздату функциясын (Қысқа нұсқаулықты қараңыз) тағамдарды мұздату бөлімінен алудан бұрын 4 сағатқа қосыңыз. Еріту үшін құрылғыны өшіріңіз және жәшіктерді алыңыз. Мұздатылған тағамды суық жерге салыңыз. Қыраудың еруіне мүмкіндік беру үшін есікті ашық қалдырыңыз. Еріту барысында судың ағуын болдырмау үшін мұздату бөлімінің астына сіңіргіш матаны төсеп, оны жүйелі түрде сығып отыру ұсынылады.

Мұздату бөлімінің ішкі жағын тазалаңыз және жақсылап кептіріңіз.

Құрылғыны қосыңыз және тағамдарды қайта орнына салыңыз.

## МҰЗДАТУ ЖҮЙЕСІН ТОҚТАТУ (үлгіге байланысты)

ҚЫРАУДЫ ТОҚТАТУ ЖҮЙЕСІ (үлгіге байланысты қолжетімді) мұздату бөлімі үшін ерітуді оңайлатады. ҚЫРАУДЫ ТОҚТАТУ құралы (1-сурет) мұздату бөлімінде түзілетін қырауды жинау үшін жасалған және оны алып, тазалау оңай, сондықтан ол мұздату бөлімінің ішкі жағын еріту уақытын қысқартады.

ҚЫРАУДЫ ТОҚТАТУ құралындағы қырауды алып тастау үшін төменде көрсетілген тазалау рәсімін орындаңыз.

## ҚЫРАУДЫ ТОҚТАТУ ҚҰРАЛЫН ТАЗАЛАУ РӘСІМІ

- Мұздатқыш бөлімінің есігін ашыңыз және жоғарғы жәшікті алыңыз (2-сурет).
- ҚЫРАУДЫ ТОҚТАТУ құралын (3-сурет) ажыратыңыз да, төмендегі әйнек сөреге құлап қалмауын қадағалап, алыңыз (4-сурет). Ескертпе: Егер құрал қыстырылып қалса немесе алынуы қиын болса, оны алуға тырыспаңыз, бірақ мұздату бөлімінің толық ерітілуін жалғастырыңыз.
- Мұздату бөлімінің есігін жабыңыз.
- Құралдағы қырауды ағын (ыстық емес) судың астында шаю арқылы тазалаңыз (5-сурет).
- Құралды кептіріңіз және пластик бөліктерін жұмсақ матамен сүртіңіз.
- 7-А суретінде көрсетілген шығыңқы жерлерге құралды орнату арқылы қайта енгізіңіз және құралдың тетігін жоғарыдағы ұстағыштармен бекітіңіз (7-В суреті).
- Жоғарғы жәшікті қайта енгізіңіз де, мұздатқыш бөлімінің есігін жабыңыз.

ҚЫРАУДЫ ТОҚТАТУ құралын өздігінен, мұздатқыш бөлімін ерітусіз тазалау мүмкін болады. ҚЫРАУДЫ ТОҚТАТУ құралын жүйелі түрде тазалау мұздату бөлімін толық еріту қажеттілігін азайтуға мүмкіндік береді.

**Ескертпе:** өнім сипаттамалары, соның ішінде көлемі және қуаты ҚЫРАУДЫ ТОҚТАТУ құралынсыз есептеледі.

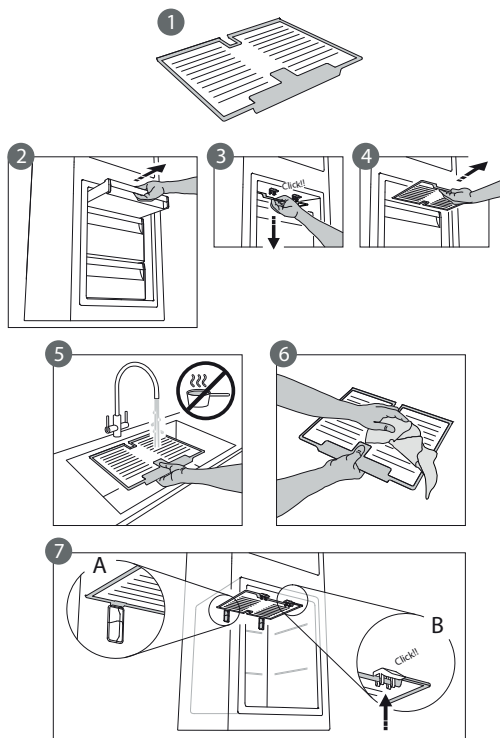

## «НӨЛДІК ГРАДУС» БӨЛІМІ (үлгіге байланысты)

«Нөлдік градус» бөлімі балғын тағамдарды (мысалы, ет, балық, жеміс және қысқы көкөністер) ұзақ уақыт бойы сақтау үшін төмен температураға және тиісті ылғалдылыққа қол жеткізу үшін арнайы жасалған.

Activ0° мүмкіндігімен байланыстырылған ылғалдылықты басқару технологиясы тағам толығымен оралмаған кезде оның үздік сақталуын қамтамасыз етеді.

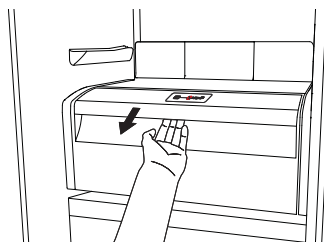

### Бөлімді қосу және өшіру

Бөлімнің ішкі температурасы бөлім қосулы күйде шамамен 0° тең.

Бөлімді қосу үшін суретте көрсетілген түймешікті белгіше жанбағанша бір секундтан артық басып ұстап тұрыңыз.

Жанып тұратын белгіше бөлімнің жұмыс істеп тұрғандығын білдіреді. Бөлімді өшіру үшін түймешікті бір секундтан артық басып ұстап тұрыңыз. Бөлімді толық өшіру үшін жәшікті шығару қажет.

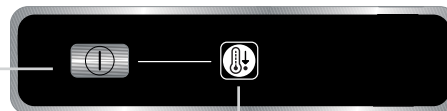

«Нөлдік градус» бөлімі тиісінше жұмыс істеуі үшін келесі жағдайлар орындалуы тиіс:

- тоңазытқыш бөлімі қосылуы тиіс
- температура **+2°C** және **+6°C** аралығында
- «Нөлдік градус» бөліміндегі жәшік енгізіліп тұруы тиіс
- келесі арнайы функциялардың бірі таңдалмаған: Stand-by, Cooling-Off, Vacation (бар болса), бұл жағдайда оның ішіндегі тағамдарды шығарыңыз.

### Ескертпе:

- егер бөлімді қосқан жағдайда белгіше жанбаса, жәшіктің тиісінше енгізілуін тексеріңіз; егер ақаулық шешілмесе өкілетті Техникалық қолдау қызметіне хабарласыңыз.
- егер бөлім қосулы және жәшік шығарылған болса, басқару панеліндегі белгіше автоматты түрде өшуі мүмкін. Жәшік енгізілген кезде белгіше қайта жанады
- бөлімнің жағдайына байланыссыз, қалыпты деп есептелетін сәл естілетін шу естілуі мүмкін.
- бөлім жұмыс істемеген жағдайда оның ішіндегі температура тоңазытқыш бөлімінің жалпы температурасына байланысты болады. Мұндай жағдайда суыққа төзімді емес жеміс және көкөніс (жидек, алма, өрік, сәбіз, шпинат, қырыққабат) мұнда сақтала алады.

**Маңызды:** Егер бөлім қосулы және құрамында сұйықтығы көп тағамдар оның ішінде болса, сөрелерде конденсат түзілуі мүмкін. Мұндай жағдайда функцияны уақытша өшіріңіз. Өлшемді кішкентай тағамдар және контейнерлердің сөрелердің арасына және тоңазытқыш бөлімінің артқы жағына түсіп қалуын болдырмау үшін «Нөлдік градус» бөлімінің сөресіне орнату кезінде абай болыңыз.



### «Нөлдік градус» бөлімін алу:

Келесі қадамдарды орындаңыз:

- бөлімнің алынуын жеңілдету үшін төменгі есік сөрелерін босату (және мүмкіндігінше алу) ұсынылады.
- бөлімді өшіріңіз
- бөлімді жоғары айналдыру арқылы алыңыз
- ақ пластик сөрелі бөлімнің астынан алыңыз

**Ескертпе:** жоғарғы сөрелі және бүйірлік тіректерді алу мүмкін емес.

«Нөлдік градус» бөлімін қайта пайдалану үшін жәшікті енгізу және функцияны қайта қосудан бұрын ақ пластик сөрелі бөлімнің астына қайта орнатыңыз.

Тоңазытқыштың көлемін үлкейту және қуаттың тұтынылуын азайту үшін «Нөлдік градус» бөлімін өшіру және бөлімді шығару ұсынылады.

Бөлімді және оның құрамдастарын жүйелі түрде және жылы су (ақ пластик сөресінің жәшік астына түспеуіне көз жеткізіп) мен тоңазытқыштың ішін тазалауға арналған бейтарап тазалау заттарының көмегімен тазалаңыз. Ысқыш тазалау заттарды пайдаланбаңыз.

**Бөлімді (сондай-ақ, сыртын) тазалаудан бұрын жәшікті алу және бөлімнің электр қуатын ажырату ұсынылады.**

## ТЕХНИКАЛЫҚ ҚОЛДАУ ҚЫЗМЕТІ

### Техникалық қолдау қызметіне хабарласудан бұрын:

Ақаулықтың шешілуін тексеру үшін құрылғыны қайта іске қосыңыз. Олай болмаса құрылғыны қайта ажыратыңыз және рәсімді бір сағаттан кейін қайталаңыз. Нұсқаулықта көрсетілген ақаулықтар тексерулерін орындағаннан және құрылғыны қайта іске қосқаннан кейін құрылғыңыз қате жұмыс істесе, Техникалық қолдау қызметімен хабарласып, ақаулықты және жағдайды толық түсіндіріп беріңіз:

- ақаулық түрі
- үлгісі

- құрылғының түрі және сериялық нөмірі (мөлшерлер кестесінде көрсетілген)
- Қызметтік нөмірі (қолжетімді болса) (құрылғының ішінде орналасқан техникалық төлқұжаттағы SERVICE сөзінен кейінгі нөмір)

**SERVICE** 0000 000 00000



**Ескертпе:**  
Техникалық қолдау қызметімен орындалса, құрылғы есіктерінің орнын ауыстыру кепілдеме қызмет көрсету ретінде қарастырылмайды.

## ВИКОРИСТАННЯ ВПЕРШЕ

Підключіть прилад до електромережі.

У моделях, оснащених електронікою, може лунає звуковий сигнал. Це свідчить про ввімкнення сигналу про порушення температури. Натисніть кнопку вимкнення сигналу про порушення температури. Вмонуйте у вентилятор антибактеріальний фільтр для знищення неприємних запахів, як це показано на упаковці (якщо фільтр постачається в комплекті).

**Примітка.** Увімкнувши прилад, зачекайте 4–5 годин, доки температура всередині нього не досягне належного значення, необхідного для якісного зберігання продуктів.

## ОБСЛУГОВУВАННЯ Й ОЧИЩЕННЯ ПРИЛАДУ

Регулярно очищайте прилад за допомогою м'якої тканини та теплої води з розчином у ній нейтральним миючим засобом, придатним для очищення внутрішніх поверхонь холодильного відділення. Не застосовуйте абразивні миючі засоби. Для забезпечення безперебійного та правильного стікання талої води регулярно очищайте дренажний отвір, розташований на задній панелі холодильного відділення біля контейнера для фруктів і овочів, використовуючи для цього інструмент, що постачається в комплекті (див. рисунок).

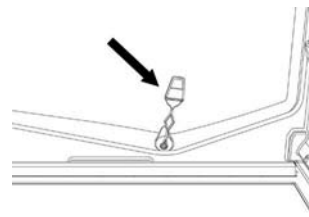

Перед виконанням будь-яких робіт із очищення або технічного обслуговування приладу, витягніть вилку з розетки або від'єднайте його від електромережі.

## ЗАМІНА ЛАМПИ АБО СВІТЛОДІОДНОГО ІНДИКАТОРА (залежно від моделі)

Перш ніж замінити лампу, завжди від'єднайте прилад від електромережі. Потім дотримуйтеся вказівок залежно від типу лампи, яка підходить для вашої моделі приладу. Замініть стару лампу на нову (їхні функції мають співпадати). Лампу можна придбати, звернувшись у Центр технічної підтримки клієнтів або в авторизовані точки продажу.

### Тип лампи 1.

Щоб вилучити лампу, викрутіть її проти годинникової стрілки, як це показано на рисунку. Зачекайте 5 хвилин, перш ніж повторно підключати пристрій.



– класичну лампу (максимум 25 Вт)



Класична лампа

або

– світлодіодний індикатор (з такими ж функціями) можна придбати виключно в Центрі технічної підтримки клієнтів.

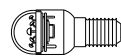

Світлодіодний індикатор

### Тип лампи 2.

Якщо прилад оснащено світлодіодними індикаторами (як показано на рисунку нижче), які потрібно замінити, зверніться в Центр технічної підтримки клієнтів.

Світлодіодні індикатори слугують довше, ніж звичайні лампи, забезпечують краще освітлення та не шкодять навколишньому середовищу.



## ЯКЩО ПРИЛАД НЕ ВИКОРИСТОВУЄТЬСЯ

Відключіть прилад від електромережі, витягніть із нього всі продукти, за потреби розморозьте й очистьте його. Тримайте дверцята трохи відчиненими, щоб забезпечити циркуляцію повітря у відділеннях. Таким чином ви уникнете виникнення цвілі та неприємних запахів.

## У ВИПАДКУ ПЕРЕБОЇВ НАПРУГИ В ЕЛЕКТРОМЕРЕЖІ

Тримайте дверцята зачиненими, щоб якомога довше зберегти продукти охолодженими. Не заморозуйте повторно частково розморожені продукти. Якщо електроенергію відключено на тривалий час, може ввімкнутися сигнал про знеструмлення (у моделях, оснащених електронікою).

## ХОЛОДИЛЬНЕ ВІДДІЛЕННЯ

У холодильному відділенні можна зберігати свіжі продукти та напої.

**Розморозження холодильного відділення відбувається повністю автоматично.**

Краплі води на внутрішній задній стінці холодильного відділення свідчать про те, що наразі відбувається процес автоматичного розморозження. Тала вода автоматично стікає у дренажний отвір і збирається у спеціальному контейнері, звідки потім випаровується. Залежно від моделі прилад може бути оснащений особливим відділенням «Нуль градусів», яке прекрасно підходить для зберігання свіжого м'яса та риби.

**Попередження!** Не закладайте аксесуари холодильного відділення в посудомийну машину.

**Примітка.** На температуру всередині двох відділень може впливати температура навколишнього середовища, частота відкривання дверцят і розташування приладу. Установлюйте температуру, беручи до уваги ці фактори.

**Примітка.** В умовах підвищеної вологості в холодильному відділенні може утворюватися конденсат (особливо на скляних полицях). У такому випадку рекомендовано щільно закрити ємкості з рідинами (наприклад, накрити каструлі кришками), загорнути в харчову плівку продукти з підвищеним вмістом води (наприклад, овочі), а потім увімкнути вентилятор (якщо він є).

**Вилучення контейнера для фруктів і овочів (залежно від моделі)**

Витягніть контейнер, наскільки це можливо, трохи підніміть, а потім вилучіть його.

Щоб спростити процес вилучення контейнера для фруктів і овочів, спочатку розвантажте (за необхідності – вилучте) дві нижні полиці, розташовані на дверцятах холодильного відділення.

**Вентилятор і антибактеріальний фільтр для уникнення появи неприємних запахів (залежно від моделі)**

Вентилятор підтримує однакову температуру в різних зонах холодильного відділення та допомагає уникнути надмірної вологості, завдяки чому продукти зберігаються набагато краще. Не перекривайте вентиляційні отвори. Вентилятор можна вмикати та вимикати вручну (див. стислий довідник). Якщо вентилятор увімкнено, він спрацюватиме автоматично.

## МОРОЗИЛЬНЕ ВІДДІЛЕННЯ

### Модель із окремим морозильним відділенням

У морозильному відділенні (❄️❄️❄️) можна заморожувати свіжі продукти, а також зберігати заморожені (протягом періоду, вказаного на упаковці). Кількість свіжих продуктів, які можна заморозити протягом 24 годин, вказано на табличці з паспортними даними. Розмістіть свіжі продукти в зоні заморожування морозильного відділення (див. стислий довідник), залишаючи навколо кожної упаковки достатньо місця для вільної циркуляції повітря. Частково розморожені продукти не рекомендовано заморожувати повторно. Дуже важливо загортати продукти в харчову плівку, щоб уникнути потрапляння на них води, а також попередити підвищення рівня вологості й утворення конденсату.

#### Заморожування кубиків льоду

На дві третини заповніть лоток для льоду (якщо він є), а потім розташуйте його в морозильному відділенні. У жодному випадку не використовуйте гострі предмети, щоб видалити лід.

#### Вилучення контейнерів (залежно від моделі)

Витягніть контейнери, наскільки це можливо, а потім вилучіть їх. Щоб збільшити місце для зберігання продуктів у морозильному відділенні, вилучте з нього всі контейнери.

Розмістивши продукти на полицях або решітках, щільно закрийте дверцята.

### Моделі із внутрішнім відділенням для продуктів



Рис. 1

У морозильному відділенні (❄️❄️❄️) також можна заморожувати свіжі продукти. Кількість свіжих продуктів, які можна заморозити протягом 24 годин, вказано на табличці з паспортними даними.

#### Заморожування свіжих продуктів:

- розмістіть продукти на решітці, якщо вона є (рис. 1), або безпосередньо в нижній частині відділення (рис. 2);
- розмістіть продукти в середній частині відділення (❄️❄️❄️) таким чином, щоб вони не торкалися вже заморожених продуктів. Відстань між упаковками має становити приблизно 20 мм (рис. 1 і 2).



Рис. 2

## РОЗМОРОЖЕННЯ

### МОРОЗИЛЬНОГО ВІДДІЛЕННЯ (залежно від моделі)

Для моделей без функції замороження процедуру розмороження здійснювати не обов'язково. **Моделі, оснащені вбудованою функцією замороження, слід час від часу розморозжувати.**

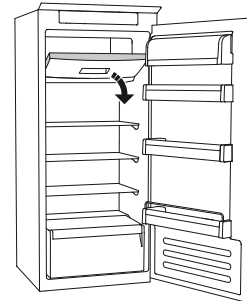
Кількість і швидкість накопичення інею залежить від температурних умов у приміщенні і від того, як часто відкриваються дверцята. За чотири години до початку процесу розмороження, перш ніж витягати продукти з морозильного відділення, рекомендовано виставити нижчу температуру або ввімкнути функцію швидкого замороження (якщо вона є). Таким чином продукти довше лишатимуться замороженими. Щоб розморозити прилад, вимкніть його та витягніть контейнери. Покладіть заморожені продукти у прохолодне місце. Залиште дверцята відчиненими, щоб іній танув. Щоб запобігти розтіканню води під час розмороження, на дно морозильного відділення рекомендовано покласти абсорбуючу тканину та регулярно віджимати її.

Обережно очистьте внутрішні стінки морозильного відділення та насухо витріть їх. Знову ввімкніть прилад і покладіть у нього продукти.

# СИСТЕМА НАКОПИЧЕННЯ ІНЕЮ

(залежно від моделі)

СИСТЕМА НАКОПИЧЕННЯ ІНЕЮ (доступна залежно від моделі) спрощує процес розмороження морозильного відділення. Аксесуар для НАКОПИЧЕННЯ ІНЕЮ (рис. 1) розроблено для накопичення інею, який утворюється в морозильному відділенні. Його можна легко витягнути й очистити, отож час, необхідний на розмороження морозильного відділення, значно скоротиться.

Щоб видалити іній з аксесуара для НАКОПИЧЕННЯ ІНЕЮ, дотримуйтеся наведених нижче вказівок.

## ОЧИЩЕННЯ АКСЕСУАРА ДЛЯ НАКОПИЧЕННЯ ІНЕЮ

- Відкрийте дверцята морозильного відділення та витягніть верхній контейнер (рис. 2).
- Відкрийте аксесуар для НАКОПИЧЕННЯ ІНЕЮ (рис. 3) та вилучіть його (рис. 4), дбаючи про те, щоб не впустити його на скляну полицю, розташовану нижче. Примітка. Якщо аксесуар застряг або його важко вилучити, не тягніть його силою. Натомість дотримуйтеся процедури повного розмороження морозильного відділення.
- Закрийте дверцята морозильного відділення.
- Видаліть іній з аксесуара, промивши його під проточною (теплою, але не гарячою) водою (рис. 5).
- Висушіть аксесуар і витріть краплі води з його пластикових частин, використовуючи для цього м'яку тканину.
- Вставте аксесуар на місце, розташувавши його так, як це показано на рис. 7-А. Потім прикріпіть аксесуар таким чином, щоб пролунало клацання (рис. 7-Б).
- Вставте верхній контейнер і закрийте дверцята морозильного відділення.

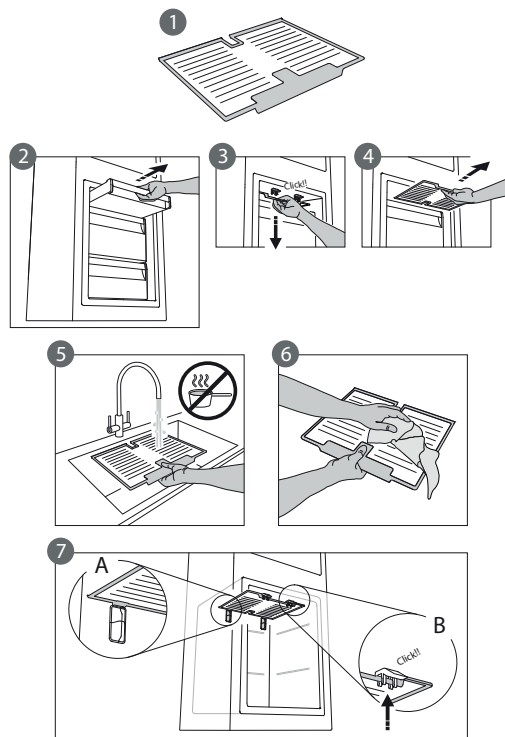

Аксесуар для НАКОПИЧЕННЯ ІНЕЮ можна очищати окремо (без необхідності повного розмороження морозильного відділення). Очищаючи аксесуар для НАКОПИЧЕННЯ ІНЕЮ, ви зможете уникнути необхідності повного розмороження морозильного відділення.

**Примітка.** Технічні характеристики приладу, зокрема кількість продуктів, які можна заморозити, і рівень споживання електроенергії, вказано без урахування аксесуара для НАКОПИЧЕННЯ ІНЕЮ.

## ВІДДІЛЕННЯ «НУЛЬ ГРАДУСІВ» (залежно від моделі)

Відділення «Нуль градусів» розроблено спеціально для підтримання низької температури та належного рівня вологості, що необхідно для якісного зберігання свіжих продуктів (наприклад, м'яса, риби, фруктів і зимових овочів).

Технологія контролю вологості та система Activ0° забезпечують бездоганну якість збереження продуктів харчування, які не повністю запаковано.

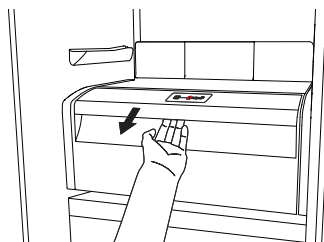

### Увімкнення та вимкнення відділення

Температура всередині увімкнутого відділення становить приблизно 0°.

Щоб увімкнути відділення, натисніть кнопку й утримуйте її протягом приблизно однієї секунди, доки не загориться відповідний символ (див. рисунок).

Підсвічений символ вказуватиме на те, що відділення працює. Щоб вимкнути відділення, повторно натисніть кнопку й утримуйте її протягом приблизно однієї секунди. Щоб повністю вимкнути відділення, витягніть контейнер.

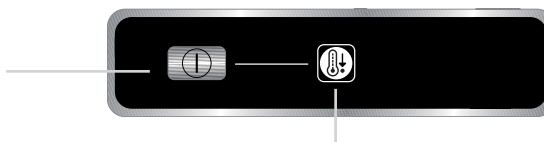

Щоб відділення «Нуль градусів» працювало належним чином, переконайтеся, що:

- холодильне відділення увімкнено;
- температуру встановлено в діапазоні від +2°C до +6°C;
- контейнер у відділення «Нуль градусів» вставлено належним чином;
- функції «Режим очікування», «Охолодження вимкнено» та «Пауза» (за наявності) вимкнено. Якщо це так, витягніть із відділення всі продукти.

### Примітка.

- Якщо після увімкнення відділення символ не активується, переконайтеся, що контейнер вставлено належним чином. Якщо проблема не зникне, зверніться в Центр технічного обслуговування клієнтів.
- Якщо відділення увімкнено, а контейнер відкрито, символ на панелі керування може автоматично вимкнутися. Він знову активується, щойно ви вставите контейнер.
- Незалежно від стану відділення може лунати тихий шум. Таке явище вважається нормальним.
- Якщо відділення не використовується, температура всередині нього залежатиме від загальної температури холодильного відділення. У такому випадку тут рекомендовано зберігати фрукти й овочі на кшталт ягід, яблук, абрикос, моркви, шпинату, салату тощо.

**Важливо!** Якщо у увімкнутому відділенні зберігаються продукти з високим вмістом води, на полицях може утворюватися конденсат. У такому випадку функцію потрібно тимчасово вимкнути.

Якщо у відділення «Нуль градусів» потрібно покласти продукти або контейнери невеликого розміру, будьте обережними, оскільки вони можуть провалитися в отвір між полицею та задньою стінкою холодильного відділення.

### **Вилучення відділення «Нуль градусів».**

Виконайте наведені нижче дії.

- Щоб спростити процес вилучення відділення, рекомендовано звільнити (або навіть зняти) нижні полиці, розташовані на дверцятах.
- Вимкніть відділення.
- Витягніть відділення, трохи піднявши його вгору.
- Витягніть пластикову полицю, розташовану під відділенням.

**Примітка.** Верхню полицю та бічні опори вилучити неможливо.

Щоб знову використовувати відділення «**Нуль градусів**», спочатку обережно вставте білу пластикову полицю, потім поверніть на місце контейнер, і тільки після цього вмикайте функцію.

Щоб збільшити місце для зберігання продуктів у холодильному відділенні та зменшити рівень споживання електроенергії, рекомендовано вимкнути відділення «**Нуль градусів**» та вилучити його.

Час від часу очищайте внутрішні стінки відділення та його компоненти, використовуючи м'яку тканину та теплу воду з розчиненим у ній нейтральним миючим засобом. Пам'ятайте, що білу пластикову полицю, розташовану під контейнером, не можна повністю занурювати у воду. Не застосовуйте абразивні миючі засоби.

**Перш ніж очищати відділення (зокрема його зовнішню частину), необхідно вилучити контейнер, щоб від'єднати відділення від джерела електропостачання.**

## **ЦЕНТР ТЕХНІЧНОГО ОБСЛУГОВУВАННЯ КЛІЄНТІВ**

**Перш ніж звертатися в Центр технічного обслуговування, виконайте наведені нижче дії.**

Вимкніть і ввімкніть прилад, щоб перевірити, чи не зникла проблема сама по собі. Якщо цього не сталося, вимкніть прилад і повторіть процедуру через годину. Якщо після виконання дій, описаних у посібнику з неполадок, а також після перезапуску приладу він усе одно працює неналежним чином, зверніться в Центр технічного обслуговування клієнтів, і чітко сформулюйте свою проблему. Повідомте працівнику наведену нижче інформацію.

- Тип несправності.
- Модель приладу.

- Тип і серійний номер приладу (вказано на таблиці з паспортними даними).
- Сервісний номер (за наявності). Цей номер вказано після слова SERVICE (ОБСЛУГОВУВАННЯ) на таблиці з паспортними даними, яку розташовано всередині пристрою.

**SERVICE** 0000 000 00000



**Примітка.**  
**Дія гарантії не розповсюджується на послугу перевішування дверцят, якщо це здійснюється в Центрі технічного обслуговування.**

## USING FOR THE FIRST TIME

Connect the appliance to the power supply.

In models with electronics, a sound signal may be emitted, which means that the temperature alarm has been activated: press the sound alarm off button. Where provided, position the antibacterial anti-odour filter in the fan as demonstrated in the filter packaging.

**Note:** After turning the appliance on, you must wait for 4-5 hours for the correct storage temperature to be reached for a normally filled appliance.

## MAINTENANCE AND CLEANING OF THE APPLIANCE

Clean the appliance occasionally with a cloth and a solution of warm water and neutral cleaning agents specifically for cleaning the inside of the refrigerator. Do not use abrasive cleaning agents. To ensure the constant and correct flow of the defrosting water, regularly clean the inside of the drain situated in the back wall of the refrigerator compartment near the fruit and vegetable drawer using the utensil provided (see figure).

Before carrying out any maintenance or cleaning, take the plug out of the socket or disconnect the appliance from the power supply.

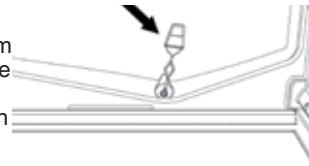

## REPLACING THE LIGHT BULB OR LED (depending on the model)

Always disconnect the appliance from the power supply before replacing the light bulb. Then follow the instructions based on the type of light bulb for your product.

Replace the light bulb with one with the same features, available from the Technical Assistance Service and authorised sellers.

### Light type 1)

To remove the light bulb, unscrew it in an anti-clockwise direction, as shown in the figure. Wait 5 minutes before reconnecting the appliance.



- traditional light bulb (max 25W)

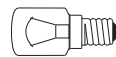

Light bulb

or

- LED light bulb (with the same features)  
only available from the Technical Assistance Service

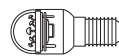

LED light bulb

### Light type 2)

If the product has LED lights, as demonstrated in the figures below, contact the Technical Assistance Service if you need a replacement.

LEDs last longer than traditional light bulbs, improve internal visibility and are environmentally-friendly.

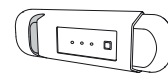
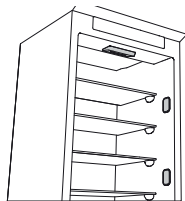



## IN THE EVENT OF NON-USE OF THE APPLIANCE

Disconnect the appliance from the power supply, empty it, defrost it (if necessary) and clean it. Keep the doors slightly ajar to let air circulate inside the compartments. By doing this, you avoid the development of mould and bad odours.

## IN THE EVENT OF AN INTERRUPTION TO THE POWER SUPPLY

Keep the doors closed so the food stays cold for as long as possible. Do not re-freeze food that has partially defrosted. If there is a prolonged power cut, the black out alarm may also activate (in products with electronics).

## REFRIGERATOR COMPARTMENT

The refrigerator compartment allows for the storage of fresh food and drink.

**The refrigerator compartment defrosts completely automatically.**

The occasional presence of drops of water on the internal back wall of the compartment is a sign of the automatic defrosting phase. The defrosting water is channelled into a drain and then collected in a container, where it evaporates.

Depending on the model, the product may be equipped with a special "Zero Degrees" compartment, which is ideal for storing fresh meat and fish.

**Warning:** do not clean refrigerator accessories in a dishwasher.

**Note:** the ambient temperature, how often the doors are opened and the position of the appliance may affect the internal temperatures in the two compartments. Set the temperatures depending on these factors.

**Note:** in very humid conditions, condensation may form in the refrigerator compartment, especially on the glass shelves. In this case, it is recommended that you close containers with liquids in (e.g. a pot of stock), wrap up food with a high water content (e.g. vegetables) and turn on the fan, if there is one.

### **Removing the fruit and vegetable drawer (depending on the model)**

Pull the drawer outwards as far as it will go, lift it up and take it out.

To make it easier to remove the fruit and vegetable drawer, it may be necessary to empty (and possibly remove) the two lower door shelves and then continue to remove the drawer.

### **Fan and antibacterial anti-odour filter (depending on the model)**

The fan allows for the even distribution of the temperatures inside the compartments and, consequently, better preservation of the food and reduction of excess humidity. Do not obstruct the ventilation area. The fan can be turned on/off manually (see the Quick Guide); if it is turned on, it operates automatically when necessary.

# FREEZER COMPARTMENT

## *Model with separate freezer compartment*

The freezer compartment **\* \*\* \*** allows for the storage of frozen food (for the period indicated on the packaging) and the freezing of fresh food. The quantity of fresh food that can be frozen in 24 hours is written on the rating plate. Arrange the fresh food in the freezing area inside the freezer compartment (see Quick Guide), leaving enough space around the food packages to allow air to circulate freely. It is advisable that you do not re-freeze food that has partially defrosted. It is important to wrap the food in a way that prevents the ingress of water, humidity or condensation.

### **Making ice cubes**

Fill 2/3 of the ice tray (if available) with water and put it back in the freezer compartment. Do not use sharp or pointed objects to remove the ice under any circumstances.

### **Removing the drawers (depending on the model)**

Pull the drawers outwards as far as they will go, lift them up and remove them. To get more volume, the freezer compartment can be used without the drawers.

Make sure that the door is closed properly after putting the food back on the grilles/shelves.

## *Models with an internal product compartment*

In the freezer compartment **\* \*\* \*** you can also freeze fresh food. The quantity of fresh food that can be frozen in 24 hours is written on the rating plate.

### **How to freeze fresh food:**

- arrange the food on the grille, if present (figure 1), or directly on the bottom of the compartment (figure 2)
- put the food in the middle of the **\* \*\* \*** compartment without it coming into contact with food that is already frozen, keeping a distance of about 20 mm (figure 1 and 2).

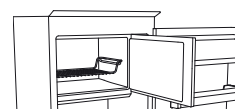

Figure 1

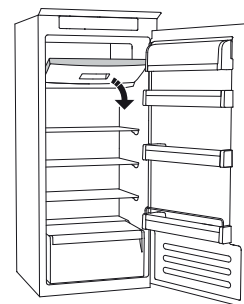

Figure 2

# HOW TO DEFROST THE FREEZER COMPARTMENT (depending on the model)

For frost free models it is not necessary to carry out any defrosting procedures.

### **For other models, the build up of frost is a normal occurrence.**

The quantity and speed of frost accumulation varies depending on the ambient conditions and how often the door is opened. It is advisable to set the temperature colder or, if available, turn on the quick freeze function (see Quick Guide) four hours before removing the food from the freezer compartment, to prolong the preservation of the food during the defrosting phase. To defrost, turn the appliance off and remove the drawers. Put the frozen food in a cool place. Leave the door open to allow the frost to melt. To prevent the water from escaping during the defrost, it is advised that you place an absorbent cloth on the bottom of the freezer compartment and wring it out regularly.

Clean the inside of the freezer compartment and dry it carefully.

Turn the appliance back on and put the food back inside.

## STOP FROST SYSTEM (depending on the model)

The STOP FROST SYSTEM (available depending on the model) facilitates the defrost procedure for the freezer compartment. The STOP FROST accessory (figure 1) is designed to collect some of the frost that forms in the freezer compartment and it is easy to remove and clean, therefore reducing the time needed to defrost the inside of the freezer compartment.

To remove the frost on the STOP FROST accessory follow the cleaning procedure demonstrated below.

## PROCEDURE TO CLEAN THE STOP FROST ACCESSORY

- Open the freezer compartment door and remove the upper drawer (figure 2).
- Unfasten the STOP FROST accessory (figure 3) and remove it (figure 4), taking care not to drop it on the glass shelf below. Note: if the accessory is jammed or difficult to remove, do not keep trying to remove it, but proceed with the complete defrost of the freezer compartment.
- Close the door to the freezer compartment.
- Remove the frost on the accessory by rinsing it under running (not hot) water (figure 5).
- Let the accessory drip dry and dry the plastic parts with a soft cloth.
- Reinsert the accessory by placing the back part on the projections shown in figure 7-A, then refasten the handle of the accessory to the clasps above (figure 7-B).
- Reinsert the upper drawer and close the door to the freezer compartment.

It is possible to clean the STOP FROST accessory on its own without completely defrosting the freezer compartment. Cleaning the STOP FROST accessory regularly helps to reduce the need to completely defrost the freezer compartment.

**Note:** the product specifications, including volume and energy, are calculated without the STOP FROST accessory.

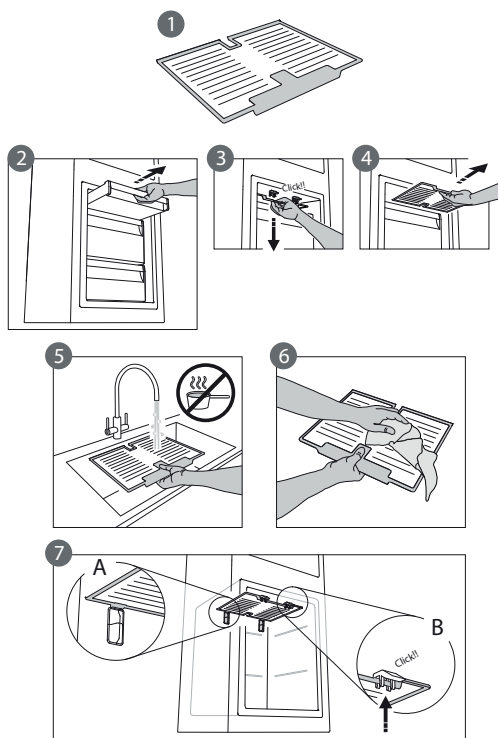

# "ZERO DEGREES" COMPARTMENT

(depending on the model)

The "Zero Degrees" compartment is specifically designed to maintain a low temperature and the correct humidity to preserve fresh food for longer (for example, meat, fish, fruits and winter vegetables).

Humidity control technology coupled with Activ0° provides the best food preservation when the food is not completely packed.



## Turning on and turning off the compartment

The internal temperature of the compartment is approximately 0° when the compartment is turned on.

To turn on the compartment, press the button shown in the figure for more than one second until the symbol lights up.

The lit symbol means that the compartment is working. Press the button again for more than one second to turn off the compartment. To turn off the compartment completely, you must remove the drawer.

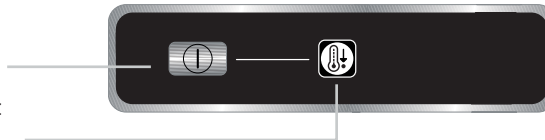

For the correct functioning of the "Zero Degrees" compartment, it is necessary that:

- the refrigerator compartment is turned on
- the temperature is between **+2°C** and **+6°C**
- the drawer in the "Zero Degrees" compartment must be inserted for it to be turned on
- one of the following special functions is not selected: Stand-by, Cooling-Off, Vacation (if present), in this case, remove the food contained in it.

### Note:

- if the symbol does not light up when you turn on the compartment, check that the drawer is properly inserted; if the problem persists contact the authorised Technical Assistance Service.
- if the compartment is turned on and the drawer is open, the symbol in the control panel may automatically turn off. The symbol will light up again when the drawer is inserted
- regardless of the state of the compartment, you may hear a faint noise, which you should consider as normal
- when the compartment is not in operation, the temperature inside it depends on the general temperature of the refrigerator compartment. In this case, it is advised that fruits and vegetables that are not sensitive to cold (berries, apples, apricots, carrots, spinach, lettuce, etc.) are stored in it.

**Important:** if the compartment is turned on and food with a high water content is present, condensation may form on the shelves. In this case, turn the function off temporarily. Be careful when positioning food and containers that are small in size on the upper shelf of the "Zero Degrees" compartment in order to prevent them accidentally falling between the shelf and the back wall of the refrigerator compartment.

### Removing the "Zero Degrees" compartment:

Carry out the following steps:

- to make it easier to remove the compartment, we recommend that you empty (and possibly remove) the lower door shelves
- turn off the compartment
- remove the compartment by rotating it upwards
- remove the white plastic shelf under the compartment

**Note:** it is not possible to remove the upper shelf and side supports.

To use the "Zero Degrees" compartment again, carefully reposition the white plastic shelf under the compartment before inserting the drawer and turning the function back on.

To have a larger refrigerator volume and to reduce energy consumption, it is recommended that you turn off the "Zero Degrees" compartment and remove the compartment.

Clean the compartment and its components occasionally using a cloth and a solution of warm water (taking care not to submerge the white plastic shelf under the drawer) and neutral cleaning agents specifically for cleaning the inside of the refrigerator. Do not use abrasive cleaning agents.

**Before cleaning the compartment (also externally) it is necessary to remove the drawer to disconnect the electrical supply for the compartment.**

## TECHNICAL ASSISTANCE SERVICE

### Before contacting the Technical Assistance Service:

Restart the appliance to check if the problem has been solved. If not, disconnect the appliance again and repeat the procedure after one hour.

If, after having completed the checks listed in the guide for malfunctions and after restarting the appliance, your appliance continues to function incorrectly, contact the Technical Assistance Service, clearly describing the problem and stating:

- the type of malfunction
- the model

- the type and serial number of the appliance (written on the rating plate)
- the Service number (if available) (the number that is after the word SERVICE on the rating plate placed inside the appliance)

**SERVICE** 0000 000 00000



### Note:

**Reversing the doors of the appliance, if carried out by the Technical Assistance Service, is not considered as a warranty claim.**

## REFRIGERATOR COMPARTMENT

SERIAL NUMBER:

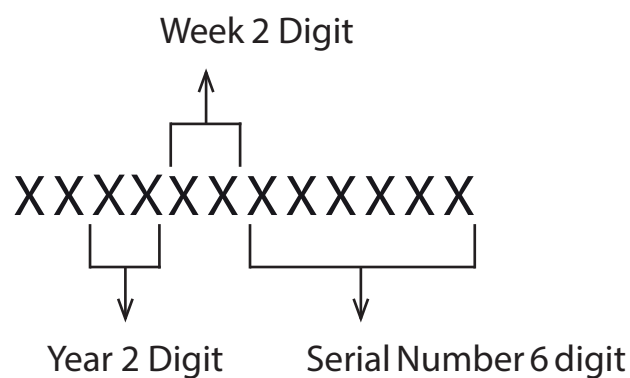

MANUFACTURERS:

WHIRLPOOL EUROPE S.R.L. - SOCIO UNICO -  
21024 BIANDRONNO LOC. CASSINETTA (VA) - ITALY

IMPORTERS:

LLC «MG Rusland», 141400 Moscow  
region, Khimki, Butakovo, 4

LLC «Kuppersberg-Import», 125438  
Moscow, Avtomotornaya, 7

Made in Italy







⇒ **ВНИМАНИЕ!**

**ДАнный ПАСПОРТ  
ИЗДЕЛИЯ  
ТАК ЖЕ ЯВЛЯЕТСЯ  
ГАРАНТИЙНЫМ ТАЛОНОМ,  
ПРОСЬБА НЕ УНИЧТОЖАТЬ  
ДО КОНЦА ЭКСПЛУАТАЦИИ  
ТЕХНИКИ.**



400011036798

⇒ Kuppersberg

⇒ [www.kuppersberg.ru](http://www.kuppersberg.ru)

⇒ [info@kuppersberg.ru](mailto:info@kuppersberg.ru)

