

REDMOND

Машинка для стрижки волос электрическая
RHC-6200

Руководство по эксплуатации



Если вы не получили требуемое качество обслуживания в сервисе, обращайтесь в головной сервисный центр по контактными данным, указанным в условиях гарантийного обслуживания

RUS	5
ENG	13
UKR	19
PL	26
RO	33

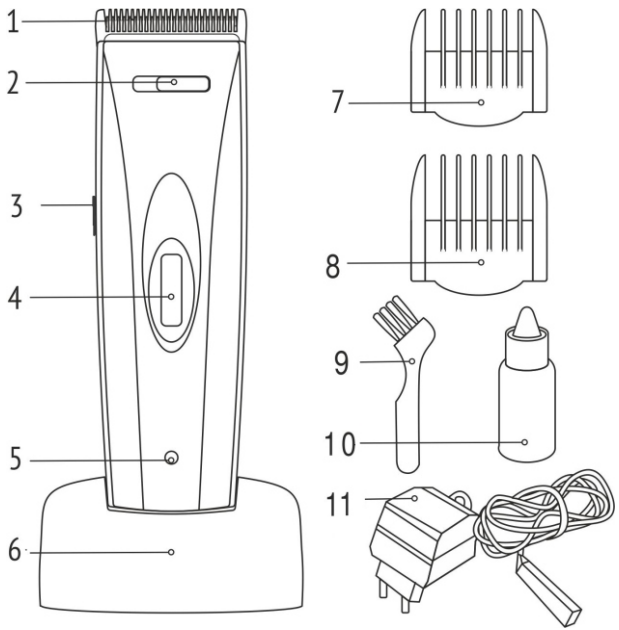

СОДЕРЖАНИЕ

МЕРЫ БЕЗОПАСНОСТИ	5
Технические характеристики	8
Комплектация	8
Устройство модели	8
I. ПЕРЕД НАЧАЛОМ ИСПОЛЬЗОВАНИЯ	8
II. ЭКСПЛУАТАЦИЯ ПРИБОРА	9
III. УХОД ЗА ПРИБОРОМ	10
Хранение и транспортировка	10
IV. ПЕРЕД ОБРАЩЕНИЕМ В СЕРВИС- ЦЕНТР	10
V. ГАРАНТИЙНЫЕ ОБЯЗАТЕЛЬСТВА	11

УВАЖАЕМЫЙ ПОКУПАТЕЛЬ!

Благодарим вас за то, что отдали предпочтение бытовой технике REDMOND.

REDMOND – это качество, надежность и неизменно внимательное отношение к потребностям клиентов. Надеемся, что вам понравится продукция компании и вы также будете выбирать наши изделия в будущем.

Машинка для стрижки волос REDMOND RHC-6200 – это современное устройство для стрижки волос и моделирования причёски домашних условиях.

Хотите узнать больше?

Посетите наш сайт www.redmond.company.

Здесь вы найдете самую актуальную информацию о предлагаемой технике и ожидаемых новинках, сможете получить консультацию онлайн, а также заказать продукцию REDMOND и оригинальные аксессуары к ней в нашем интернет-магазине.

Служба поддержки пользователей REDMOND

в России: 8-800200-77-201 (звонок по России бесплатный).

 *Прежде чем использовать данное изделие, внимательно прочитайте руководство по эксплуатации и сохраните его в качестве справочника. Правильное использование прибора значительно продлит срок его службы.*

Меры безопасности и инструкции, содержащиеся в данном руководстве, не охватывают все возможные ситуации, которые могут возникнуть в процессе эксплуатации прибора.

При работе с устройством пользователь должен руководствоваться здравым смыслом, быть осторожным и внимательным.

МЕРЫ БЕЗОПАСНОСТИ

- Производитель не несет ответственности за повреждения, вызванные несоблюдением техники безопасности и правил эксплуатации изделия.
- Перед первоначальным включением проверьте, соответствуют ли технические характеристики изделия параметрам электросети.
- Прибор не предназначен для использования лицами (включая детей) с пониженными физическими, чувственными или умственными способностями, или при отсутствии у них опыта или

знаний, если они не находятся под контролем или не проинструктированы об использовании прибора лицом, ответственным за их безопасность.

- Не оставляйте включенный прибор без присмотра. Дети должны находиться под контролем для недопущения игры с прибором.
- Прибор предназначен только для домашнего использования. Использовать только в бытовых целях в соответствии с данным Руководством по эксплуатации.
- Прибор не предназначен для промышленного применения.
- Используйте прибор только по его прямому назначению, как описано в этом руководстве. Не используйте насадки и шнуры от других устройств. Не используйте принадлежности, не входящие в комплект поставки.
- **ВНИМАНИЕ!** Для целей перезарядки батареи используйте только штатный съемный блок питания, поставляемый с прибором.
- Машинка для стрижки волос должна питаться только безопасным сверхнизким напряжением, маркированным на приборе.

• Прибор следует использовать только с блоком питания, поставляемым с прибором.

- Не используйте прибор, если поврежден шнур или штепсельная вилка, а также, если поврежден или неисправен сам прибор. Отнесите его в сервисный центр.
- При повреждении шнура питания его замену, во избежание опасности, должны производить изготовитель, сервисная служба или подобный квалифицированный персонал.
- Ремонт прибора должен осуществляться только в авторизованном сервисном центре. Не ремонтируйте прибор самостоятельно.
- Не тяните за шнур, не крутите и не наматывайте сетевой шнур вокруг прибора.
- Не допускайте свисания электрического шнура с края стола или над горячими поверхностями.
- Перед началом работы проверьте правильность установки лезвий.
- Не роняйте прибор. Не вставляйте посторонние предметы в отверстия и пазы на приборе.
- Не допускайте попадания в отверстия на корпусе изделия посторонних предметов и любых жидкостей.

- Не кладите прибор на какую-либо поверхность во время работы, так как это может привести к травме или нанести материальный ущерб.

- С целью снижения риска травмы или удара током:

- Отключите прибор перед очисткой.

- Не храните и не кладите прибор в местах, откуда он может упасть в ванну, раковину или слив.

- Не используйте прибор, принимая ванну или душ, в ванных комнатах и около воды.

- Не помещайте прибор во влажную среду, воду или другие жидкости.

- Не дотрагивайтесь до прибора, который попал в воду. Немедленно отключите его от электросети.

- Во избежание поражения электрическим током и возгорания, не погружайте прибор в воду или другие жидкости. Если это произошло, НЕ БЕРИТЕСЬ за изделие, немедленно отключите его от электросети и обратитесь в Сервисный центр для проверки.

- Не пользуйтесь машинкой с поврежденными насадками или одним из зубцов - это может привести к травме.

- Отключайте прибор от сети, если Вы им не пользуетесь, а также перед очисткой.

- Будьте предельно внимательны, если рядом с работающим прибором находятся дети или инвалиды.

- Не использовать вне помещений.

ВНИМАНИЕ: РЕГУЛЯРНО СМАЗЫВАЙТЕ ЛЕЗВИЯ МАСЛОМ, ПОСТАВЛЯЕМЫМ В КОМПЛЕКТЕ.

- Не пользуйтесь машинкой при воспалениях кожи.

- Не стригите машинкой животных.

- Производитель оставляет за собой право без дополнительного уведомления вносить незначительные изменения в конструкцию изделия, кардинально не влияющие на его безопасность, работоспособность и функциональность.

- Сохраните данную инструкцию.



- Прибор не пригоден для использования в ванной и в душевой комнатах.

ВНИМАНИЕ! Не использовать прибор вблизи воды в ванных комнатах, душевых, бассейнах и т.д.

Технические характеристики

Модель	RHC-6200
Напряжение питания.....	220-240 В
Номинальная частота тока.....	50 Гц
Номинальная потребляемая мощность.....	10 Вт
Выходные параметры сетевого блока питания.....	3В  600 мА
Ёмкость аккумуляторов.....	2x600 мАч
Вес нетто.....	409 г
Габаритные размеры	174 × 42 × 32 мм
Длина электрошнура сетевого адаптера.....	1,86 м

Комплектация

Машинка для стрижки волос	1 шт.
Сетевой блок питания	1 шт.
Съемные насадки (3-15, 18-30 мм).....	2 шт.
Масло	1 шт.
Щеточка для чистки	1 шт.
Подставка	1 шт.
Мешочек для хранения.....	1 шт.
Расческа для бороды.....	1 шт.
Руководство по эксплуатации	1 шт.

Производитель имеет право на внесение изменений в дизайн, комплектацию, а также в технические характеристики изделия в ходе совершенствования своей

продукции без дополнительного уведомления об этих изменениях. В технических характеристиках допускается погрешность ±10%.

Устройство модели (схема A1, стр. 3)

1. Блок стрижки с лезвиями
2. Фиксатор филировочного гребня
3. Переключатель on/off (вкл./выкл.)
4. Регулятор высоты съемной насадки
5. Индикатор заряда
6. Подставка
7. Съемная насадка на 3-15 мм
8. Съемная насадка на 18-30 мм
9. Щеточка для чистки
10. Масло
11. Сетевой блок питания

I. ПЕРЕД НАЧАЛОМ ИСПОЛЬЗОВАНИЯ

Аккуратно достаньте изделие и его комплектующие из коробки. Удалите все упаковочные материалы и рекламные наклейки.



Обязательно сохраните на месте предупреждающие наклейки (при наличии) и табличку с серийным номером изделия на корпусе! После транспортировки или хранения при низких температурах необходимо выдержать прибор при комнатной температуре не менее 2 часов перед включением.

Протрите корпус изделия влажной тканью и дайте ему просохнуть.

II. ЭКСПЛУАТАЦИЯ ПРИБОРА

ПОДГОТОВКА К РАБОТЕ

- Выньте машинку и изделия, входящие в комплект, из упаковки.
- Перед началом стрижки включите машинку и убедитесь, что она работает без сбоев, ход лезвий плавный.
- Перед включением машинки для стрижки смажьте режущие лезвия несколькими каплями масла, входящего в комплект поставки.
- Если на лезвиях имеется избыток смазочного масла, удалите его при помощи сухой ткани.

ЗАРЯДКА АККУМУЛЯТОРНОЙ БАТАРЕИ

- Убедитесь, что переключатель «On/off» находится внизу, а рабочее напряжение сетевого адаптера соответствует напряжению сети.
- Установите на подставку машинку для стрижки, затем подключите разъем сетевого блока питания к гнезду на подставке. Включите сетевой блок питания в розетку, при этом загорится красный индикатор.
- Зарядку аккумуляторной батареи можно производить, подключив штекер сетевого адаптера непосредственно к машинке, не используя подставку.
- Для "продления жизни" аккумуляторной батареи пользуйтесь машинкой до полной ее разрядки, затем проведите полную зарядку. Более короткая и более длительная зарядка сократит жизнь Вашему аккумулятору.
- Полного заряда аккумуляторной батареи, около 8 часов, хватает примерно на 45 минут непрерывной работы.
- Перезаряжайте батарею 1 раз в 6 месяцев, даже если машинка не используется.

Примечание: Не продлевайте время зарядки. Не заряжайте машинку при температуре ниже 0 и выше 40С. Не заряжайте машинку рядом с источниками тепла или под воздействием солнечных лучей.

ВНИМАНИЕ! Вы можете пользоваться машинкой и во время процесса зарядки.

ИСПОЛЬЗОВАНИЕ МАШИНКИ ПРИ РАБОТЕ ОТ СЕТЕВОГО АДАПТЕРА

- Когда аккумуляторная батарея сильно разряжена то возможно использование машинки при работе от сетевого адаптера.
- Подсоедините штекер сетевого блока питания к разъему на машинке, подождите 5 минут перед тем, как начать использование прибора.

РАБОТА

Перед отправкой готовых изделий с завода изготовителя, режущие лезвия машинки отрегулированы и смазаны.

- При необходимости возьмите одну из съемных насадок, вставьте направляющие в соответствующие пазы и аккуратно задвиньте до щелчка. Вы также можете работать машинкой и без насадки.
- Переверните переключатель on/off вверх, чтобы включить прибор. Поднесите съемную насадку к голове, медленно продвигайте прибор против роста волос.
- По окончании работы выключите машинку, переведя переключатель on/off вниз.

ВАЖНО! Производите смазку ножей перед каждой стрижкой!

ИНСТРУКЦИИ ДЛЯ СТРИЖКИ ВОЛОС

Прежде, чем стричь волосы: осмотрите машинку для стрижки и убедитесь, что лезвия ножей достаточно смазаны. Включите машинку, чтобы распределить масло и удостовериться, что лезвия ножа скользят гладко. Вытрите лишнее масло. Это должно делаться после каждого использования. Перед стрижкой тщательно расчешите волосы. Рекомендуется начинать стрижку, выбрав максимальную длину волос, постепенно уменьшая настройку длины. Для этого воспользуйтесь регулятором высоты съемной насадки - прокручивайте регулятор вверх или вниз. Вы также можете сделать филировку волос. Для этого перемещайте фиксатор филировочного гребня влево.

Для наиболее эффективной стрижки перемещайте прибор против

роста волос в разных направлениях (вверх, вниз или поперек).
ВНИМАНИЕ! Во избежание перегрева мотора не используйте машинку непрерывно более, чем 25 минут.

III. УХОД ЗА ПРИБОРОМ

Перед очисткой прибора убедитесь, что прибор отключен от электросети и полностью остыл. Для очистки корпуса прибора пользуйтесь сухой мягкой тканью. ЗАПРЕЩАЕТСЯ погружать корпус прибора в воду или помещать его под струю воды! ЗАПРЕЩАЕТСЯ использование при очистке прибора грубых салфеток или губок, абразивных паст. Также недопустимо использование любых химически агрессивных веществ.

ВНИМАНИЕ! Никогда не мойте части прибора в посудомоечной машине. Всегда отсоединяйте прибор от сети перед чисткой.

- Чистите моторную часть мягкой тканью. Не мойте машинку для стрижки под струей воды и не погружайте в воду или другие жидкости. Очистите с помощью щетки для чистки лезвия машинки и насадки к ней. Протрите корпус сухой мягкой тканью.
- Нанесите по 1-2 капли масла из комплекта поставки на лезвия машинки.
- Убедитесь, что прибор и все его дополнительное оборудование чистое, перед тем как складывать его на хранение.
- Чтобы не повредить шнур, не наматывайте его на корпус.
- Хранить машинку следует в сухом месте.
- Лезвия обязательно должны быть смазаны.

ВНИМАНИЕ: Для обеспечения длительной и надежной работы машинки, после каждой стрижки лезвия следует регулярно чистить и смазывать специальным маслом. После смазки маслом включите машинку, чтобы масло равномерно распределилось между лезвиями, и проверьте равномерность их хода. Вытрите выступившее масло. Не рекомендуется применять для смазки масло для волос, жиры и масла, разбавленные керосином или другими растворителями.

ИЗВЛЕЧЕНИЕ БАТАРЕИ.

- Перед утилизацией прибора необходимо извлечь из него батарею.
 - Перед извлечением батареи необходимо отключить прибор от сети.
- ВНИМАНИЕ! Батарея должна утилизироваться безопасно.

Хранение и транспортировка

Перед хранением и повторной эксплуатацией очистите и полностью просушите все части прибора. Храните прибор в сухом вентилируемом месте вдали от нагревательных приборов и попадания прямых солнечных лучей. При транспортировке и хранении запрещается подвергать прибор механическим воздействиям, которые могут привести к повреждению прибора и/или нарушению целостности упаковки. Необходимо беречь упаковку прибора от попадания воды и других жидкостей.

IV. ПЕРЕД ОБРАЩЕНИЕМ В СЕРВИС ЦЕНТР

Неисправность	Возможная причина	Устранение
Прибор не включается	Нет напряжения в электросети, неисправен блок питания или розетка, села аккумуляторная батарея	Проверьте наличие напряжения в электросети. Подключите прибор к исправной розетке, исправному блоку питания, зарядите аккумуляторную батарею
Не двигаются лезвия	Застревают волосы, недостаточное количество смазки в режущем блоке	Очистите и смажьте лезвия режущего блока

Неисправность	Возможная причина	Устранение
Вырывает волосы	Недостаточно смазан режущий блок	Смажьте лезвия режущего блока

i В случае если неисправность устранить не удалось, обратитесь в авторизованный сервисный центр.

У ГАРАНТИЙНЫЕ ОБЯЗАТЕЛЬСТВА

* Стандартная гарантия в странах ЕАЭС (Беларусь, Россия, Армения, Казахстан, Кыргызстан), Украине, Грузии, Азербайджане - двенадцать месяцев.

В течение гарантийного периода изготовитель обязуется устранить путем ремонта, замены деталей или замены всего изделия любые заводские дефекты. Гарантия вступает в силу только в том случае, если дата покупки подтверждена печатью магазина и подписью продавца на оригинальном гарантийном талоне. Настоящая гарантия признается лишь в том случае, если изделие применялось в соответствии с руководством по эксплуатации, не ремонтировалось, не разбиралось и не было повреждено в результате неправильного обращения с ним, а также сохранена полная комплектность изделия. Данная гарантия не распространяется на естественный износ изделия. Срок службы изделия и срок действия гарантийных обязательств на него исчисляются со дня продажи или с даты изготовления изделия (в случае, если дату продажи определить невозможно).

Дату изготовления прибора можно найти в серийном номере, расположенном на идентификационной наклейке на корпусе изделия. Серийный номер состоит из 13 знаков. 6-й и 7-й знаки обозначают месяц, 8-й – год выпуска устройства.

0	0	0	0	0	0	2	0	3	3	3	3	3
---	---	---	---	---	---	---	---	---	---	---	---	---

1 – месяц производства (01 – январь, 02 – февраль ... 12 – декабрь)

2 – год производства (1 – 2011 г., 2 – 2012 г. ... 0 – 2020 г.)

3 – серийный номер модели

Установленный производителем срок службы прибора составляет двадцать четыре месяца со дня его приобретения при условии, что эксплуатация изделия производится в соответствии с данным руководством и применимыми техническими стандартами.

По вопросам гарантийного обслуживания, а также при обнаружении неисправностей обращайтесь по месту приобретения данного прибора.

Прибор и упаковочные материалы должны быть утилизированы с наименьшим вредом для окружающей среды и в соответствии с правилами по утилизации отходов в Вашем регионе.

УСЛОВИЯ ГАРАНТИЙНОГО ОБСЛУЖИВАНИЯ

Гарантийные обязательства в странах ЕАЭС (Беларусь, Россия, Армения, Казахстан, Кыргызстан), Украине, Грузии, Азербайджане в течение двенадцати месяцев со дня продажи товара или с даты изготовления изделия (в случае, если дату продажи определить невозможно). Дату изготовления прибора можно найти в серийном номере, расположенном на идентификационной наклейке на корпусе изделия. Серийный номер состоит из 13 знаков. 6-й и 7-й знаки обозначают месяц, 8-й – год выпуска устройства. Сроки действительны только при соблюдении клиентом условий гарантийного обслуживания. Настоящая гарантия не распространяется на изделия, используемые в промышленных и/или

коммерческих целях.

Гарантия не распространяется на изделия с повреждениями, вызванными:

- неправильной эксплуатацией, небрежным обращением, неправильным подключением, несоблюдением прилагаемого руководства;
- механическими, тепловыми и иными повреждениями, возникшими по причине неправильной эксплуатации, небрежного отношения или несчастного случая;
- несвоевременной очисткой фильтров, пылесборников и других частей и аксессуаров, требующих периодической очистки и замены;
- попаданием внутрь посторонних предметов, жидкостей, насекомых, грызунов и т.д.;
- повреждением электрических шнуров;
- подключением в сеть с напряжением, отличным от указанного в правилах эксплуатации на данное изделие, или с несоответствием стандартным параметрам питающей сети;
- неквалифицированным ремонтом и другими вмешательствами, повлекшими изменения конструкции изделия;
- действиями непреодолимой силы (пожар, наводнение, молния и др.);
- воздействием высоких внешних температур на нетерmostойкие части изделия;
- изменением, удалением или неразборчиво напечатанным серийным номером.

Гарантия не распространяется на узлы, механизмы и аксессуары, имеющие естественный срок износа (щетки для пылесосов, металлические чаши мультиварок и формы для выпекания с антипригарными покрытиями, сетка-нож для соковыжималок, ножи, мешки-пылесборники, сменные фильтры, шампунь, жидкости и т.д.),

а также аккумуляторные источники питания и батареи питания. В соответствии с руководством по эксплуатации под действие гарантии не подпадают работы по периодическому обслуживанию прибора.

По вопросам гарантийного обслуживания, а также при обнаружении неисправностей обращайтесь по месту приобретения данного прибора.

Информацию о наличии сервисных центров в вашем регионе можно уточнить на сайте: www.redmond.company/services.

Служба поддержки пользователей в России: тел. 8-800-200-77-41 (звонок по России бесплатный).

Служба поддержки пользователей в Республике Беларусь: тел. 8-820-007-10-211 (звонок по Республике Беларусь бесплатный).

Адрес организации, уполномоченной на принятие претензий от покупателей и производящей ремонт и техническое обслуживание товара: 195027, РФ, г. Санкт-Петербург, ул. Шенетовская, д.1, ООО «Ра сервис». Тел.: 8(812)740-16-28.



Если вы не получили требуемое качество обслуживания в сервисе (установленные требованиями Закона о защите прав потребителей сроки на устранение неисправностей по гарантии превышены, отсутствуют запасные части, некачественно выполнен ремонт и т. д.), – обращайтесь в головной сервисный центр по телефону 8-800-200-77-41 или заполните форму на официальном сайте <http://redmond.company/ru/support/rate.php>. Благодаря обратной связи мы исправим возникающие недочеты, чтобы сервис был качественным, своевременным и удобным. Спасибо за вашу помощь.

 *Carefully read the instruction manual before using the appliance. Keep the instruction manual.*

Safety measurements and instructions described in this manual do not cover all possible situations that may occur during the operation of the device. When working with the device, the user should be guided by common sense, be careful and attentive.

SAFETY MEASUREMENTS

- Before initial start-up, check that the product specifications match the mains supply.
- The device is not intended for use by persons (including children) with reduced physical, sensory or mental abilities, or lack of experience or knowledge, if they are not controlled or instructed about use of the device by the person responsible for their safety.
- **ATTENTION!** To recharge the battery, use only the standard removable adapter that is supplied with the device.
- The hair clipper should only be powered by the safety extra-low voltage marked on the device.
- The device should only be used with the adapter supplied with the device.
- Do not leave the appliance switched on unattended.

Children should be supervised to prevent play with the appliance.

- This appliance is intended for household use only. Use only for domestic purposes in accordance with the Instruction manual. The device is not suitable for industrial use.
- Use the appliance only for the purpose, as described in this manual. Do not use attachments and cords from other devices. Do not use accessories that are not included in the delivery.
- Do not use the appliance if the cord or plug is damaged, or if the appliance is damaged or defective. Pass it to the service center.
- If the power cord is damaged, it must be replaced by the manufacturer, service center or a qualified staff.
- The appliance must be repaired only by an authorized service center. Do not repair the appliance yourself.
- Do not pull on the cord, twist or wind the cord around the appliance.
- Do not let the cord hang over the edge of the table or over hot surfaces.
- Before starting work, check that the blades are installed correctly.

- Do not drop the appliance. Do not insert foreign objects into the holes and grooves on the device.
- Do not place the unit on any surface during operation, as this may result in personal injury or property damage.
- To reduce the risk of injury or electric shock:
 - Turn off the device before cleaning.
 - Do not store the unit where it can fall into a tub, sink or drainer.
 - Do not use the appliance by taking a bath or shower in the bathrooms and near the water.
 - Do not place the unit in a damp environment, water or other liquids.
 - Do not touch the appliance that fell into the water. Disconnect the power immediately.
- To reduce the risk of electric shock and fire, do not immerse the appliance into water or other liquids. If this happened, DO NOT touch the hair-clipper, immediately disconnect it from the mains and contact the Service Center for verification.
- Do not use a unit with damaged heads or one of the teeth - this can result in injury.
- Unplug the appliance if it is not in use, and before cleaning.

- Be extremely careful when children or disabled persons are near the appliance.

- Do not use outdoors.

ATTENTION: REGULARLY LUBRICATE THE BLADES.

- Do not use the hair-clipper if the skin is inflamed.
- Do not use for clipping animals.
- The manufacturer reserves the right to make minor changes to the design of the product without additional notice that do not fundamentally affect its safety, performance and functionality.



WARNING: Do not use this appliance near bathtubs, showers, basins or other vessels containing water.

Technical specifications

Model	RHC-6200
Supply voltage.....	220-240V
Rated current frequency.....	50 Hz
Power consumption.....	10 W
Output parameters of the adapter.....	3V  600 mA
Battery capacity.....	2x600 mA

Netto weight.....	409g
Dimensions	174 × 42 × 32 mm
Length of the adapter power cord.....	1,86 m
Set	
Hair clipper	1 pc.
Adapter	1 pc.
Detachable heads (3-15mm, 18-30mm).....	2 pcs.
Oil cup	1 pc.
Brush for blades	1 pc.
Stand	1 pc.
Bag for storage	1 pc.
Comb for beard.....	1 pc.
Instruction manual	1 pc.

The manufacturer reserves the right without additional notice, to make minor changes to the design of the product, cardinally not affecting its safety, operability and functionality. The tolerance of ± 10% is allowed in the technical specifications.

Item description (scheme **A1**, page 3)

1. Cutting block with blades
2. Hair thinning comb lock
3. On / off switch
4. Detachable head height regulator
5. Charge indicator
6. Stand

7. Detachable head 3-15 mm
8. Detachable head 18-30 mm
9. Brush for blades
10. Oil cup
11. Adapter

I. BEFORE USE

Carefully remove the product and its accessories from the box. Remove all packing materials and advertising stickers.

 *Be sure to save the warning labels (if any) and the serial number sticker on the body of the device!*

After transportation or storage at low temperatures, it is necessary to maintain the device at room temperature for at least 2 hours before turning it on.

Wipe the product body with a damp cloth and let it dry.

II. OPERATION

PREPARATION FOR WORK

- Remove the hair-clipper and its set from the packaging.
- Before starting the haircut, turn on the hair-clipper and make sure that it works without failures, the blades move smoothly.
- Before turning on the device, lubricate the cutting blades with a few drops of the supplied oil.
- If there is an excess of lubricating oil on the blades, remove it with a dry cloth.

CHARGING OF THE BATTERY

- Make sure that "on / off" switch is at the bottom position and that the operating voltage of the mains adapter matches the mains voltage.
- Install the hair-clipper on the stand, then put the connector of the

adapter to the socket on the stand. Plug the adapter into a power outlet, and the red indicator will light up. • You can charge the battery by connecting the plug of the adapter directly to the hair-clipper without using the stand. • To "extend the life" of the battery, use the device until it is completely discharged, then fully charge. Shorter and longer charges will shorten the life of your battery. • A full charge of the battery, about 8 hours, lasts about 45 minutes of continuous operation. • Recharge the battery every 6 months, even if the hair-clipper is not in use. Note: Do not extend the charging time. Do not charge the device at temperatures below 0 and above 40°C. Do not charge the device near sources of heat or in direct sunlight. **ATTENTION!** You can use the hair-clipper during the charging process.

HAIR-CLIPPER OPERATION WHILE CHARGING WITH THE ADAPTER. • When the battery is discharged, it is possible to use the device during operation with the adapter. • Connect the plug of the adapter to the connector in the hair-clipper, wait for 5 minutes before using the device.

OPERATION. The cutting blades are adjusted and lubricated before the supply. • Take one of the detachable heads if needed, insert the guides into the corresponding slots and gently push them in until they click. You can also use the hair-clipper without a head. • Slide the on / off switch up to turn on the unit. Bring the hair-clipper to the head, slowly move it against hair growth. • When finished, turn off the hair-clipper by moving on / off switch down.

IMPORTANT! Lubricate the blades before each haircut!

HAIR CUT INSTRUCTIONS. Before cutting hair: inspect the hair-clipper and make sure that the blades are lubricated. Turn on the device to distribute the oil and make sure the blades slide smoothly. Wipe off excess oil. This should be done after each use. Comb the hair thoroughly before cutting. It is recommended to start the haircut by choosing the maximum hair length, gradually reducing the length setting.

To do this, use the height regulator - scroll the regulator up or down. You can also do hair thinning. To do this, move the hair thinning comb lock to the left.

For the most effective haircut, move the appliance against hair growth in different directions (up, down or across). **ATTENTION!** To avoid overheating of the motor, do not use the device continuously for more than 25 minutes.

III. TRANSPORTATION, CLEANING AND STORAGE

Transportation of the device is necessary by any kind of covered transport with the application of cargo securing rules ensuring preservation of the presentation of the product and / or packaging and its further safe operation. **DO NOT** expose the device to shock loads during handling operations. **CLEANING.** **ATTENTION!** Never wash parts of the appliance in the dishwasher. Do not use chemicals or abrasives. Always unplug the appliance before cleaning.

- The clipper should be cleaned and lubricated after each use.
- Clean the body with a soft cloth. Do not wash the hair clipper under the stream of water and do not immerse in water or other liquids.
- Use a brush to clean the unit and the attachments. Apply 1-2 drops of lubricating oil to the unit's blades.
- Ensure that the appliance and all its accessories are clean before storing it.

STORAGE. The device must be stored indoors, in conditions that presume the preservation of the presentation of the product and its further safe operation. To avoid damaging the cord of the adapter, do not wind it on the body.

IV. BEFORE APPLYING TO THE SERVICE CENTER

Failure	Possible reason	Failure correction
The hair clipper doesn't switch on	There is no voltage in the mains, the adapter or power socket are broken, the battery is discharged	Check for the presence of electrical voltage. Connect the device to a working socket, a working adapter or charge the battery
Cutting block with blades doesn't move	Hair stuck, insufficient lubrication in the cutting block	Clean and lubricate the cutting block
Hair is torn out	The cutting block isn't lubricated enough	Lubricate the cutting block

i *If the problem persists, contact authorized service center.*

V. WARRANTY TERMS

*Standard warranty period in the European Union - twentyfour months. When purchasing the product, ask for it to be checked in your presence. Without having a warranty card or when it is not properly filled in, the quality claims are not accepted, and no warranty repair is performed. The warranty card should be presented at any address to the service center during the whole warranty period. The product is accepted for service in a complete set only. The warranty period is calculated from the moment of sale to the buyer. Keep the documents confirming the date of purchase of the product (cash receipt).

The condition of free warranty service of your product is its correct operation, which does not go beyond personal domestic needs, in accordance with the requirements of the operating instructions for the product, the absence of mechanical damages and the consequences of careless handling of the product. The product is accepted for warranty service in its pure form. The warranty covers all manufacturing and construction defects, identified during the warranty period. During this period defective parts, except consumables, are subject to free replacement in the warranty service center.

Service lifetime and warranty period are calculated from the date of sale or from production date (in case if it is impossible to determine the date of sale).

The date of production of the device can be found in the serial number, located on the identification sticker on the body of the device. The serial number consists of 13 signs. The 6th and 7th signs indicate the month, the 8th one - the year of the production.

0	0	0	0	0	0	2	0	3	3	3	3	3
---	---	---	---	---	---	---	---	---	---	---	---	---

1 – month of production (01 – January, 02 – February ... 12 – December)

2 – year of production (1 – 2011 year., 2 – 2012 year. ... 0 – 2020 year.)

3 – model serial number

The manufacturer's service lifetime is twenty-four months from the date of purchase, provided that product exploitation is in accordance with this manual and applicable technical standards.

For warranty service please contact the store where you bought the item.

The appliance and packing materials must be disposed with the least harm to the environment and in accordance with the rules for waste disposal in your area.

WARRANTY TERMS

This program bears warranty for twenty four months in the European Union from the date of sale of the goods or from the date of manufacture of the product (in case it is impossible to determine the date of sale).

The date of production of the device can be found in the serial number located on the identification sticker on the body of the device.

The serial number consists of 13 signs. The 6th and 7th signs indicate the month, the 8th one - the year of the production.

The terms are valid only if the customer follows the warranty service conditions.

This warranty does not apply to products used for industrial and / or commercial purposes. When purchasing, make sure that the seller correctly filled in the warranty card, indicated the serial number of the device, the date of sale, put a stamp and signature. Check the product, set, technical condition, read the terms of the warranty and put your signature. It's forbidden to make changes, erase or rewrite the data specified in the warranty card.

The guarantee does not cover the product with the damage caused by:

- improper use, careless handling, incorrect connection, non-compliance with the supplier manual;
- mechanical, thermal and other damage caused by improper use, neglect or accident;
- untimely cleaning of filters, dust collectors and other parts and accessories requiring periodic cleaning and replacement;

- ingestion of foreign objects, liquids, insects, rodents, etc.;
- damage to electrical cords;
- connecting to a network with a voltage different from that specified in the manual for this product, or with non-compliance with the standard parameters of the mains;
- unskilled repair and other interventions that entailed changes in the design of the product;
- actions of force majeure (fire, flood, lightning, etc.);
- the effect of high external temperatures on non-heat-resistant parts of the product;

The guarantee does not apply to components, mechanisms and accessories that have a natural wear term (brushes for vacuum cleaners, metal bowls of multicookers and baking dishes with non-stick coatings, mesh-knife for juicers, knives, dust bags, replaceable filters, shampoos, liquids, etc. etc.), as well as rechargeable power supplies and batteries.

In accordance with the instruction manual, periodic maintenance of the device is not covered by the warranty.

For warranty service, please contact the store where you bought this item.

You can check the availability of service centers in your area at: www.redmond.company/services.



Перед початком використання уважно прочитайте інструкцію з експлуатації і збережіть її як довідник. Правильне використання приладу значно продовжить термін його служби.

Заходи безпеки та інструкції, що містяться в цьому посібнику, не охоплюють всі можливі ситуації, які можуть виникнути в процесі експлуатації приладу. Під час використання пристрою користувач повинен керуватися здоровим глуздом, бути обережним і уважним.

ЗАХОДИ БЕЗПЕКИ

- Уважно прочитайте цю інструкцію перед експлуатацією приладу щоб уникнути поломок під час використання. Неправильне використання може призвести до поломки виробу, завдати матеріального збитку або заподіяти шкоду здоров'ю користувача.
- Перед першим увімкненням перевірте, чи відповідають технічні характеристики виробу параметрам електромережі.
- Прилад не призначений для використання особами (включаючи дітей) зі зниженими фізичними, чуттєвими або розумовими здібностями чи за відсутності у них досвіду або знань, якщо вони не перебувають під контролем або не проінструктовані про використання приладу особою, відповідальною за їхню безпеку.
- Не залишайте увімкнений прилад без нагляду. Діти повинні бути під контролем для недопущення гри з приладом.
- Прилад призначений тільки для домашнього використання. Використовувати тільки з побутовою метою відповідно до цієї Настанови з експлуатації. Прилад не призначений для промислового застосування.
- Використовуйте прилад тільки за його прямим призначенням, як описано в цій настанові. Не використовуйте насадки та шнури від інших пристроїв. Не використовуйте приладдя, що не входить до комплекту постачання.
- **УВАГА!** Для цілей перезарядки батареї використовуйте тільки штатний знімний блок живлення, який використовується приладом.
- Машинка для стрижки волосся повинна харчуватися тільки безпечним наднизькою напругою, маркованих на приладі.
- Прилад слід використовувати тільки з блоком живлення, що поставляється з приладом.
- Не використовуйте прилад, якщо пошкоджений шнур або штепсельна вилка, а також якщо пошкоджений або несправний сам прилад. Віднесіть його до сервісного центру.

- У разі пошкодженні шнура живлення його заміну, щоб уникнути небезпеки, повинні проводити виготовлювач, сервісна служба або подібний кваліфікований персонал.
- Ремонт приладу має здійснюватися тільки в авторизованому сервісному центрі. Не ремонтуйте прилад самостійно.
- Не тягніть за шнур, не крутіть і не обкручуйте прилад мережним шнуром.
- Не допускайте звисання електричного шнура з краю столу або над гарячими поверхнями.
- Перед початком роботи перевірте правильність установлення лез.
- Не впускайте прилад з рук. Не вставляйте сторонні предмети в отвори і пази на приладі. Не допускайте потрапляння в отвори на корпусі виробу сторонніх предметів та будь-яких рідин.
- Не кладіть прилад на будь-яку поверхню під час його роботи, бо це може призвести до травми або завдати матеріального збитку.
- З метою зниження ризику травми або удару струмом:
 - Відмикайте прилад перед очищенням.

- Не зберігайте і не кладіть прилад у місцях, де він може впасти у ванну, раковину або злив.

- Не використовуйте прилад, приймаючи ванну або душ, у ванних кімнатах та біля води.

- Не поміщайте прилад у вологе середовище, воду або інші рідини.

- Не торкайтеся приладу, який потрапив у воду. негайно відімкніть прилад від електромережі.

• Щоб уникнути ураження електричним струмом і загоряння, не занурюйте прилад у воду або інші рідини. Якщо це сталося, НЕ БЕРІТЬСЯ за виріб, негайно відімкніть його від електромережі і зверніться до сервісного центру для перевірки.

• Не користуйтеся машинкою з пошкодженими гребенями або одним із зубців - це може призвести до травми.



УВАГА! Не використовувати прилад поблизу води у ванних кімнатах, душових, басейнах і т.д.

Технічні характеристики

Модель.....	RHC-6200
Потужність.....	10 Вт
Напруга.....	220–240 В, 50 Гц
Вихідні параметри адаптера змінного струму.....	3В $\overline{=}$ 600 мА
Ємність акумуляторів.....	2х600 мАч
Вага нетто.....	409 г
Габаритні розміри.....	174 × 42 × 32 мм
Довжина електрошнура.....	1,86 м

Комплектація

Машинка для стрижки волосся.....	1 шт
Адаптер змінного струму.....	1 шт
Знімні насадки (3-15, 18-30мм).....	2 шт
Масило.....	1 шт
Щіточка для чищення.....	1 шт
Підставка.....	1 шт
Мішечок для зберігання.....	1 шт
Гребінець для бороди.....	1 шт
Настановва з експлуатації.....	1 шт

Виробник має право на внесення змін до дизайну, комплектації, а також до технічних характеристик виробу під час вдосконалення своєї продукції без додаткового повідомлення

про ці зміни. У технічних характеристиках допускається похибка $\pm 10\%$.

Будова приладу (схема **A1**, стор. 3)

- 1.Блок стрижки з лезами
- 2.Фіксатор филировочного гребеня
- 3.Переключатель on / off (вкл. / Вискл.)
- 4.Регулятор висоти знімною насадки
- 5.Індикатор заряду
- 6.Підставка
- 7.Знімна насадка на 3-15мм
- 8.Знімна насадка на 18-30мм
- 9.Щіточка для чищення
- 10.Масло
- 11.Адаптер змінного струму
12. Блок живлення

I. ПЕРЕД ПОЧАТКОМ ВИКОРИСТАННЯ

Акуратно дістаньте виріб і його комплектуючі з коробки. Видаліть усі пакувальні матеріали та рекламні наклейки.

! *Обов'язково збережіть на місці застережні наклейки, наклейки-покажчики (за наявності) і табличку з серійним номером виробу на його корпусі!*

Після транспортування або зберігання за низьких температур необхідно витримати прилад за кімнатної температури не менше ніж 2 години перед

увімкненням.

Корпус приладу протріть вологою тканиною, ретельно просушіть усі елементи приладу перед увімкненням в електромережу.

ІІ. ЕКСПЛУАТАЦІЯ ПРИЛАДУ

ПІДГОТОВКА ДО РОБОТИ

• Вийміть машинку і вироби, що входять до комплекту, з упаковки. • Перед початком стрижки увімкніть машинку і переконайтеся, що вона працює без збоїв, хід лез плавний. • Перед включенням машинки для стрижки змастіть ріжучі леза кількома краплями масла, що входить в комплект поставки. • Якщо на лезах є надлишок мастила, видаліть його за допомогою сухої тканини.

ЗАРЯДКА АКУМУЛЯТОРНОЇ БАТАРЕЇ

• Переконайтеся, що перемикач «On / off» знаходиться внизу, а робоча напруга мережевого адаптера відповідає напрузі мережі. • Встановіть на підставку машинку для стрижки, перш ніж підключати роз'єм адаптера змінного струму до гнізда на підставці. Увімкніть блок живлення в розетку, при цьому загориться червоний індикатор. • Зарядку акумуляторної батареї можна робити, підключивши штекер адаптера безпосередньо до машинки, не використовуючи підставку. • Для "продовження життя" акумулятора батареї користуйтеся машинкою до повної її розрядки, потім проведіть повну зарядку. Більш коротка і більш тривала зарядка скоротить життя Вашому акумулятору. • Повного заряду акумуляторної батареї, близько 8 годин, вистачає приблизно на 45 хвилин безперервної роботи. • Перезаряджайте батарею 1 раз в 6 місяців, навіть якщо машинка не використовується. Примітка: Чи не продовжуєте час зарядки. Не заряджайте машинку при температурі нижче 0 і вище 40С. Не заряджайте машинку поруч з джерелами тепла або під впливом сонячних променів. УВАГА! Ви можете користуватися машинкою і під час процесу зарядки.

ВИКОРИСТАННЯ МАШИНКИ ПРИ РОБОТІ ВІД АДАПТЕРА ЗМІННОГО СТРУМУ

• Коли акумуляторна батарея сильно розряджена то можливе використання машинки при роботі від мережного адаптера. • Підключіть штекер адаптера змінного струму до роз'єму на машинці, почекайте 5 хвилин перед тим, як почати використання приладу.

РОБОТА

Перед відправкою готових виробів із заводу виробника, леза машинки відрегульовані і змащені. • При необхідності візьміть одну з знімних насадок, вставте направляючі до відповідних пазів і акуратно засуньте до клацання. Ви також можете працювати машинкою і без насадки. • Переведіть перемикач on / off вгору, щоб включити прилад. Піднесіть знімну насадку до голови, повільно просувайте прилад проти росту волосся. • Після закінчення роботи вимкніть машинку, перевіші перемикач on / off вниз.

ВАЖЛИВО! Проводьте мастило ножів перед кожною стрижкою!

ІНСТРУКЦІЯ ДЛЯ СТРИЖКИ ВОЛОССЯ

Перш, ніж стригти волосся: огляньте машинку для стрижки і переконайтеся, що леза ножів досить змазані. Увімкніть машинку, щоб розподілити масло і упевнитися, що леза ножа ковзають гладко. Витріть зайве масло. Це повинно робитися після кожного використання. Перед стрижкою ретельно розчешіть волосся. Рекомендується починати стрижку, вибравши максимальну довжину волосся, поступово зменшуючи налаштування довжини. Для цього скористайтеся регулятором висоти змінною насадкою - прокручуйте регулятор вгору або вниз. Ви також можете зробити філіровку волосся. Для цього рухайте фіксований філіровочного гребеня вліво.

Для найбільш ефективної стрижки пересуньте шпильці проти росту волосся в різних напрямках (вгору, вниз або поперек). УВАГА! Щоб уникнути перегріву мотора не використовуйте машинку безперервно більш, ніж 25 хвилин.

III. ДОГЛЯД ЗА ПРИЛАДОМ

Перед очищенням приладу переконайтеся, що він відключений від мережі та повністю охолов. Корпус протріть вологою тканиною.

- Чистьте моторну частину м'якою тканиною. Не мийте машинку для стрижки під струменем води і не занурюйте у воду або інші рідини. Очищте за допомогою щітки для чищення леза машинки і насадки до неї. Протріть корпус сухою м'якою тканиною.

- Нанесіть по 1-2 краплі побутового мастила на леза машинки.

- Переконайтеся, що прилад і все його додаткове обладнання чисті, перш ніж складати його на зберігання.

- Щоб не пошкодити шнур адаптера, не намотуйте його на корпус.

- Зберігати машинку слід у сухому місці. • Леза обов'язково повинні бути змащені. УВАГА: Для забезпечення тривалої та надійної роботи машинки, після кожної стрижки леза слід регулярно чистити і змащувати спеціальним мастилом. Після змащування мастилом увімкніть машинку, щоб мастило рівномірно розподілилося між лезами, і перевірте рівномірність їх ходу. Витріть мастило, що виступило. Не рекомендується застосовувати для змащування олію для волосся, жири та мастила, розведені гасом або іншими розчинниками.

ВИЙМАННЯ БАТАРЕЇ.

- Перед утилізацією приладу необхідно вийняти з нього батарею.

- Перед вийманням батареї необхідно відімкнути прилад від мережі.

Транспортування та зберігання

Транспортувати прилад необхідно будь-яким видом критого транспорту із застосуванням правил закріплення вантажів, що забезпечують збереження товарного виду виробу та/або упакування і його подальшу безпечну експлуатацію. ЗАБОРОНЯЄТЬСЯ наражати прилад на ударні навантаження під час вантажно-розвантажувальних робіт.

Прилад необхідно зберігати в закритому приміщенні, в умовах, що передбачають збереження товарного вигляду виробу та його подальшу безпечну експлуатацію. Переконайтеся, що прилад і всі його аксесуари повністю висушені, перш ніж складати його на зберігання. аксесуари повністю висушені, перш ніж складати його на зберігання.

IV. ПЕРЕД ЗВЕРНЕННЯМ ДО СЕРВІСНОГО ЦЕНТРУ

Несправність	Можлива причина	Усунення
Пристрій не включається	Немає напруги в електромережі, несправний блок живлення, розетка, села акумуляторна батарея	Перевірте наявність напруги в електромережі. Підключіть прилад до справної розетки, справного блоку харчування, зарядіть акумуляторну батарею
Не рухаються леза	Застрають волосся, недостатнє кількість мастила в ріжучому блоці	Очистіть і змастіть леза ріжучого блоку
Вириває волосся	Недостатньо змазаний ріжучий блок	Змастіть леза ріжучого блоку



У разі якщо проблему не вирішено, зверніться в авторизований сервісний центр.

V. ГАРАНТІЙНІ ЗОБОВ'ЯЗАННЯ

*Стандартна гарантія дванадцять місяців.

Протягом гарантійного періоду виготовлювач зобов'язується усунути шляхом ремонту, заміни деталей або заміни усього виробу будь-які заводські дефекти. Гарантія набирає сили тільки в тому випадку, якщо дата покупки підтверджена печаткою магазину і підписом продавця на оригінальному гарантійному талоні. Дійсною гарантія визнається

лише в тому випадку, якщо виріб застосовувався відповідно до інструкції з експлуатації, не ремонтувався, не розбирався і не був пошкоджений в результаті неправильного поводження з ним, а також збережена повна комплектність виробу. Дана гарантія не поширюється на природний знос виробу. Термін служби виробу і термін дії гарантійних зобов'язань на нього обчислюються з дня продажу або з дати виготовлення виробу (у випадку, якщо дату продажу визначити неможливо). Дату виготовлення приладу можна знайти в серійному номері, розташованому на ідентифікаційній наклейці на корпусі виробу. Серійний номер складається з 13 знаків. 6-й і 7-й знаки позначають місяць, 8-й – рік випуску пристрою.

0	0	0	0	0	0	2	0	3	3	3	3	3
---	---	---	---	---	---	---	---	---	---	---	---	---

1 – місяць виробництва (01 – січень, 02 – лютий ... 12 – грудень)

2 – рік виробництва (1 – 2011 р., 2 – 2012 р. ... 0 – 2020 р.)

3 – серійний номер моделі

Встановлений виробником термін служби приладу складає двадцять чотири місяці зі дня його придбання при умови, що експлуатація виробу виробляється відповідно до цього керівництвом і застосовних технічних стандартами.

З питань гарантійного обслуговування звертайтеся за місцем придбання цього приладу.

Електроприлад та пакувальні матеріали мають бути утилізовані з найменшою шкодою для довкілля і відповідно до правил з утилізації відходів у Вашому регіоні.

УМОВИ ГАРАНТІЙНОГО ОБСЛУГОВУВАННЯ

Гарантійні зобов'язання - дванадцять місяців з дня продажу товару або з дати виготовлення виробу (в разі, якщо дату продажу визначити неможливо). Дату виготовлення приладу можна знайти в серійному номері, розташованому на ідентифікаційної наклейці на корпусі виробу. Серійний номер складається з 13 знаків. 6-й і 7-й знаки позначають місяць, 8-й - рік випуску пристрою. Терміни дійсні тільки при дотриманні клієнтом умов гарантійного обслуговування. Ця гарантія не поширюється на вироби, що використовуються в промислових і / або комерційних цілях.

Під час продажу простежте, щоб продавець правильно заповнив гарантійний талон, вказав серійний номер апарата, дату продажу, поставив печатку, а також підпис продавця. Перевірте виріб, комплектність, технічний стан, ознайомтеся з умовами гарантії та поставте свій підпис. Не дозволяється вносити зміни, стирати або переписувати дані, зазначені в гарантійному талоні.

Гарантія не поширюється на вироби з ушкодженнями, викликаними:

- неправильною експлуатацією, недбалим користуванням, неправильним підключенням, недотриманням доданої інструкції;
- механічними, тепловими і іншими ушкодженнями, що виникли унаслідок неправильної експлуатації, недбалого користування або нещасного випадку;
- несвоєчасним чищенням фільтрів, пілозбірників і інших частин і аксесуарів, що вимагають періодичного чищення і заміни;
- попаданням всередину сторонніх предметів, рідин, комах, гризунів і так далі;
- ушкодженням електричних кабелів;
- підключенням в мережу з напругою, що відрізняється від вказаної в правилах експлуатації до цього приладу, або з невідповідністю стандартним параметрам мережі живлення;
- некваліфікованим ремонтом і іншими втручаннями, що спричинили зміни конструкції виробу;
- діями нездоланної сили (пожежа, повінь, блискавка та ін.);
- дією високих зовнішніх температур на нетерmostійкі частини виробу;
- зміною, видаленням або нерозбірливо надрукованим серійним номером.

Гарантія не поширюється на вузли, механізми і аксесуари, що мають природний термін зносу (щітки для пілососів, металеві чаші мультіварок і форми для випікання з антипригарними покриттями, сітка-ніж для соковижималок, ножі, мішки-пілозбірники, змінні фільтри, шампуні, рідини і так далі), а також акумуляторні джерела живлення і батареї живлення. Відповідно до посібника з експлуатації, під дію гарантії не потрапляють роботи з періодичного обслуговування приладу.

З питань гарантійного обслуговування звертайтеся за місцем придбання цього приладу.

Наявність сервісних центрів в Україні можна знайти на сайті:

www.redmond.company/services.

 *Uważnie przeczytaj niniejszą instrukcję przed użyciem urządzenia, aby uniknąć awarii podczas użytkowania. Niewłaściwe korzystanie może doprowadzić do uszkodzenia produktu, spowodować szkody materialne lub wyrządzić szkodę zdrowiu użytkownika.*

Środki ostrożności i instrukcje zawarte w tym dokumencie instrukcja nie obejmuje wszystkich możliwych sytuacji, które może wystąpić podczas pracy urządzenia. At użytkownik powinien kierować się działaniem urządzenia zdrowy rozsądek, bądź ostrożny i uważny.

ŚRODKI OSTROŻNOŚCI PRZY EKSPLOATACJI

- Uważnie przeczytaj niniejszą instrukcję przed użyciem urządzenia, aby uniknąć awarii podczas użytkowania. Niewłaściwe korzystanie może doprowadzić do uszkodzenia produktu, spowodować szkody materialne lub wyrządzić szkodę zdrowiu użytkownika.
- Przed pierwszym włączeniem należy sprawdzić, czy spełniają dane techniczne produktu parametry zasilania.

- Urządzenie nie jest przeznaczone do użytku przez osoby (w tym dzieci) o ograniczonych możliwościach fizycznych, zmysłowych lub umysłowych, lub, w przypadku braku doświadczenia lub wiedzy, jeśli nie znajdują się pod nadzorem lub nie są poinstruowane na temat korzystania z urządzenia przez osobę odpowiedzialną za ich bezpieczeństwo.
- Nie wolno pozostawiać włączonego urządzenia bez nadzoru. Dzieci powinny być pod kontrolą, aby nie dopuścić gry z urządzeniem.
- Urządzenie jest przeznaczone wyłącznie do użytku domowego. Używać tylko do celów domowych zgodnie z niniejszą Instrukcją obsługi. Urządzenie nie jest przeznaczone do zastosowania przemysłowego.
- Używaj urządzenia tylko zgodnie z jego przeznaczeniem, jak opisano w niniejszej instrukcji. Nie używaj nasadek i kabli od innych urządzeń. Nie wolno używać akcesoriów, które nie znajdują się w zestawie.
- Nie używaj urządzenia, jeśli jest uszkodzony przewód lub wtyczka, a także, jeśli jest uszkodzone.
- W przypadku uszkodzenia przewodu zasilającego jego wymianę w celu uniknięcia niebezpieczeństwa powinien dokonać producent, punkt serwisowy lub podobny wykwalifikowany personel.

- Naprawy urządzenia powinny być wykonywane wyłącznie w autoryzowanym punkcie serwisowym. Nie naprawiaj urządzenie samodzielnie.
- Nie wolno ciągnąć za przewód, owijać go na obudowę.
- Nie wolno dopuścić do zwisania przewodu elektrycznego z krawędzi stołu lub nad gorącymi powierzchniami.
- Nie wolno przechowywać urządzenia w miejscach, skąd ono może spaść do zlewu itp.
- Przed rozpoczęciem pracy należy sprawdzić poprawność ustawienia ostrzy.
- Nie upuszczać urządzenia. Nie należy wkładać żadnych przedmiotów postronnych w otwory i szczeliny w urządzeniu. Nie wolno dopuścić do przedostania się w otwory w obudowie produktu ciał obcych i wszelkich płynów.
- Nie należy umieszczać urządzenia na żadną powierzchnię w czasie jego pracy, ponieważ może to spowodować obrażenia ciała lub spowodować szkody materialne.
- Aby uniknąć porażenia prądem elektrycznym lub pożaru, nie wolno zanurzać urządzenia w wodzie lub innej cieczy. Jeśli to się stało, NIE CHWYTAJ za produkt,

natychmiast odłącz go od źródła zasilania i skontaktuj się z centrum serwisowym w celu sprawdzenia.

- Nie używaj maszyny z uszkodzonymi grzebieniami lub jednym z zębów - może to spowodować obrażenia ciała.
- Należy odłączyć urządzenie od sieci, gdy nie jest używane, oraz przed czyszczeniem.
- Należy być bardzo ostrożnym, jeśli w pobliżu pracującego urządzenia znajdują się dzieci lub osoby niepełnosprawne.
- Nie używać na zewnątrz pomieszczeń.
- Zachowaj niniejszą instrukcję. UWAGA: NALEŻY REGULARNIE SMAROWAĆ OSTRZA.
- Nie używaj maszyny w stanach zapalnych skóry.
- Nie używaj maszynki do zwierząt.



- Nie używaj urządzenia biorąc kąpiel lub prysznic, w łazienkach i w pobliżu wody.

Specyfikacje techniczne

Model.....	RHC-6200
Napięcie zasilania.....	220-240 V
Nominalna częstota prądu.....	50 Hz
Nominalna skonsumowana potęga.....	10 Wt

Parametry zasilacza.....	3V --- 600 mA
Pojemność akumulatorów.....	2x600 mAgodz
Gabaryty.....	174 x 42 x 32 mm
Waga netto.....	409 g
Długość kabla zasilającego adaptera.....	1,86 m

Kompletność

Maszynka do strzyżenia włosów.....	1 szt
Zasilacz.....	1 szt
Wymienna nasadka (3-15, 18-30 mm).....	2 szt
Smar.....	1 szt
Szczoteczka do czyszczenia.....	1 szt
Stoisko.....	1 szt
Torba do przechowywania.....	1 szt
Grzebień do brody.....	1 szt
Instrukcja obsługi.....	1 szt

Producent zastrzega sobie prawo do wprowadzania drobnych zmian w konstrukcji produktu zupełnie nie wpływające na jego bezpieczeństwo, wydajność i funkcjonalność bez dodatkowego powiadomienia. W specyfikacjach technicznych dopuszczalny błąd specyfikacji $\pm 10\%$.

Opis urządzenia (Schemat A1, s.3)

1. Blok ścinania z ostrzami

- Zacisk przedrzedzenie grzebienia
- Włącznik/ wyłącznik (on / off)
- Szczegółowy regulator wysokości dyszy
- Wskaźnik ładowania
- Stoisko
- Wymienna nasadka dla 3-15 mm
- Wymienna nasadka dla 18-30 mm
- Szczotka do czyszczenia
- Smar
- Zasilacz

I. PRZED ROZPOCZĘCIEM UŻYCIA

Ostrożnie wyjmij produkt i jego akcesoria z pudełka. Usuń wszystkie materiały opakowaniowe i naklejki reklamowe.



Pamiętaj, aby zachować naklejki ostrzegawcze na miejscu (jeśli jest dostępny) i tabliczkę z numerem seryjnym produktu skrzynka! Po transporcie lub przechowywaniu w niskich temperaturach jest konieczne wytrzymać urządzenie o godz pokój tempera tura co najmniej 2 godziny przed włączeniem.

Przetrzyj obudowę produktu wilgotną szmatką i pozwól jej wyschnąć.

II. EKSPLOATACJA

PRZYGOTOWANIE DO PRACY

- Wyjmij urządzenie i elementy zawarte w zestawie z opakowania.

• Przed rozpoczęciem strzyżenia włącz maszynkę do strzyżenia i upewnij się, że działa ona bezawaryjnie, ruch ostrza jest płynny. • Przed włączeniem maszynki nasmaruj ostrza tnące kilkoma kroplami dostarczonego oleju. • Jeśli na ostrzach znajduje się nadmiar oleju smarowego, usuń go suchą szmatką.

ŁADOWANIE AKUMULATORA

• Upewnij się, że przełącznik „On / off” znajduje się na dole i że napięcie robocze zasilacza sieciowego odpowiada napięciu sieciowemu. • Zainstaluj maszynkę do strzyżenia na stojaku, a następnie podłącz złącze zasilacza sieciowego do gniazda w stojaku. Podłącz zasilacz sieciowy do gniazda elektrycznego, a czerwony wskaźnik zaświeci się. • Akumulator można naładować, podłączając wtyczkę zasilacza sieciowego bezpośrednio do urządzenia bez korzystania z podstawy. • Aby „przedłużyć żywotność” akumulatora, używaj urządzenia, aż do całkowitego rozładowania, a następnie całkowicie naładuj. Krótsze i dłuższe ładunki skracają żywotność baterii. • Pełne naładowanie akumulatora, około 8 godzin, trwa około 45 minut ciągłej pracy. • Ładuj akumulator raz na 6 miesięcy, nawet jeśli urządzenie nie jest używane. Uwaga: Nie przedłużaj czasu ładowania. Nie ładuj urządzenia w temperaturach poniżej 0 i powyżej 40 ° C. Nie ładuj urządzenia w pobliżu źródeł ciepła lub w bezpośrednim świetle słonecznym.

UWAGA! Z urządzenia można korzystać podczas ładowania.

KORZYSTANIE Z URZĄDZENIA PODCZAS PRACY Z ADAPTERA SIECIOWEGO

• Gdy akumulator jest bardzo rozładowany, można korzystać z urządzenia podczas pracy z zasilaczem sieciowym. • Podłącz wtyczkę zasilacza do złącza w urządzeniu, odczekaj 5 minut przed użyciem urządzenia.

PRACA

Przed wysłaniem gotowych produktów od producenta ostrza tnące maszyny są regulowane i smarowane. • W razie potrzeby weź jedną z

wyjmowanych dysz, włóż prowadnice do odpowiednich szczelin i delikatnie wepchnij je, aż usłyszysz kliknięcie. Możesz także korzystać z urządzenia bez dyszy. • Przesuń przełącznik on / off w górę, aby włączyć urządzenie. Przynieś zdejmowaną dyszę do głowy, powoli przesuwaj urządzenie w kierunku przeciwnym do wzrostu włosów. • Po zakończeniu wyłączenie urządzenia, przesuwając przełącznik włączania / wyłączenia w dół.

WAŻNE! Nasmaruj noże przed każdą fryzurą!

INSTRUKCJE DO CIĘCIA WŁOSÓW

Przed strzyżeniem włosów: sprawdź maszynkę do strzyżenia i upewnij się, że ostrza noży są dobrze naoliwione. Włącz maszynkę, aby rozprowadzić olej i upewnij się, że ostrza noży przesuwają się płynnie. Zetrzyj nadmiar oleju. Należy to zrobić po każdym użyciu. Przed strzyżeniem dokładnie rozczesz włosy. Zaleca się rozpocząć fryzurę, wybierając maksymalną długość włosów, stopniowo zmniejszając ustawienie długości. Aby to zrobić, użyj regulatora wysokości zdejmowanej dyszy - przewiń regulator w górę lub w dół.

Możesz także przerzedzać włosy. Aby to zrobić, przesuń blokadę grzebienia przerzedzającego w lewo.

Aby uzyskać najbardziej efektywną fryzurę, przesuń urządzenie w kierunku przeciwnym do wzrostu włosów w różnych kierunkach (w górę, w dół lub w poprzek). UWAGA! Aby uniknąć przegrzania silnika, nie używaj urządzenia w sposób ciągły przez ponad 25 minut.

III. CZYSTKA

UWAGA! Nigdy nie myj części urządzenia w zmywarce. Nie używaj środków chemicznych i materiałów ściernych. Zawsze odłączaj urządzenie od sieci przed czyszczeniem.

• Czyścić część silnikową należy miękką szmatką. Nie myj maszynki do strzyżenia pod bieżącą wodą i nie zanurzaj w wodzie lub innych płynach. Czyścić za pomocą szczoteczki do czyszczenia ostrza maszynki i nasadki

- Nanieść 1-2 krople oleju smarowego do użytku domowego na ostrza maszyny.
- Upewnij się, że urządzenie i wszystkie jego akcesoria całkowicie wyschły przed tym, jak umieścić go na przechowanie.
- Aby nie uszkodzić przewód, nie wolno owijać nim korpus.
- Przechowywać maszynę należy w suchym miejscu.
- Ostrza powinny być nasmarowane.

UWAGA: Do zapewnienia długotrwałej i niezawodnej pracy maszyny po każdym strzyżeniu należy regularnie czyścić i smarować ostrza specjalnym olejem. Po smarowaniu olejem włącz maszynę w celu równomiernego rozprowadzenia oleju między ostrzami i sprawdź równomierność ich biegu. Wytrzyj namiar oleju. Nie zaleca się stosować do smarowania oleju do włosów, tłuszczów i olejów rozcieńczonych naftą lub innymi rozpuszczalnikami.

WYJMIOWANIE BATERII.

- Przed użyciem urządzenia należy wyjąć z niego baterię.
- Przed wyjęciem baterii należy wyłączyć urządzenie z sieci.

Transportowanie i przechowywanie

Transportować przyrząd należy z pomocy dowolnego zadaszonego transportu z zastosowaniem reguł umocowania ładunków, co zabezpiecza jego całość i/albo całość opakowywania a także jego późniejszą bezpieczną eksploatację. NIE wystawiać urządzenia na wstrząsy podczas załadunku i rozładunku. Urządzenie musi być przechowywane w pomieszczeniach zamkniętych, w warunkach, które zakładają zachowanie prezentacji produktu i jego dalszej bezpiecznej eksploatacji. Przed przechowywaniem upewnij się, że urządzenie i wszystkie jego akcesoria są całkowicie wysuszone.

IV. PRZED ZŁOŻENIEM WNIOSKU DO CENTRUM SERWISOWEGO

USTERKA	MOŻLIWA PRZYCZYNA	ELIMINACJA USTERKI
Maszynka do strzyżenia włosów nie włącza się	Brak napięcia w sieci adapter lub gniazdka są zepsuty akumulator jest zwolniony	Sprawdź obecność napięcia elektrycznego. Podłącz urządzenie do działające gniazdo, działający adapter lub naładować baterię
Blok tnący z ostrzami nie rusza się	Zablokowane włosy, niewystarczający smarowanie w blok tnący	Oczyść i nasmaruj blok tnący
Włosy są oderwane	Blok tnący nie jest smarowany dość	Smaruj blok tnący

 Jeśli problem będzie się powtarzał, skontaktuj się autoryzowany serwis centrum.

V. WARUNKI GWARANCJI

* Termin gwarancyjny w Unii Europejskiej - dwadzieścia cztery miesiące. Kupując produkt, poproś o sprawdzenie go w Twojej obecności i wypełnienie karty gwarancyjnej (pieczęć organizacji handlu, data sprzedaży i podpis sprzedawcy). Bez podania karty gwarancyjnej lub gdy nie zostanie ona prawidłowo wypełniona, roszczenia dotyczące jakości nie zostaną zaakceptowane i nie zostanie wykonana żadna naprawa

gwarancyjna. Kartę gwarancyjną należy okazać do centrum serwisowego w całym okresie gwarancyjnym. Produkt jest całkowicie dopuszczony do serwisu. Okres gwarancji liczony jest od momentu sprzedaży. Prosimy również o zachowanie dokumentów potwierdzających datę zakupu produktu (towar lub rachunek kasowy). Niniejsza gwarancja jest uznawana tylko wtedy, gdy produkt był używany zgodnie z instrukcją obsługi, nie został naprawiony, zdemontowany i nie został uszkodzony w wyniku niewłaściwego obchodzenia się z nim, a pełna kompletność produktu jest zachowana. Niniejsza gwarancja nie dotyczy normalnego zużycia produktu. W tym okresie wadliwe części, z wyjątkiem materiałów eksploatacyjnych, podlegają bezpłatnej wymianie w centrum serwisowym gwarancyjnym. Datę produkcji urządzenia można znaleźć w numerze seryjnym umieszczonym na naklejce identyfikacyjnej na korpusie urządzenia. Numer seryjny składa się z 13 znaków. Szósty i siódmy znak wskazują miesiąc, a ósmy - rok produkcji.

0	0	0	0	0	0	2	0	3	3	3	3	3
---	---	---	---	---	---	---	---	---	---	---	---	---

1 - miesiąc produkcji (01 - styczeń, 02 - luty ... 12 - grudzień)

2 - rok produkcji (1 - 2011, 2 - 2012 ... 0 - 2020)

3 - numer seryjny modelu

Okres użytkowania producenta wynosi dwadzieścia cztery miesiące od daty zakupu, pod warunkiem, że wykorzystanie produktu jest zgodne z niniejszym podręcznikiem i obowiązującymi standardami technicznymi.

W sprawach serwisu gwarancyjnego prosimy o kontakt w miejscu zakupu urządzenia.

Urządzenie i materiały opakowaniowe należy utylizować przy jak najmniejszym uszkodzeniu środowiska i zgodnie z przepisami dotyczącymi utylizacji odpadów na danym obszarze.

WARUNKI GWARANCJI

Program objęty jest gwarancją w Unii Europejskiej - dwadzieścia cztery miesiące od daty sprzedaży towaru lub od daty produkcji produktu (w przypadku niemożności ustalenia daty sprzedaży).

Datę produkcji urządzenia można znaleźć w numerze seryjnym umieszczonym na naklejce identyfikacyjnej na korpusie urządzenia.

Numer seryjny składa się z 13 znaków. Szósty i siódmy znak wskazują miesiąc, a ósmy - rok produkcji.

Terminy gwarancyjne mają zastosowanie tylko w przypadku przestrzegania przez klienta warunków obsługi gwarancyjnej. Dana gwarancja nie dotyczy wykorzystywania wyrobów w przemysłowych i/albo komercyjnych warunkach.

W przypadku sprzedaży należy zadbać o to, żeby sprzedawca prawidłowo wypełnił kartę gwarancyjną, podał numer seryjny aparatu, datę sprzedaży, postawił pieczętkę i podpis sprzedawcy. Należy sprawdzić wyrób, kompletność, stan techniczny, zapoznać się z warunkami gwarancji i postawić swój podpis. Zakaz wniesienia zmian, usuwania i przepisywania danych podanych w karcie gwarancyjnej.

Gwarancja nie dotyczy wyrobów uszkodzonych przez:

- nieprawidłową eksploatację, nieodpowiednie wykorzystanie, nieprawidłowe podłączenie, nieprzestrzeganie przepisów instrukcji;
- mechaniczne, cieplne i inne uszkodzenia spowodowane przez nieprawidłową eksploatację, nieodpowiednie wykorzystywanie albo wypadek;
- nieodpowiednie oczyszczenie filtrów, zbiorników pyłu i innych części i akcesoriów, które wymagają okresowego oczyszczenia i wymiany;
- przedostanie się wewnątrz innych przedmiotów, płynów, gryzoni, owadów i t.d.;
- uszkodzenie przewodów elektrycznych;

- podłączenie do sieci o napięciu, które różni się od podanego w instrukcji obsługi na dany wyrób, albo nieodpowiednich standardowych parametrów sieci zasilania;
- niewykwalfikowaną naprawę i inne działania, które spowodowały zmiany konstrukcyjne wyrobów;
- działania sił wyższych (pożar, powódź, błyskawica);
- oddziaływanie wysokiej temperatury zewnętrznej na nieodporne na temperaturę części wyrobu;
- zmiany, usunięcie albo nieczytelnie napisany numer seryjny.

Gwarancja nie dotyczy węzłów, mechanizmów i akcesoriów posiadających termin przyrodniczego zużycia (szczotki do odkurzaczy, pojemniki metaliczne multicookerów i formy do wypiekania o non-stick powłocę, nóż w formie siatki dla sokowirówki, noże, worki do kurzu, filtry wymienne, szampony, płyny i t.d.), a także źródeł akumulatorowego zasilania i baterii zasilania). Odpowiednio do instrukcji eksploatacyjnej gwarancja nie dotyczy prac okresowych eksploatacyjnych urządzenia.

W sprawach serwisu gwarancyjnego prosimy o kontakt w miejscu zakupu urządzenia.

Informacje o obecności centrów serwisowych w regionie Państwa można sprecyzować na stronie: www.redmond.company/services.

 *Citiți cu atenție acest manual înainte de a utiliza aparatul pentru a evita deteriorarea acestuia în timpul utilizării. Manipularea incorectă poate duce la deteriorarea aparatului, provoca daune materiale sau afecta sănătatea utilizatorului.*

Măsurile de siguranță și instrucțiunile descrise în acest manual nu acoperă toate situațiile posibile care pot apărea în timpul funcționării dispozitivului. Când lucrați cu dispozitivul, utilizatorul trebuie ghidat de bunul simț, să fie atent și atent.

MĂSURI DE PRECAUȚIE ÎN TIMPUL UTILIZĂRII

Înainte de prima pornire, verificați dacă specificațiile produsului corespund parametrilor sursei de alimentare.

- Acest aparat nu este destinat utilizării de către persoane (inclusiv copii) cu capacități fizice, senzoriale sau mentale reduse sau de către persoane fără experiență și cunoștințe, cu excepția cazului în care sunt supravegheate sau instruite să folosească aparatul de către persoana responsabilă pentru siguranța acestora.
- Nu lăsați aparatul pornit nesupravegheat. Copiii trebuie să fie supravegheați pentru a preveni jocul cu

aparatur.

- Acest aparat este destinat exclusiv pentru uz casnic. Utilizați numai pentru uz casnic în conformitate cu acest manual de instrucțiuni. Dispozitivul nu este conceput pentru uz industrial.
- Utilizați aparatul numai în scopul prevăzut, conform descrierii din acest manual. Nu folosiți accesorii sau cabluri de la alte dispozitive. Nu utilizați accesorii care nu sunt incluse în kit.
- Nu utilizați aparatul dacă cablul sau ștecherul sunt deteriorate sau dacă aparatul este deteriorat sau defect. Adresați-vă la un centru de service.
- Dacă cablul de alimentare este deteriorat, acesta trebuie înlocuit de către producător sau de către centrul său autorizat de service sau de un personal calificat similar pentru a evita pericolul.
- Aparaturul trebuie reparat numai la un centru de service autorizat. Nu reparați aparatul independent.
- Nu îndoiiți, răsușiți sau înfășurați cablul de alimentare în jurul aparatului.
- Nu lăsați cablul să atârne peste marginea mesei sau peste suprafețele fierbinți.
- Nu plasați și nu depozitați mașina în locuri unde ar

putea cădea în chiuvetă etc.

- Înainte de a începe lucrul, verificați dacă lamele sunt instalate corect.

- Nu scăpați aparatul. Nu introduceți obiecte străine în găurile și canelurile aparatului. Evitați pătrunderea obiectelor străine și altor lichide în găurile de pe carcasa produsului.

- Nu așezați aparatul pe nici o suprafață în timpul funcționării, deoarece acest lucru poate duce la vătămări corporale sau daune materiale.

- Pentru a reduce riscul de vătămare sau de electrocutare:

- Opriiți aparatul înainte de curățare.

- Nu depozitați aparatul în locuri de unde poate cădea într-o cadă, chiuvetă sau drenaj.

- Nu utilizați aparatul luând o baie sau duș, în băi și în apropierea apei.

- Nu plasați aparatul într-un mediu umed, în apă sau în alte lichide.

- Nu atingeți aparatul care a contactat cu apa. Deconectați imediat alimentarea.

- Pentru a reduce riscul de electrocutare și incendiu, nu scufundați aparatul în apă sau alte lichide. Dacă se

întâmplă acest lucru, NU VĂ ATINGEȚI de produs, deconectați-l imediat de la priză și contactați Centrul de service pentru verificare.

- Nu utilizați o mașină cu piepteni deteriorați sau unul dintre dinți – acest lucru poate duce la vătămări.

- Deconectați aparatul dacă nu este folosit și înainte de curățare.

- Fiți foarte atenți atunci când copiii sau persoanele cu dizabilități sunt în apropierea aparatului.

- Nu utilizați în aer liber. Atenție: Ungeți în mod regulat lamele.

- Nu utilizați mașina în caz de inflamare a pielii.

- Nu tundeți animalele.

- Producătorul își rezervă dreptul, fără notificare suplimentară, de a introduce modificări minore în designul produsului, care nu afectează în mod radical siguranța, performanța și funcționalitatea acestuia.



- Nu utilizați aparatul luând o baie sau duș, în băi și în apropierea apei.

Technical specifications

Model	RHC-6200
Frecvența nominală a curentului.....	220-240 V, 50 Hz
Consum nominal de putere.....	10 W
Parametrii de ieșire ai adaptorului.....	3V \equiv 600 mA
Capacitatea bateriei.....	2x600 mA
Greutatea netă.....	409 g
Dimensiuni.....	174 × 42 × 32 mm
Lungimea cablului de alimentare al adaptorului.....	1,86 m

Ansamblu

Mașină de tuns electrică.....	1 buc
Adaptorului.....	1 buc
Duza detașabile (3-15, 18-30 mm).....	2 buc
Oiler.....	1 buc
Perie pentru curățarea lamelor.....	1 buc
Stand.....	1 buc
Geantă de depozitare.....	1 buc
Comb pentru barbă.....	1 buc
Manual de utilizare.....	1 buc

Producătorul își rezervă dreptul, fără o notificare suplimentară, de a face modificări minore la designul produsului, afectând cardinal siguranța, operabilitatea și funcționalitatea acestuia.

Toleranța de \pm 10% este permisă în specificațiile tehnice.

Item description (sceme A1 , page 3)

1. Bloc de tăiere cu lame
2. Blocarea pieptene subțire
3. Comutator pornit / oprit
4. Regulator de înălțime a capului detașabil
5. Indicator de încărcare
6. Stand
7. Duza detașabile 3-15 mm
8. Duza detașabile 18-30 mm
9. Perie pentru curățarea lamelor
10. Oiler
11. Adaptorului

I. ÎNAINTE DE FOLOSIRE

Scoateți cu atenție produsul și accesoriile acestuia din cutie. Îndepărtați toate materialele de ambalare și autocolantele publicitare.



Asigurați-vă că salvați etichetele de avertizare (dacă există) și autocolantul cu număr de serie pe corpul dispozitivului! După transport sau depozitare la temperaturi scăzute, este necesar să mențineți dispozitivul la temperatura camerei timp de cel puțin 2 ore înainte de al porni.

Ștergeți corpul produsului cu o cârpă umedă și lăsați-l să se usuce.

II. UTILIZAREA

PREGĂTIREA PENTRU LUCRU

- Îndepărtați mașină electrică de tuns și setul acestuia din ambalaj.
- Înainte de a porni tunsoarea, porniți tunsul și asigurați-vă că funcționează fără defecte, lamele se mișcă fără probleme.
- Înainte de a porni dispozitivul, umpleți lamele de tăiere cu câteva picături de ulei furnizat.
- Dacă există un exces de ulei lubrifiant pe lame, îndepărtați-l cu o cârpă uscată.

ÎNCĂRCAREA BATERIEI

- Asigurați-vă că întrerupătorul „pornit / oprit” se află în poziția de jos și că tensiunea de funcționare a adaptorului de alimentare corespunde tensiunii de rețea.
- Instalați mașină electrică de tuns pe suport, apoi puneți conectorul adaptorului la priză de pe suport. Conectați adaptorul la o priză, iar indicatorul roșu se va aprinde.
- Puteți încărca bateria conectând mufa adaptorului direct la tunsul de păr fără a utiliza suportul.
- Pentru a „prelungi durata de viață” a bateriei, utilizați dispozitivul până când este complet descărcat, apoi complet încărcat. Încărcările mai scurte și mai lungi vor reduce durata de viață a bateriei.
- O încărcare completă a bateriei, aproximativ 8 ore, durează aproximativ 45 de minute de funcționare continuă.
- Reîncărcați bateria la fiecare 6 luni, chiar dacă tunsul nu este folosit.

Notă: Nu prelungiți timpul de încărcare. Nu încărcați dispozitivul la temperaturi sub 0 și peste 40 ° C. Nu încărcați dispozitivul în apropierea surselor de căldură sau în lumina directă a soarelui. **ATENȚIE!** Puteți utiliza tunsorul de păr în timpul procesului de încărcare.

FUNCȚIONAREA PĂRULUI PENTRU PĂRȚI ÎNCĂRCĂTOR CU ADAPTATORUL.

- Când bateria este descărcată, este posibil să folosiți dispozitivul în timpul funcționării cu adaptorul.
- Conectați mufa adaptorului la conectorul de la tunsul de păr, așteptați 5 minute înainte de a utiliza

dispozitivul.

UTILIZAREA. Lamele de tăiere sunt reglate și lubrificate înainte de furnizare.

- Luați una dintre capetele detașabile, dacă este necesar, introduceți ghidajele în sloturile corespunzătoare și împingeți-le ușor până când fac clic.
- Puteți folosi, de asemenea, tunsul de păr fără cap.
- Glisați întrerupătorul pornit / oprit pentru a porni aparatul. Aduceți tunsul în cap, mișcați-l încet împotriva creșterii părului.
- Când ați terminat, opriți tunsul de păr mutând întrerupătorul pornit / oprit.

IMPORTANT! Ungeți lamele înainte de fiecare tunsoare!

INSTRUCȚIUNI DE TĂIERE A PĂRULUI.

Înainte de a tăia părul: inspectați mașină electrică de tuns și asigurați-vă că lamele sunt lubrificate. Porniți dispozitivul pentru a distribui uleiul și asigurați-vă că lamele alunecă lin. Ștergeți excesul de ulei. Pieptăniți bine părul înainte de a tăia. Este recomandat să porniți tunsoarea alegând lungimea maximă a părului, reducând treptat setarea lungimii. Pentru a face acest lucru, utilizați regulatorul de înălțime a capului detașabil - derulați regulatorul în sus sau în jos.

Puteți face, de asemenea, subțierea părului. Pentru a face acest lucru, mutați blocarea pieptenei subțire spre stânga.

Pentru cea mai eficientă tunsoare, mișcați aparatul împotriva creșterii părului în direcții diferite (sus, jos sau transversal). **ATENȚIE!** Pentru a evita supraîncălzirea motorului, nu folosiți aparatul continuu mai mult de 25 de minute.

III. TRANSPORT, CURĂȚARE ȘI DEPOZITARE

TRANSPORT. Aparatul poate fi transportat cu orice tip de transport acoperit, cu respectarea regulilor de fixare a mărfii care asigură păstrarea produsului și / sau a ambalajului și funcționarea sigură a acestuia în continuare. **NU** expuneți dispozitivul la sarcini de șoc în

timpul operațiilor de manipulare.

CURĂȚARE. ATENȚIE! Nu spălați niciodată componentele aparatului în mașina de spălat vase. Nu utilizați substanțe chimice sau substanțe abrazive. Deconectați întotdeauna aparatul înainte de curățare.

- Curățați motorul cu o cârpă moale. Nu spălați aparatul pentru a tăia sub fluxul de apă și nu scufundați în apă sau alte lichide. Curățați cu o perie pentru curățarea lamei mașinii și a duzei. Ștergeți carcasa cu o cârpă uscată.
- Aplicați 1-2 picături de lubrifianți de uz casnic la lamele mașinii.
- Asigurați-vă că aparatul și toate accesoriile acestuia sunt curate înainte de a-l depozita.
- Pentru a evita deteriorarea cablului, nu îl înfășurați pe corp.
- Depozitați aparatul într-un loc uscat.
- Lamele trebuie unsate.

ATENȚIE: Pentru a asigura funcționarea îndelungată și fiabilă a mașinii, după fiecare tăiere, lama trebuie curățată și lubrifiată cu ulei special. După lubrifierea cu ulei, porniți mașina astfel încât uleiul să fie distribuit uniform între lamele și să verificați uniformitatea cursei acestora. Ștergeți uleiul. Nu se recomandă utilizarea lubrifianților pentru ulei de păr, grăsimi și uleiuri, diluați cu kerosen sau alți solvenți.

BATERIE DE EXTRĂ.

- Înainte de a elimina dispozitivul, este necesar să scoateți bateria din acesta.
- Înainte de a scoate acumulatorul, aparatul trebuie deconectat de la rețea.

DEPOZITARE. Aparatul trebuie să fie stocat în încăpere închisă, în condiții care presupun păstrarea produsului și funcționarea sigură a acestuia în continuare. Asigurați-vă că aparatul și toate accesoriile acestuia sunt uscate complet, înainte de a le depozita.

IV. ÎNAINTE DE A APLICA LA CENTRUL DE SERVICE

DEFICIENȚĂ	CAUZĂ EVENTUALĂ	CORECTAREA DEFICIENȚĂ
Tăietorul de păr nu se activează	Nu există tensiune în rețea, adaptorul sau priza de alimentare sunt stricat, bateria este externat	Verificați prezența de tensiune electrică. Conectați dispozitivul la o priză de lucru, un adaptor de lucru sau încarca bateria
Bloc de tăiere cu lame nu se mișcă	Părul lipit, insuficient ungere în bloc de tăiere	Curățați și ungeți bloc de tăiere
Părurile se desprind	Blocul de tăiere nu este lubrifiat destul	Ungeți bloc de tăiere

i Dacă problema persistă, contactați centrul de service autorizat.

V. CONDIȚII DE GARANȚIE

*Perioada de garanție în Uniunii Europene și în Moldova – douăzeci și patru luni.

Când cumpărați aparatul, cereți în prezența dumneavoastră să fie verificat și să fie completat cardul de garanție (ștampila organizației comerciale, data vânzării și semnătura vânzătorului).

Fără furnizarea cardului de garanție sau atunci când nu este completat corect, reclamațiile de calitate nu sunt acceptate și nu se efectuează nici o reparație în garanție. Cardul de garanție trebuie prezentat la orice adresare la centrul de service pe întreaga perioadă de garanție. Produsul este acceptat pentru service numai complet. Perioada de garanție se calculează din momentul vânzării către cumpărător. De asemenea, vă cerem să păstrați documentele care confirmă data

achiziționării produsului (bonul de casă). Condiția de service gratuit în garanție a produsului este funcționarea sa corectă, în limitele uzului casnic, în conformitate cu cerințele din instrucțiunile de utilizare a produsului, lipsa deteriorării mecanice și efectele manipulării neglijente. Produsul este acceptat pentru serviciul în garanție curat (șters și curățat, acolo unde este posibil). Această garanție este recunoscută numai dacă produsul a fost utilizat în conformitate cu manualul de instrucțiuni, nu a fost reparat, dezasamblat și nu a fost deteriorat ca urmare a manipulării necorespunzătoare și se păstrează completitatea produsului. Această garanție nu se aplică uzurii normale a produsului.

Durata de viață a serviciului și perioada de garanție sunt calculate de la data vânzării sau de la data producției (în cazul în care este imposibil să se stabilească data vânzării). Data producerii dispozitivului poate fi găsită în numărul de serie, situat pe autocolantul de identificare de pe corpul dispozitivului. Numărul de serie este format din 13 semne. Cele 6 și 7 semne indică luna, a 8-a - anul producției.

0	0	0	0	0	0	2	0	3	3	3	3	3
---	---	---	---	---	---	---	---	---	---	---	---	---

1 - luna de producție (01 - ianuarie, 02 - februarie ... 12 - decembrie)

2 - ani de producție (1 - 2011 an., 2 - 2012 2012 ... 0 - 2020 an.)

3 - numărul de serie al modelului

Durata de viață a producătorului este de douăzeci și patru de luni de la data cumpărării, cu condiția ca exploatarea produsului să fie în conformitate cu acest manual și cu standardele tehnice aplicabile.

Pentru întrebări legate de service în garanție, precum și pentru detectarea defecțiunilor, vă rugăm să contactați locul de cumpărare al acestui aparat.

Aparatul și materialele de ambalare trebuie eliminate cu cel mai mic pericol pentru mediu și în conformitate cu reglementările privind eliminarea deșeurilor din zona dumneavoastră.

CONDIȚII DE GARANȚIE

Acest program are garanție în Uniunii Europene și în Moldova - douăzeci și patru luni de la data vânzării mărfurilor sau de la data fabricării produsului (în cazul în care este imposibil să se stabilească data vânzării).

Data producerii dispozitivului poate fi găsită în numărul de serie, situat pe autocolantul de identificare de pe corpul dispozitivului. Numărul de serie este format din 13 semne. Cele 6 și 7 semne indică luna, a 8-a - anul producției. Termenele sunt valabile numai dacă clientul respectă condițiile de garanție. Această garanție nu acoperă produsele utilizate în scopuri industriale și / sau comerciale.

La vânzare, asigurați-vă că vânzătorul a completat corect cardul de garanție, a indicat numărul de serie al aparatului, data vânzării, a aplicat ștampila și și a semnat cardul. Verificați produsul, completarea, starea tehnică, citiți termenii garanției și semnați. Nu se permite modificarea, ștergerea sau rescrierea datelor indicate în cardul de garanție.

Garanția nu acoperă produsele cu deteriorări cauzate de:

- funcționarea necorespunzătoare, manipularea necorespunzătoare, conectarea necorespunzătoare, nerespectarea manualului furnizat;
- deteriorări mecanice, termice și de altă natură, cauzate de funcționarea necorespunzătoare, neglijență sau accident;
- curățarea cu întârziere a filtrelor, a colectoarelor de praf și a altor părți și accesorii, care necesită curățare și înlocuire periodică;

- pătrunderea obiectelor străine, a lichidelor, a insectelor, a rozătoarelor etc.;
- deteriorarea cablurilor electrice;
- conectarea la o rețea cu o tensiune diferită de cea specificată în manualul de exploatare a acestui aparat sau care nu corespunde parametrilor standard ai rețelei de alimentare;
- reparații necalificate și alte intervenții care au provocat modificări ale designului produsului;
- acțiuni de forță majoră (incendiu, inundații, fulgere);
- expunerea pieselor nerezistente la căldură ale aparatului la temperaturi externe ridicate;
- numărul de serie este modificat, șters sau este imprimat ilizibil.

Garanția nu acoperă ansamblurile, mecanismele și accesoriile care au o durată naturală de uzură (perii pentru aspiratoare, boluri metalice multifierbătoare și forme de coacere cu acoperiri antiaderente, sită-cuțit pentru storcătoare de fructe, cuțite, pungi de praf, filtre interschimbabile, șampoane, lichide etc.), precum și sursele de alimentare și bateriile reîncărcabile). În conformitate cu manualul de utilizare, garanția nu acoperă lucrările de întreținere periodică a aparatului.

Pentru întrebări legate de service în garanție, precum și pentru detectarea defecțiunilor, vă rugăm să contactați locul de cumpărare al

Informații despre prezența centrelor de servicii în zona dvs. sunt disponibile pe site-ul: www.redmond.company/services.

Заполняется фирмой-продавцом / Filled in by the seller/ Заповнюється фірмою-продавцем / Wypełniana przez firmę-sprzedawcę / Se completează de firma-vânzător
Гарантийный талон № / Warranty card №/ Гарантійний талон № / Karta gwarancyjna № / Card de garanție №

Вид техники / Type of appliance / Вид техніки / Typ techniki / Tipul tehnicii

Модель / Model / Модель / Model / Model

Дата продажи / Date of sale / Дата продажу / Data sprzedaży / Data vânzării

Серийный номер / Serial number / Серійний номер / Numer seryjny / Numărul de serie

Фирма-продавец / Seller / Фірма-продавець / Firma-sprzedawca / Firma-vânzător

Подпись продавца / Seller's signature / Підпис продавця / Podpis sprzedawcy /
Semnătura vânzătorului

Печать фирмы-продавца / Seller's stamp / Печатка фірми-продавця / Pieczętka firmy
- sprzedawcy / Ștampila firmei-vânzător

Изделие надлежащего качества, укомплектовано, технически исправно, претензий не имею. С условиями гарантии ознакомлен.

The product is of good quality, equipped, technically sound, I have no complaints. I have read the terms of the guarantee.

Прилад належної якості, укомплектовано, технічно справний, претензій не маю. З умовами гарантії ознайомлений.

Wyrób o odpowiedniej jakości został opakowany, technicznie sprawny, brak żadnych zastrzeżeń. Jestem zapoznany/a z warunkami gwarancyjnymi.

Produsul este de calitate corespunzătoare, completat, din punct de vedere tehnic este în stare de funcționare, nu am pretenții. Cu termenii garanției sunt familiarizat.

Подпись покупателя

Buyer's signature

Подпис

Podpis nabywcy

Semnătura cumpărătorului



Производитель: Нингбо Бангшоу Электрик Кампани Лимитед

Синьсян, Танцзялин Вест Род, Ланцзян Дистрикт, Юйяо Сити, провинция Чжэцзян, КНР

Импортер в Республику Беларусь: ООО «Ареса-техно», г. Могилев, ул. Тимирязевская, 38

Импортер в Российскую Федерацию: ООО «Санрайт М», 214004, г. Смоленск, ул. Октябрьской революции, д. 38, офис 2

По лицензии ООО «Редмонд», РФ, г. Санкт-Петербург, Свердловская наб., д. 44, лит. Ю

Товар соответствует требованиям ТР ТС 004/2011 «О безопасности низковольтного оборудования» и ТР ТС 020/2011 «Электромагнитная совместимость технических средств».

© REDMOND. Все права защищены. 2020

Воспроизведение, передача, распространение, перевод или другая переработка данного документа или любой его части без предварительного письменного разрешения правообладателя запрещены.

www.redmond.company
www.multivarka.pro
www.store.redmond.company
www.smartredmond.com
Made in China

RHC-6200-CIS-UM-1