

技术要求

1. 纸张边角应裁剪整齐；印刷字迹清晰整洁、内容正确，没有明显的拖墨和重影等缺陷；
2. 版面为A5, 纸质为70g/m², 未注公差按GB/T1804-c级；
3. 装订要求:封面、内容、封底；
4. 颜色要求:黑白印刷；
5. 在封底左下角印上采购下单的物料编码和（版本号），字体为Arial, 字高为1.8mm(7号字)；物料编码前增加供应商拼音缩写, 例: 锦美表示JM-XXXXXXXXXXXX. 第一次更改JM-XXXXXXXXXXXX (A), 第二次更改JM-XXXXXXXXXXXX (B) ... 依次往后推.

					印刷专用件		211391146		
					俄文挂机说明书		物料编码	质量	比例
标 记	更改文件号		签 字	日 期	书写纸				
设 计	黎媛	2019.1.4	工 艺				TCL空调器（中山）有限公司		
校 对	黄芝慧		标准化						
审 核	熊年斌		批 准	曾霞	共 1 张	第 1 张			

STARWIND

Инструкция по эксплуатации Кондиционера раздельного типа



TAC-07CHSA/XAA1

TAC-09CHSA/XAA1

TAC-12CHSA/XAA1

TAC-18CHSA/XAA1

TAC-24CHSA/XAA1

TAC-07CHSA/XA81

TAC-09CHSA/XA81

TAC-12CHSA/XA81

TAC-18CHSA/XA81

TAC-24CHSA/XA81

TAC-09CHSA/XI

TAC-12CHSA/XI

TAC-18CHSA/XI

TAC-24CHSA/XI



















Эта инструкция по эксплуатации содержит важную информацию, и рекомендации, которые мы хотели бы попросить вас выполнять для качественной и продолжительной работы кондиционера.

Благодарим вас.



















СОДЕРЖАНИЕ

МЕРЫ ПРЕДОСТОРОЖНОСТИ	1
НАЗВАНИЯ ДЕТАЛЕЙ	4
ДИСПЛЕЙ ВНУТРЕННЕГО БЛОКА	5
РАБОТА В АВАРИЙНОМ РЕЖИМЕ И ФУНКЦИЯ АВТОМАТИЧЕСКОГО ВОЗОБНОВЛЕНИЯ РАБОТЫ	6
ПУЛЬТ ДИСТАНЦИОННОГО УПРАВЛЕНИЯ	7
РЕЖИМЫ РАБОТЫ	11
АВТОМАТИЧЕСКАЯ ЗАЩИТА КОНДИЦИОНЕРА	16
РУКОВОДСТВО ПО УСТАНОВКЕ КОНДИЦИОНЕРА	17
СОДЕРЖАНИЕ И ТЕХНИЧЕСКОЕ ОБСЛУЖИВАНИЕ	26
УСТРАНЕНИЕ НЕПОЛАДОК	27

МЕРЫ ПРЕДОСТОРОЖНОСТИ И РЕКОМЕНДАЦИИ ПРИ УСТАНОВКЕ

-  Перед установкой и использованием прибора изучите данное руководство.
-  Не допускайте детей в рабочую зону во время установки внутреннего и наружного блоков. Это опасно.
-  Удостоверьтесь, что основание наружного блока надежно закреплено.
-  Удостоверьтесь, что воздух не попадает в систему хладагента и проверьте, нет ли утечки хладагента во время перестановки кондиционера.
-  После установки кондиционера запустите пробный рабочий цикл и зафиксируйте операционные показатели.
-  Мощность плавкого предохранителя, встроенного в блок составляет 3.15 ампер / 250 В для типа на 220 В и 3.15 А / 125 В для типа на 110 В.
-  Использовать кондиционер можно только с предохранителем с подходящей по максимальной силе потребляемого тока мощности, или с другим защитным устройством.
-  Убедитесь, что напряжение сети соответствует заявленному напряжению в паспорте прибора. Выключатель и разъем электропитания должны содержаться в чистоте. Вставляйте вилку в розетку правильно и до конца, чтобы избежать риска удара током или возгорания из-за плохого контакта.
-  Удостоверьтесь, что вилка подходит к розетке, если не подходит - замените розетку.
-  Устройство должно быть оснащено приспособлениями для отключения от питающей электрической сети при замыкании контактов во всех полюсах, что обеспечивает полное разъединение при перенапряжении III категории, и данные приспособления должны быть присоединены к фиксированной проводке в соответствии с правилами монтажа электропроводки.
-  Установка кондиционера должна быть осуществлена профессионалами или квалифицированными специалистами.
-  Легковоспламеняющиеся жидкости (спирт и т.п.) и баллоны, находящиеся под давлением (например, аэрозоли) держите на расстоянии не менее чем 50 см. от прибора.
-  Если прибор используется в помещении, где отсутствует возможность проветривания, следует предпринять меры по предотвращению утечки газообразного хладагента, поскольку это влечет опасность пожара.
-  Упаковочный материал может использоваться для повторной переработки. Отработавший свой срок кондиционер следует доставить в центр по утилизации отходов.
-  Пользуйтесь кондиционером строго в соответствии с данной инструкцией. В данном руководстве не предусмотрено всех возможных ситуаций и условий эксплуатации. Как и в обращении с любым электробытовым прибором, руководствуйтесь здравым смыслом и будьте осторожны при использовании, установке и техническом обслуживании.
-  Прибор должен быть установлен согласно соответствующим местным нормам.
-  При ремонте и контакте с частями прибора кондиционер следует отключить от источника тока.
-  Устройство должно быть установлено в соответствии с государственными правилами монтажа электропроводки.
-  Данное устройство предназначено для использования детьми возрастом от 8 лет и старше, а также людьми с ограниченными физическими и умственными способностями строго при условии, что эксплуатация устройства осуществляется под присмотром ответственных лиц, ознакомившихся со всеми мерами технической безопасности. Не позволяйте детям играть с устройством. Не позволяйте детям самостоятельно производить очистку и обслуживание устройства.

МЕРЫ ПРЕДОСТОРОЖНОСТИ И РЕКОМЕНДАЦИИ ПОЛЬЗОВАТЕЛЮ

-  Не пытайтесь устанавливать кондиционер самостоятельно, обратитесь к квалифицированному специалисту.
-  Чистка и техническое обслуживание должны осуществляться специалистом. В любом случае, перед чисткой и техническим обслуживанием прибор следует отключить от сети.
-  Убедитесь, что напряжение сети соответствует заявленному напряжению в паспорте прибора. Выключатель и разъем электропитания должны содержаться в чистоте. Вставляйте вилку в розетку правильно и до конца, чтобы избежать риска удара током или возгорания из-за плохого контакта.
-  Не вынимайте вилку из розетки при включенном приборе, поскольку это может вызвать искрение и, соответственно создать опасность пожара.
-  Данный прибор предназначен для кондиционирования жилых помещений и не должен быть использован для других целей, таких как: сушение одежды, охлаждение продуктов и т.п.
-  Упаковочный материал может использоваться для повторной переработки. Отработавший свой срок кондиционер следует доставить в центр по утилизации отходов.
-  Прибором следует пользоваться, установив воздушный фильтр. Использование кондиционера без соответствующего фильтра может привести к накоплению пыли на внутренних частях прибора и возникновению поломок.
-  Пользователь должен обеспечить установку прибора специалистом, который обязан заземлить прибор в соответствии с действующими нормами и подключить термомангнитный размыкатель цепи.
-  Батареи в пульте дистанционного управления должны быть повторно использованы либо утилизированы должным образом.
Удаление использованных батареек – будьте любезны сдать в утиль батареи в качестве сортированного городского мусора в доступном пункте приемки.
-  Не оставайтесь под прямым потоком холодного воздуха длительное время. Длительное нахождение под прямым потоком холодного воздуха может представлять опасность для здоровья. Будьте особенно осторожны при использовании кондиционера в помещениях с детьми, пожилыми или больными людьми.
-  Если из прибора появился дым или запах гари, немедленно отключите прибор из сети и обратитесь в сервисный центр.
-  Продолжение эксплуатации такого прибора может привести к пожару или поражению электрическим током.
-  Ремонт должен производиться авторизованным сервисным центром производителя. Неправильно произведенный ремонт может создать угрозу здоровью пользователя (поражение электрическим током и т.п.)
-  Отключите автоматический выключатель если Вы не намерены использовать прибор длительное время. Поток воздуха должен быть направлен правильно.
-  Клапаны следует направить вниз при режиме обогрева и вверх при режиме охлаждения.
-  Пользуйтесь кондиционером строго в соответствии с данной инструкцией. В данном руководстве не предусмотрено всех возможных ситуаций и условий эксплуатации. Как и в обращении с любым электробытовым прибором, руководствуйтесь здравым смыслом и будьте осторожны при использовании, установке и техническом обслуживании.
-  Прибор должен быть отключен от сети при длительном перерыве в эксплуатации, а также при чистке, обслуживании и ремонте.
-  Выбор оптимальной температуры убережет прибор от возможных повреждений.

МЕРЫ ПРЕДОСТОРОЖНОСТИ И ОГРАНИЧЕНИЯ ПО ИСПОЛЬЗОВАНИЮ

- ⊖ Запрещается сгибать, тянуть и сжимать электропровод, поскольку это может привести к его повреждению. Поврежденный электропровод может привести к удару током и возгоранию. Поврежденный электропровод может быть заменен только специалистом.
- ⊖ Не используйте удлинители или группу модулей.
- ⊖ Запрещается трогать прибор с босыми ногами, или когда руки или другие части тела мокрые или влажные.
- ⊖ Не загромождайте каналы впуска или выпуска воздуха внутреннего и наружного блока. Загромождение этих каналов приводит к снижению продуктивности кондиционера и возможным поломкам и повреждениям.
- ⊖ Запрещается модифицирование прибора
- ⊖ Не устанавливайте и не эксплуатируйте прибор в среде, содержащей газ, нефть, серу или рядом с источниками тепла.
- ⊖ Данный прибор не предназначен для использования людьми (включая детей) с ограниченными физическими или умственными возможностями, ограниченными возможностями органов чувств, или не обладающими необходимыми знаниями и опытом. Эксплуатация в таких случаях возможна под присмотром, либо самостоятельно после детального инструктажа, проведенного человеком, отвечающим за безопасность таких людей.
- ⊖ Запрещается вставлять на прибор, класть на его поверхность тяжелые или горячие предметы.
- ⊖ Не оставляйте открытыми двери и окна при включенном приборе
- ⊖ Не направляйте поток воздуха на растения и животных.
- ⊖ Предохраняйте прибор от контакта с водой. Электрическая изоляция может быть повреждена, что приведет к удару током.
- ⊖ Запрещается вставлять на наружный блок прибора, класть на его поверхность какие-либо предметы.
- ⊖ Не вставляйте в прибор палок и прочих предметов. Это может привести к повреждениям.
- ⊖ Не следует позволять детям играть с прибором. Поврежденный электропровод должен быть заменен производителем, его представителем или специалистом во избежание возможного риска.

НАЗВАНИЯ ДЕТАЛЕЙ

ВНУТРЕННИЙ БЛОК

№.	Наименование
1	Передняя панель
2	Фильтр
3	Дополнительный фильтр (если установлен)
4	Светодиодный дисплей
5	Приёмник сигнала
6	Крышка клеммной колодки
7	Ионизатор (если установлен)
8	Дефлекторы
9	Аварийная кнопка
10	Паспортная табличка внутреннего блока
11	Клапан направления потока воздуха
12	Пульт управления

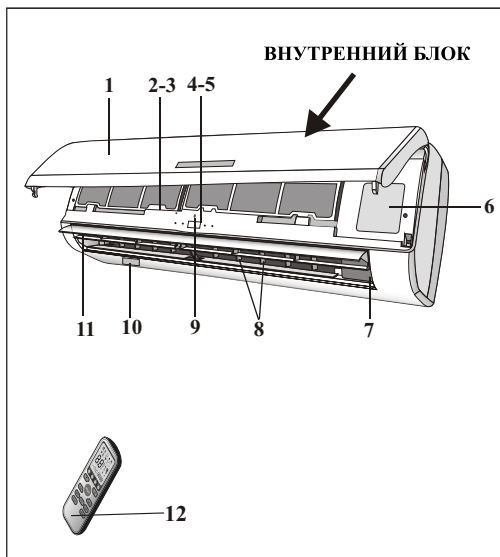

НАРУЖНЫЙ БЛОК

№.	Наименование
13	Решетка выхода воздуха
14	Паспортная табличка наружного блока
15	Крышка
16	Вентиль для газа
17	Вентиль для жидкости

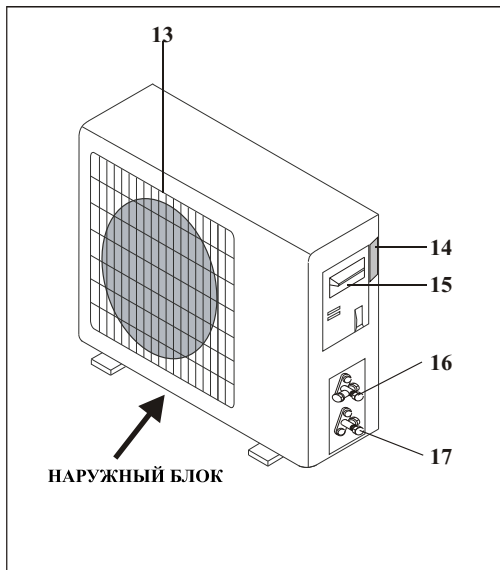

Примечание: приведенные здесь рисунки лишь в общих чертах соответствуют прибору. Внешний вид приобретенного прибора и его частей может отличаться.

ДИСПЛЕЙ ВНУТРЕННЕГО БЛОКА

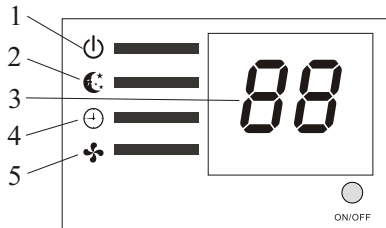
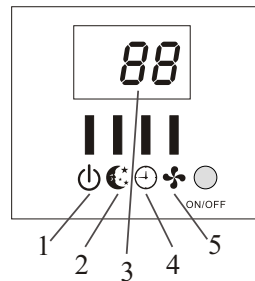
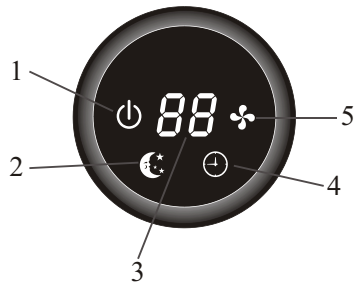
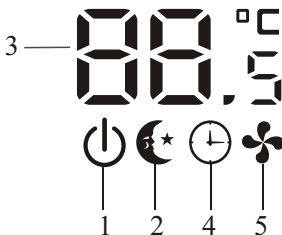
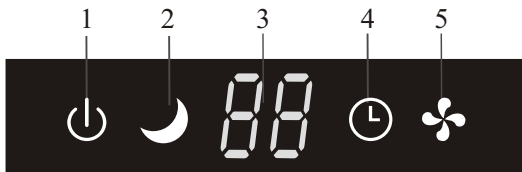
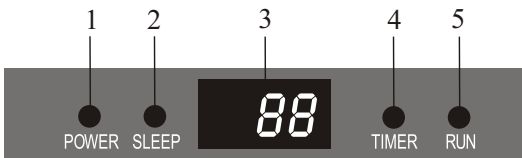

No.	Индикатор		Назначение индикатора
1	Индикатор питания		Показывает, подключено ли питание к кондиционеру
2	Индикатор режима ожидания		Показывает, находится ли кондиционер в режиме ожидания или нет
3	Дисплей температуры (при наличии)		Показывает установленную температуру по Цельсию или Фаренгейту
4	Таймер		Режим таймера
5	Индикатор рабочего режима		Показывает, находится ли блок в рабочем режиме

Внешний вид и расположение выключателей и индикаторов у разных моделей может отличаться, но их назначение одинаково.

Функция автоматического восстановления работы

Производитель предусмотрел функцию автоматического возобновления работы прибора. Данная функция позволяет кондиционеру сохранять действующие настройки после отключения электроэнергии или падения напряжения в сети. Чтобы отключить функцию автоматического восстановления работы нужно:

1. Выключите кондиционер и отключите его от сети.
2. Включая прибор в сеть, держите нажатой аварийную кнопку.
3. Держите нажатой аварийную кнопку не менее 10 секунд, пока не услышите четыре коротких гудка. Это означает, что функция автоматического восстановления работы отключена.
 - Чтобы включить функцию автоматического восстановления работы совершайте аналогичные действия пока не услышите три коротких гудка.

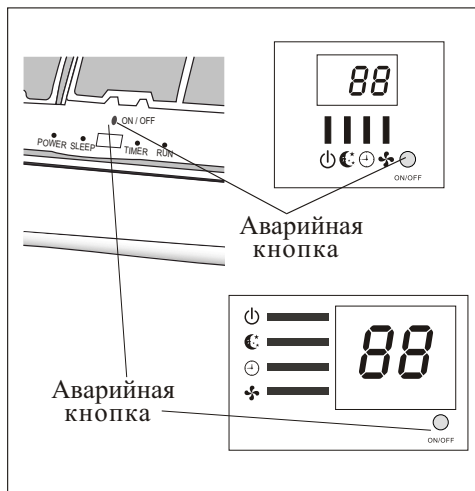

Работа в аварийном режиме

Если пульт дистанционного управления потерян, совершите следующие действия:

Поднимите переднюю панель чтобы достичь аварийной кнопки кондиционера.

1. При однократном нажатии аварийной кнопки (один гудок) кондиционер будет работать в режиме усиленного охлаждения.
 2. При двукратном нажатии аварийной кнопки (два гудка) кондиционер будет работать в режиме усиленного обогрева.
 3. Чтобы отключить блок, нажмите кнопку еще раз (один долгий гудок). После 30 минут работы в усиленном режиме, кондиционер переходит в автоматический режим работы.
- Автоматический режим описан на странице 15 .

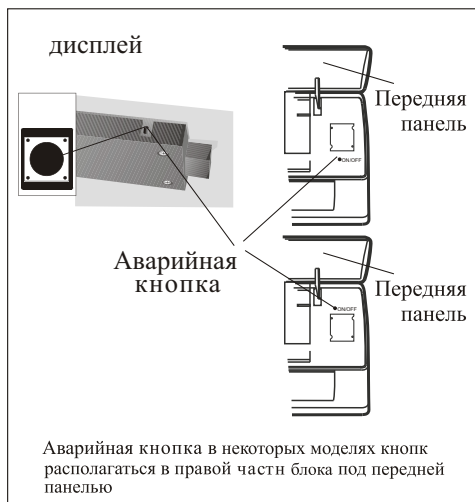

⚠ Внешний вид и расположение аварийной кнопки у разных моделей может отличаться, но её назначение одинаково.

Примечание: внешнее статическое давление тепловых насосов у всех моделей равно 0 Па.

ПУЛЬТ ДИСТАНЦИОННОГО УПРАВЛЕНИЯ

№.	Кнопка	Назначение
1	▲ TEMP UP [увеличить]	Увеличение температуры или времени на одну единицу
2	▼ TEMP DN [уменьшить]	Уменьшение температуры или времени на одну единицу
3	ON/OFF [Вкл\Выкл]	Включение / выключение кондиционера
4	FAN [Вентилятор]	Выбор скорости вентилятора: автоматическая / низкая / средняя/ высокая
5	TIMER [Таймер]	Установка автоматического включения / выключения
6	SLEEP [режим сна]	Активация режима сна
7	ECO [Экономичный режим]	При нажатии этой кнопки в режиме охлаждения, температура возрастет на 2 градуса (по сравнению с установленной температурой). При нажатии этой кнопки в режиме обогрева, температура снизится на 2 градуса (по сравнению с установленной температурой).
8	MODE [Режим]	Выбор режима работы
9	SUPER [Максимально]	При нажатии этой кнопки в режиме охлаждения, прибор будет поддерживать самую низкую возможную температуру - 16 градусов по Цельсию. При нажатии этой кнопки в режиме обогрева, прибор будет поддерживать самую высокую возможную температуру - 31 градус по Цельсию.
10	SWING [Направление]	Включение или выключение поворота дефлектора
11	CLOCK [Часы]	При нажатии этой кнопки индикатор времени начнет мигать, с помощью кнопок со стрелками (1, 2) можно будет настроить время (одно нажатие кнопки увеличивает время на 1 минуту, при продолжительном нажатии время меняется быстрее). Когда верное время установлено, следует нажать кнопку еще раз чтобы зафиксировать его.
12	DISPLAY [Дисплей]	Включение / Выключение дисплея (при его наличии)
13	HEALTHY [Оздоровительный режим]	Включение / выключение оздоровительного режима. С помощью данной кнопки осуществляется контроль ионизатора или плазмогенератора (только для моделей инверторного типа).
14	3D	В кондиционерах настенного типа данная кнопка не функциональна. При нажатии кнопки горизонтальная и вертикальная заслонки поворачиваются синхронно.
15	RESET [Перезагрузка]	Перезагрузка пульта управления
16	ANTI-MILDEW [Анти-плесень] or Mute [Немой]	Активация функции анти плесень либо Активация бесшумного режима

⚠ Внешний вид пульта дистанционного управления может изменяться в зависимости от модели кондиционера.

⚠ В некоторых моделях кнопки и индикаторы могут различаться и располагаться иначе, но их функция одинакова.

⚠ Устройство подтверждает прием сигнала от ПДУ коротким звуковым сигналом.

ПУЛЬТ ДИСТАНЦИОННОГО УПРАВЛЕНИЯ

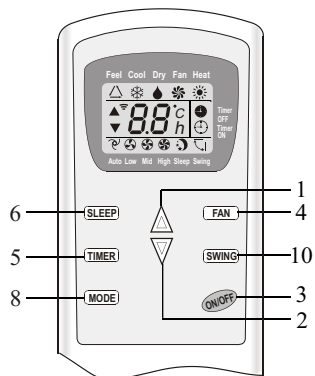
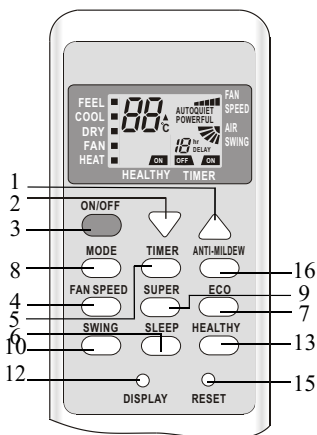
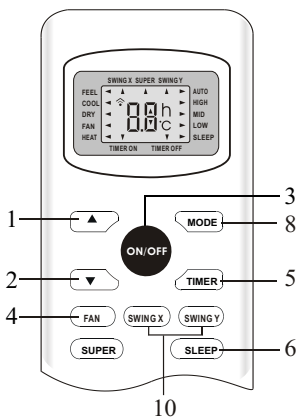
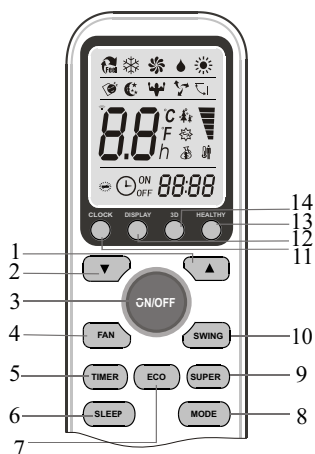
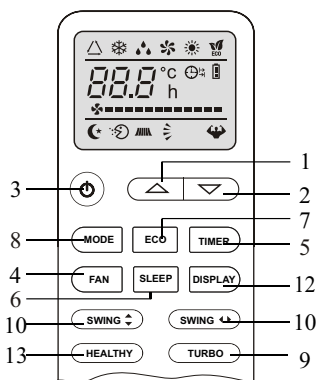
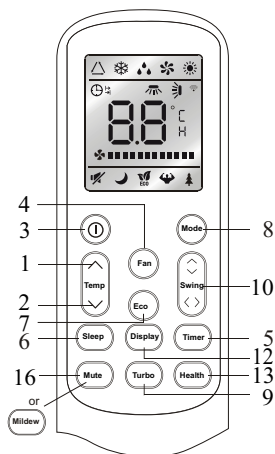















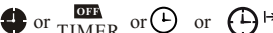
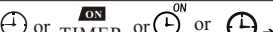

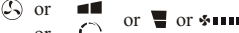



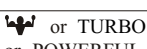

⚠ Внешний вид пульта дистанционного управления может изменяться в зависимости от модели кондиционера.

⚠ В некоторых моделях кнопки и индикаторы могут различаться и располагаться иначе, но их функция одинакова.

ПУЛЬТ ДИСТАНЦИОННОГО УПРАВЛЕНИЯ

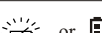
Дисплей пульта дистанционного управления
Значения символов жидкокристаллического экрана дисплея

№.	Символ	Значение
1		Индикатор автоматического режима
2		Индикатор охлаждения
3		Индикатор осушения
4		Индикатор "работа только вентилятора"
5		Индикатор обогрева
6		Индикатор получения сигнала
7		Индикатор выключения таймера
8		Индикатор включения таймера
9		Индикатор автоматического включения вентилятора
10		Индикатор низкой скорости вентилятора
11		Индикатор средней скорости вентилятора
12		Индикатор высокой скорости вентилятора
13		Индикатор режима сна
14		Индикатор комфортного сна (дополнительный)
15		Индикатор "I feel [я чувствую]" (дополнительный)
16		Индикатор вращения заслонок
17		Индикатор вращения заслонок и дефлекторов
18		Индикатор SUPER [Максимально]
19		Индикатор HEALTHY [Оздоровительный режим]
20		Индикатор ECO [Экономичный режим]
21		Индикатор ANTI-MILDEW [Анти-плесень]
22		Индикатор батареи питания
23		Индикатор часов
24		Индикатор бесшумного режима

ПУЛЬТ ДИСТАНЦИОННОГО УПРАВЛЕНИЯ

Начало работы

Как вставлять батарейки

Снимите крышку с батарейного отсека, сдвинув ее в направлении, указанном стрелкой.

Вставьте новые батарейки так, чтобы (+) и (-) батарейки были расположены верно.

Закройте батарейный отсек крышкой, сдвинув ее на прежнее место.

- ⚠️ Используйте 2 батарейки типа LRO 3 AAA на 1.5 В. ("мизинчиковые"). Не используйте аккумуляторные батарейки. Старые батарейки заменяются новыми при снижении яркости дисплея. И использованные батарейки должны утилизироваться в соответствии с нормами страны использования.

⚠️ Пояснение к рисунку 1:

- i. При первичной установке или смене батареек ПДУ обратите внимание на двухрядный переключатель, расположенный под задней крышкой.

Положение двухрядного переключателя	Значение
°C	Дисплей настроен на шкалу Цельсия
°F	Дисплей настроен на шкалу Фаренгейта
Cool [Холод]	Пульт настроен на режим охлаждения
Heat [Тепло]	Пульт настроен на режим обогрева

- ii. **ВНИМАНИЕ:** После настройки положения переключателя батарейки следует вынуть и вновь совершить описанные выше действия.

⚠️ Пояснение к рисунку 2:

При первичной установке или смене батареек следует настроить ПДУ. Это очень просто: как только установка батареек окончена, символы ❄️ (охлаждение) и ☀️ (обогревание) начнут мигать. При нажатии любой кнопки во время появления на экране иконки режима охлаждения, ПДУ настраивается на режим "только охлаждение". При нажатии любой кнопки во время появления на экране иконки режима обогрева, ПДУ настраивается на режим обогрева.

- ⚠️ **ВНИМАНИЕ:** Когда пульт настроен на режим охлаждения, активация функции обогрева в моделях, оснащенных тепловым насосом будет невозможна. При необходимости активации функции обогрева следует вынуть батарейки и повторить описанные выше действия.

- ⚠️ 1. Направляйте ПДУ на кондиционер
 2. Между ПДУ и приёмником сигнала кондиционера не должно быть никаких лишних предметов.
 3. Не оставляйте ПДУ под прямыми солнечными лучами
 4. Храните ПДУ на расстоянии не менее 1 м. от телевизора и других электроприборов.

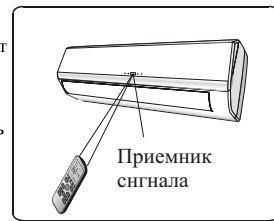
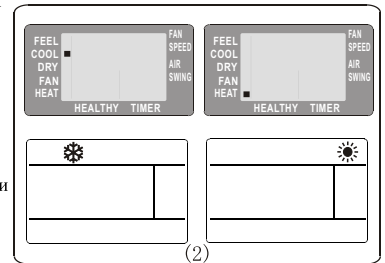
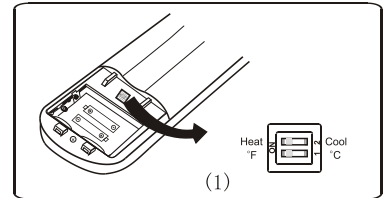
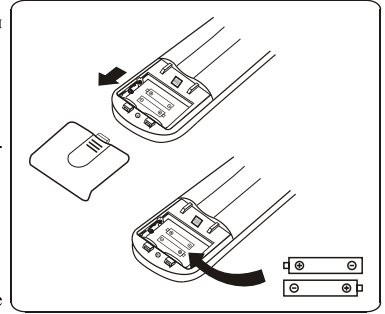

Рекомендации по размещению и использованию ПДУ (при его наличии)
 ПДУ может быть размещен на специальной настенной подставке.

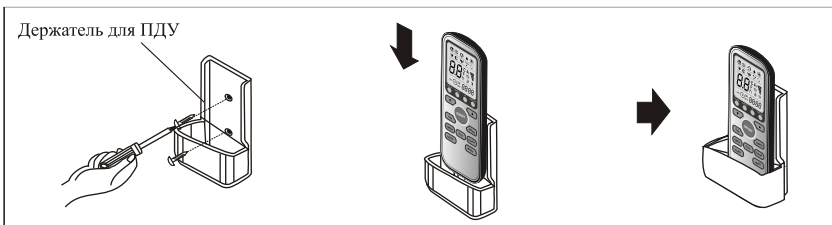

РЕЖИМЫ РАБОТЫ

Воздух попадает внутрь кондиционера с помощью вентилятора через решетку передней панели и проходит через фильтр, очищаясь от загрязнений. Затем воздух направляется в теплообменник, где он охлаждается и осушается, либо нагревается.

По окончании цикла вентилятор нагнетает в комнату свежий воздух, направление струи воздуха регулируется заслонками, которые двигаются вверх и вниз и которые можно вручную сдвинуть влево или вправо с помощью вертикальных дефлекторов.

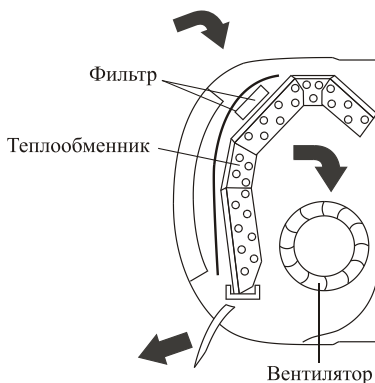

Контроль направления воздушного потока



Выходящий воздушный поток равномерно распределяется по помещению. Можно выбрать оптимальное направление воздушного потока

Кнопка **SWING** или **SWING** включает функцию “ЗАСЛОНКА”, направление воздушного потока чередуется: вверх-вниз для равномерного распределения воздуха в помещении.

Кнопка **SWING** включает функцию “ЗАСЛОНКА”, направление воздушного потока осуществляется справа налево.

- в режиме охлаждения расположите заслонки горизонтально;
- в режиме нагревания разверните заслонки вверх, так как теплый воздух поднимается.

Положение дефлекторов, находящихся под заслонками можно настроить вручную. С помощью дефлекторов воздух можно направить влево или вправо.

Изменение положения дефлекторов производить только при выключенном приборе!

Примечание!

Горизонтальный авто-свинг (слева направо) - опция.

Данная опция предназначена для определенных моделей.

ОСТОРОЖНО!

Никогда не пытайтесь настроить вручную положение заслонок, поскольку это может привести к повреждению сложного и хрупкого механизма!

ОПАСНО!

Не вставляйте пальцы, или какие-либо предметы в воздуховыпускное отверстие! Лопасты вентилятора, вращающиеся на большой скорости, могут привести к травме!

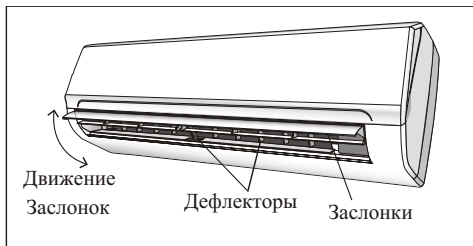
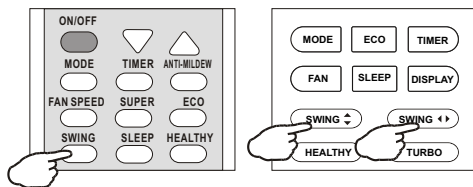
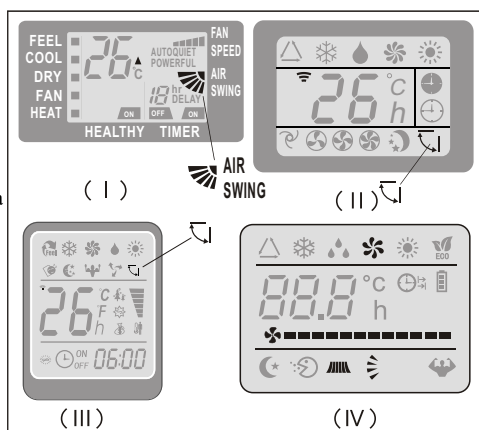

РЕЖИМЫ РАБОТЫ

Режим охлаждения

COOL ■ Функция охлаждения позволяет кондиционеру охлаждать комнату и, в то же время, уменьшает влажность воздуха.

Чтобы активировать функцию охлаждения (COOL), держите нажатой кнопку MODE до появления на экране символа ❄️ (COOL).

Режим охлаждения активируется нажатием кнопок со стрелками и установке с их помощью температуры более низкой, чем в помещении.

Для более успешной работы кондиционера, настройте температуру (1), скорость (2), направление воздушного потока (3) нажатием соответствующих кнопок.

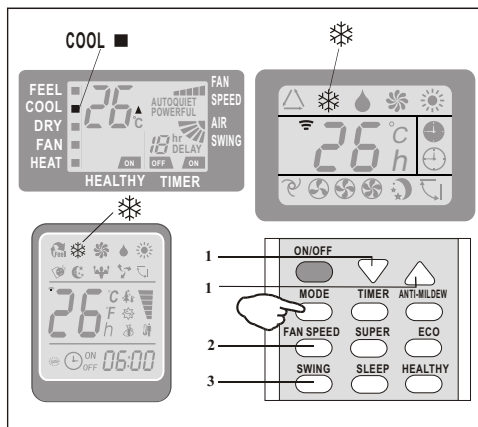

Режим обогрева

HEAT ■ Функция обогрева позволяет кондиционеру нагревать воздух.

Чтобы активировать функцию обогрева (HEAT), держите нажатой кнопку MODE до появления на экране символа ☀️ (HEAT).

Режим обогрева активируется нажатием кнопок со стрелками и установке с их помощью температуры более высокой, чем в помещении.

Для более успешной работы кондиционера, настройте температуру (1), скорость (2), направление воздушного потока (3) нажатием соответствующих кнопок.

⚠️ Данное устройство оборудовано функцией "Hot Start". При включении этой функции запуск осуществляется медленно, и после нескольких секунд начинает отдавать теплый воздух.

⚠️ В режиме нагрева может автоматически включиться режим размораживания для снятия льда испарителя. Эта процедура может длиться 2-10 минут, вентиляторы останавливаются. После Размораживания, кондиционер автоматически возвращается в режим нагрева.

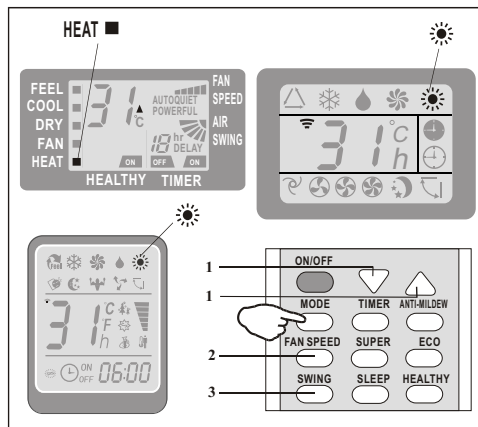

РЕЖИМЫ РАБОТЫ

Режим таймера - Таймер включен

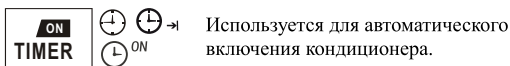

Запрограммировать время включения можно только при выключенном приборе.

Нажмите кнопку TIMER [Таймер], установите нужную температуру нажатием кнопок со стрелками, снова нажмите кнопку TIMER, задайте требуемое время с помощью кнопок со стрелками. Нажимайте кнопки со стрелками до тех пор, пока на экране не появится значение временного промежутка, соответствующего времени от момента установки таймера до желаемого момента начала работы кондиционера.

ВАЖНО!

До установки желаемого времени включения прибора, настройте желаемый режим включения с помощью кнопки MODE [режим] (2) и скорость вентилятора с помощью кнопки FAN [вентилятор] (2). Выключите кондиционер (с помощью кнопки ON/OFF).

Примечание: чтобы отменить установленную функцию, нужно еще раз нажать кнопку TIMER.

Примечание: при отключении электроэнергии требуется заново установить таймер.

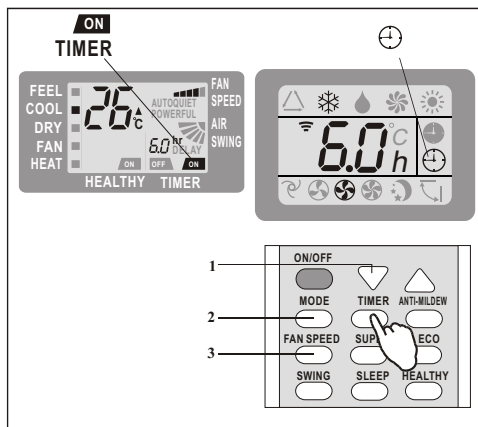

экран внутреннего блока

Режим таймера - Таймер выключен

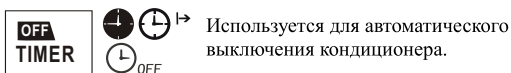

Запрограммировать время выключения можно только при включенном приборе.

Нажмите кнопку TIMER [Таймер], задайте требуемое время с помощью кнопок со стрелками. Нажимайте кнопки со стрелками до тех пор, пока на экране не появится значение временного промежутка, соответствующего времени от момента установки таймера до желаемого момента завершения работы кондиционера.

Примечание: чтобы отменить установленную функцию, нужно еще раз нажать кнопку TIMER.

Примечание: при отключении электроэнергии требуется заново установить таймер.

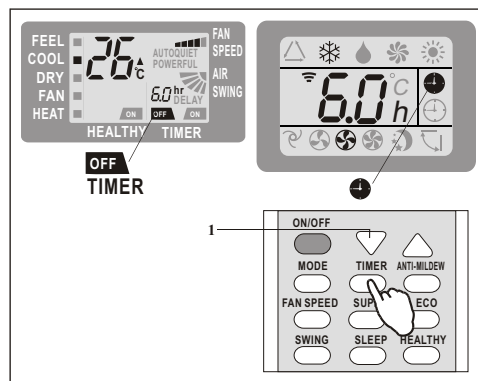

экран внутреннего блока

⚠ *Примечание:* Когда время установлено верно, функция Таймера может быть задана с шагом в полчаса.



экран внутреннего блока

РЕЖИМЫ РАБОТЫ

Режим вентилятора

FAN ■



При работе в режиме вентилятора, кондиционер просто вентилирует помещение.

Для установки режима вентилятора FAN, нажмите кнопку MODE [режим] до появления на дисплее значка

При нажатии кнопки FAN скорость вращения вентилятора меняется в такой последовательности: низкая / средняя / высокая / автоматическая.

В памяти кондиционера сохраняется скорость, которая была установлена в предыдущих режимах работы.

В автоматическом режиме кондиционер самостоятельно выбирает скорость вращения вентилятора и режим работы (охлаждение или обогревание).

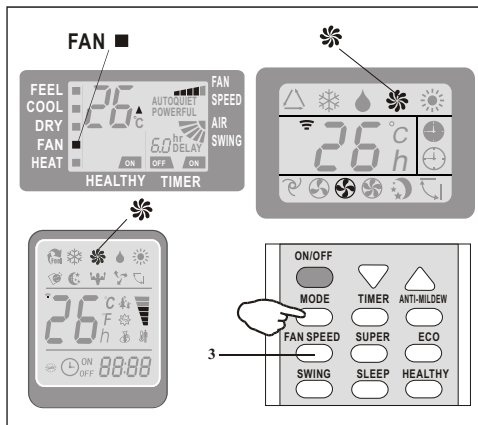

Режим осушения

DRY ■



С помощью этой функции понижается влажность воздуха, и создаются более комфортные условия.

Для установки режима осушения, нажмите кнопку MODE [режим] до появления на экране символа (DRY). Функция автоматически изменяет циклы охлаждения и вентилирования.

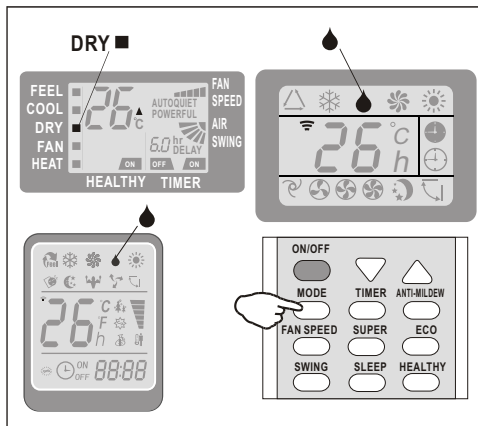

РЕЖИМЫ РАБОТЫ

Режим FEEL - автоматический режим



Автоматический режим.

Для включения автоматического режима работы, держите нажатой кнопку MODE на ПДУ то появления на дисплее символа \triangle (FEEL \blacksquare).

В данном режиме скорость вентилятора и температура задаются автоматически, в соответствии с температурой помещения (анализ воздуха осуществляется датчиком, расположенным во внутреннем блоке) для создания наиболее комфортных условий.

t среды	Режим работы кондиционера	Автоматическая t
< 20°C	Обогревание (для кондиционеров, оснащенных тепловасосами), вентилятор (при отсутствии режима нагревания)	23°C
20°C~26°C	Осушение	18°C
> 26°C	Охлаждение	23°C

Для оптимизации работы кондиционера, настройте температуру (+/- 2 градуса C) (1), скорость (2) и направление воздушного потока (3) нажимая указанные кнопки.

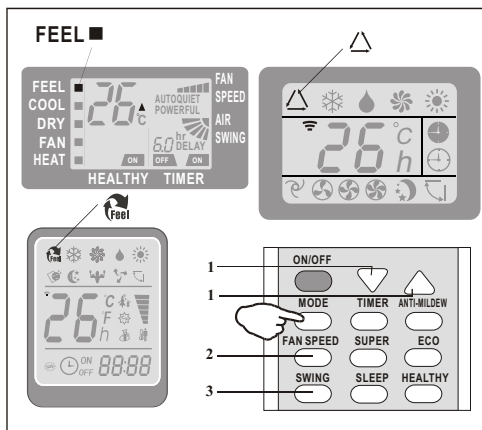

Режим сна



Для активации режима сна, нажмите кнопку SLEEP на ПДУ до появления на дисплее символа ☾ (AUTOQUIET).

Функция "режим сна" автоматически настраивает температуру в помещении для создания комфортных условий для сна. В режиме охлаждения или осушения, установленная температура будет автоматически подниматься на 1 градус C каждые 60 минут. Всего температура поднимется на 2 градуса C за 2 часа.

В режиме обогрева установленная температура будет постепенно понижаться и снизится на 2 градуса C в течении первых 2 часов работы.

После 10 часов работы в режиме сна кондиционер автоматически отключается.

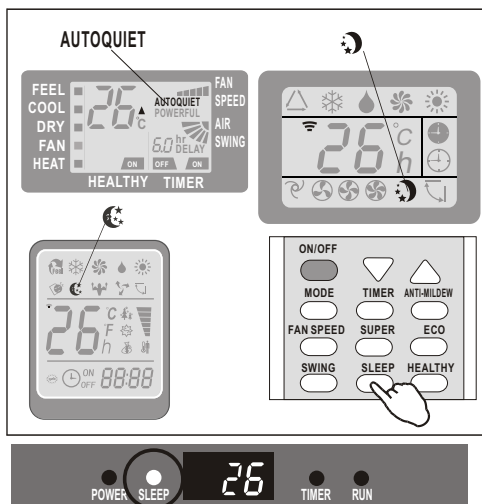

экран внутреннего блока

АВТОМАТИЧЕСКАЯ ЗАЩИТА КОНДИЦИОНЕРА

Кондиционер предназначен для работы в обычных условиях. В случае нестандартных условий, описанных ниже, устройство может прекратить работу в целях безопасности.

Для Таб. 1 Модели климатических условий:

NO.	Режим	
1	Нагревание	Наружная температура выше 24°C
		Наружная температура ниже -7°C
		Температура в помещении выше 27°C
2	Охлаждение	Наружная температура выше 43°C
		Температура в помещении ниже 21°C
3	Осушение	Температура в помещении ниже 18°C

Для (Таб. 3) Моделей тропических климатических условий:

NO.	Режим	
1	Нагревание	Наружная температура выше 24°C
		Наружная температура ниже -7°C
		Температура в помещении выше 27°C
2	Охлаждение	Наружная температура выше 52°C
		Температура в помещении ниже 21°C
3	Осушение	Температура в помещении ниже 18°C

 После прекращения работы или смены режима кондиционер потребует около 3 минут ожидания для перезапуска в целях безопасности.

 Указанная мощность и эффективность указаны для тестирования в условиях полной нагрузки*

*Максимальная скорость вентилятора внутреннего блока и максимальный угол раскрытия регулирующих заслонок.

ВНУТРЕННИЙ БЛОК

- Установите внутренний блок кондиционера на надежную стену, которая не подвергается вибрациям.
- Отверстия впуска и выпуска воздуха не должны быть чем-либо заслонены: воздух должен свободно распространяться по комнате.
- Не устанавливайте блок рядом с источником тепла, пара или воспламеняющегося газа.
- Устанавливайте прибор рядом с электрической розеткой или отдельной цепью.
- Не устанавливайте прибор в месте, где он будет подвержен воздействию прямых солнечных лучей.
- Устанавливайте кондиционер таким образом, чтобы расстояние между внутренним и наружным блоком было минимальным.
- Устанавливайте прибор так, чтобы можно было осуществлять слив воды.
- Регулярно проверяйте корректную работу прибора. Оставьте расстояние между прибором и стеной или потолком, как показано на рисунке.
- Установите внутренний блок так, чтобы фильтр был в зоне легкой досягаемости.

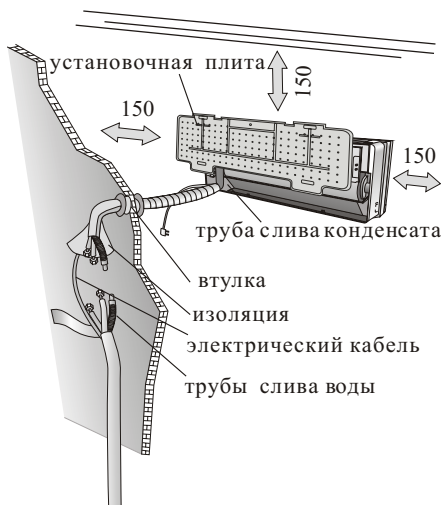

НАРУЖНЫЙ БЛОК

- Не устанавливайте наружный блок рядом с источниками тепла, пара или воспламеняющегося газа.
- Не устанавливайте блок в слишком ветреных или пыльных местах.
- Не устанавливайте блок там, где ходят люди. Выберите место, где выхлоп воздуха и шум не будет мешать соседям.
- Избегайте установки блока там, где он будет подвержен воздействию прямых солнечных лучей (в противном случае используйте дополнительную защиту прибора, которая, однако, не должна препятствовать свободному впуску и выпуску воздуха).
- Оставьте расстояние между прибором и какими-либо объектами, как показано на рисунке, чтобы обеспечить свободную циркуляцию воздуха.
- Подберите для наружного блока устойчивое и безопасное место.
- Если наружный блок вибрирует во время работы, подложите под него резиновую подкладку.

минимальное бронированное пространство (мм) указано в рисунке



Схема установки



Установка кондиционера может осуществляться только специалистами. Покупатель должен удостовериться в наличии у компании по установке или специалиста соответствующей квалификации и опыта.

РУКОВОДСТВО ПО УСТАНОВКЕ КОНДИЦИОНЕРА - Установка внутреннего блока

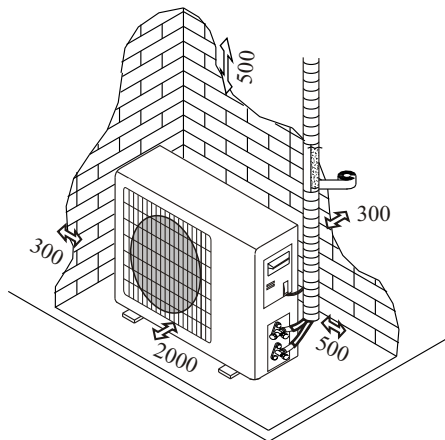
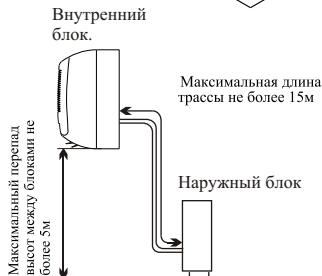
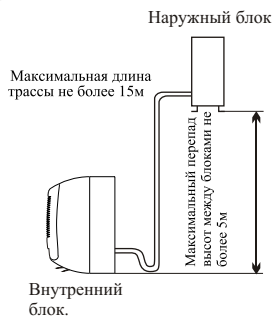
Перед началом установки решите, где будут располагаться внутренний и наружный блоки, учитывая так же и расстояния, которые следует оставить между кондиционером и стеной, потолком и любыми предметами.

⚠ Внутренний блок устанавливается непосредственно в желаемой комнате. Избегайте установки внутреннего блока в коридорах и проходных помещениях.

⚠ Внутренний блок устанавливается на высоте не менее 2.5 метров от пола.

Для установки необходимо:

Крепление установочной плиты

1. С помощью нивелира обеспечьте точную горизонтальность и вертикальность осей установочной плиты.
2. Просверлите в стене отверстия глубиной 32мм
3. Вставьте в отверстия пластиковые анкеры.
4. С помощью крестообразных винтов (саморезов) закрепите установочный щит на стене.
5. Проверьте надежность крепления установочной плиты.

Примечание: форма установочной плиты может отличаться от представленной на рисунке, но установка производится аналогично.

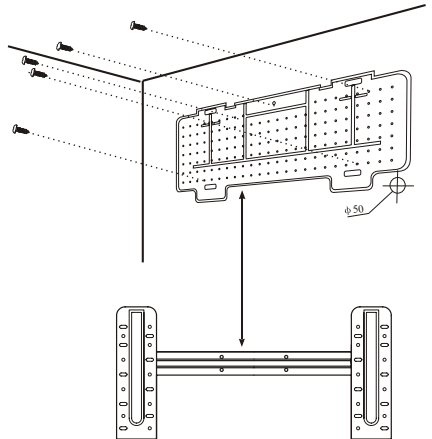

Сверление отверстия в стене для трубы

1. Выберите место в стене для сверления отверстия для трубы (при необходимости), учитывая расположение установочной плиты.
2. Вставьте гибкий фланец в отверстие в стене для поддержания его чистоты и сохранности.

⚠ Отверстие должно иметь легкий наклон наружу.

Примечание: сливная труба также должна иметь наклон наружу чтобы избежать протекания.

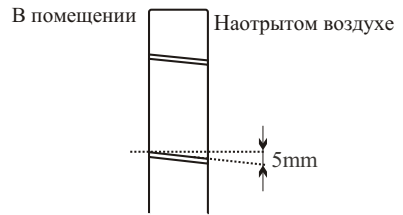

Электрические соединения - внутренний блок

1. Поднимите переднюю панель
2. Снимите крышку, как показано на рисунке (открутив винт или отогнув зажимы).
3. Схема электрических соединений дается на правой части блока под передней панелью.
4. Соедините кабеля с клеммой с винтовым креплением, в соответствии с номерами, соблюдая правила техники безопасности.

⚠ Кабель, соединяющий внутренний и наружный блоки, должен быть для наружного использования

⚠ Розетка должна находиться в зоне досягаемости, чтобы при необходимости прибор можно было отключить от сети.

⚠ Следует обеспечить надежное заземление.

⚠ Если силовой кабель поврежден, обратитесь в сервисный центр за предоставлением замены.

Примечание: кабеля подсоединены к главной печатной плате внутреннего блока производителем, в соответствии с моделью кондиционера без клеммной колодки.

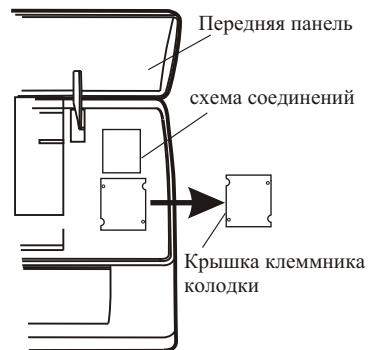

Монтаж труб для циркуляции хладагента

Трубы могут идти в одном из направлений, обозначенном цифрами на рисунке. Если труба идет в направлении 1 или 3, сделайте резак прорез в желобке со стороны внутреннего блока. Ведите трубы по направлению к отверстию в стене и свяжите вместе с помощью изолянта медные трубы, сливную трубу и электрокабеля. Сливная труба должна при этом располагаться внизу, чтобы вода могла свободно стекать.

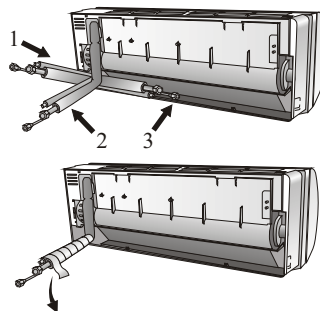

Правильное положение соединительных трубок

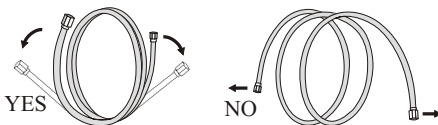

Удлинение трубок

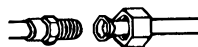

Моментный ключ

Соединение с внутренним блоком

1. Установите сливной шланг под трубой, стараясь не создавать перегибов и колен
2. Вставьте конусную гайку и установите фланец на самый конец соединительной трубы.
3. Закрепите соединение с помощью двух гаечных ключей, работая в противоположных направлениях.

Дренаж конденсата внутреннего блока

Дренаж конденсата внутреннего блока необходим для успешного монтажа.

1. Установите сливной шланг под трубой, стараясь не создавать сифон.
2. Сливной шланг должен быть наклонен для обеспечения слива.
3. Не сгибайте сливной шланг, не оставляйте его висеть, не сворачивайте и не опускайте его конец в воду. Если к сливному шлангу добавлено удлинение, удостоверьтесь, место соединения обмотано изоляцией.
4. Если трубы идут вправо, электрокабель и сливной шланг должны быть обмотаны изоляцией и прикреплены в задней части блока к трубам.

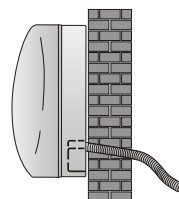

YES

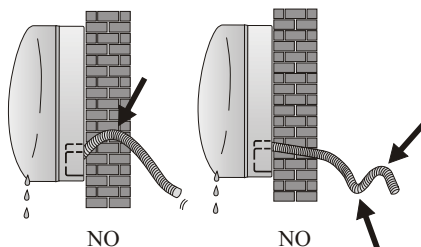

NO

NO

- 1) Вставьте соединение труб в соответствующее отверстие
- 2) Нажмите, чтобы присоединить трубы к основанию.

Монтаж внутреннего блока

После монтажа труб, произведенного в соответствии с инструкциями, проведите соединительные кабеля. Затем установите сливную трубу. Затем обмотайте трубу, кабеля и сливную трубу изолирующим материалом.

1. Подготовьте трубы, кабеля и сливной шланг.
2. Обмотайте соединительные части труб изоляцией, защитив сверху виниловой плёнкой.
3. Проведите связанные трубы, кабеля и сливную трубу через отверстие в стене и надежно закрепите внутренний блок на верхней части установочной плиты.
4. Плотно прижмите нижнюю часть внутреннего блока к установочной плите

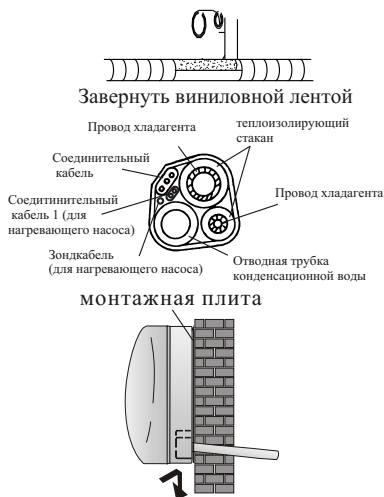

РУКОВОДСТВО ПО УСТАНОВКЕ КОНДИЦИОНЕРА - Монтаж внешнего блока

- Внешний блок должен быть установлен на крепкую и надежную стену и закреплен.
- Перед присоединением труб и кабелей следует: выбрать оптимальное расположение на стене, предусмотрев пространство для удобства технического обслуживания.
- Прикрутите кронштейн к стене с помощью анкеров, подбор которых зависит от типа стены.
- Используйте большее количество анкеров, чем обычно требуется для такого веса, чтобы избежать вибрирования в ходе работы и чтобы обеспечить надежное крепление кондиционера надолго.
- Блок должен быть установлен в соответствии с ограничениями и правилами Вашей страны.

Дренаж конденсата наружного блока (только для моделей с теплонасосом)

Конденсат и лёд, образовавшийся во внешнем блоке может быть выведен через сливную трубу.

1. Дренажное отверстие должно находиться в 25 миллиметровом отверстии блока, как показано на рисунке.
2. Соедините сливную трубу и сливное отверстие. Позаботьтесь о том, чтобы вода сливалась в подходящее для этого место.

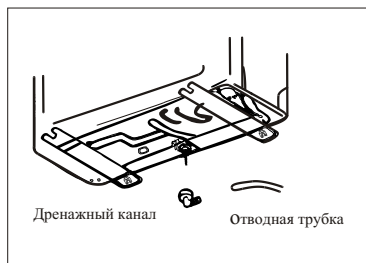

Электрические соединения

1. Снимите крышку.
2. Подсоедините провода кабеля к клеммной табличке, используя ту же нумерацию, что и во внутреннем блоке.
3. Для наладки электрических соединений изучите электрическую схему на задней поверхности крышки.
4. Зафиксируйте кабеля тросовым зажимом.
5. Обеспечьте надежное заземление.
6. Закройте крышку.

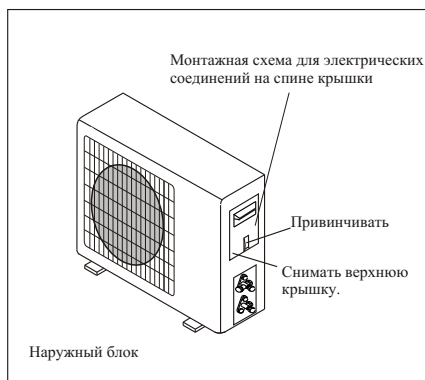

Соединения труб

Вверните конусные гайки в наружный блок, выполняя ту же последовательность действий, что и для внутреннего блока.

Чтобы избежать протечки, обратите внимание на следующие моменты:

1. Затяните конусные гайки с помощью двух ключей. Старайтесь не повредить трубы.
2. Если вращающийся момент недостаточно затянут, может возникнуть протечка. При чрезмерном затягивании вращающегося момента также вероятна протечка, поскольку фланец может быть поврежден.
3. Наиболее надежное крепление обеспечивается с помощью использования ключа с ограничением по крутящему моменту и нераздвижного гаечного ключа: обратитесь к таблице на странице 23.

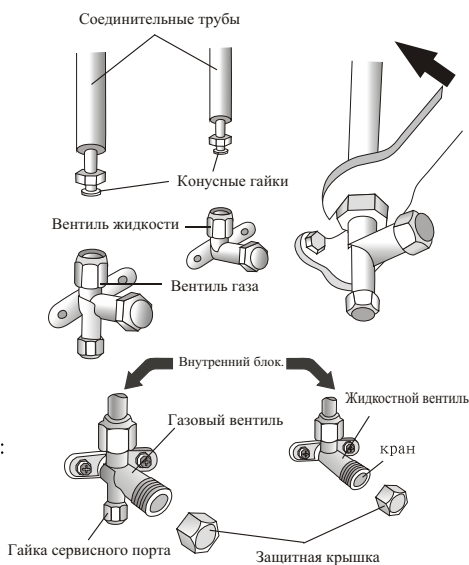

Спуск воздуха и влаги

Накопление воздуха и влаги в цепи хладагента приводит к неполадкам компрессора. Соединив внутренний и наружный блоки, устраните воздух и влагу из цепи хладагента с помощью вакуумного насоса.

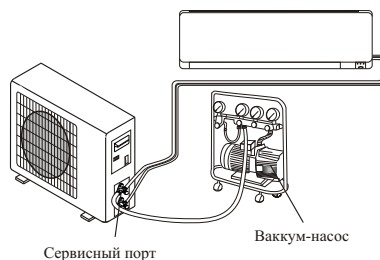

Спуск воздуха и влаги

Воздух и вода в циркулирующем хладагенте могут вызвать перебои в работе компрессора.

После соединения внутреннего и внешнего блоков необходимо удалить воздух и воду из контура при помощи вакуумного насоса.

- (1) Открутите и снимите колпачки с двухсторонних и трехсторонних вентиляей.
- (2) Открутите и снимите колпачки с сервисного отверстия.
- (3) Подсоедините шланг вакуумного насоса к сервисному отверстию.
- (4) Работайте вакуумным насосом 10-15 минут до достижения абсолютного вакуума (10 мм ртутного столба).
- (5) Продолжайте работать вакуумным насосом, закрутите в месте соединения ручку низкого давления вакуумного насоса. Остановите вакуумный насос.
- (6) Приоткройте на 1/4 оборота двухсторонний вентиль и закройте его через 10 секунд.
Проверьте все соединения деталей на предмет подтекания с помощью жидкого мыла или электронного прибора для определения протечки.
- (7) Поверните двухсторонние и трехсторонние вентили. Отсоедините шланг вакуумного насоса.
- (8) Наденьте и закрутите колпачки вентиляей.

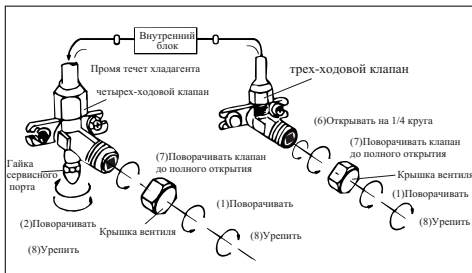
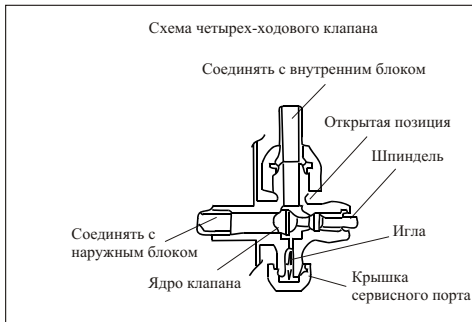

РУКОВОДСТВО ПО УСТАНОВКЕ КОНДИЦИОНЕРА - Последние шаги

1. Оберните все соединения внутреннего блока изоляционным материалом и зафиксируйте изолентой.
2. Зафиксируйте излишки сигнального кабеля, прикрепив его к трубам или внешнему блоку.
3. Зафиксируйте трубы на стене (предварительно обмотав их изолентой) с помощью зажимов или пластиковых креплений.
4. Закройте отверстие в стене, через которое проходят трубы так, чтобы исключить проникновение через него влаги и воздуха.

Тестирование внутреннего блока

- Происходит ли нормально включение/выключение прибора, включение вентилятора?
- Функционируют ли режимы должным образом?
- Работает ли таймер, сохраняются ли настройки?
- Горят ли лампочки-индикаторы?
- Функционирует ли должным образом клапан направления потока воздуха?
- Регулярно ли сливается ли конденсат?

Тестирование наружного блока

- Возникает ли во время работы прибора ненормальный шум или вибрации?
- Может ли шум, поток воздуха или слив воды доставить неудобство соседям?
- Нет ли протечки охлаждающей жидкости?

Примечание: Электронный контроллер позволяет компрессору начать работу только спустя три минуты после поступления напряжения в систему.

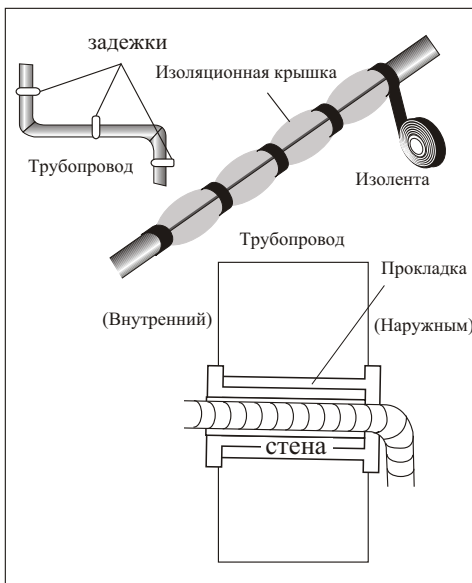

РУКОВОДСТВО ПО УСТАНОВКЕ КОНДИЦИОНЕРА - Информация для установщика

Производительность модели с фиксированными оборотами (Btu* / час)	5k	7k	9k	12k	15/18k	22/24k	28/30/36k
Диаметр трубы для жидкости	1/4 " (ф 6)	1/4 " (ф 6)	1/4 " (ф 6)	1/4 " (ф 6)	1/4 " (ф 6)	3/8 " (ф 9.52)	3/8 " (ф 9.52)
Диаметр газовой трубы	3/8 " (ф 9.52)	3/8 " (ф 9.52)	3/8 " (ф 9.52)	1/2 " (ф 12)	1/2 " (ф 12)	5/8 " (ф 15.88)	5/8 " (ф 15.88)
Длина трубок при стандартной заправке хладагентом	3m	3m	3m	3m	4m	4m	4m
Максимальное расстояние между внутренним и наружным блоками	15m	15m	15m	15m	15m	15m	15m
Дозаправка хладагентом	20g/m	20g/m	20g/m	20g/m	30g/m	30g/m	30g/m
Максимальная разница между уровнем наружного и внутреннего блока	5m	5m	5m	5m	5m	5m	5m
Тип хладагента (1)	R22	R22	R22	R22	R22	R22	R22

Производительность модели с фиксированными оборотами (Btu* / час)	7k	9k	12k	15/18k	22/24k	28/30/36k
Диаметр трубы для жидкости	1/4 " (ф 6)	1/4 " (ф 6)	1/4 " (ф 6)	1/4 " (ф 6)	3/8 " (ф 9.52)	3/8 " (ф 9.52)
Диаметр газовой трубы	3/8 " (ф 9.52)	3/8 " (ф 9.52)	3/8 " (ф 9.52)	1/2 " (ф 12)	5/8 " (ф 15.88)	5/8 " (ф 15.88)
Длина трубок при стандартной заправке хладагентом	3m	3m	3m	4m	4m	4m
Максимальное расстояние между внутренним и наружным блоками	15m	15m	15m	15m	15m	15m
Дозаправка хладагентом	20g/m	20g/m	20g/m	30g/m	30g/m	30g/m
Максимальная разница между уровнем наружного и внутреннего блока	5m	5m	5m	5m	5m	5m
Тип хладагента (1)	R410A	R410A	R410A	R410A	R410A	R410A

Производительность модели инверторного типа (Btu* / час)	9k	12k	15/18k	22/24k
Диаметр трубы для жидкости	1/4 " (ф 6)	1/4 " (ф 6)		3/8 " (ф 9.52)
Диаметр газовой трубы	3/8 " (ф 9.52)	3/8 " (ф 9.52)	1/2 " (ф 12)	5/8 " (ф 15.88)
Длина трубок при стандартной заправке хладагентом	3m	3m	3m	4m
Максимальное расстояние между внутренним и наружным блоками	15m	15m	15m	15m
Дозаправка хладагентом	20g/m	20g/m	20g/m	30g/m
Максимальная разница между уровнем наружного и внутреннего блока	5m	5m	5m	5m
Тип хладагента (1)	R410A	R410A	R410A	R410A

(1) Согласно наклейке с данными наружного блока

Закрутка вращающегося момента для защитных колпаков и соединения фланцев

Труба	Закрутка вращающегося момента [Н x м.]	Соответствующее усилие (при использовании гаечного ключа на 20 см)		Закрутка вращающегося момента [Н x м.]
1/4 " (ф 6)	15 - 20	усилие пальцев и запястья	гайка сервисного отверстия	7 - 9
3/8 " (ф 9.52)	31 - 35	усилие запястья и плеча	предохранительные колпаки	25 - 30
1/2 " (ф 12)	35 - 45	усилие запястья и плеча		
5/8 " (ф 15.88)	75 - 80	усилие запястья и плеча		

Схема монтажа

Для различных моделей схемы электропроводки могут быть разными.

Пожалуйста, обратитесь к электрическим схемам, наклеенным на внутреннем и наружном блоке соответственно.

На внутреннем блоке схема проводки наклеивается под передней панелью;

На наружном блоке, схема проводки наклеивается на задней части наружной крышки ручки.

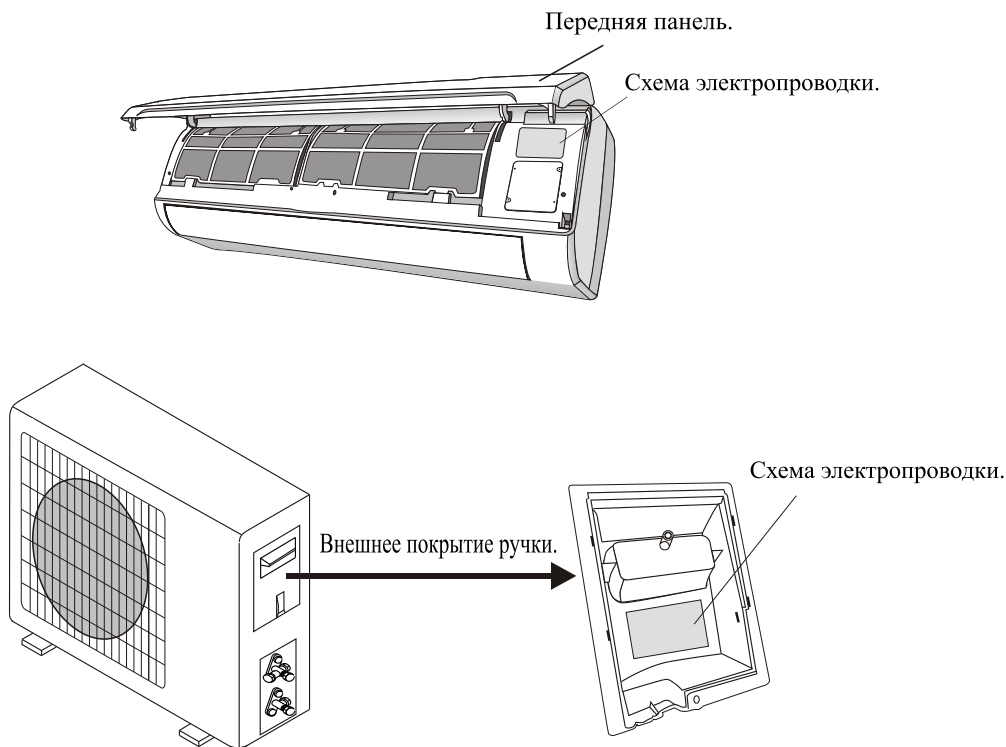

Обратите внимание: для некоторых моделей провода подключены к плате управления внутреннего блока производителем без клеммной колодки.

Спецификация кабельных проводов

Производительность модели (Втu* / час) * Втu		5k	7k	9k	12k	15/18k	22/24k	28/30/36k
		Секционный отдел						
Силовой кабель	N	1.0mm ² AWG18	1.0mm ² AWG18	1.0mm ² AWG18	1.0mm ² (1.5mm) AWG18 (AWG16)	1.5mm ² AWG16	2.5mm ² AWG14	4.0mm ² AWG12
	L	1.0mm ² AWG18	1.0mm ² AWG18	1.0mm ² AWG18	1.0mm ² (1.5mm) AWG18 (AWG16)	1.5mm ² AWG16	2.5mm ² AWG14	4.0mm ² AWG12
	E	1.0mm ² AWG18	1.0mm ² AWG18	1.0mm ² AWG18	1.0mm ² (1.5mm) AWG18 (AWG16)	1.5mm ² AWG16	2.5mm ² AWG14	4.0mm ² AWG12
Соединительный кабель	N	1.0mm ²	1.0mm ²	1.0mm ²	1.0mm ² (1.5mm)	1.5mm ²	0.75mm ²	0.75mm ²
	L	1.0mm ²	1.0mm ²	1.0mm ²	1.0mm ² (1.5mm)	1.5mm ²	0.75mm ²	0.75mm ²
	1	1.0mm ²	1.0mm ²	1.0mm ²	1.0mm ² (1.5mm)	1.5mm ²	0.75mm ²	0.75mm ²
	2	0.75mm ²	0.75mm ²	0.75mm ²	0.75mm ²	0.75mm ²	0.75mm ²	0.75mm ²
	3	0.75mm ²	0.75mm ²	0.75mm ²	0.75mm ²	0.75mm ²	0.75mm ²	0.75mm ²
	⊕	0.75mm ²	0.75mm ²	0.75mm ²	0.75mm ²	0.75mm ²	0.75mm ²	0.75mm ²

Производительность модели инверторного типа (Втu* / час)			9k	12k	18/22k	24k	
		Секционный отдел					
Силовой кабель	N		1.0mm ² (1.5mm) AWG18 (AWG16)	1.0mm ² (1.5mm) AWG18 (AWG16)	1.5mm ² AWG16	2.5mm ² AWG14	
	L		1.0mm ² (1.5mm) AWG18 (AWG16)	1.0mm ² (1.5mm) AWG18 (AWG16)	1.5mm ² AWG16	2.5mm ² AWG14	
	E		1.0mm ² (1.5mm) AWG18 (AWG16)	1.0mm ² (1.5mm) AWG18 (AWG16)	1.5mm ² AWG16	2.5mm ² AWG14	
Соединительный кабель	N		1.0mm ² (1.5mm)	1.0mm ² (1.5mm)	1.5mm ²	0.75mm ²	
	L		1.0mm ² (1.5mm)	1.0mm ² (1.5mm)	1.5mm ²	0.75mm ²	
	1		1.0mm ² (1.5mm)	1.0mm ² (1.5mm)	1.5mm ²	0.75mm ²	
	⊕		1.0mm ² (1.5mm)	1.0mm ² (1.5mm)	1.5mm ²	0.75mm ²	

Тип плавкого предохранителя на 220 В используемого в контроллере наружного блока для моделей на 7К, 9К, 12К, 15К, 16К, 18К, 22К, 24К, 30К - 50Т при мощности 3.15 А, 250 В. Тип плавкого предохранителя на 110 В используемого в контроллере наружного блока для моделей на 7К, 9К, 12К - 50Т при мощности 3.15 А, 125 В. Тип плавкого предохранителя используемого в инверторном контроллере наружного блока для моделей на 7К, 9К, 12К- 61Т при мощности 15 А, 250 В; для моделей на 18К, 22К, 24К - 65 Т при мощности 25 А, 250В.

Регулярное техническое обслуживание является важным пунктом в обеспечении надежной работы кондиционера.

Перед осуществлением технического обслуживания выключите прибор и отсоедините его от сети.

Внутренний блок

Фильтры против пыли

1. Откройте переднюю панель в направлении, указанном стрелкой.
2. Придерживая одной рукой переднюю панель, другой рукой вытащите воздушный фильтр.
3. Промойте фильтр водой. Если загрязнения фильтра носят маслянистый характер, промойте фильтр теплой водой (температура не выше 45 градусов С). Просушите фильтр в прохладном сухом месте.
4. Придерживая одной рукой переднюю панель, вставьте фильтр другой рукой.
5. Закройте панель.

Электростатический и дезодорирующий фильтр (при наличии) не моются и не чистятся, а заменяются на новые каждые 6 месяцев.

Чистка теплообменника

1. Откройте переднюю панель блока, приподнимите его и затем снимите его с крепления, чтобы облегчить процесс чистки.
2. Протрите внутренний блок тряпкой, смоченной в воде с нейтральным мылом. Не используйте для чистки растворители и агрессивные моющие средства.
3. Если батарея наружного блока засорена, очистите ее, удалив листья и загрязнения струей воздуха и небольшим количеством воды.

Техническое обслуживание в конце сезона

1. Отключите прибор от сети
2. Почистите и замените фильтры
3. В теплый и сухой день включите вентилятор в режим вентилирования и оставьте на несколько часов, чтобы блок полностью просох изнутри.

Смена батареек

Если:

- Внутренний блок не подает ответного сигнала

- Жидкокристаллический дисплей не включается

Как:

- Снимите крышку в задней части блока

- Установите новые батарейки, соблюдая полярность (+/-).

Примечание:

- Используйте только новые батарейки.

- Вынимайте батарейки из ПДУ, когда кондиционер не используется.

ВНИМАНИЕ! Не выбрасывайте батарейки в обычные мусорные баки, их следует выбрасывать в специальные баки в пунктах приёма мусора.

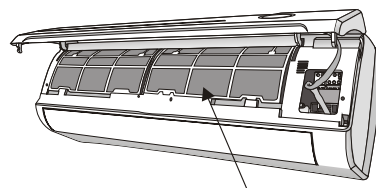
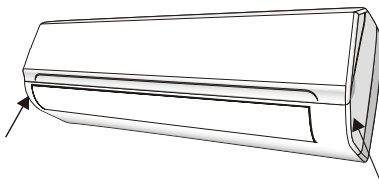

Фильтр против пыли

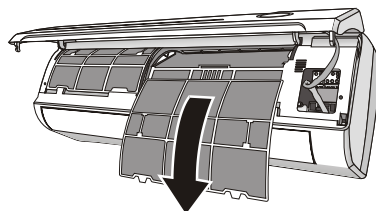

УСТРАНЕНИЕ НЕПОЛАДОК

Неполадка	Вероятная причина	
Прибор не работает	Отключение электропитания / вилка не включена в розетку	
	Повреждение вентилятора наружного или внутреннего блока	
	Повреждение термоманитного прерывателя цепи компрессора	
	Поврежден предохранитель или плавкий предохранитель	
	Повреждены контакты или вилка не включена в розетку	
	Иногда работа останавливается для предохранения прибора	
	Напряжение в сети ниже или выше допустимого для прибора	
	Активна функция включения таймера	
	Поврежден щит электронного управления	
Странных запахов	Загрязненный фильтр	
Шум текущей воды	Обратная циркуляция жидкости в контуре охлаждения	
Из воздуховыпускного отверстия идет туман	Это происходит, если воздух в комнате становится очень холодным, например в режимах "Охлаждение" и "Осушение".	
Странный звук	Звук возникает из-за расширения и сжатия передней решетки от смены температур и не свидетельствует о наличии проблемы	
Недостаточный поток теплого или холодного воздуха	Неподходящая настройка температуры	
	Отверстия входа или выхода воздуха заслонены чем-либо	
	Грязный воздушный фильтр	
	Вентилятор настроен на минимальную скорость	
	Другие источники тепла в помещении	
	Нет хладагента	
Прибор не реагирует на команды	ПДУ находится на слишком большом расстоянии от внутреннего блока	
	Батарейки ПДУ сели	
	Между ПДУ и внутренним блоком находятся препятствия	
Дисплей выключен	Функция "LIGHT" [свет] активна	
	Отключение электропитания	
Немедленно выключите кондиционер и отсоедините шнур от сети, если		
Работающий прибор издает странные звуки		
Поврежден щит электронного управления		
Повреждены плавкие предохранители или выключатели		
В прибор попала вода или какие-либо предметы		
Кабели или розетка перегрелись		
От прибора исходит сильный запах		
Сообщения об ошибках на дисплее		
При возникновении ошибки, дисплей внутреннего блока показывает следующие коды ошибок:		
	Индикатор рабочего режима	Описание ошибки
E1	Мигает один раз	Поврежден датчик измерения температуры в помещении
E2	Мигает 2 раза	Поврежден датчик измерения температуры трубы в помещении
E6	Мигает 6 раз	Поврежден двигатель вентилятора внутреннего блока

MODEL	POWER CONSUMPTION	Voltage
TAC-07CHSA/XAA1	320kwh	220V~
TAC-09CHSA/XAA1	410kwh	220V~
TAC-12CHSA/XAA1	550kwh	220V~
TAC-18CHSA/XAA1	820kwh	220V~
TAC-24CHSA/XAA1	1090kwh	220V~
TAC-07CHSA/XA81	336kwh	220V~
TAC-09CHSA/XA81	435kwh	220V~
TAC-12CHSA/XA81	575kwh	220V~
TAC-18CHSA/XA81	871kwh	220V~
TAC-24CHSA/XA81	1163kwh	220V~
TAC-09CHSA/XI	410kwh	220V~
TAC-12CHSA/XI	545kwh	220V~
TAC-18CHSA/XI	810kwh	220V~
TAC-24CHSA/XI	1085kwh	220V~

Manufacturer/ Производитель:

TCL Air Conditioner (Zhongshan) Co., Ltd.

59 NANTOU DA DAO WEST, NANTOU TOWN, ZHONGSHAN CITY,
GUANGDONG PROVINCE, 528427 CHINA

Tel: 00-86-760-8782-1559

59 Нантоу Да Дао Вест, Нантоу Таун, Чжуншань сити, Провинция Гуандонг, 528427 Китай.

Importer/Импортер (Уполномоченное лицо):

ООО "Хаскел"

143401, Московская область, город Красногорск, бульвар Строителей, дом 4, корпус 1

<https://merlion.com>

climate@starwind.com.ru

+7 495 981-84-84

