



Thinking of you
Electrolux



EDC2086PDW

КК	КЕПТІРГІШ БАРАБАН	ҚОЛДАНУ ТУРАЛЫ НҰСҚАУЛАРЫ	2
RU	СУШИЛЬНЫЙ БАРАБАН	ИНСТРУКЦИЯ ПО ЭКСПЛУАТАЦИИ	21
UK	СУШИЛЬНИЙ БАРАБАН	ІНСТРУКЦІЯ	41

МАЗМҰНЫ

1. САҚТЫҚ ШАРАЛАРЫ.....	3
2. ҚАУІПСІЗДІК НҰСҚАУЛАРЫ.....	5
3. БҰЙЫМ СИПАТТАМАСЫ.....	7
4. БАСҚАРУ ПАНЕЛІ.....	8
5. БАҒДАРЛАМА КЕСТЕСІ.....	9
6. ФУНКЦИЯЛАР.....	10
7. ПАРАМЕТРЛЕР.....	12
8. ЕҢ АЛҒАШ ПАЙДАЛАНУ АЛДЫНДА.....	13
9. ӘРКҮНДІК ҚОЛДАНУ.....	13
10. АҚЫЛ-КЕҢЕС.....	14
11. КҮТУ МЕНЕН ТАЗАЛАУ.....	15
12. АҚАУЛЫҚТЫ ТҮЗЕТУ.....	17
13. ТЕХНИКАЛЫҚ СИПАТТАМА.....	19

СІЗ ОЙЫМЫЗДА БОЛДЫҢЫЗ

Electrolux құрылғысын сатып алғаныңызға рахмет. Сіз ондаған жылдар бойғы кәсіби тәжірибе мен инновацияға сүйеніп жасалған құрылғыны таңдадыңыз. Тапқырлықтың туындысы болған, көз тартарлық бұл құрылғыны жасау барысында сіз ойымызда болдыңыз. Сондықтан, қолданған сайын тамаша нәтижеге қол жеткізе алатыныңызға сенімді болыңыз.

Electrolux әлеміне қош келдіңіз.

Біздің веб-сайтқа барып келесіні қараңыз:



Қолдануға қатысты кеңестер, кітапшалар, ақаулықты түзету, қызмет көрсету туралы ақпарат:

www.electrolux.com



Сізге барынша жақсы қызмет көрсету үшін өніміңізді мына жерге тіркеңіз:

www.registerelectrolux.com



Құрылғыңызға қажетті керек-жарақтарды, шығынды материалдарды және фирмалық қосалқы бөлшектерді сатып алу үшін:

www.electrolux.com/shop

ТҰТЫНУШЫҒА ҚЫЗМЕТ КӨРСЕТУ

Фирмалық заттарды қолдануды ұсынамыз.

Қызмет көрсету орталығына хабарласқанда келесі деректердің дайын болуын қамтамасыз етіңіз. Үлгісі, Өнім нөмірі, Сериялық нөмірі.

Деректерді техникалық ақпарат тақтайшасынан алуға болады.



Ескерту / Қауіп-қатерден сақтандыру ақпараты



Жалпы ақпарат және ақыл-кеңес



Қоршаған ортаға қатысты ақпарат

Өндіруші ескертусіз өзгеріс енгізу құқығына ие.

1. ⚠ САҚТЫҚ ШАРАЛАРЫ

Құрылғыны орнатып іске қолданар алдында бірге жеткізілген нұсқауларды мұқият оқып шығыңыз. Құрылғыны дұрыс орнатпау мен дұрыс пайдаланбау нәтижесінде адам жарақат алса және ақаулық орын алса өндіруші жауапты емес. Нұсқаулықты келешекте қарап жүру үшін үнемі сақтап қойыңыз.

1.1 Балалар мен дәрменсіз адамдардың қауіпсіздігі



НАЗАРЫҢЫЗДА БОЛСЫН!

Тұншығып қалу, жарақат алуы немесе кемтар болып қалу қаупі бар.

- Бұл құрылғыны 8 жастан асқан балалар мен денесіне, сезім жүйесіне не ақыл-есіне зақым келген адамдар не тәжірибесі аз адамдар өз қауіпсіздіктерін қамтамасыз ететін адамның қадағалауы немесе құрылғыны қауіпсіз қолдану бойынша берген нұсқауына сүйеніп, дұрыс қолданбау салдарын түсінсе қолдануына болады.
- Балаларға құрылғымен ойнауға рұқсат бермеңіз.
- 3 жасқа толмаған балаларды үнемі қарап отырмаған жағдайда құрылғыдан алыс ұстау керек.
- Орам материалдарының барлығын балалардан алыс ұстаңыз.
- Жуғыш заттардың барлығын балалардан алыс ұстаңыз.
- Құрылғының есігі ашық тұрғанда, балалар мен үй жануарларын алыс ұстаңыз.
- Құрылғы бала қауіпсіздігінің құралымен жабдықталса, оны іске қосуды ұсынамыз.
- Балалар тазалау және күтім көрсету жұмыстарын басқаның бақылауынсыз орындамауға тиіс.

1.2 Қауіпсіздік туралы жалпы ақпарат

- Бұл құрылғының техникалық сипаттамасын өзгертпеңіз.
- Егер кір жуғыш машинаның үстіне кір кептіргіш машина қойылып тұрса, орнату жинағын пайдаланыңыз. Уәкілетті дилерден алуға болатын орнату жинағын нұсқауларда көрсетілген, керек-жарағы бірге жеткізілген құрылғыларда ғана пайдалану керек. Орнатуды бастамай тұрып мұқият оқыңыз (Орнату кітапшасын қараңыз).
- Бұл құрылғыны жеке орнатуға немесе дұрыс орын қалдыра отырып ас үй қаптамасының астына орнатуға болады (Орнату кітапшасын қараңыз).
- Құрылғыны бекітілетін есіктің, сырғыма есіктің артына немесе топсасы керісінше орналасқан, құрылғының есігін толық ашуға кедергі жасайтын жерлерге орнатпаңыз.
- Табанындағы желдеткіш саңылауларға (егер бар болса) кілем кедергі жасамауға тиіс.
- Құрылғының ашасын розеткаға тек құрылғыны орнатып болғаннан кейін ғана жалғаңыз. Орнатып болғаннан кейін ашаның қол жететін жерде тұрғанына көз жеткізіңіз.
- Басқа жанармай қолданылатын құрылғылардан, сондай-ақ ашық оттан бөлінетін шығынды газдар қайта бөлмеге кірмес үшін, құрылғы орнатылған бөлменің жақсы желдетілуін қамтамасыз етіңіз.
- Шығасын ауаны құрылғыдан жанған газды немесе басқа отын түрінің шығарынды түтіндерін шығаруға арналған түтіктен шығаруға болмайды. (егер бар болса)
- Егер қуат сымына зақым келсе, қатерден сақтану үшін оны өндіруші немесе уәкілетті қызмет көрсету орталығы немесе сол сияқты білікті маман ауыстыруға тиіс.
- Ең көп салмақ 8 кг көрсетілімін орындаңыз ("Бағдарлама кестесі" тарауын қараңыз).

- Өнеркәсіптік тазалағыш құралдармен тазаланған құрылғыны пайдаланбаңыз.
- Құрылғының айналасына жиналып қалған қылқыбырды тазалаңыз.
- Құрылғыны сүзгісін салмай іске қоспаңыз. Пайдаланар алдында немесе пайдаланып болғаннан кейін қылқыбыр сүзгісін тазалаңыз.
- Жуылмаған киімдерді кір кептіргіш машинада кептірмеңіз.
- Тағам пісіретін май, ацетон, алкоголь, бензин, керосин, дақ кетіргіштер, скипидар, балауыз және балауыз кетіргіш тәрізді заттарды, кір кептіргіш машинада кептірмей тұрып, қосымша жуғыш зат пайдаланып, ыстық сумен жуу керек.
- Көбік резеңке (латекс көбік), моншада киілетін қалпақтар, су өткізбейтін текстиль, резеңкемен астарланған заттар мен киімдерді немесе резеңке толтырылған жастықтарды кір кептіргіш машинада кептіруге болмайды.
- Мата жұмсартқыштарды немесе ұқсас заттарды мата жұмсартқыштың нұсқауларында көрсетілген тәрізді пайдалану керек.
- Қалталардан шылым тұтатқыш және сіріңке тәрізді заттардың барлығын алыңыз.
- Егер барлық кір дереу алынып, қызулары тезірек тарап кетпесе, кір кептіргіш машинаны ешқашан кептіру циклы аяқталмай тұрып тоқтатпаңыз.
- Кір кептіргіш машинаның соңғы циклы кезінде, киімдердің температурасы киімдерге зақым келтірмейтін деңгейде болуы үшін қызу бөлінбейді (салқындату циклы).
- Құрылғыны жөндеу алдында электр желісінен ағытып, ашасын розеткадан суырыңыз.

2. ҚАУІПСІЗДІК НҰСҚАУЛАРЫ

2.1 Орнату

- Орам материалдарының барлығын алыңыз
- Бүлінген құрылғыны орнатпаңыз немесе іске қоспаңыз.
- Құрылғымен бірге берілген орнату бойынша нұсқауларды орындаңыз.

- Құрылғыны жылжытқан кезде үнемі абай болыңыз, себебі салмағы ауыр. Өрқашан қорғаныс қолғабын киіңіз.
- Құрылғыны температурасы 5°C градустан төмен 35°C градустан жоғары жерге орнатпаңыз немесе қолданбаңыз.
- Құрылғы орнатылатын еденнің тегіс, орнықты, қызуға төзімді және таза болуын қамтамасыз етіңіз.
- Құрылғы мен еден арасында ауаның айналуын қамтамасыз етіңіз.
- Құрылғыны үнемі тік қалыпта жылжытыңыз.
- Құрылғының артқы жағын қабырғаға қаратып қою керек.
- Құрылғыны тұрғылықты орнына қойғаннан кейін, ватерпас көмегімен деңгейінің әбден дұрыс қойылғанын тексеріңіз. Деңгейі дұрыс болмаса, тіректерін реттеңіз.

2.2 Электртоғына қосу



НАЗАРЫҢЫЗДА БОЛСЫН!

Өрт шығу және электр қатеріне ұшырау қаупі бар.

- Құрылғыны міндетті түрде жерге тұйықтау қажет.
- Техникалық ақпарат тақтайшасындағы электр параметрлерінің электр желісіндегі параметрлерге сай келетініне көз жеткізіңіз. Сай келмесе, электршіге хабарласыңыз.
- Өрқашан дұрыс орнатылған, қатерден сақтандырылған розетканы қолданыңыз.
- Көп тармақты адаптерлер мен ұзартқыш сымдарды қолданбаңыз.
- Құрылғыны тоқтан ажырату үшін сымынан тартпаңыз. Өрқашан ашасынан тартып суырыңыз.
- Қорек сымын немесе ашасын су қолмен ұстамаңыз.
- ҰБ мен Ирландияға ғана арналған. Құрылғының 13 амперлік қуат ашасы бар. Егер қуат ашасының сақтандырғышын ауыстыру қажет болса 13 амперлік ASTA (BS 1362) сақтандырғышын пайдаланыңыз.

- Бұл құрылғы E.E.C. ережелеріне сай келеді.

2.3 Пайдалану



НАЗАРЫҢЫЗДА БОЛСЫН!

Жарақат алу, электр қатері, күйіп қалу және өрт қаупі, құрылғыны бүлдіріп алу қаупі бар.

- Бұл құрылғыны үйде ғана пайдаланыңыз.
- Толтырмасы бар немесе ішіне нәрсе салынған, нұқсан келген заттарды кептірмеңіз.
- Кір кептіргіште кептіруге болатын маталарды ғана кептіріңіз. Матаның затбелгісіндегі нұсқауларды орындаңыз.
- Егер кірді дақ кетіргішпен жусаңыз, кептірер алдында қосымша шаю циклын орындаңыз.
- Конденсат/тазартылған суды ішпеңіз, оны тағам дайындау үшін пайдаланбаңыз. Себебі адамдар мен жануарлардың денсаулығына нұқсан келтіруі мүмкін.
- Ашық тұрған есіктің үстіне отыруға немесе үстіне шығып тұруға болмайды.
- Суы сорғалап тұрған киімдерді кір кептіргіш машинада кептірмеңіз.

2.4 Күту менен тазалау



НАЗАРЫҢЫЗДА БОЛСЫН!

Жарақат алу немесе құрылғыны бүлдіріп алу қаупі бар.

- Құрылғыны тазалау үшін сулы спрейді және буды қолданбаңыз.
- Құрылғыны дымқыл, жұмсақ шүберекпен тазалаңыз. Тек бейтарап тазартқыш заттарды қолданыңыз. Жеміргіш заттарды, түрпілі жөкені, еріткіштерді немесе темір заттарды пайдаланбаңыз.

2.5 Құрылғыны тастау



НАЗАРЫҢЫЗДА БОЛСЫН!

Жарақат алу немесе
тұншығып қалу қаупі бар.

- Құрылғыны электр желісінен ажыратыңыз.

- Қуат сымын кесіп алыңыз да, қоқысқа тастаңыз.
- Балалар мен жануарлар құрылғыға қамалып қалмас үшін есіктің бекітпесін алыңыз.

3. БҰЙЫМ СИПАТТАМАСЫ

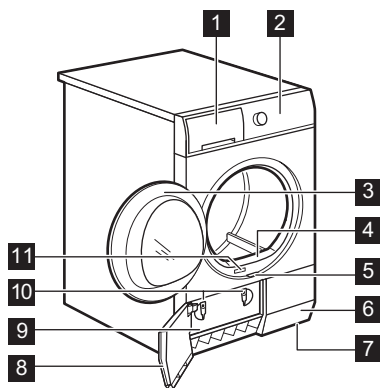

- 1 Су сауыты
- 2 Басқару панелі
- 3 Құрылғының есігі
- 4 Бастапқы сүзгі
- 5 Конденсатор есігінің түймешігі
- 6 Ауа саңылаулары
- 7 Реттемелі тірек
- 8 Конденсатор есігі
- 9 Конденсатордың қақпағы
- 10 Конденсатор қақпағының бекітпелері
- 11 Техникалық ақпарат тақтайшасы



Пайдаланушы кір салынатын есікті керісінше орната алады. Бұл кірді оңай салуға және алуға көмектеседі немесе құрылғы орнатылатын жер тар болса ыңғайлы (жеке кітапшаны қараңыз).

4. БАСҚАРУ ПАНЕЛІ

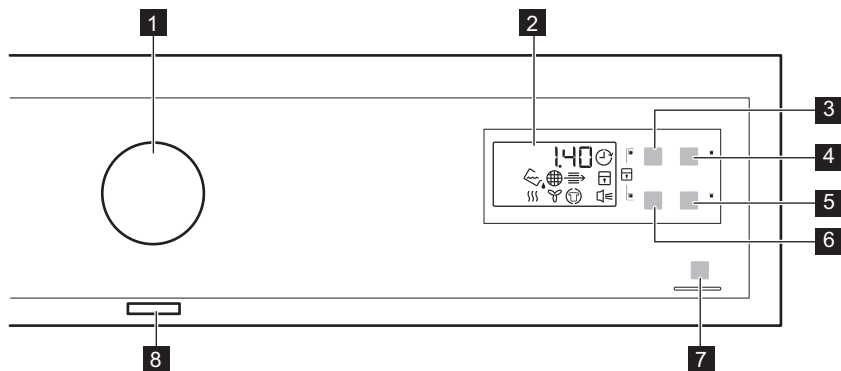

- 1** Бағдарлама түймешесі
- 2** Дисплей
- 3** Время (Уақыт) сенсорлық түймешігі
- 4** Отлож. Старт (Кешіктіру) сенсорлық түймешігі
- 5** Тонкие ткани (Нәзік мата) сенсорлық түймешігі
- 6** Шерсть (Жүн мата) сенсорлық түймешігі
- 7** Старт/Пауза (Бастау/Үзіліс) сенсорлық түймешігі



- 8** Қосу/Өшіру түймешігі

































Сенсорлық түймешіктердің белгісі немесе функция атауы көрсетілген тұсын саусағыңызбен түртіңіз. Басқару панелін қолданған кезде қолғап кимеңіз. Басқару панелінің үнемі таза және құрғақ болуын қамтамасыз етіңіз.











4.1 Индикатор шамдары

Индикатор шамдары	Сипаттама
	Кептіру циклы
	Салқындату циклы
	Мыжылудан сақтау циклы
	Конденсатор
	Су сауыты
	Сүзгі
	Кешіктіріп бастау

Индикатор шамдары	Сипаттама
	Бала құлпы
	Дыбыстық сигналдар
2 . 0 0	Бағдарлама ұзақтығы
1 0 ' - 2 . 0 0	Кептіру уақыты
3 0 ' - 2 0 h	Кешіктіріп бастау уақыты

5. БАҒДАРЛАМА КЕСТЕСІ

Бағдарламалар	Ыдысты салу түрі	Кір (макс.) ¹⁾ / Мата белгісі
 Хлопок (Мақта мата)		
 Очень сухое (Өте құрғақ)	Кептіру деңгейі: өте құрғақ.	8кг/  
 Сухое (Құрғақ)	Кептіру деңгейі: құрғақ.	8кг/  
 В шкаф (Шкафқа) 2) 3)	Кептіру деңгейі: шкафқа.	8кг/  
 Под утюг (Үтіктеуге) 2)	Кептіру деңгейі: үтіктеуге жарамды.	8кг/  
 Синтетика (Синтетика)		
 Очень сухое (Өте құрғақ)	Кептіру деңгейі: өте құрғақ.	3,5кг/   
 В шкаф (Шкафқа) 2)	Кептіру деңгейі: шкафқа.	3,5кг/   
 Под утюг (Үтіктеуге)	Кептіру деңгейі: үтіктеуге жарамды.	3,5кг/   
 Легкая глажка (Жеңіл үтіктеу)	Шамалы ғана үтіктеуді қажет ететін, көп күтім талап етпейтін маталар. Кептіру нәтижесі әр матада әр түрлі болуы мүмкін. Кірлерді құрылғыға салар алдында сілкілеңіз. Бағдарлама аяқталған кезде заттарды дереу алыңыз да, ілгішке іліңіз.	1кг (немесе 5 жейде)/   

Бағдарламалар	Ыдысты салу түрі	Кір (макс.) ¹⁾ / Мата белгісі
 Одеяла (Көрпе)	Бір неесе екі көрпені және жастықты кептіруге арналған (қауырсын, мамық немесе синтетика толтырылған).	3кг/ 
 Тонкие тканис (Нәзік мата)	Нәзік маталар.	2кг/ 
Шерсть (Жүн мата) ⁴⁾	Жүн маталар. Жуылатын жүн маталарды баппен кептіру. Бағдарлама аяқталған кезде заттарды дереу алыңыз.	1кг
	 WOOLMARK APPAREL CARE	Спорт киімдерін Кептіру торын пайдаланып кептіруге ғана арналған (Кептіру торының пайдаланушы нұсқаулығын қараңыз).
 Освежить (Жаңарту)	Шкафта тұрған маталарды жаңарту.	1кг
 Время (Уақыт)	Осы бағдарламада Время (Уақыт) функциясын қолдануға және бағдарлама уақытын орнатуға болады.	8кг/ 
 Короткая (Жылдам)	Мақта мата және синтетика маталарға арналған, төмен температураны пайдаланады.	2кг/ 

1) Ең үлкен салмақ құрғақ заттардың негізінде берілген.

2) **Сынақ институттарына арналған:** EN 61121 құжатында көрсетілген сынақтарға арналған стандартты бағдарламалар.

3) Бұл  Хлопок (Мақта мата) В шкаф (Шкафқа) бағдарламасы - кәдімгі дымқыл мақта мата бұйымдары үшін қолайлы және дымқыл мақта мата бұйымдарын қуатты тиімді пайдаланып кептіруге барынша оңтайлы "Стандартты мақта мата бағдарламасы" болып табылады.

4) Осы машинаның жүн матаны кептіру циклы, машинада жууға болатын жүн маталарды затбелгісіндегі нұсқауларына және кір жуғыш машина өндірушісінің нұсқауларына сай жуып, кептірген жағдайда, **Woolmark** компаниясы тарапынан сертификатталған. **M1221**. Ұлыбританияда, Ирландияда, Гонконг және Индияда **Woolmark** белгісі - сертификатталған сауда белгісі болып табылады.

6. ФУНКЦИЯЛАР

6.1 Время (Уақыт)

Бұл функцияға Время (Уақыт) бағдарламасында және Шерсть (Жүн

мата) бағдарламасында (тек ғана Кептіру торы бар болса) қолжетімді.

 Аз кір жуғанда немесе бір ғана кірді жуған кезде бағдарлама уақытын азайтуды ұсынамыз.

- **Время (Уақыт) бағдарлама:** Бағдарламаның уақытын ең кемі 10 минуттан бастап, ең көбі 2 сағатқа дейін қоюға болады. Уақыт параметрі құрылғының ішіндегі кірдің мөлшеріне байланысты қойылады.
- **Шерсть (Жүн мата) бағдарлама:** Бағдарламаның уақытын ең кемі 30 минуттан бастап, ең көбі 4 сағатқа дейін қоюға болады. Уақыт параметрі құрылғының ішіндегі кірдің мөлшеріне байланысты қойылады.

6.2 Шерсть (Жүн мата)













Бұл функция Жүн мата бағдарламасында ғана жұмыс істейді. Кірді тағы да кептіргіңіз келсе Шерсть (Жүн мата)  сенсорлық түймешігін қайта-қайта басып, бағдарламаның уақытын ұзартыңыз.

6.3 Тонкие ткани (Нәзік мата)

Осы функцияның көмегімен төмен температурасы бар баппен кептіру бағдарламасын орнатуға болады.

Затбелгісінде  белгісі бар (мысалы, акрил, вискоза) маталар үшін осы функцияны пайдаланыңыз.

6.4 Функциялар кестесі

Бағдарламалар ¹⁾			
 Хлопок (Мақта мата)			
 Очень сухое (Өте құрғақ)			■
 Сухое (Құрғақ)			■
 В шкаф (Шкафқа)			■
 Под утюг (Үтіктеуге)			■
 Синтетика (Синтетика)			
 Очень сухое (Өте құрғақ)			■
 В шкаф (Шкафқа)			■
 Под утюг (Үтіктеуге)			■
			
Легкая глажка (Жеңіл үтіктеу)			■

Бағдарламалар ¹⁾			
Одеяла (Көрпе)			■
Тонкие ткани (Нәзік мата)			■
Шерсть (Жүн мата)	■ 2)	■	■
Освежить (Жаңарту)			
Время (Уақыт)	■		■
Короткая (Жылдам)			

1) Бағдарламаға 1 немесе одан көп функцияларды орнатуға болады. Оларды қосу немесе ажырату үшін тиісті сенсорлық түймешікті басыңыз.

2) Кептіру торымен ғана (стандартты керек-жарақ немесе қосымша, үлгіге байланысты).

7. ПАРАМЕТРЛЕР

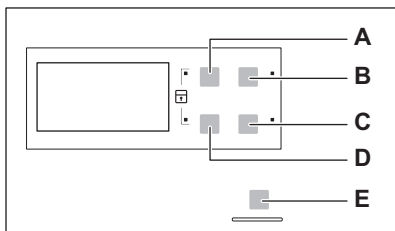

- A) Время (Уақыт) сенсорлық түймешігі
- B) Отлож. Старт (Кешіктіру) сенсорлық түймешігі
- C) Тонкие ткани (Нәзік мата) сенсорлық түймешігі
- D) Шерсть (Жүн мата) сенсорлық түймешігі
- E) Старт/Пауза (Бастау/Үзіліс) сенсорлық түймешігі

7.1 Бала қауіпсіздігі функциясы

Бұл параметр бағдарлама жұмыс істеп тұрған кезде, балаларға құрылғымен ойнауға жол бермейді. Бағдарлама

тетігі мен сенсорлық түймешіктер бұғатталады.

Қосу/сөндіру түймешігі ғана бұғатталмай тұрады.

Бала қауіпсіздігі функциясын қосу:

1. Құрылғыны іске қосу үшін қосу/сөндіру түймешігін басыңыз.
2. Шамамен 8 секунд күтіңіз.
3. (A) және (D) сенсорлық түймешігін бірге басып ұстап тұрыңыз. Бала қауіпсіздігі функциясының индикаторы жанады.

Бала қауіпсіздігі функциясының индикаторы жанады.



Бала қауіпсіздігі функциясын бағдарлама жұмыс істеп тұрған кезде ажыратуға болады. Сол сенсорлық түймешіктерді бала қауіпсіздігі функциясының индикаторы сөнгенше бірге басып ұстап тұрыңыз.

7.2 Сигнал қосулы/сөндірулі

Дыбыстық сигналдарды сөндіру немесе қосу үшін **(B)** және **(C)** сенсорлық түймешіктерін шамамен 2 секунд бірге басып ұстап тұрыңыз.



7.3 Кірде қалған ылғалдың деңгейін реттеу

Кірде қалған ылғалдың әдепкі деңгейін реттеу үшін:

1. Құрылғыны іске қосу үшін қосу/сөндіру түймешігін басыңыз.
2. Шамамен 8 секунд күтіңіз.

3. **(A)** және **(B)** түймешіктерін бірге басып ұстап тұрыңыз.

Осы индикаторлардың бірі жанады:

-  өте құрғақ кір
 -  барынша құрғақ кір
 -  қалыпты құрғақ кір
4. **(E)** түймешігін дұрыс деңгейдің индикаторы жанғанша қайта-қайта басыңыз.
 5. Параметрдің өзгергенін растау үшін **(A)** және **(B)** түймешіктерін шамамен 2 секунд бірге басып ұстап тұрыңыз.

8. ЕҢ АЛҒАШ ПАЙДАЛАНУ АЛДЫНДА

Құрылғыны ең алғаш пайдаланар алдында мына әрекеттерді орындаңыз:

- Кір кептіргіш машинаның барабанын дымқыл шүберекпен тазалаңыз.

- Дымқыл кірлерді салып қысқа бағдарламаны (мысалы, 30 минут) бастаңыз.

9. ӘРКҮНДІК ҚОЛДАНУ

9.1 Кешіктіріп бастау функциясы жоқ бағдарламаны бастаңыз

1. Кірді дайындап, құрылғыға салыңыз.



САҚТАНДЫРУ ТУРАЛЫ ЕСКЕРТУ!

Есікті жапқан кезде құрылғының есігі мен резеңке тығыздағышының арасына кір қыстырылып қалмағанына көз жеткізіңіз.

2. Құрылғыны іске қосу үшін қосу/сөндіру түймешігін басыңыз.
3. Кірдің түріне қарай дұрыс жуу бағдарламасын және функцияларын орнатыңыз.

Дисплейде бағдарлама ұзақтығы көрсетіледі.

4. Старт/Пауза (Бастау/Үзіліс) сенсор пернесін басыңыз. Бағдарлама басталады.

9.2 Кешіктіріп бастау функциясы бар бағдарламаны бастау

1. Кірдің түріне қарай дұрыс жуу бағдарламасын және функцияларын орнатыңыз.
2. Кешіктіріп бастау түймешігін бейнебетте қажетті кешіктіріп бастау уақыты пайда болғанша қайта-қайта басыңыз.



Бағдарламаны ең кемі 30 минуттан бастап, ең көбі 20 сағатқа дейін кешіктіріп бастай аласыз.



3. Старт/Пауза (Бастау/Үзіліс) сенсор пернесін басыңыз. Бейнебетте кешіктіріп бастау функциясының кері санағы көрінеді. Кері санақ аяқталған кезде, бағдарлама басталады.

9.3 Бағдарламаны өзгерту

1. Құрылғыны сөндіру үшін қосу/сөндіру түймешігін басыңыз
2. Құрылғыны іске қосу үшін қосу/сөндіру түймешігін басыңыз.
3. Бағдарламаны орнатыңыз.

9.4 Бағдарламаның соңы

Бағдарлама аяқталған кезде:



- Үзік-үзік дыбыстық сигнал естіледі.
-  индикаторы жыпылықтайды.
-  индикаторы жыпылықтайды.
- Старт/Пауза (Бастау/Үзіліс) индикаторы жанады.

Құрылғы тағы да 30 минут мыжылып қалуға жол бермейтін циклды қосып, жұмысын жалғастырады.

Мыжылып қалуға қарсы цикл кірдің бырысын жазады.

Кірді мыжылып қалуға қарсы цикл аяқталмай тұрып алуға болады. Нәтижесі жақсы болу үшін кірді цикл аяқталған кезде немесе аяқталуға жақын қалған кезде алуды ұсынамыз.

Кірді мыжылып қалуға қарсы цикл аяқталған кезде:

-  индикаторы жанып тұрады, бірақ жыпылықтамайды.
 -  индикаторы жанып тұрады, бірақ жыпылықтамайды.
 - Старт/Пауза (Бастау/Үзіліс) индикаторы өшеді.
1. Құрылғыны сөндіру үшін қосу/өшіру түймешігін басыңыз.
 2. Құрылғының есігін ашыңыз.
 3. Кірді алып шығыңыз.
 4. Құрылғы есігін жабыңыз.



Бағдарлама аяқталған кезде сүзгіні әрқашан тазалаңыз және су сауытын босатыңыз.

9.5 Күту режимі

Пайдаланылатын қуат мөлшерін азайту үшін, бұл функция құрылғыны келесі жағдайларда автоматты түрде сөндіреді:





- Егер бағдарламаны бастамасаңыз 5 минуттан кейін.
- Бағдарлама аяқталғаннан кейін 5 минут өткен кезде.

10. АҚЫЛ-КЕҢЕС

10.1 Кірді дайындау

- Тартқыштарын жабыңыз.
- Көрпе тыстарының түймелерін салыңыз.
- Галстук немесе бантикерді (мысалы, фартук бауларын) бос салмаңыз. Оларды бағдарламаны бастамай тұрып байлаңыз.
- Қалталардағы заттардың барлығын алыңыз.
- Егер заттың ішкі қабаты мақта матадан жасалса, астарын сыртқа аударыңыз. Мақта матадан жасалған жағының сыртқа қарап тұрғанына көз жеткізіңіз
- Біз құрылғыға салынған маталардың түріне сай келетін дұрыс бағдарламаны орнатуды ұсынамыз.

- Бояуы қатты шығатын маталарды ашық түсті маталармен бірге салмаңыз. Қанық бояулар ағып кетеді.
- Мақта мата джерси немесе тоқылған заттарды жууға сай келетін бағдарламаны пайдаланыңыз, бұл заттар отырып қалуы мүмкін.
- Кірдің салмағының бағдарлама кестесінде көрсетілген ең үлкен салмақтан аспайтынына көз жеткізіңіз.
- Кір кептіргіш машинада кептіруге болатын кірлерді ғана кептіріңіз. Заттардың матасындағы затбелгіні қараңыз.

Матаның затбелгісі	Сипаттама
	Кір кептіргіш машинада кептіруге болатын кір.
	Кір кептіргіш машинада кептіруге болатын кір. Стандартты температурасы бар бағдарламаны орнатыңыз.
	Кір кептіргіш машинада кептіруге болатын кір. Төмен температурасы бар бағдарламаны орнатыңыз.
	Кір кептіргіш машинада кептіруге болмайтын кір.

11. КҮТҮ МЕНЕН ТАЗАЛАУ

11.1 Сүзгіні тазалау

1.

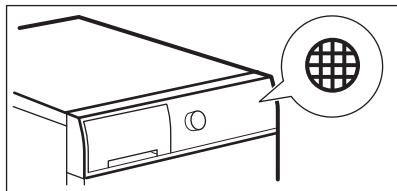

2.

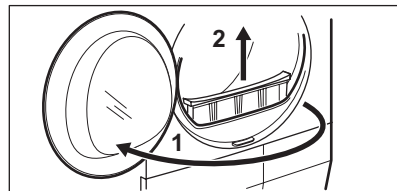

3.

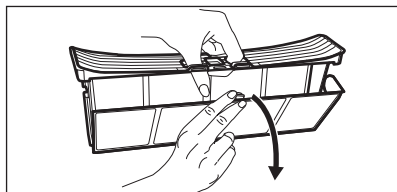

4.



5.1)

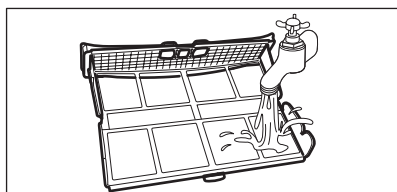

6.

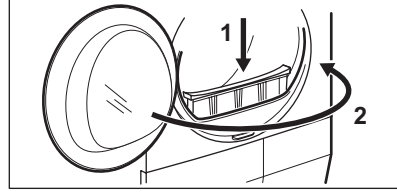

1) Қажет болса, сүзгіні ыстық сумен тазалаңыз.

11.2 Су сауытын босату

1.

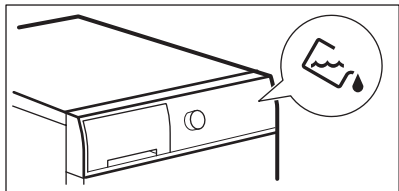

2.

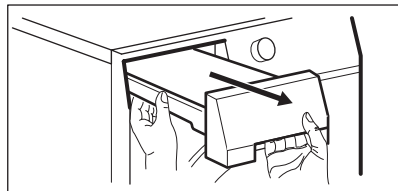

3.

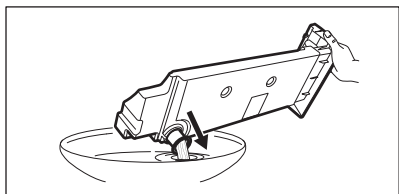

4.

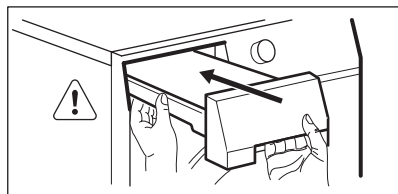

Су сауытындағы суды тазартылған судың орнына (мысалы, булап үтіктеу үшін) пайдаланыңыз. Суды пайдаланар алдында қалдықтарын сүзгімен тазалаңыз.

11.3 Конденсаторды тазалау

1.

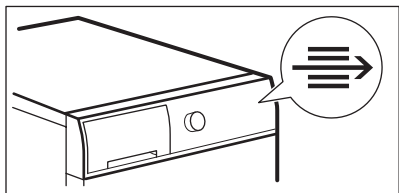

2.

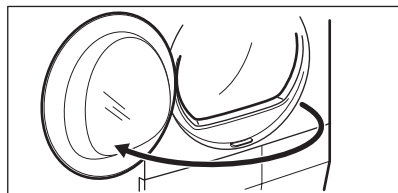

3.

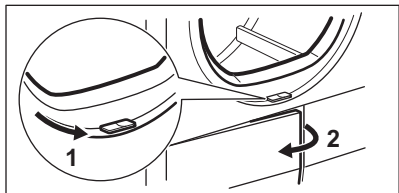

4.

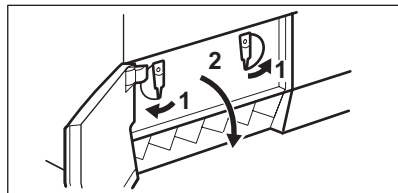

5.

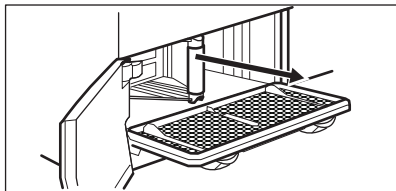

6.



7.

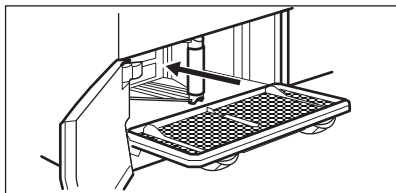

8.

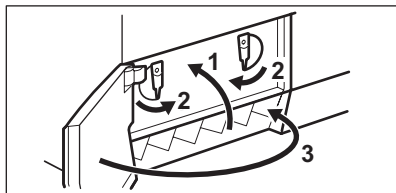

11.4 Барабанды тазалау



НАЗАРЫҢЫЗДА БОЛСЫН!

Құрылғыны тазалау алдында тоқтан ағытыңыз.

Барабанның ішкі беті мен барабанның қырларын тазалау үшін стандартты бейтарап сабынды жуғышты қолданыңыз. Тазаланған бетті жұмсақ шүберекпен сүртіңіз.



САҚТАНДЫРУ ТУРАЛЫ ЕСКЕРТУ!

Барабанды тазалау үшін жеміргіш материалдарды немесе темір жүн жөкені қолданбаңыз.

Тазалау үшін дымқыл шүберекті қолданыңыз. Тазаланған бетті жұмсақ шүберекпен сүртіңіз.



САҚТАНДЫРУ ТУРАЛЫ ЕСКЕРТУ!

Құрылғыны жиһаз тазалайтын заттармен немесе тот бастыратын жуғыш заттармен тазаламаңыз.

11.5 Басқару панелі мен корпусын тазалау

Басқару панелі мен корпусын тазалау үшін стандартты, бейтарап сабынды жуғышты қолданыңыз.

11.6 Ауа шығатын саңылауларын тазалау

Ауа шығатын саңылаулардағы қыл-қыбырды тазалау үшін шаңсорғышты пайдаланыңыз.

12. АҚАУЛЫҚТЫ ТҮЗЕТУ

Ақаулық

Құрылғыны іске қоса алмадыңыз.

Ықтимал шешімі

Ашаның розеткаға қосылғанына көз жеткізіңіз.

Ақаулық	Ықтимал шешімі
	Сақтандырғыш қорабындағы (үй желісіндегі) сақтандырғышты тексеріңіз.
Бағдарлама басталмай тұр.	Старт/Пауза (Бастау/Үзіліс) түймешігін басыңыз.
	Құрылғы есігінің жабық тұрғанына көз жеткізіңіз.
Құрылғының есігі жабылмайды.	Сүзгінің дұрыс орнатылғанына көз жеткізіңіз.
	Құрылғының есігі мен резеңке тығыздағышының арасына кір қыстырылып қалмағанына көз жеткізіңіз.
Құрылғы жұмыс істеп тұрып тоқтап қалады.	Су сауытының бос екеніне көз жеткізіңіз. Бағдарламаны қайта бастау үшін Старт/Пауза (Бастау/Үзіліс) түймешігін басыңыз.
Бейнебетте ұзақ бағдарлама уақыты көрсетіледі. ¹⁾	Кірдің салмағының бағдарлама уақытына сай келетініне көз жеткізіңіз.
	Сүзгінің таза екеніне көз жеткізіңіз.
	Кір өте дымқыл. Кірді кір жуғыш машинаға салып қайта айналдырыңыз.
	Бөлме температурасының өте жылы емес екеніне көз жеткізіңіз.
Бейнебетте қысқа бағдарламаның уақыты көрсетіледі.	Время (Уақыт) немесе Очень сухое (Өте құрғақ) бағдарламасын орнатыңыз.
Бейнебетте Err көрсетіледі.	Егер жаңа бағдарлама орнатқыңыз келсе, құрылғыны сөндіріңіз де, қосыңыз.
	Функциялардың бағдарламаға сай келетініне көз жеткізіңіз.
Бейнебетте көрсетіледі (мысалы, E51).	Құрылғыны сөндіріңіз де, іске қосыңыз. Жаңа бағдарламаны бастаңыз. Ақаулық қайта орын алса, қызмет көрсету орталығына хабарласыңыз.

¹⁾ Ең көбі 5 сағат өткеннен кейін бағдарлама автоматты түрде аяқталады

Егер кептіру нәтижелері қанағаттанарлық болмаса

- Дұрыс бағдарлама орнатылмаған.
- Сүзгі бітеліп қалған.
- Конденсатор бітеліп қалған.
- Құрылғыға өте көп кір салынған.
- Барабанның іші лас.
- Өткізгіштік сенсорының параметрі дұрыс емес.

- Ауа шығаратын саңылаулар бітелген.

13. ТЕХНИКАЛЫҚ СИПАТТАМА

Биіктігі x Ені x Тереңдігі	850 x 600 x 600 мм (ең көбі 630 мм)
Құрылғының есігі ашық тұрған кездегі макс. тереңдігі	1090 мм
Құрылғының есігі ашық тұрған кездегі макс. ені	950 мм
Реттеуге болатын биіктік	850 мм (+ 15 мм - тіректерді реттеу)
Барабанның сыйымдылығы	118 л
Кірдің макс. салмағы	8 кг
Кернеу	230В
Жиілік	50 Гц
Қажетті сақтандырғыш	10 А
Жалпы қуаты	2250 Вт
Қуат тиімділігі санаты	В
Қуатты тұтыну ¹⁾	4,80 кВт/сағ
Жылдық пайдаланылатын қуат көлемі ²⁾	560 кВт/сағ
Қосулы тұрғанда пайдаланылатын қуат мөлшері	0,55 Вт
Сөндірулі тұрғанда пайдаланылатын қуат мөлшері	0,55 Вт
Қолдану түрі	Тұрмыста қолдану
Рұқсат етілген бөлме температурасы	+ 5°C бастап + 35°C дейін
Төмен кернеумен жұмыс істейтін және ылғалға қарсы қорғалмаған жерлерден басқа жерлердің барлығы қатты заттар және ылғалдың кіруіне жол бермейтін қорғаныс қабатымен қорғалған	IPX4

¹⁾ EN 61121 стандарты бойынша. 8 кг мақта мата 1000 мин/айн бойынша айналдырылады.

²⁾ Жылдық пайдаланылатын қуаттың кВт/сағ мәнімен көрсетілетін көлемі, мақта матаны толтыра және жартылай толтыра салып, қуат аз тұтынатын стандартты мақта мата бағдарламасымен 160 кептіру циклын орындау негізінде анықталған. Өр циклдың пайдаланатын қуатының мөлшері құрылғының қалай пайдаланылғанына байланысты (REGULATION (EU) № 392/2012).

13.1 Пайдаланылатын ресурстар туралы ақпарат

Бағдарлама	Айналдыру / қалған ылғалдылық	Кептіру уақыты	Қуатты тұтыну
Хлопок (Мақта мата) 8 кг			
В шкаф (Шкафқа)	1400 мин/айн / 50%	130 мин.	4,21 кВт/сағ
	1000 мин/айн / 60%	146 мин.	4,80 кВт/сағ
Под утюг (Үтіктеуге)	1400 мин/айн / 50%	110 мин.	3,49 кВт/сағ
	1000 мин/айн / 60%	126 мин.	3,98 кВт/сағ
Синтетика (Синтетика) 3,5 кг			
В шкаф (Шкафқа)	1200 мин/айн / 40%	52 мин.	1,50 кВт/сағ
	800 мин/айн / 50%	59 мин.	1,71 кВт/сағ

14. ҚОРШАҒАН ОРТАҒА ҚАТЫСТЫ ЖАҒДАЙЛАР

Белгі  салынған материалдарды қайта өңдеуден өткізуге тапсырыңыз. Орам материалдарын қайта өңдеуден өткізу үшін тиісті контейнерлерге салыңыз. Электрлік және электроникалық құрылғылардың қалдығын қайта өңдеуден өткізу арқылы, қоршаған ортаға және адамның денсаулығына зиян

келтіретін жағдайларға жол бермеуге өз үлесіңізді қосыңыз. Белгі  салынған құрылғыларды тұрмыстық қалдықтармен бірге тастамаңыз. Өнімді жергілікті қайта өңдеу орталығына өткізіңіз немесе жергілікті мекемеге хабарласыңыз.

СОДЕРЖАНИЕ

1. СВЕДЕНИЯ ПО ТЕХНИКЕ БЕЗОПАСНОСТИ.....	22
2. УКАЗАНИЯ ПО БЕЗОПАСНОСТИ.....	25
3. ОПИСАНИЕ ИЗДЕЛИЯ.....	26
4. ПАНЕЛЬ УПРАВЛЕНИЯ.....	27
5. ТАБЛИЦА ПРОГРАММ.....	28
6. РЕЖИМЫ.....	30
7. ПАРАМЕТРЫ.....	31
8. ПЕРЕД ПЕРВЫМ ИСПОЛЬЗОВАНИЕМ.....	32
9. ЕЖЕДНЕВНОЕ ИСПОЛЬЗОВАНИЕ.....	32
10. ПОЛЕЗНЫЕ СОВЕТЫ.....	33
11. УХОД И ОЧИСТКА.....	34
12. ПОИСК И УСТРАНЕНИЕ НЕИСПРАВНОСТЕЙ.....	37
13. ТЕХНИЧЕСКИЕ ДАННЫЕ.....	38

МЫ ДУМАЕМ О ВАС

Благодарим Вас за приобретение прибора Electrolux. Вы выбрали изделие, за которым стоят десятилетия профессионального опыта и инноваций. Уникальное и стильное, оно создавалось с заботой о Вас. Поэтому когда бы Вы ни воспользовались им, Вы можете быть уверены: результаты всегда будут превосходными.

Добро пожаловать в Electrolux!

На нашем веб-сайте Вы сможете:



Найти рекомендации по использованию изделий, руководства по эксплуатации, мастер устранения неисправностей, информацию о техническом обслуживании:

www.electrolux.com



Зарегистрировать свое изделие для улучшения обслуживания:

www.registerelectrolux.com



Приобрести дополнительные принадлежности, расходные материалы и фирменные запасные части для своего прибора:

www.electrolux.com/shop

ПОДДЕРЖКА ПОТРЕБИТЕЛЕЙ И СЕРВИСНОЕ ОБСЛУЖИВАНИЕ

Мы рекомендуем использовать оригинальные запчасти.

При обращении в сервис-центр следует иметь под рукой следующую информацию: модель, код изделия (PNC), серийный номер.

Данная информация находится на табличке с техническими данными.



Внимание / Важные сведения по технике безопасности.



Общая информация и рекомендации



Информация по охране окружающей среды

Право на изменения сохраняется.

1. ⚠ СВЕДЕНИЯ ПО ТЕХНИКЕ БЕЗОПАСНОСТИ

Перед установкой и эксплуатацией прибора внимательно ознакомьтесь с приложенным руководством. Производитель не несет ответственности за травмы и повреждения, полученные/вызванные неправильной установкой и эксплуатацией. Позаботьтесь о том, чтобы данное руководство было у Вас под рукой на протяжении всего срока службы прибора.

1.1 Безопасность детей и лиц с ограниченными возможностями



ВНИМАНИЕ!

Существует риск удушья, получения травм или стойких нарушений нетрудоспособности.

- Данный прибор может эксплуатироваться детьми старше 8 лет и лицами с ограниченными физическими, сенсорными или умственными способностями и с недостаточным опытом или знаниями только при условии нахождения под присмотром лица, отвечающего за их безопасность, или после получения соответствующих инструкций, позволяющих им безопасно эксплуатировать электроприбор и дающих им представление об опасности, сопряженной с его эксплуатацией.
- Не позволяйте детям играть с прибором.
- Детям младше 3 лет запрещается находиться рядом с прибором, если взрослые не обеспечивают за ними постоянный надзор.
- Храните все упаковочные материалы вне досягаемости детей.
- Храните все средства для стирки вне досягаемости детей.
- Не подпускайте детей и домашних животных к прибору, когда его дверца открыта.

- Если прибор оснащен устройством защиты от детей, рекомендуем Вам включить это устройство.
- Очистка и доступное пользователю техническое обслуживание не должно производиться детьми без присмотра.

1.2 Общие правила техники безопасности

- Не изменяйте параметры данного прибора.
- Если сушильный барабан устанавливается поверх стиральной машины, используйте монтажный комплект. Комплект для вертикальной сборки, который можно приобрести в авторизованных магазинах, может использоваться только с приборами, которые перечислены в поставляемых вместе с принадлежностью инструкциях. Внимательно изучите их перед установкой (см. Вкладыш с инструкцией по установке).
- Прибор может быть установлен как отдельно, так и под столешницу, если под ней достаточно места (см. вкладыш с инструкцией по установке).
- Не устанавливайте прибор за дверь, запираемой на замок, за раздвижной дверью или за дверью с петлями, расположенными на противоположной стороне по отношению к петлям на дверце прибора.
- Вентиляционные отверстия в днище (если они предусмотрены конструкцией) не должны перекрываться ковровым покрытием.
- Вставляйте вилку сетевого кабеля в розетку только во конце установки прибора. Убедитесь, что после установки имеется доступ к вилке.
- Обеспечьте надлежащую вентиляцию для того, чтобы избежать обратного притока газов в помещение, создаваемого устройствами, в которых происходит сгорание других видов топлива (включая камины).

- Запрещается отводить выпускаемый прибором воздух в вытяжную систему, используемую для приборов, в которых происходит сжигание газа или иных видов топлива. (если это применимо)
- В случае повреждения шнура питания во избежание несчастного случая он должен быть заменен изготовителем, авторизованным сервисным центром или специалистом с равнозначной квалификацией.
- Соблюдайте максимально допустимую загрузку в 8 кг (см. Главу «Таблица программ»).
- Не используйте прибор для вещей, подвергшиеся чистке с помощью промышленных химикатов.
- Убирайте ворс, скопившийся вокруг прибора.
- Не используйте прибор без фильтра. После каждым использованием или перед ним очищайте фильтр для ворса.
- Не сушите в сушильном барабане нестиранные вещи.
- Перед тем как сушить в сушильном барабане вещи, загрязненные такими веществами, как кулинарный жир, ацетон, спирт, бензин, керосин, пятновыводители, скипидар, воск и средства для удаления воска, их следует выстирать в горячей воде с увеличенным количеством стирального порошка.
- Нельзя сушить в сушильном барабане изделия из вспененной резины (латексная губка), шапочки для душа, водостойкие текстильные изделия, изделия на резиновой основе, а также одежду и подушки со вставками из вспененной резины.
- Смягчители для ткани и другие подобные средства следует использовать в соответствии с указаниями их изготовителей.
- Выньте из карманов все предметы, например, зажигалки и спички.

- Никогда не останавливайте сушильные барабан до завершения цикла сушки за исключением случая, когда белье быстро вынимается и расстилается для обеспечения рассеивания тепла.
- Заключительный этап цикла сушки в сушильном барабане выполняется без нагрева (этап охлаждения) для того, чтобы конечная температура белья позволила обеспечить его сохранность.
- Перед выполнением операций по чистке и уходу выключите прибор и извлеките вилку сетевого шнура из розетки.

2. УКАЗАНИЯ ПО БЕЗОПАСНОСТИ

2.1 Установка

- Удалите всю упаковку.
- Не устанавливайте и не подключайте прибор, если он имеет повреждения.
- Следуйте приложенным к прибору инструкциям по его установке.
- Прибор имеет большой вес: не забывайте о мерах предосторожности при его перемещении. Обязательно используйте защитные перчатки.
- Не устанавливайте и не эксплуатируйте прибор в помещениях с температурой ниже 5°C или выше 35°C.
- Убедитесь, что пол на месте установки прибора ровный, прочный, чистый и не боится нагрева.
- Убедитесь, что между дном прибора и полом имеется достаточная вентиляция.
- Перемещайте прибор только в вертикальном положении.
- Задняя сторона прибора должна располагаться у стены.
- После установки прибора в рабочее положение при помощи спиртового уровня убедитесь в том, что прибор стоит абсолютно ровно. При необходимости выровняйте его, изменяя высоту ножек.

2.2 Подключение к электросети



ВНИМАНИЕ!

Существует риск пожара и поражения электрическим током.

- Прибор должен быть заземлен.
- Убедитесь, что параметры электропитания, указанные на табличке с техническими данными, соответствуют параметрам электросети. В противном случае вызовите электрика.
- Включайте прибор только в установленную надлежащим образом электророзетку с защитным контактом.
- Не пользуйтесь тройниками и удлинителями.
- Для отключения прибора от электросети не тяните за кабель электропитания. Всегда беритесь за саму вилку.
- Не беритесь за кабель электропитания или за его вилку мокрыми руками.
- Только для Великобритании и Ирландии. Прибор оснащен вилкой, рассчитанной на ток 13 А. При замене предохранителя в вилке электропитания следует

использовать предохранитель 13 A ASTA (BS 1362).

- Данный прибор соответствует директивам Е.Е.С.

2.3 Эксплуатация



ВНИМАНИЕ!

Существует риск травмы, поражения электрическим током, пожара, получения ожогов или повреждения прибора.

- Используйте прибор только в жилых помещениях.
- Не сушите поврежденные изделия с набивкой или наполнителями.
- Сушите только ткани, для которых допускается сушка в сушильном барабане. Следуйте указаниям на ярлыке.
- Если при стирке белья использовался пятновыводитель, то перед тем, как помещать белье в сушильный барабан, следует выполнить дополнительный цикл полоскания.
- Не пейте конденсат/дистиллированную воду и не готовьте на них пищу. Это может причинить вред здоровью людей и домашних животных.
- Не садитесь и не вставляйте на открытую дверцу.

- Не сушите в сушильном барабане неотжатые вещи.

2.4 Уход и очистка



ВНИМАНИЕ!

Это может привести к повреждению прибора или травмам.

- Не используйте для очистки прибора подаваемую под давлением воду или пар.
- Протирайте прибор мягкой влажной тряпкой. Используйте только нейтральные моющие средства. Не используйте абразивные средства, царапающие губки, растворители или металлические предметы.

2.5 Утилизация



ВНИМАНИЕ!

Существует опасность травмы или удушья.

- Отключите прибор от электросети.
- Отрежьте и утилизируйте кабель электропитания.
- Удалите защелку дверцы, чтобы предотвратить риск ее заперения при попадании внутрь прибора детей и домашних животных.

3. ОПИСАНИЕ ИЗДЕЛИЯ

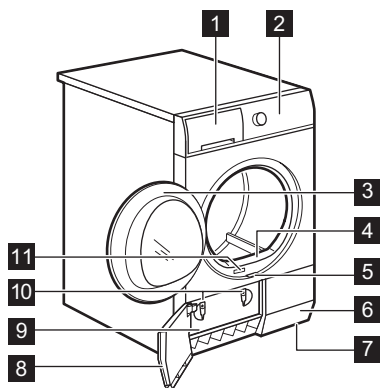

- 1 Контейнер для воды
- 2 Панель управления
- 3 Дверца прибора
- 4 Первичный фильтр
- 5 Кнопка дверцы конденсатора
- 6 Вентиляционные щели
- 7 Регулируемые ножки
- 8 Дверца конденсатора
- 9 Крышка конденсатора
- 10 Фиксаторы крышки конденсатора
- 11 Табличка с техническими данными

i Пользователь может перевесить дверцу, чтобы изменить сторону ее открывания. Это поможет облегчить загрузку и выгрузку белья или установку самого прибора (см. отдельную брошюру).

4. ПАНЕЛЬ УПРАВЛЕНИЯ

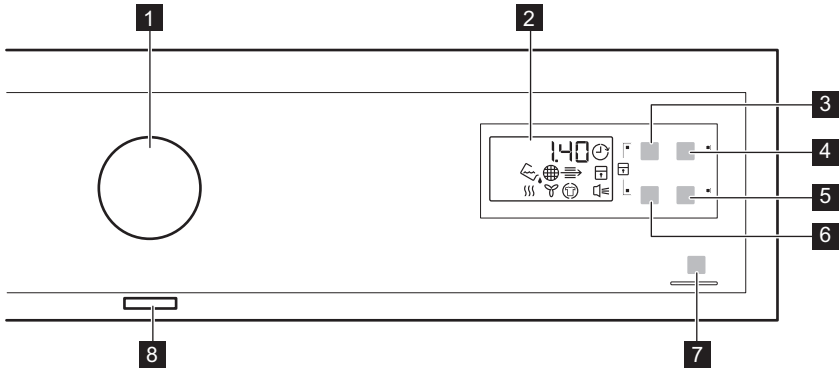





- 1** Селектор программ
- 2** Дисплей
- 3** Сенсорное поле Время
- 4** Сенсорное поле Отлож. Старт
- 5** Сенсорное поле Тонкие ткани
- 6** Сенсорное поле Шерсть
- 7** Сенсорное поле Старт/Пауза
- 8** Кнопка «Вкл/Выкл»





















i Нажимайте на сенсорные поля, касаясь пальцем области, на которой виден символ или название дополнительной функции. Не пользуйтесь панелью управления в перчатках. Позаботьтесь о том, чтобы панель управления всегда была сухой и чистой.











4.1 Индикаторы





Индикаторы	Описание
	Этап сушки
	Этап охлаждения
	Этап «антисминание»
	Конденсатор

Индикаторы	Описание
	Емкость для конденсата
	Фильтр
	Отсрочка пуска
	Защита от детей
	Звуковая сигнализация
2.00	Продолжительность программы
10'-2.00	Продолжительность сушки
30'-20h	Продолжительность отсрочки пуска

5. ТАБЛИЦА ПРОГРАММ

Программы	Тип загрузки	Загрузка (макс.) ¹⁾ / Символы на ярлыке
 Хлопок		
 Очень сухое	Степень сушки: очень сухое.	8 кг/  
 Сухое	Степень сушки: сухое.	8 кг/  
 В шкаф ^{2) 3)}	Степень сушки: в шкаф.	8 кг/  
 Под утюг ²⁾	Степень сушки: пригодна для глажки.	8 кг/  
 Синтетика		
 Очень сухое	Степень сушки: очень сухое.	3,5 кг/   
 В шкаф ²⁾	Степень сушки: в шкаф.	3,5 кг/   
 Под утюг	Степень сушки: пригодна для глажки.	3,5 кг/   

Программы	Тип загрузки	Загрузка (макс.) ¹⁾ / Символы на ярлыке
 Легкая глажка	<p>Простой уход за бельем, которому требуется минимум глажки. Результаты сушки могут различаться в зависимости от типа и вида ткани. Перед загрузкой встряхните каждое загружаемое изделие. По завершении программы быстро сразу же извлеките вещи из барабана и повесьте их на вешалку.</p>	<p>1 кг (или 5 рубашек) /  </p>
 Одеяла	<p>Сушка односпальных или двуспальных одеял и подушек (с перовым, пуховым или синтетическим наполнением).</p>	<p>3 кг / </p>
 Тонкие тканис	<p>Изделия из тонких тканей.</p>	<p>2 кг / </p>
<p>Шерсть⁴⁾</p>  <p>WOOLMARK APPAREL CARE</p>	<p>Шерстяные вещи. Щадящая сушка изделий из шерсти, пригодных для машинной стирки. Извлекайте сразу после завершения программы.</p> <p>Сушка спортивной обуви (только на сушильной полке – см. отдельное Руководство, приложенное к сушильной полке).</p>	<p>1 кг</p> <p>1 пара спортивной обуви</p>
 Освежить	<p>Программа, предназначенная для того, чтобы освежить белье после хранения.</p>	<p>1 кг</p>
 Время сушки	<p>Данная программа позволяет использовать режим Время и задавать продолжительность программы.</p>	<p>8 кг / </p>

Программы	Тип загрузки	Загрузка (макс.) ¹⁾ / Символы на ярлыке
 Короткая	Сушка изделий из хлопка и синтетических тканей при низкой температуре.	2 кг/   

1) Максимальный вес приведен для сухих вещей.

2) **Только для тестирующих организаций:** стандартные программы для тестирования приведены в документации EN 61121.

3) Программа  Хлопок В шкаф является стандартной программой для хлопка и является наиболее энергоэффективной программой для сушки влажного белья из хлопка нормальной степени загрязненности.

4) Компания **Woolmark** разрешила применять используемую в данной машине программу для сушки шерстяных вещей, пригодных для машинной стирки, при условии, что стирка и сушка соответствующих предметов одежды будет выполняться в соответствии с инструкциями на этикетках к этой одежде и указаниями изготовителя данной стиральной машины. **M1221**. Символ **Woolmark** является сертификационным товарным знаком в Великобритании, Ирландии, Гонконге и Индии.

6. РЕЖИМЫ

6.1 Время

Этот режим относится к программам Время сушки и Шерсть (только при использовании сушильной полки).



Рекомендуется задавать для небольшого количества белья или при сушке только одной вещи короткое время сушки.

- **Время сушки программа:** Вы можете задать продолжительность работы программы от 10 минут (минимум) до 2 часов (максимум). Выбор времени зависит от количества белья в приборе.
- **Шерсть программа:** Вы можете задать продолжительность работы программы от 30 минут (минимум) до 4 часов (максимум). Выбор

времени зависит от количества белья в приборе.



6.2 Шерсть

Эта функция применима только к программе «Шерсть». Для получения более сухого белья нажмите на сенсорное поле Шерсть  несколько раз, чтобы увеличить продолжительность работы программы.

6.3 Тонкие ткани

Эта функция позволяет выбрать программу щадящей сушки при низкой температуре. Используйте эту функцию с тканями, на этикетке которых имеется  (например, акрил или вискоза).

6.4 Таблица режимов

Программы ¹⁾			
 Хлопок			

Программы ¹⁾			
Очень сухое			■
Сухое			■
В шкаф			■
Под утюг			■
Синтетика			
Очень сухое			■
В шкаф			■
Под утюг			■
Легкая глажка			■
Одеяла			■
Тонкие ткани			■
Шерсть	■ 2)	■	■
Освежить			
Время сушки	■		■
Короткая			

1) Одновременно с программой можно выбрать одну или более функций. Для их включения или выключения нажмите на соответствующее сенсорное поле.

2) Только с использованием сушильной полки (данная принадлежность может как входить в комплект, так и продаваться отдельно в зависимости от модели).

7. ПАРАМЕТРЫ

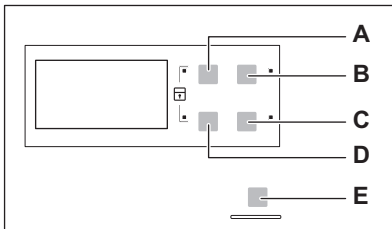

- A) Время Сенсорное поле
- B) Отлож. Старт Сенсорное поле

- C) Тонкие ткани Сенсорное поле
- D) Шерсть Сенсорное поле
- E) Старт/Пауза Сенсорное поле

7.1 Функция «Защита от детей»

Данная функция не позволяет детям играть с прибором во время выполнения программы. Ручка выбора

программ и сенсорные поля блокируются.

Не заблокированной остается только кнопка Вкл/Выкл.

Включение функции «Защита от детей»:

1. Включите прибор нажатием на кнопку «Вкл/Выкл».
2. Подождите приблизительно 8 секунд.
3. Одновременно нажмите и удерживайте сенсорные поля (A) и (D). Высвечивается индикатор функции «Защита от детей».

Высвечивается индикатор функции «Защита от детей».



Функцию «Защита от детей» можно выключить в процессе выполнения программы. Одновременно нажмите и удерживайте сенсорные поля, пока не погаснет индикатор функции «Защита от детей».



7.2 Звуковой сигнал Вкл/Выкл

Для включения или выключения звуковых сигналов одновременно

нажмите и удерживайте примерно 2 секунды сенсорные поля (B) и (C).

7.3 Настройка уровня остаточной влажности белья

Для изменения уровня остаточной влажности белья:

1. Включите прибор нажатием на кнопку «Вкл/Выкл».
2. Подождите приблизительно 8 секунд.
3. Одновременно нажмите и удерживайте кнопки (A) и (B). Загорится один из данных индикаторов:
 -  максимально сухое белье
 -  более сухое белье
 -  стандартный уровень сухости белья
4. Многократным нажатием кнопки (E) добейтесь включения индикатора требуемого уровня.
5. Для подтверждения настройки одновременно нажмите и удерживайте примерно 2 секунды кнопки (A) и (B).

8. ПЕРЕД ПЕРВЫМ ИСПОЛЬЗОВАНИЕМ

Перед первым использованием прибора необходимо произвести данные операции:

- Протрите сушильный барабан влажной тряпкой.

- Запустите короткую программу (напр. 30 минут) с влажным бельем.

9. ЕЖЕДНЕВНОЕ ИСПОЛЬЗОВАНИЕ

9.1 Запуск программы без отсрочки пуска

1. Подготовьте вещи и загрузите их в прибор.



ОСТОРОЖНО!

Убедитесь, что при закрытии дверцы белье не оказалось зажато между дверцей прибора и резиновым уплотнением.

2. Включите прибор нажатием на кнопку «Вкл/Выкл».

3. Выберите подходящую программу и функции в соответствии с типом загрузки.

На дисплее отобразится продолжительность программы.

4. Нажмите на сенсорное поле с символом Старт/Пауза. Начнется выполнение программы.

9.2 Запуск программы с отсрочкой пуска

1. Выберите подходящую программу и функции в соответствии с типом загрузки.
2. Нажимайте на кнопку отсрочки пуска до тех пор, пока на дисплее не отразится требуемое время отсрочки.



Можно отсрочить пуск программы на время от 30 минут (минимум) до 20 часов (максимум).

3. Нажмите на сенсорное поле с символом Старт/Пауза.

На дисплее будет отображаться обратный отсчет времени, оставшегося до пуска.

После завершения обратного отсчета произойдет запуск программы.

9.3 Изменение выбранной программы

1. Выключите прибор нажатием на кнопку «Вкл/Выкл».
2. Включите прибор нажатием на кнопку «Вкл/Выкл».
3. Задайте программу.

9.4 По окончании программы

По окончании выполнения программы:

- Выдается прерывистый звуковой сигнал.

- Мигает индикатор
- Мигает индикатор
- Светится индикатор Старт/Пауза.

Прибор продолжает выполнять этап «антисминание» еще примерно 30 минут.

Этап «антисминание» позволяет удалить складки с белья.

Белье можно извлечь до окончания работы этапа «антисминание». Для наилучших результатов рекомендуется извлекать белье, когда данный этап почти или окончательно завершен.

По окончании выполнения этапа «антисминание»:

- Индикатор горит, но не мигает.
- Индикатор горит, но не мигает.
- Старт/Пауза гаснет.

1. Выключите прибор нажатием на кнопку «Вкл/Выкл».
2. Откройте дверцу прибора.
3. Выньте белье.
4. Закройте дверцу прибора.



Всегда очищайте фильтр и опорожняйте резервуар для воды по окончании программы.

9.5 Режим ожидания

Для снижения энергопотребления данная функция автоматически выключает прибор:

- Спустя пять минут, если потребитель не запустил программу.
- Через пять минут по окончании программы.

10. ПОЛЕЗНЫЕ СОВЕТЫ





10.1 Подготовка белья

- Закройте молнии.
- Застегните пуговицы или иные крепления пододеяльников.
- Не позволяйте завязкам или лентам (например, тесемкам

фартука) свободно развиваться. Завяжите их запуска программы.

- Извлеките все содержимое карманов.
- Если у предмета одежды имеется внутренний слой из ваты,

- выверните его наизнанку. Ватный слой всегда должен находиться снаружи
- Рекомендуем выбирать программу, подходящую к типу ткани, белье из которой загружено в прибор.
 - Не загружайте ткани насыщенных цветов вместе со светлыми тканями. Ткани насыщенных цветов могут полинять.
 - Для изделий из трикотажа и хлопка используйте соответствующую программу, чтобы избежать усадки одежды.
 - Убедитесь, что вес белья не превышает максимально допустимого веса, указанного в Таблице программ.
 - Сушите только изделия, для которых допускается сушка в сушильном барабане. Руководствуйтесь информацией на ярлыках изделий.

Ярлык изделия	Описание
	Изделия, для которых допускается сушка в сушильном барабане.
	Изделия, для которых допускается сушка в сушильном барабане. Выберите программу со стандартной температурой.
	Изделия, для которых допускается сушка в сушильном барабане. Выберите программу с низкой температурой.
	Изделия, сушка которых в сушильном барабане не допускается.

11. УХОД И ОЧИСТКА

11.1 Очистка фильтра

1.

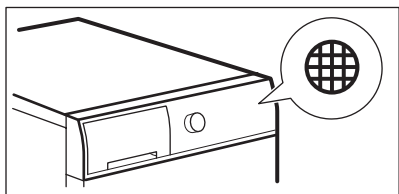

2.

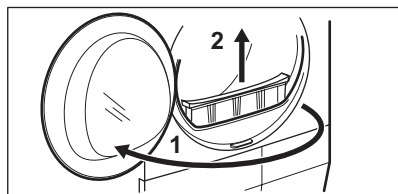

3.

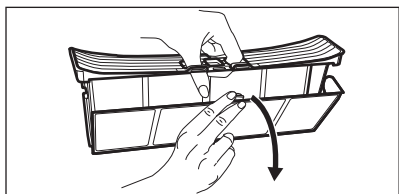

4.



5.1)

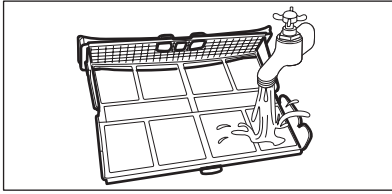

6.

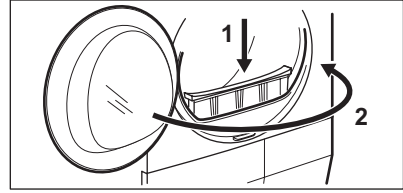

1) при необходимости очистите фильтр под горячей водой.

11.2 Слив воды из контейнера для сбора конденсата

1.

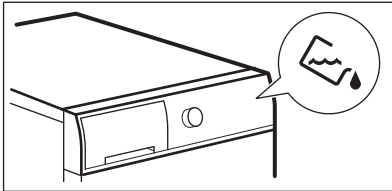

2.

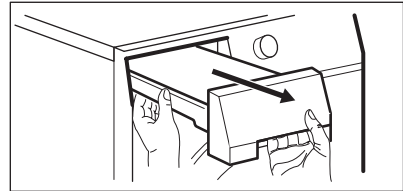

3.

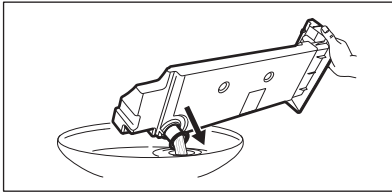

4.

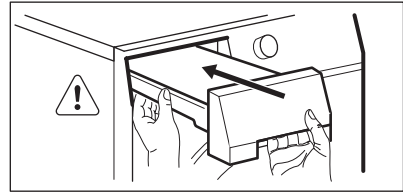

Воду из резервуара для воды можно использовать в качестве дистиллированной воды (например, для глажки с использованием пара). Перед использованием этой воды отфильтруйте ее от загрязнений.

11.3 Очистка конденсатора

1.

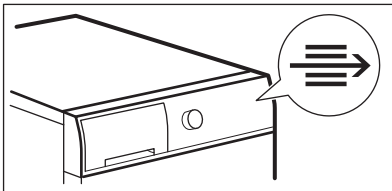

2.

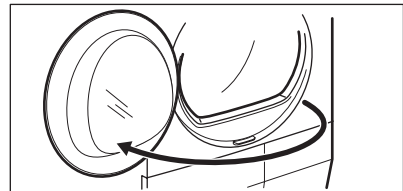

3.

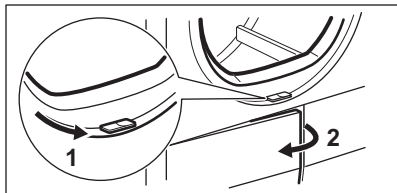

4.

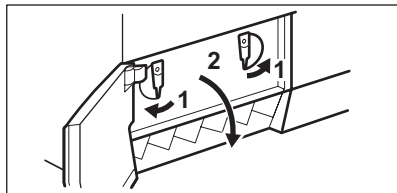

5.

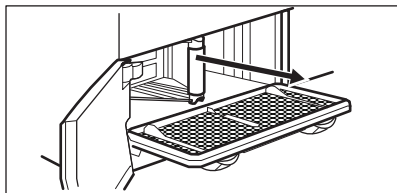

6.

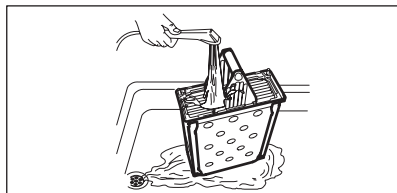

7.

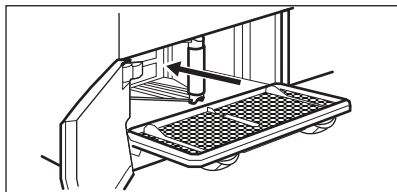

8.

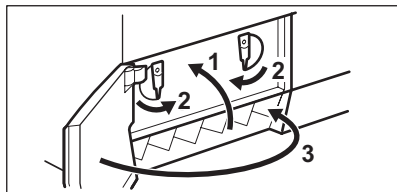

11.4 Чистка барабана



ВНИМАНИЕ!

Перед очисткой отключите прибор от электросети.

Для мытья внутренней поверхности барабана и его ребер используйте нейтральное моющее средство. Протрите вымытые поверхности мягкой тряпкой.



ОСТОРОЖНО!

Не используйте для чистки барабана абразивные материалы или металлические губки.

11.5 Очистка панели управления и корпуса

Для мытья панели управления и корпуса используйте нейтральное моющее средство.

Для очистки используйте влажную тряпку. Протрите вымытые поверхности мягкой тряпкой.



ОСТОРОЖНО!

Не используйте для мытья прибора средства для мытья мебели и чистящие вещества, которые могут вызвать коррозию.

11.6 Очистка вентиляционных щелей

Для удаления ворса из вентиляционных щелей воспользуйтесь пылесосом.

12. ПОИСК И УСТРАНЕНИЕ НЕИСПРАВНОСТЕЙ

Неисправность	Возможное решение
Прибор не включается.	Убедитесь, что вилка сетевого шнура вставлена в розетку электропитания.
	Проверьте предохранитель на домашнем распределительном щите.
Программа не запускается.	Нажмите на Старт/Пауза.
	Убедитесь, что дверца прибора закрыта.
Дверца прибора не закрывается.	Убедитесь, что фильтр установлен правильно.
	Убедитесь, что белье не оказалось зажатым между дверцей прибора и резиновым уплотнением.
Прибор автоматически останавливается во время работы.	Убедитесь, что контейнер для сбора конденсата пуст. Нажмите на Старт/Пауза, чтобы снова запустить программу.
Дисплей показывает большую продолжительность программы. ¹⁾	Убедитесь, что вес белья соответствует продолжительности программы.
	Убедитесь, что фильтр не требует очистки.
	Белье слишком мокрое. Снова отожмите белье в стиральной машине.
	Позаботьтесь о том, чтобы температура в помещении не была слишком высокой.
Дисплей показывает короткую продолжительность программы.	Задайте программу Время сушки или Очень сухое.
На дисплее отображается Err (Ошибка).	Если Вы захотите задать новую программу, выключите и включите прибор.
	Убедитесь, что выбранные функции применимы к заданной программе.
На дисплее отображается (напр., «E51»).	Выключите и включите прибор. Запустите новую программу. Если неисправность появится снова, обратитесь в сервисный центр.

¹⁾ По истечении примерно 5 часов работа программы автоматически завершается

**Результаты сушки
неудовлетворительны**

- Неверный выбор программы.
- Засорен фильтр.

- Засорен конденсатор.
- Слишком много белья в приборе.
- Барабан загрязнен.
- Неверная настройка датчика проводимости.
- Засорены вентиляционные щели.

13. ТЕХНИЧЕСКИЕ ДАННЫЕ

Высота x Ширина x Глубина	850 x 600 x 600 мм (максимум 630 мм)
Макс. глубина с открытой дверцей прибора	1090 мм
Макс. ширина с открытой дверцей прибора	950 мм
Регулируемая высота	850 мм (+ 15 мм – регулировка высоты ножек)
Объем барабана	118 л
Максимальная загрузка	8 кг
Напряжение	230 В
Частота	50 Гц
Необходимый предохранитель	10 А
Полная мощность	2250 Вт
Класс энергопотребления	В
Энергопотребление 1)	4,80 кВт·ч
Годичное энергопотребление 2)	560 кВт·ч
При оставлении во включенном состоянии	0,55 Вт
Энергопотребление в состоянии «выключено»	0,55 Вт
Тип использования	Бытовой
Допустимая температура окружающей среды	от +5°C до +35°C

Защита от проникновения твердых частиц и влаги обеспечивается защитной крышкой. Исключения: низковольтное оборудование не имеет защиты от влаги. **IPX4**

- 1) В соответствии со стандартом EN 61121. 8 кг изделий из хлопка на скорости отжима 1000 об/мин.
- 2) Годовое энергопотребление в кВт·ч из расчета 160 циклов сушки с использованием стандартной программы для хлопка при полной и частичной загрузке и потреблении, рассчитанном для энергосберегающих режимов. Фактическое энергопотребление при конкретном цикле будет зависеть от того, как используется прибор (ПОЛОЖЕНИЕ ЕС №392/2012).

13.1 Данные по потреблению энергии

Программа	Отжим при / остаточная влажность	Время сушки	Энергопотребление
Хлопок 8 кг			
В шкаф	1400 об/мин / 50%	130 мин	4,21 кВт·ч
	1000 об/мин / 60%	146 мин	4,80 кВт·ч
Под утюг	1400 об/мин / 50%	110 мин	3,49 кВт·ч
	1000 об/мин / 60%	126 мин	3,98 кВт·ч
Синтетика 3,5 кг			
В шкаф	1200 об/мин / 40%	52 мин	1,50 кВт·ч
	800 об/мин / 50%	59 мин	1,71 кВт·ч

14. ОХРАНА ОКРУЖАЮЩЕЙ СРЕДЫ

Материалы с символом  следует сдавать на переработку. Положите упаковку в соответствующие контейнеры для сбора вторичного сырья. Принимая участие в переработке старого электробытового оборудования, Вы помогаете защитить окружающую среду и

здоровье человека. Не выбрасывайте вместе с бытовыми отходами бытовую технику, помеченную символом . Доставьте изделие на местное предприятие по переработке вторичного сырья или обратитесь в свое муниципальное управление.

Дата производства данного изделия указана в серийном номере (serial number), где первая цифра номера соответствует последней цифре года производства, вторая и третья цифры – порядковому номеру недели. Например, серийный номер 43012345 означает, что изделие произведено на тридцатой неделе 2014 года.

Электролюкс Продакшн Поланд Сполка з О.О.
улица Варшавская 87, PL-42-470 Зивьерц
Польша

ЗМІСТ

1. ІНФОРМАЦІЯ З ТЕХНІКИ БЕЗПЕКИ.....	42
2. ІНСТРУКЦІЇ З ТЕХНІКИ БЕЗПЕКИ.....	45
3. ОПИС ВИРОБУ.....	46
4. ПАНЕЛЬ КЕРУВАННЯ.....	47
5. ТАБЛИЦЯ ПРОГРАМ.....	48
6. ФУНКЦІЇ.....	50
7. НАЛАШТУВАННЯ.....	52
8. ПЕРЕД ПЕРШИМ ВИКОРИСТАННЯМ.....	53
9. ЩОДЕННЕ КОРИСТУВАННЯ.....	53
10. ПОРАДИ І РЕКОМЕНДАЦІЇ.....	54
11. ДОГЛЯД ТА ЧИСТКА.....	55
12. УСУНЕННЯ ПРОБЛЕМ.....	57
13. ТЕХНІЧНІ ДАНІ.....	58

МИ ДУМАЄМО ПРО ВАС

Дякуємо за придбання приладу Electrolux. Вибраний вами виріб є результатом поєднання багаторічного досвіду та новітніх технологій. Оригінальний і стильний — сконструйований із думкою про вас. Користуючись ним, ви завжди отримуватимете найкращий результат. Ласкаво просимо у світ Electrolux. Звертайтеся на наш веб-сайт:



Поради з використання, брошури, інструкції з усунення несправностей, сервісна інформація:

www.electrolux.com



Зареєструйте виріб, щоб отримати покращене обслуговування:

www.registerelectrolux.com



Придбання приладдя, витратних матеріалів та оригінальних запчастин для вашого приладу:

www.electrolux.com/shop

РОБОТА З КЛІЄНТАМИ ТА СЕРВІСНЕ ОБСЛУГОВУВАННЯ

Рекомендується використовувати оригінальні запчастини.

При звертанні до сервісного центру необхідно мати наступну інформацію: модель, номер виробу, серійний номер.

Її можна знайти на табличці з технічними даними.



Увага! Важлива інформація з техніки безпеки



Загальна інформація й рекомендації



Інформація щодо захисту навколишнього середовища

Може змінитися без оповіщення.

1. ⚠ ІНФОРМАЦІЯ З ТЕХНІКИ БЕЗПЕКИ

Перед установкою та експлуатацією приладу слід уважно прочитати інструкцію користувача. Виробник не несе відповідальності за пошкодження, що виникли через неправильне встановлення чи експлуатацію. Інструкції з користування приладом слід зберігати з метою користування в майбутньому.

1.1 Безпека дітей і вразливих осіб



ПОПЕРЕДЖЕННЯ!

Існує ризик задушення, ушкоджень чи втрати працездатності.

- Діти від восьми років, особи з обмеженими фізичними, сенсорними чи розумовими здібностями й особи без відповідного досвіду та знань можуть користуватися цим приладом лише під наглядом або після проведення інструктажу стосовно безпечного користування приладом і пов'язаних ризиків.
- Не дозволяйте дітям гратися з приладом.
- Не слід залишати дітей до трьох років без постійного нагляду поблизу приладу.
- Пакувальні матеріали слід тримати в недоступному для дітей місці.
- Усі м'які засоби слід тримати в недоступному для дітей місці.
- Не допускайте дітей і домашніх тварин до відчинених дверцят приладу.
- Якщо прилад оснащено захистом від доступу дітей, рекомендується його ввімкнути.
- Не можна доручати чищення або технічне обслуговування приладу дітям без відповідного нагляду.

1.2 Загальні правила безпеки

- Не змінюйте технічні характеристики приладу.

- Для встановлення сушильного барабана зверху на пральній машині використовуйте комплект для вертикального монтажу. Комплект для вертикального монтажу (запитуйте в авторизованих магазинах) можна використовувати тільки із приладом, що вказаний у доданій інструкції. Уважно прочитайте інструкцію (див. брошуру «Установка») перед встановленням.
- Прилад можна встановити окремо або вмонтувати під кухонну робочу поверхню (необхідні зазори див. у брошурі «Установка»).
- Прилад не можна встановлювати за дверима, що замикаються, розсувними дверима або дверима, завіси яких розташовані напроти завіс приладу, якщо вони заважають повному відкриттю дверцят приладу.
- Килим не повинен закривати вентиляційні отвори в основі приладу (за наявності).
- Вставляйте штепсельну вилку у розетку електроживлення лише після закінчення установки. Переконайтесь, що після установки є вільний доступ до розетки електроживлення.
- Переконайтесь, що кімната, де встановлюється прилад, достатньо провітрюється, і в неї не потрапляють гази, що утворюються в результаті спалювання палива іншими приладами, включаючи каміни.
- Використане повітря не слід відводити в димохід, призначений для відведення диму від техніки, що працює на газі або іншому паливі. (якщо є)
- У разі пошкодження електричного кабелю виробник або його авторизований сервісний центр чи інша кваліфікована особа має замінити його. Робити це самостійно небезпечно.
- Дотримуйтеся максимального обсягу завантаження 8 кг (див. розділ «Таблиця програм»).

- Не використовуйте прилад, якщо для чищення використовувалися промислові хімікати.
- Видаліть ворс, який накопичився навколо приладу.
- Не користуйтеся приладом без фільтрів. Очищайте фільтр ворсу до і після кожного використання.
- У барабанній сушарці не можна сушити речі, які не були перед цим випрані.
- Предмети, забруднені такими речовинами, як кулінарний жир, ацетон, алкоголь, бензин, гас, плямовивідники, скипидар, віск та усувачі воску, необхідно спершу попрати гарячою водою з додаванням збільшеної дози м'якочого засобу і лише потім сушити в сушильному барабані.
- Такі предмети, як поролон (латексна губка), шапочки для душу, вироби з непромокальних тканин, прогумовані вироби та одяг або подушки, підбиті поролоном, не слід сушити в сушильному барабані.
- Пом'якшувачі та інші аналогічні речовини необхідно застосовувати у відповідності до інструкцій виробника.
- Витягайте всі предмети з кишень, такі як запальнички та сірники.
- Не зупиняйте сушильний барабан, доки не закінчиться цикл сушіння, інакше всі речі потрібно швидко вийняти й розкласти, щоб накопичене в них тепло розсіялося.
- Завершальна частина циклу сушіння в сушильному барабані проходить без нагрівання (цикл охолодження), щоб температура речей залишилася такою, яка виключає їх пошкодження.
- Перед початком ремонту прилад треба від'єднати від електромережі, знявши запобіжник або витягнувши шнур живлення з розетки.

2. ІНСТРУКЦІЇ З ТЕХНІКИ БЕЗПЕКИ

2.1 Установка

- Повністю зніміть упаковку.
- Не встановлюйте й не використовуйте пошкоджений прилад.
- Дотримуйтесь інструкцій зі встановлення, що постачаються із приладом.
- Прилад важкий, тому будьте обережні, пересуваючи його. Обов'язково одягайте захисні рукавички.
- Не встановлюйте та не користуйтеся приладом у приміщеннях, де температура опускається нижче 5 °C або перевищує 35 °C.
- Переконайтеся, що підлога, на якій буде встановлено прилад, є рівною, міцною, чистою та термостійкою.
- Переконайтеся, що повітря може вільно циркулювати між приладом і підлогою.
- Завжди пересувайте прилад у вертикальному положенні.
- Прилад слід встановлювати задньою стороною до стіни.
- Встановивши прилад у місці постійної експлуатації, за допомогою спиртового рівня переконайтеся, що він точно вирівнений. За потреби вирівняйте його, обертаючи ніжки.

2.2 Підключення до електромережі



ПОПЕРЕДЖЕННЯ!

Існує ризик займання або ураження електричним струмом.

- Прилад повинен бути заземленим.
- Переконайтеся, що електричні параметри на табличці з технічними даними відповідають параметрам електромережі. У разі невідповідності слід звернутися до електрика.
- Завжди використовуйте правильно встановлену протиударну розетку.

- Не використовуйте розгалужувачі, перехідники й подовжувачі.
- Не тягніть за кабель живлення, щоб вимкнути прилад із мережі. Завжди вимикайте, витягаючи штепсельну вилку.
- Не торкайтеся кабелю живлення чи штепсельної вилки вологими руками.
- Лише для Великобританії й Ірландії. Прилад має електричну вилку 13 А. Необхідно замінити запобіжник в електричній вилці, щоб використовувати запобіжник 13 А ASTA (BS 1362).
- Цей прилад відповідає директивам ЄЕС.

2.3 Користування



ПОПЕРЕДЖЕННЯ!

Існує ризик отримання травм, ураження електричним струмом, пожежі, опіків або пошкодження приладу.

- Цей прилад призначено лише для домашнього використання.
- Забороняється сушити пошкоджений одяг, який містить підкладки або набивальний матеріал.
- Дозволяється сушити тільки речі, що придатні для сушіння в сушильному барабані. Дотримуйтеся вказівок на етикетках виробів.
- Якщо білизна випрана із застосуванням плямовивідника, її необхідно додатково прополоскати, перш ніж завантажувати в сушильний барабан.
- Конденсаційна/дистильована вода не придатна для пиття або приготування їжі. Вживання такої води може завдати шкоди здоров'ю людей та тварин.
- Не сідайте й не ставайте на відкриті дверцята.
- Не сушіть мокрі речі в сушильному барабані.

2.4 Догляд і чищення



ПОПЕРЕДЖЕННЯ!

Існує ризик травмування або пошкодження приладу.

- Не застосовуйте водяні розпилювачі або пару для чищення.
- Мийте прилад м'якою вологою ганчіркою. Використовуйте тільки нейтральні миючі засоби. Не використовуйте абразивні матеріали, жорсткі ганчірки, їдкі речовини та металеві предмети.

2.5 Утилізація



ПОПЕРЕДЖЕННЯ!

Існує небезпека задушення.

- Відключіть прилад від електромережі.
- Відріжте кабель живлення і викиньте його.
- Зніміть замок із дверцят, щоб уникнути запирання дітей і домашніх тварин у приладі.

Цей продукт по змісту небезпечних речовин відповідає вимогам Технічного регламенту обмеження використання деяких небезпечних речовин в електричному та електронному обладнанні (постанова Кабінету Міністрів України №1057 від 3 грудня 2008р.)

3. ОПИС ВИРОБУ

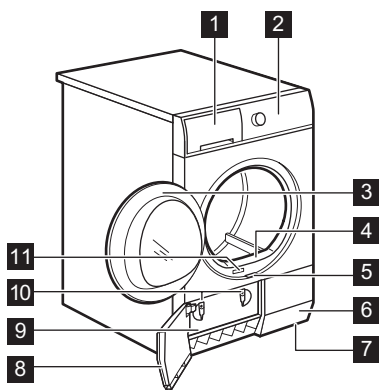

- 1 Контейнер для води
- 2 Панель керування
- 3 Дверцята приладу
- 4 Первинний фільтр
- 5 Кнопка для дверцят конденсатора
- 6 Отвори для виходу повітря
- 7 Регульовані ніжки
- 8 Дверцята конденсатора
- 9 Кришка конденсатора
- 10 Замки для кришки конденсатора
- 11 Табличка з технічними даними



Ви можете власноруч перевстановити дверцята на інший бік. У деяких випадках це спрощує завантаження та виймання білизни. Це також може бути необхідним із точки зору існуючих обмежень на встановлення приладу (див. окремий інформаційний листок).

4. ПАНЕЛЬ КЕРУВАННЯ

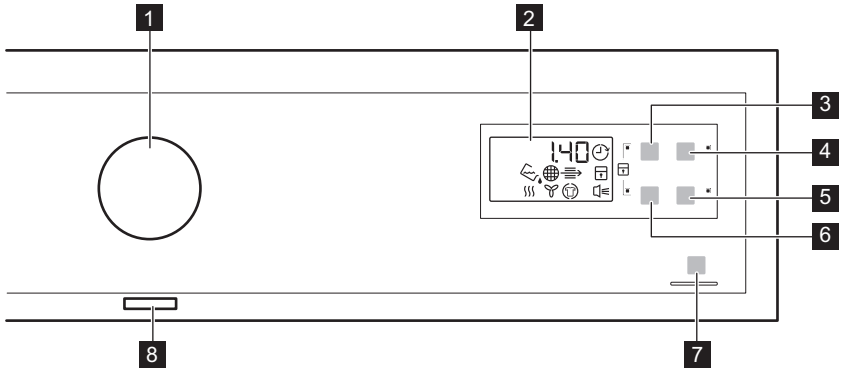

1 Перемикач програм

2 Дисплей

3 Сенсорна кнопка Время (Час)

4 Сенсорна кнопка Отлож. Старт (Відкладений пуск)

5 Сенсорна кнопка Тонкие ткани (Делікатні тканини)

6 Сенсорна кнопка Шерсть (Вовна)

7 Сенсорна кнопка Старт/Пауза (Пуск/пауза)

8 Кнопка увімк./вимк.





























Торкніться сенсорної кнопки пальцем на символі або імені параметра. Не торкайтеся кнопок панелі керування в рукавицях. Панель керування завжди має бути чистою та сухою.











4.1 Індикатори





Індикатори	Опис
	Фаза сушіння
	Фаза охолодження
	Фаза запобігання зморшкам
	Конденціонер
	Контейнер для води
	Фільтр
	Відкладений запуск
	Блокування від дітей
	Звукові сигнали

Індикатори	Опис
2.00	Тривалість виконання програми
10' - 2.00	Тривалість часу сушіння
30' - 20h	Тривалість відкладеного запуску

5. ТАБЛИЦЯ ПРОГРАМ

Програми	Тип завантаження	Завантаження (макс.) ¹⁾ / Позначка тканини
 Хлопок (Бавовна)		
 Очень сухое (Дуже сухо)	Рівень сухості: дуже сухе.	8 кг/  
 Сухое (Добре висушена)	Рівень сухості: максимально сухе.	8 кг/  
 В шкаф (Сушіння для зберігання) ^{2) 3)}	Рівень сухості: до шафи.	8 кг/  
 Под утюг (Сушіння для прасування) ²⁾	Рівень сухості: для прасування.	8 кг/  
 Синтетика (Синтетика)		
 Очень сухое (Дуже сухо)	Рівень сухості: дуже сухе.	3,5 кг/   
 В шкаф (Сушіння для зберігання) ²⁾	Рівень сухості: до шафи.	3,5 кг/   
 Под утюг (Сушіння для прасування)	Рівень сухості: для прасування.	3,5 кг/   

Програми	Тип завантаження	Завантаження (макс.) ¹⁾ / Позначка тканини
 Легкая глажка (Легке прасування)	<p>Тканини, що не зминаються та потребують мінімального прасування. Результати сушіння можуть відрізнятись в залежності від виду тканини. Струшуйте речі, перш ніж класти їх у прилад. Коли програма завершиться, одразу вийміть речі й повісьте їх на вішалку.</p>	<p>1 кг (або 5 сорочок) /  </p>
 Ковдра	<p>Для сушіння однієї або двох ковдр та подушок (наповнювач: пір'я, пух або синтетичні матеріали).</p>	<p>3 кг / </p>
 Тонкие тканис (Тонка білизна)	<p>Делікатні тканини.</p>	<p>2 кг / </p>
<p>Шерсть (Вовна)⁴⁾</p>  <p>WOOLMARK APPAREL CARE</p>	<p>Вовняні тканини. Лагідне сушіння виробів із вовни, які можна прати. Після завершення програми негайно вийміть речі.</p> <p>Для сушіння спортивного взуття лише з підставкою для сушіння (див. окрему інструкцію щодо підставки для сушіння).</p>	<p>1 кг</p> <p>1 пара спортивного взуття</p>
 Освежить (Освіження)	<p>Освіження тканин, що зберігалися.</p>	<p>1 кг</p>
 Время (Сушіння із заданою тривалістю)	<p>З цієї програмою можна використовувати функцію Время (Час) і встановити тривалість програми.</p>	<p>8 кг / </p>

Програми	Тип завантаження	Завантаження (макс.) ¹⁾ / Позначка тканини
 Короткая (Швидко)	Для сушіння виробів із бавовняних і синтетичних тканин при низькій температурі.	2 кг/   

1) Максимальна вага стосується сухих речей.

2) **Лише для дослідницьких установ:** Стандартні програми для випробувань, зазначених у стандарті EN 61121.

3) Програма  Хлопок (Бавовна) В шкаф (Сушіння для зберігання) «Стандартна програма для бавовни» підходить для сушіння звичайної вологості бавовняної білизни та є найефективнішою програмою з огляду на енергоспоживання під час сушіння вологості бавовняної білизни.

4) Програма сушіння вовняних речей у цій машині була схвалена компанією **Woolmark** для сушіння виробів із вовни, які можна прати в машині, за умови дотримання інструкцій із прання та сушіння, наведених на етикетці виробу та наданих виробником цієї машини. **M1221**. У Великобританії, Ірландії, Гонконгу та Індії символ **Woolmark** є товарним знаком.

6. ФУНКЦІЇ

6.1 Время (Час)

Ця функція застосовується для програм Время (Сушіння із заданою тривалістю) і Шерсть (Вовна) (тільки с підставкою для сушіння).



Коротку тривалість рекомендується встановлювати для невеликої кількості білизни або лише для однієї речі.

- **Время (Сушіння із заданою тривалістю) програма** Можна встановити тривалість виконання програми від 10 хвилин до 2 годин. Установка тривалості залежить від кількості білизни у приладі.
- **Шерсть (Вовна) програма** Можна встановити тривалість виконання програми від 30 хвилин до 4 годин.

Установка тривалості залежить від кількості білизни у приладі.





6.2 Шерсть (Вовна)

















Ця функція доступна лише для програми «Вовна». Щоб отримати більш суху білизну, натисніть сенсорну кнопку Шерсть (Вовна)  кілька разів, щоб збільшити тривалість програми.





6.3 Тонкие ткани (Делікатні тканини)

За допомогою цієї функції можна встановити програму делікатного сушіння при низькій температурі. Використовуйте цю функцію для тканин, які мають знак  на етикетці (наприклад, акрилу або віскози).

6.4 Таблица функцій

Програми ¹⁾			
 Хлопок (Бавовна)			

Програми ¹⁾			
 Очень сухое (Дуже сухо)			■
 Сухое (Добре висушена)			■
 В шкаф (Сушіння для зберігання)			■
 Под утюг (Сушіння для прасування)			■
 Синтетика (Синтетика)			
 Очень сухое (Дуже сухо)			■
 В шкаф (Сушіння для зберігання)			■
 Под утюг (Сушіння для прасування)			■
 Легкая глажка (Легке прасування)			■
 Ковдра			■
 Тонкие тканис (Тонка білизна)			■
 Шерсть (Вовна)	■ 2)	■	■
 Освежить (Освіження)			
 Время (Сушіння із заданою тривалістю)	■		■





Програми ¹⁾			
 Короткая (Швидко)			

1) Для кожної програми можна встановити принаймні одну функцію. Щоб увімкнути або вимкнути функцію, натисніть відповідну сенсорну кнопку.

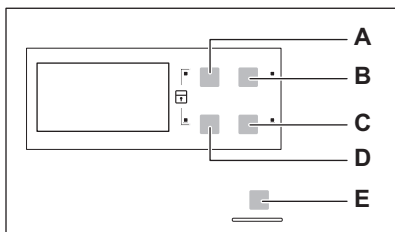
2) Тільки з підставкою для сушіння (стандартний або додатковий аксесуар, залежно від моделі).

7. НАЛАШТУВАННЯ



- A) Время (Час) Сенсорна кнопка 
- B) Отлож. Старт (Відкладений пуск) Сенсорна кнопка 
- C) Тонкие ткани (Делікатні тканини) Сенсорна кнопка 
- D) Шерсть (Вовна) Сенсорна кнопка 
- E) Старт/Пауза (Пуск/пауза) Сенсорна кнопка 

7.1 Функція захисту від доступу дітей

Ця опція дозволяє дітям гратися з приладом, у той час як програма працює. Перемикач програм і сенсорні кнопки заблоковані.

Працює тільки кнопка увімкнення/вимкнення.

Активація захисту від доступу дітей:

1. Для ввімкнення приладу натисніть кнопку ввімкнення/вимкнення.
2. Почекайте протягом 8 секунд.
3. Натисніть і втримуйте сенсорні кнопки (A) і (D) одночасно.

Індикатор захисту від доступу дітей загоряється.

Індикатор захисту від доступу дітей загоряється.

-  Можна вимкнути функцію захисту від доступу дітей під час виконання програми. Натисніть і втримуйте ті ж самі сенсорні кнопки, поки індикатор захисту від доступу дітей не згасне.

7.2 Увімкнення/вимкнення звукового сигналу



Щоб увімкнути або вимкнути звукові сигнали, одночасно натисніть і утримуйте сенсорні кнопки (B) і (C) протягом приблизно 2 секунд.

7.3 Налаштування рівня залишкової вологості білизни

Щоб змінити рівень залишкової вологості за промовчанням для білизни, виконайте такі дії.

1. Для ввімкнення приладу натисніть кнопку ввімкнення/вимкнення.
2. Почекайте близько 8 секунд.
3. Одночасно натисніть і утримуйте кнопки (A) і (B).

Загоряється один із індикаторів:

-  максимально суха білизна
-  більш суха білизна

-  стандартно суха білизна
4. Натискайте кнопку (E) знов і знов, доки не загориться індикатор потрібного рівня.
 5. Щоб підтвердити налаштування, одночасно натисніть кнопки (A) і (B) і утримуйте їх протягом 2 секунд.

8. ПЕРЕД ПЕРШИМ ВИКОРИСТАННЯМ

Перед першим використанням приладу виконайте такі дії:

- Витріть сушильний барабан вологою ганчіркою.

- Запустіть коротку програму (наприклад, 30 хвилин) з вологою білизною.

9. ЩОДЕННЕ КОРИСТУВАННЯ

9.1 Негайний пуск програми

1. Підготуйте білизну та завантажте її у прилад.



ОБЕРЕЖНО!

Переконайтеся, що білизна не потрапляє між дверцятами приладу та гумовою прокладкою, коли дверцята закриваються.

2. Для увімкнення приладу натисніть кнопку увімкнення/вимкнення.
3. Установіть програму та функції, що відповідають типу завантаження. На дисплеї відобразиться тривалість програми.
4. Натисніть сенсорну кнопку Старт/Пауза (Пуск/пауза). Запускається програма.

9.2 Відкладений пуск програми

1. Установіть програму та функції, що відповідають типу завантаження.
2. Натискайте кнопку відкладеного пуску, доки на дисплеї не з'явиться потрібний час відкладеного пуску.



Пуск програми можна відкласти на період від 30 хвилин до 20 годин.

3. Натисніть сенсорну кнопку Старт/Пауза (Пуск/пауза). На дисплеї відобразиться зворотний відлік часу до відкладеного пуску.



Після закінчення зворотного відліку програма запуститься автоматично.

9.3 Зміна програми

1. Для вимкнення приладу натисніть кнопку увімкнення/вимкнення
2. Для увімкнення приладу натисніть кнопку увімкнення/вимкнення.
3. Оберіть програму.

9.4 Після завершення програми

Після завершення програми:



- лунає переривчастий звуковий сигнал.
- Блимає індикатор .
- Блимає індикатор .
- Світиться індикатор Старт/Пауза (Пуск/пауза).

Ще близько 30 хвилин прилад продовжує працювати на фазі розправлення складок.

Фаза розправлення складок розгладжує складки на вашій білизні.

Ви можете видалити білизну до завершення фази розправлення складок. Для отримання кращих результатів рекомендується виймати білизну, коли цю фазу практично або повністю завершено.

Про завершення фази розправлення складок свідчать описані нижче ознаки.

- Індикатор  світиться, але не блимає.
 - Індикатор  світиться, але не блимає.
 - Старт/Пауза (Пуск/пауза) згасає.
1. Вимкніть прилад, натиснувши кнопку ввімкнення/вимкнення.
 2. Відкрийте дверцята приладу.
 3. Вийміть білизну.
 4. Закрийте дверцята приладу.



Завжди очищайте фільтр і спорожняйте контейнер для води після завершення програми.

9.5 Режим очікування





Для зменшення споживання енергії ця функція автоматично вимикає прилад:

- Через 5 хвилин, якщо ви не запустите програму.
- Через 5 хвилин після закінчення програми.

10. ПОРАДИ І РЕКОМЕНДАЦІЇ

10.1 Підготовка білизни

- Застібніть «блискавки».
 - Застібніть фіксатори на пухових виробах.
 - Не тримайте стрічки вільними (наприклад, стрічки фартуха). Зв'яжіть їх, перш ніж запустити програму.
 - Видаліть всі речі з кишень.
 - Якщо виріб має внутрішній шар з бавовни, виверніть її навиворіт. Переконайтеся, що шар бавовни завжди зовнішній
 - Рекомендується встановити правильну програму, придатну для того типу тканин, які знаходяться в приладі.
- Не кладіть тканини з яскравими кольорами разом із тканинами в світлих тонах. Яскраві кольори можуть линяти.
 - Використовуйте відповідну програму для сушіння бавовняних в'язаних і трикотажних виробів, оскільки вони можуть зсідатися.
 - Переконайтеся, що білизна важить не більше, ніж максимальна вага, який наведена в таблиці програм.
 - Сушіть тільки білизну, яка придатна для сушильної машини. Звертайте увагу на етикетки на виробах.

Етикетка на тканині	Опис
	Білизна, яка є придатною для сушильної машини.
	Білизна, яка є придатною для сушильної машини. Встановіть програму з нормальною температурою.
	Білизна, яка є придатною для сушильної машини. Встановіть програму з низькою температурою.
	Білизна, яка не є придатною для сушильної машини.

11. ДОГЛЯД ТА ЧИСТКА

11.1 Очищення фільтру

1.

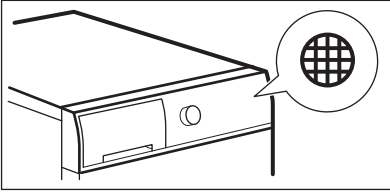

2.

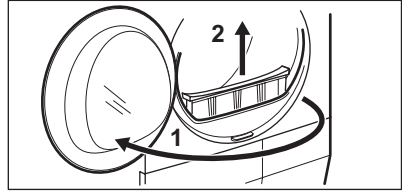

3.

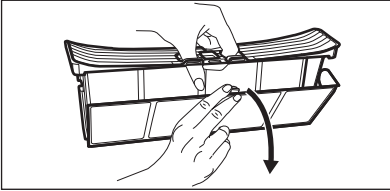

4.

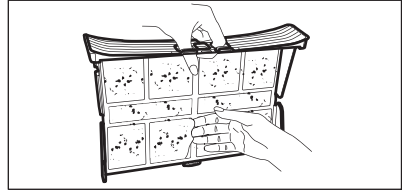

5.1)

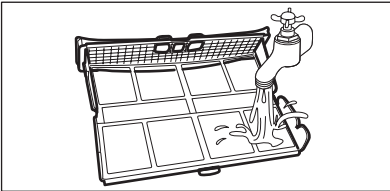

6.

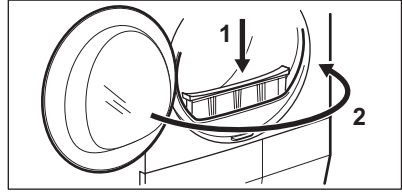

1) за необхідності промийте фільтр гарячою водою.

11.2 Зливання води з контейнера для води

1.

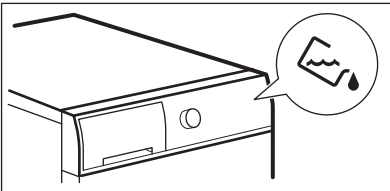

2.

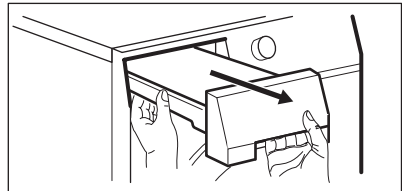

3.

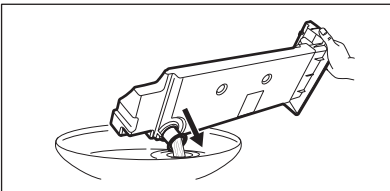

4.

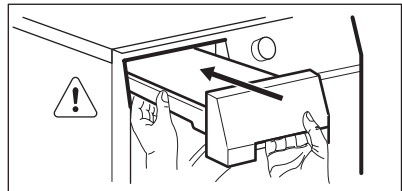



Ви можете використовувати воду з контейнера як альтернативу дистильованій воді (наприклад, для прасування з парою). Перш ніж використовувати воду, видаліть залишки бруду з фільтра.

11.3 Очищення конденсатора

1.

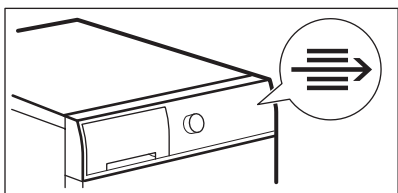

2.

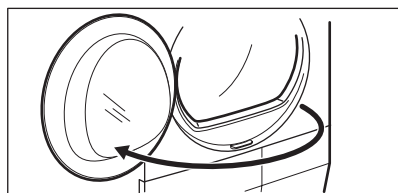

3.

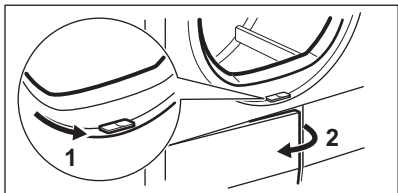

4.

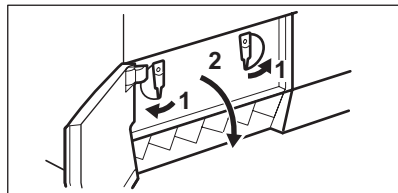

5.

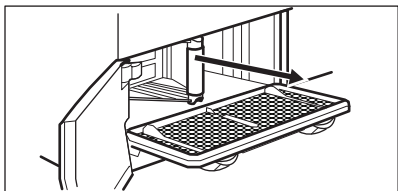

6.



7.

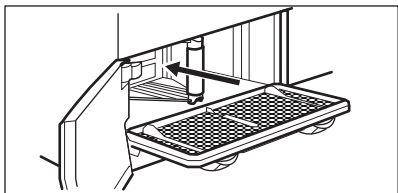

8.

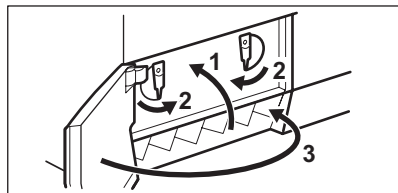

11.4 Чищення барабана



ПОПЕРЕДЖЕННЯ!

Перш ніж очистити прилад, відключіть його від електромережі.

Для очищення внутрішньої поверхні барабана та його ребер використовуйте нейтральний миючий засіб. Протріть насухо помиті поверхні м'якою ганчіркою.



ОБЕРЕЖНО!

Не використовуйте для чищення барабана абразивні матеріали або дротяну мочалку.

11.5 Очищення панелі керування та корпусу

Для очищення панелі керування і корпусу використовуйте нейтральний миючий засіб.

Для очищення використовуйте вологу ганчірку. Протріть насухо помиті поверхні м'якою ганчіркою.



ОБЕРЕЖНО!

Не застосовуйте для очищення приладу засоби для очищення меблів чи очищувальні засоби, які можуть спричинити корозію.

11.6 Очищення отворів для виходу повітря

Використовуйте пилосос для видалення пуху з отворів для виходу повітря.

12. УСУНЕННЯ ПРОБЛЕМ

Несправність	Можливе рішення
Прилад не вмикається.	Переконайтеся в тому, що вилку вставлено в розетку.
	Перевірте запобіжник домашньої електропроводки (на електрощиті).
Програма не запускається.	Натисніть Старт/Пауза (Пуск/пауза).
	Переконайтеся в тому, що дверцята приладу закриті.
Дверцята не зачиняються.	Переконайтеся, що фільтри правильно встановлені.
	Переконайтеся, що білизна не потрапляє між дверцятами приладу та гумовою прокладкою.
Прилад зупиняється під час роботи.	Переконайтеся, що контейнер для води порожній. Натисніть Старт/Пауза (Пуск/пауза), щоб запустити програму ще раз.
На дисплеї відображається тривалість довгої програми. ¹⁾	Переконайтеся, що вага білизни відповідає тривалості програми.

Несправність	Можливе рішення
	Подбайте про те, щоб фільтри були чисті.
	Білизна занадто волога. Повторіть віджимання білизни в пральній машині.
	Переконайтеся, що температура в приміщенні не занадто висока.
На дисплеї відображається тривалість короткої програми.	Установіть програму Время (Сушіння із заданою тривалістю) або Очень сухое (Дуже сухо).
На дисплеї відображається Err .	Якщо ви хочете встановити нову програму, вимкніть і ввімкніть прилад.
	Переконайтеся, що функції відповідають програмі.
На дисплеї відображається (напр. E51).	Увімкніть і вимкніть прилад. Запустіть нову програму. Якщо проблема виникає знову, зверніться у сервісний центр.

1) Максимум через 5 годин програма автоматично припиняється

Якщо результати сушіння незадовільні

- Встановлена програма була неправильною.
- Засмітився фільтр.
- Засмітився конденсатор.
- У приладі було занадто багато білизни.
- Барабан забруднений.
- Неправильне налаштування датчика провідності.
- Отвори для виходу повітря забиті.

13. ТЕХНІЧНІ ДАНІ

Висота x Ширина x Глибина	850 x 600 x 600 мм (максимально 630 мм)
Макс. глибина з відкритими дверцятами	1090 мм
Макс. ширина з відкритими дверцятами	950 мм
Висота регулюється	850 мм (+15 мм — регулювання ніжок)
Об'єм барабана	118 л
Максимальне завантаження	8 кг
Напруга	230 В
Частота	50 Гц

Необхідний запобіжник	10 А
Загальна потужність	2250 Вт
Клас енергетичної ефективності	В
Споживання електроенергії ¹⁾	4,80 кВт-год
Річне споживання електроенергії ²⁾	560 кВт-год
Споживання енергії у ввімкненому стані	0,55 Вт
Споживання енергії у вимкненому стані	0,55 Вт
Тип використання	Побутові прилади
Допустима навколишня температура	від +5 до +35°C
Клас захисту від проникнення твердих часток і вологи, що забезпечується захисним кожухом, за винятком випадків, коли низьковольтне обладнання не має захисту від вологи	IPX4

1) Згідно з EN 61121. 8 кг бавовни, швидкість обертання 1000 об/хв.

2) Споживання електроенергії в кВт-год, виходячи зі 160 циклів сушіння стандартної програми для бавовни при повному й частковому завантаженні, і споживання в режимах зі зниженою потужністю. Фактичне споживання енергії на цикл залежатиме від характеру використання приладу (ПОЛОЖЕННЯ (ЄС) № 392/2012).

13.1 Показники споживання

Програма	Швидкість/залишкова вологість	Час сушіння	Споживання електроенергії
Хлопок (Бавовна) 8 кг			
В шкаф (Сушіння для зберігання)	1400 об/хв / 50 %	130 хв.	4,21 кВт-год
	1000 об/хв/60 %	146 хв.	4,80 кВт-год
Под утюг (Сушіння для прасування)	1400 об/хв/50 %	110 хв.	3,49 кВт-год
	1000 об/хв/60 %	126 хв.	3,98 кВт-год
Синтетика (Синтетика) 3,5 кг			
В шкаф (Сушіння для зберігання)	1200 об/хв/40 %	52 хв.	1,50 кВт-год

Программа	Швидкість/залишкова вологість	Час сушіння	Споживання електроенергії
	800 об/хв/50 %	59 хв.	1,71 кВт-год

14. ОХОРОНА ДОВКІЛЛЯ

Здавайте на повторну переробку матеріали, позначені відповідним символом . Викидайте упаковку у відповідні контейнери для вторинної сировини. Допоможіть захистити навколишнє середовище та здоров'я інших людей і забезпечити вторинну переробку електричних і електронних

приладів. Не викидайте прилади, позначені відповідним символом , разом з іншим домашнім сміттям. Поверніть продукт до заводу із вторинної переробки у вашій місцевості або зверніться до місцевих муніципальних органів влади.

www.electrolux.com/shop



136920423-A-482014

