

körting

**РУКОВОДСТВО
ПОЛЬЗОВАТЕЛЯ**

СТИРАЛЬНАЯ МАШИНА

KWMI 1480 W

Поздравляем Вас с приобретением продукции KÖRTING!

Перед использованием новой техники внимательно изучите Руководство Пользователя. Соблюдение правил безопасности, эксплуатации и профилактики, обеспечит длительный срок использования прибора, а также позволит сэкономить Ваше время и деньги.

Пожалуйста, сохраните данное Руководство Пользователя, и используйте в течение всего срока службы.

Нам очень важно Ваше мнение о нашем продукте.

Мы будем признательны, если Вы пришлете свои наблюдения по работе, качеству исполнения и удобству пользования купленного Вами товара на адрес: info@korting.ru

ВНИМАНИЕ! ДАННЫЙ ПРИБОР ПРЕДНАЗНАЧЕН ТОЛЬКО ДЛЯ ИСПОЛЬЗОВАНИЯ В ДОМАШНИХ УСЛОВИЯХ И НЕ ПРЕДНАЗНАЧЕН ДЛЯ ИСПОЛЬЗОВАНИЯ В ИНЫХ, В ТОМ ЧИСЛЕ, КОММЕРЧЕСКИХ ЦЕЛЯХ И ПУБЛИЧНЫХ МЕСТАХ. ГАРАНТИЯ СОХРАНЯЕТСЯ ТОЛЬКО ПРИ СЛЕДОВАНИИ ЭТИМ УСЛОВИЯМ.

ВНИМАТЕЛЬНО ОЗНАКОМЬТЕСЬ С ДАННЫМ РУКОВОДСТВОМ ПО ЭКСПЛУАТАЦИИ, ПРЕЖДЕ ЧЕМ ПРИСТУПИТЬ К ИСПОЛЬЗОВАНИЮ ДАННОГО ПРИБОРА. В ДАННОМ РУКОВОДСТВЕ СОДЕРЖИТСЯ ВАЖНАЯ ИНФОРМАЦИЯ О ТЕХНИКЕ БЕЗОПАСНОСТИ ВО ВРЕМЯ УСТАНОВКИ, ЭКСПЛУАТАЦИИ, РЕМОНТА, УХОДА, А ТАКЖЕ ПЕРЕМЕЩЕНИЯ ДАННОГО ПРИБОРА.

ИНФОРМАЦИЯ О ПРИБОРЕ

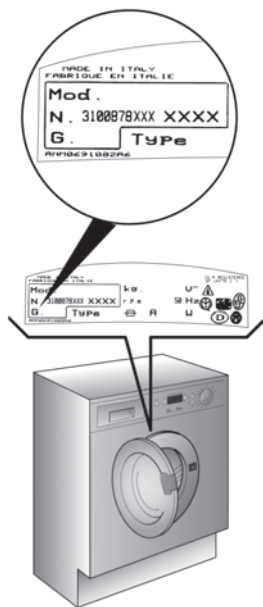

ПРИМЕЧАНИЕ! НА СТИРАЛЬНОЙ МАШИНЕ ИМЕЕТСЯ СЕРВИСНАЯ ТАБЛИЧКА, ИНФОРМАЦИЯ ИЗ КОТОРОЙ МОЖЕТ ПОНАДОБИТЬСЯ ПРИ СЕРВИСНОМ ОБРАЩЕНИИ. НЕ ОТРЫВАЙТЕ ЕЁ.

Сервисная линия KÖRTING может уточнить у вас информацию:

- Название модели
- Серийный номер прибора

ОБЩИЕ РЕКОМЕНДАЦИИ



Символ перечеркнутого контейнера для отходов на изделии означает, что после истечения его срока службы утилизация осуществляется отдельно от бытовых отходов; изделие необходимо сдать в специализированный пункт сбора электрических и электронных приборов с истекшим сроком службы или передать дилеру во время приобретения нового аналогичного прибора.

Во время утилизации пользователь несет ответственность за сдачу устройства на соответствующий пункт сбора. Невыполнение этого условия повлечет санкции, предусмотренные действующим законодательством по утилизации отходов. Раздельная утилизация необходима для того, чтобы вышедший из строя или устаревший прибор можно было передать для экологически безопасной переработки, обработки и разборки, во избежание возможного отрицательного воздействия на окружающую среду или угрозы здоровью, а также для повторного использования составляющих материалов.

Более подробную информацию об имеющихся системах сбора можно получить в местных службах по утилизации или в торговой точке, где прибор был приобретен.

ПРОИЗВОДИТЕЛЬ НЕ НЕСЕТ ГРАЖДАНСКОЙ ИЛИ УГОЛОВНОЙ ОТВЕТСТВЕННОСТИ В СЛУЧАЕ НЕКАЧЕСТВЕННОЙ ИЛИ НЕПРАВИЛЬНОЙ УСТАНОВКИ ПРИБОРА. ПРОИЗВОДИТЕЛЬ ОСТАВЛЯЕТ ЗА СОБОЙ ПРАВО НА ВНЕСЕНИЕ ВСЕХ НЕОБХОДИМЫХ И ПОЛЕЗНЫХ ИЗМЕНЕНИЙ В СВОИ ИЗДЕЛИЯ БЕЗ ПРЕДВАРИТЕЛЬНОГО УВЕДОМЛЕНИЯ.

Упаковочные материалы утилизируются в соответствии с действующими местными стандартами. Перед установкой или эксплуатацией прибора следует внимательно ознакомиться с данной инструкцией для получения всей необходимой информации по установке, техническому обслуживанию и эксплуатации.

Данную инструкцию следует хранить вместе с прибором в течение всего срока его службы, а также на случай передачи прибора другим пользователям.

Данный прибор предназначен только для бытового использования. Прочее применение, отличное от указанного в данном руководстве, считается некорректным и – как следствие – опасным.

Данное бытовое устройство соответствует положениям Директивы EU 2012/19/EU.

ОБЩИЕ ПРАВИЛА БЕЗОПАСНОСТИ

ВНИМАНИЕ! ДАННЫМ ПРИБОРОМ НЕЛЬЗЯ ПОЛЬЗОВАТЬСЯ ЛЮДЯМ (ДЕТЯМ МЛАДШЕ 8 ЛЕТ), С ОГРАНИЧЕННЫМИ ФИЗИЧЕСКИМИ И МЕНТАЛЬНЫМИ ВОЗМОЖНОСТЯМИ ИЛИ ЛЮДЯМ, НЕ ИМЕЮЩИМ ДОСТАТОЧНОГО ОПЫТА И ЗНАНИЙ, ЕСЛИ ОНИ НЕ НАХОДЯТСЯ ПОД ПРИСМОТРОМ ЛЮДЕЙ, ДАВШИХ ИМ НЕОБХОДИМЫЕ ИНСТРУКЦИИ ПО ИСПОЛЬЗОВАНИЮ ИЗДЕЛИЯ И ОТВЕЧАЮЩИХ ЗА ИХ БЕЗОПАСНОСТЬ.

Прибор не предназначен для использования в нем промышленных чистящих средств.

Перед загрузкой вещей в стиральную машину, удалите из карманов личные вещи, легковоспламеняющиеся предметы (спички, зажигалки и т.д.).

ТЕХНИКА БЕЗОПАСНОСТИ

ВНИМАНИЕ! В СЛУЧАЕ ПОВРЕЖДЕНИЯ ПРИБОРА ПУТЕМ МЕХАНИЧЕСКОГО, ЭЛЕКТРИЧЕСКОГО ВОЗДЕЙСТВИЯ ИЛИ В ПРОЦЕССЕ УСТАНОВКИ, ГАРАНТИЯ МОЖЕТ БЫТЬ ОТОЗВАНА.

Не пользуйтесь сетевыми тройниками, переходниками и удлинителями.

Стиральная машина оснащена электрическим кабелем с заземлением. Убедитесь в том, что Ваша электросеть имеет заземление. В случае его отсутствия, обратитесь к квалифицированным специалистам.

ВНИМАНИЕ! В СЛУЧАЕ ПОВРЕЖДЕНИЯ ИЛИ НЕОБХОДИМОСТИ ЗАМЕНЫ ЭЛЕКТРОКАБЕЛЯ, ОБРАТИТЕСЬ В АВТОРИЗОВАННЫЙ СЕРВИСНЫЙ ЦЕНТР. ЭКСПЛУАТАЦИЯ ПРИБОРА БЕЗ ПОДКЛЮЧЕНИЯ ЗАЗЕМЛЕНИЯ ЗАПРЕЩЕНА!

При отключения от электросети стиральной машины не тяните за провод электропитания.

ВНИМАНИЕ! В СЛУЧАЕ НЕИСПРАВНОСТИ СТИРАЛЬНОЙ МАШИНЫ, ОТКЛЮЧИТЕ ЕЕ ОТ ЭЛЕКТРОСЕТИ, ЗАКРОЙТЕ КРАН ПОДАЧИ ВОДЫ. НЕ ПЫТАЙТЕСЬ ПОЛЬЗОВАТЬСЯ ПРИБОРОМ! ОБРАТИТЕСЬ В АВТОРИЗОВАННЫЙ СЕРВИСНЫЙ ЦЕНТР.

Не подвергайте прибор воздействию дождя, прямых солнечных лучей и прочих погодных влияний. Не подвергайте прибор замораживанию.

При транспортировке не держите прибор за ручки управления, отсек диспенсера и загрузочный люк. Перемещайте прибор вдвоем.

Прежде чем открыть крышку загрузочного люка, убедитесь в отсутствии воды в барабане стиральной машины.

ВНИМАНИЕ! ВОДА В СТИРАЛЬНОЙ МАШИНЕ МОЖЕТ ДОСТИГАТЬ ВЫСОКИХ ТЕМПЕРАТУР!

УСТАНОВКА

Поместите стиральную машину вблизи места ее использования без подставки и упаковки. Осторожно, чтобы не повредить шланг и электрический провод, перережьте пластиковый хомут на задней стенке стиральной машины.

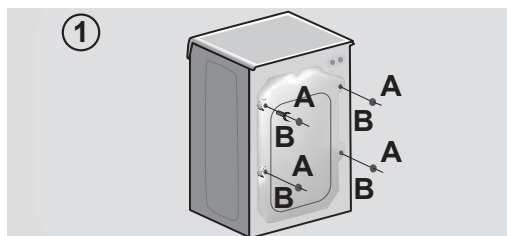

Открутите 4 болта (А) на задней стенке и извлеките 4 транспортировочные втулки (В), рис. 1. Закройте 4 отверстия специальными заглушками из комплекта стиральной машины.

ПРИМЕЧАНИЕ! СОХРАНИТЕ ТРАНСПОРТИРОВОЧНЫЕ БОЛТЫ ДЛЯ СЛУЧАЕВ ПЕРЕМЕЩЕНИЯ И ПЕРЕВОЗКИ СТИРАЛЬНОЙ МАШИНЫ. В СЛУЧАЕ ЕСЛИ ТРАНСПОРТИРОВОЧНЫЕ ВТУЛКИ УПАЛИ ВНУТРЬ, НАКЛОНИТЕ СТИРАЛЬНУЮ МАШИНУ ВПЕРЕД ДЛЯ ИХ ИЗВЛЕЧЕНИЯ.

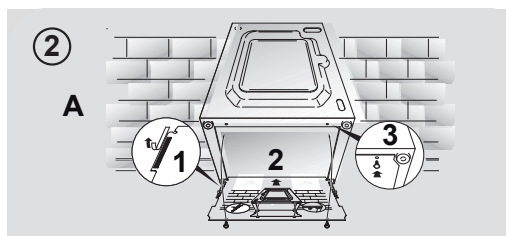

Закрепите лист гофрированного материала на дне, как показано на рис. 2.

Подсоедините шланг (рис. 3) к водопроводному крану. Используйте новый заливной шланг идущий в комплекте. Повторное и спользование старого заливного шланга не допускается!

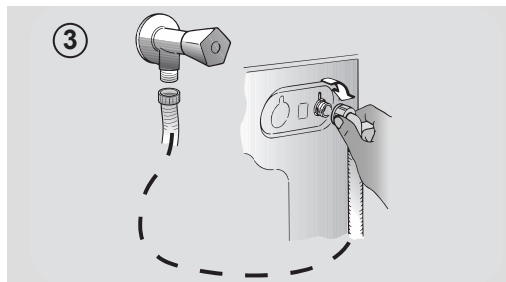

НЕКОТОРЫЕ МОДЕЛИ МОГУТ ВКЛЮЧАТЬ В СЕБЯ НЕСКОЛЬКО ФУНКЦИЙ:

ПОДКЛЮЧЕНИЕ К ГОРЯЧЕЙ / ХОЛОДНОЙ ВОДЕ (рис.4)

Для экономии электроэнергии прибор можно подключить к холодной и горячей воде.

Подсоедините серый шланг к холодной воде ❄️, красный шланг к горячей воде.

Если стиральная машина подключается только к холодной воде, то некоторые программы могут запускаться с задержкой, т.к. происходит дополнительный нагрев воды.

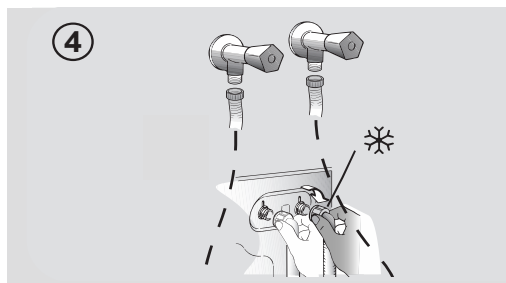

АКВАСТОП (рис. 5)

Устройство, блокирующее подачу воды в случае протечки. В окне (А) появляется красная отметка, шланг должен быть заменен. Для замены шланга нажмите на кнопку блокиратора (В) и открутите фиксирующую гайку.

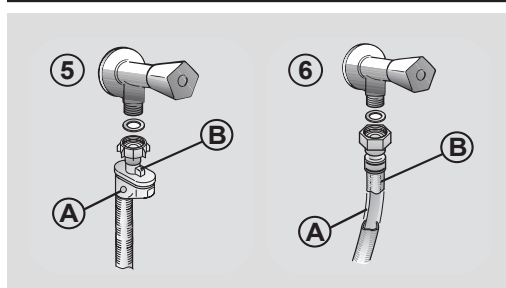

АКВАПРОТЕКТ (рис. 6)

В случае если происходит утечка воды из внутренней трубки (А), прозрачная внешняя трубка (В) будет удерживать воду, чтобы закончить цикл стирки. По окончании цикла стирки свяжитесь с авторизованным сервисным центром для замены заливного шланга.

ПРИМЕЧАНИЕ! НА УСТРОЙСТВА, БЛОКИРУЮЩИЕ ПОДАЧУ ВОДЫ В СЛУЧАЕ ПРОТЕЧКИ, ГАРАНТИЯ НЕ РАСПРОСТРАНЯЕТСЯ.

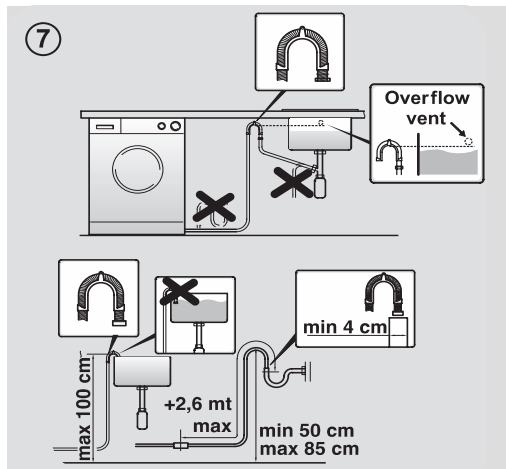

ПОДКЛЮЧЕНИЕ (рис. 7)

Стиральная машина должна быть установлена таким образом, чтобы заливные и сливные шланги не были зажаты и не имели перегибов.

Гофрированный сливной шланг должен быть подключен к трубе с высотой от пола 50-85 см, используйте изогнутый держатель который идет в комплекте.

Если в качестве слива используется раковина, гофрированный сливной шланг должен быть расположен над отверстием перелива, для предотвращения скопления воды. Для более надежного крепления на борту раковины используйте изогнутый держатель.

РЕГУЛИРОВКА НОЖЕК (рис. 8)

При помощи гаечного ключа отрегулируйте высоту 4 ножек стиральной машины в диапазоне 820-840 мм (необходимо снять установленные гайки и заменить их гайками 5 мм). Используйте уровень.

- 1) Поверните против часовой стрелки стопорную гайку (А), чтобы разблокировать винт ножки.
- 2) Вращая винт ножки, поднимите/опустите стиральную машину на нужную высоту.
- 3) Заблокируйте винт ножки, затянув стопорную гайку (А) по часовой стрелки до упора.

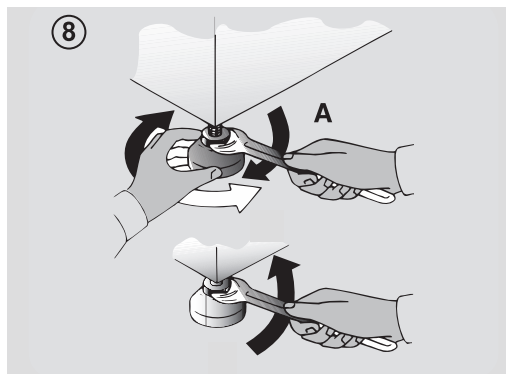

ВНИМАНИЕ! ЕСЛИ СТИРАЛЬНАЯ МАШИНА РАСПОЛОЖЕНА НА КОВРОВИМ ПОКРЫТИИ, УБЕДИТЕСЬ ЧТО ВЕНТИЛЯЦИОННЫЕ ОТВЕРСТИЯ НЕ ЗАБЛОКИРОВАНЫ.

ВНИМАНИЕ! ПОСЛЕ ПОДКЛЮЧЕНИЯ СТИРАЛЬНАЯ МАШИНА ДОЛЖНА БЫТЬ РАСПОЛОЖЕНА ТАКИМ ОБРАЗОМ, ЧТОБЫ РОЗЕТКА БЫЛА ЛЕГКОДОСТУПНОЙ.

ДИСПЕНСЕР ДЛЯ МОЮЩИХ СРЕДСТВ

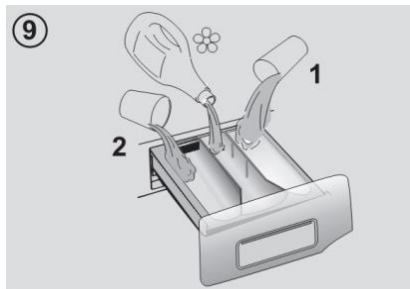

Диспенсер для моющих средств имеет 3 отделения (рис. 9).

- 1) Предварительная стирка
- 2) Основная стирка
- ☼) Специальные добавки: смягчители, ополаскиватели, жидкий крахмал, ароматизаторы и т.д.

ПРИМЕЧАНИЕ! ИСПОЛЬЗУЙТЕ СПЕЦИАЛЬНЫЕ ДОБАВКИ ТОЛЬКО В ЖИДКОМ ВИДЕ.

ТЕХНИЧЕСКОЕ ОБСЛУЖИВАНИЕ И ЧИСТКА

Для чистки корпуса стиральной машины, используйте влажную ткань. Избегайте использования абразивные, спиртосодержащие вещества в т.ч. растворители.

Для поддержания работоспособности рекомендуется периодически промывать диспенсер для моющих средств, а также прочищать фильтры стиральной машины.

ОЧИСТКА ДИСПЕНСЕРА ДЛЯ МОЮЩИХ СРЕДСТВ

Во избежание накопления остатков моющих средств и добавок, очищайте диспенсер. Для очистки диспенсера извлеките его прилагая небольшое усилие, промойте диспенсер под теплой проточной водой, затем установите на место. Убедитесь в правильности установки диспенсера.

ОЧИСТКА ФИЛЬТРА

Стиральная машина имеет специальный фильтр для предотвращения засора слива от остатков, такие как пуговицы, монеты и т.д.

НЕКОТОРЫЕ МОДЕЛИ МОГУТ ВКЛЮЧАТЬ В СЕБЯ НЕСКОЛЬКО СПОСОБОВ ОЧИСТКИ ФИЛЬТРА:

ВНИМАНИЕ! ПЕРЕД ОЧИСТКОЙ ФИЛЬТРА, В БАРАБАНЕ СТИРАЛЬНОЙ МАШИНЫ ВОДА ДОЛЖНА ОТСУТСТВОВАТЬ!

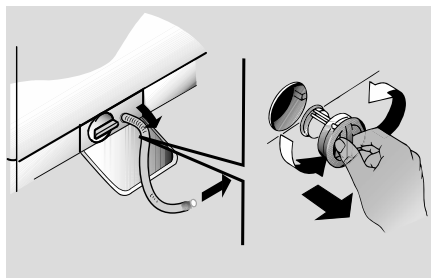

1) Вытащите гофрированный шланг, удалите пробку и слейте воду в контейнер.

2) Перед выкручиванием фильтра, разместите впитывающую ткань, чтобы сохранить пол сухим. В процессе выкручивания фильтра возможно появление воды, что допустимо. Поворачивайте фильтр против часовой стрелки, снимите и очистите фильтр; установите его обратно, повернув по часовой стрелке. Ручка фильтра будет заблокирована, это произойдет когда она будет, находиться в горизонтальном положении.

ЕСЛИ ВЫ НЕ ИСПОЛЬЗУЕТЕ ПРИБОР ДЛИТЕЛЬНОЕ ВРЕМЯ

Отключите стиральную машину от электросети. Отсоедините сливной и заливной(ые) шланги от трубы, слейте из них оставшуюся жидкость и зафиксируйте шланги на задней части стиральной машины.

Сохраняйте стекло и уплотнители загрузочного люка в чистоте.

Если стиральная машина будет храниться длительное время в неотапливаемом помещении, необходимо слить воду из шлангов (сливной/заливной(ые)).

УСТАНОВКА ДВЕРИ ФАСАДА

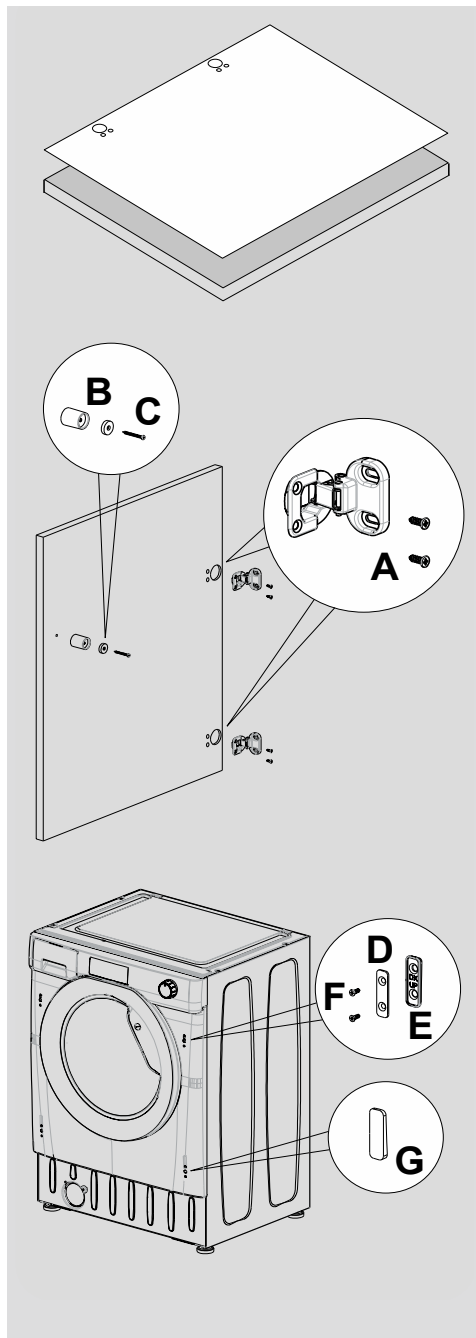

Просверлите в дверце фасада отверстия, используя для этого картонный шаблон.

Это необходимо для того, чтобы установить петли и магнит для закрывания дверцы в правой или левой позиции.

ПРИМЕЧАНИЕ! ПОЛОЖЕНИЕ ПЕТЕЛЬ ИЗМЕРЯЕТСЯ ОТ ВЕРХНЕГО КРАЯ ДВЕРЦЫ.

Закрепите петли с помощью 4 винтов (А).
Закрепите магнит (В) с помощью винта (С).

ПРИМЕЧАНИЕ! РЕКОМЕНДУЕТСЯ УСТАНАВЛИВАТЬ ДВЕРЬ ТАК, ЧТОБЫ ОНА ОТКРЫВАЛАСЬ АНАЛОГИЧНО ЗАГРУЗОЧНОЙ ДВЕРЦЕ СТИРАЛЬНОЙ МАШИНЫ, ЭТО ОБЛЕГЧИТ ПРОЦЕСС ЗАГРУЗКИ СТИРАЛЬНОЙ МАШИНЫ.

Установите пластину (D) в правой или левой части стиральной машины в соответствии с вашими требованиями.

Подложите под пластину (D) резиновый уплотнитель (E) и закрепите его с помощью винтов (F).

Установите заглушку (G) в нижней позиции.

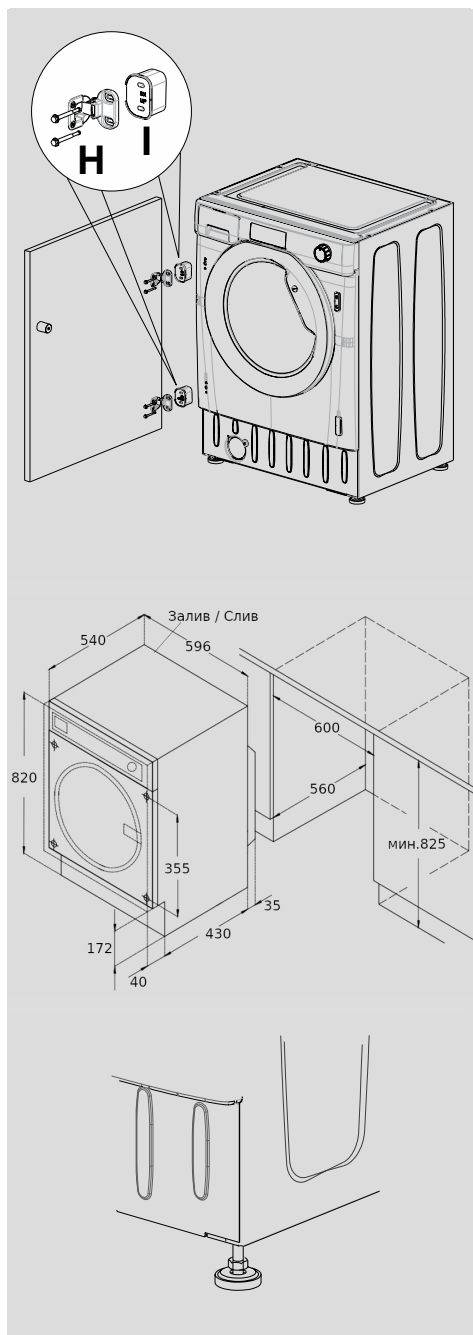

Закрепите дверь на передней части стиральной машины с помощью петель. Установите проставки под петли (I), затем зафиксируйте при помощи винта (H).

Установите стиральную машину в нишу нужного размера. Можно использовать нижний плинтус, если это позволяют размеры ниши.

ВНИМАНИЕ! УБЕДИТЕСЬ В ПРАВИЛЬНОЙ РЕГУЛИРОВКЕ НОЖЕК СТИРАЛЬНОЙ МАШИНЫ. ИСПОЛЬЗУЙТЕ УРОВЕНЬ.

ПОЛЕЗНЫЕ СОВЕТЫ

СОВЕТЫ ПО ЗАГРУЗКЕ

- Удалите металлические предметы такие как: заколки для волос, булавки, монеты и т.д.
- Застегните все пуговицы, застежки, молнии, завяжите шнурки и т.д.
- Уберите ролики, крючки, зажимы с занавесок.
- Учитывайте рекомендации по уходу, расположенные на бирках одежды.
- При наличии сильных загрязнений (пятен) на вещах, удалите их чистящими средствами (пятновыводителями).

При стирке половиков, пледов и других объемных вещей, рекомендуем не использовать режимы отжима.

При стирке шерстяных вещей, убедитесь, что на бирке имеется символ разрешающий машинную стирку.

СОВЕТЕ ПО ЭКОНОМИИ

В целях экономии электроэнергии, воды и моющих средств, рекомендуем производить полную загрузку стиральной машины.

Экономьте до 50% электроэнергии при полной загрузке, вместо двух половинных!

Экономьте до 50% электроэнергии при использовании температуры стирки 60°C!

Предварительная стирка необходима только для сильно загрязненных вещей. В остальных случаях, рекомендуем отказаться от данного режима, тем самым экономя моющее средство, воду, время и 5-15% электроэнергии! Предварительная обработка сильных загрязнений на вещах чистящими средствами, снижает потребность в горячей воде, тем самым способствуя экономии электроэнергии!

СОВЕТЫ ПО ИСПОЛЬЗОВАНИЮ МОЮЩИХ СРЕДСТВ ПРИ РАЗНЫХ ТЕМПЕРАТУРАХ

Используйте рекомендации, указанные на упаковках моющих средств.

При стирке сильнозагрязненных белых вещей используйте программу ХЛОПОК на 60°C или выше, также используйте средства для стирки с отбеливателем.

Для стирки при температурах 40-60°C средство для стирки должно соответствовать типу ткани и уровню загрязнения.

Для стирки при температуре ниже 40°C используйте жидкие средства, или средства предназначенные для стирки при низких температурах.

При стирке шерстяных или шелковых вещей используйте средства, предназначенные для данных типов тканей.

РЕЖИМЫ РАБОТЫ

Стиральная машина автоматически настраивает уровень воды, это позволяет экономить электроэнергию и расход воды.

ВЫБОР ПРОГРАММЫ

ПРИМЕЧАНИЕ! ДЛЯ ВЫБОРА ПРОГРАММЫ СТИРКИ ОБРАТИТЕСЬ К ТАБЛИЦЕ ПРОГРАММ.

Включите стиральную машину и выберите нужную программу.
Настройте температуру нагрева воды, используя соответствующие кнопки.

Нажмите на кнопку СТАРТ/ПАУЗА для запуска цикла стирки.
По окончании программы на дисплее появится надпись END (на моделях без дисплея, после завершения программы отключаются индикаторы).

ВНИМАНИЕ! ДОЖДИТЕСЬ, КОГДА ПОГАСНЕТ ИНДИКАТОР БЛОКИРОВКИ ЗАГРУЗОЧНОГО ЛЮКА, ТОЛЬКО ПОСЛЕ ЭТОГО ЗАГРУЗОЧНЫЙ ЛЮК МОЖНО БУДЕТ ОТКРЫТЬ.

Отключите стиральную машину, переведя переключатель программ в положение ВЫКЛ.

ТЕХНИЧЕСКИЕ ПАРАМЕТРЫ

Давление воды: мин. 0.05 Мпа / 0.8 МПа Макс (0.05 МПа - 1 л. воды в течении 10 сек.)

Отжим об/мин: см. таблицу.

Входная мощность / Сила тока / Напряжение: см. заводскую табличку.

УПРАВЛЕНИЕ И ПРОГРАММЫ

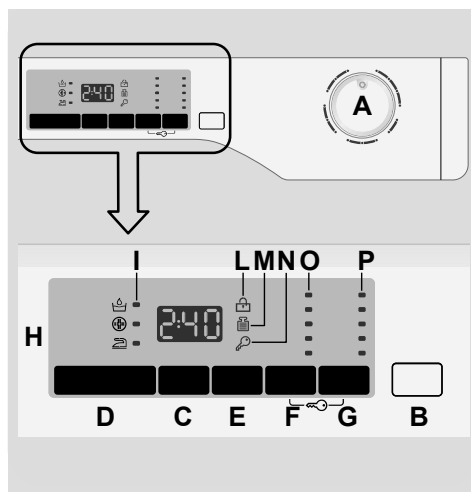

- A** Переключатель программ в позиции ВЫКЛ.
- B** СТАРТ/ПАУЗА
- C** ОТЛОЖЕННЫЙ СТАРТ
- D** ДОПОЛНИТЕЛЬНЫЕ ПАРАМЕТРЫ
- E** БЫСТРАЯ СТИРКА/УРОВЕНЬ ЗАГРЯЗНЕНИЯ
- F** ВЫБОР ТЕМПЕРАТУРЫ
- G** СКОРОСТЬ ОТЖИМА
- F+G** БЛОКИРОВКА
- H** ЭЛЕКТРОННЫЙ ДИСПЛЕЙ
- I** ИНДИКАТОР ПАРАМЕТРОВ
- L** ИНДИКАТОР БЛОКИРОВКИ ДВЕРИ
- M** ИНДИКАТОР ЗАГРУЗКИ
- N** ИНДИКАТОР БЛОКИРОВКИ
- O** ИНДИКАТОР ТЕМПЕРАТУРЫ
- P** ИНДИКАТОР СКОРОСТИ ОТЖИМА

ОТКРЫТИЕ ДВЕРИ

Специальное устройство безопасности предотвращает открытие двери сразу после окончания процесса стирки. По завершению процесса стирки, через 2 мин., индикатор блокировки двери погаснет и дверь можно будет открыть.

ПЕРЕКЛЮЧАТЕЛЬ ПРОГРАММ

ПРИМЕЧАНИЕ! ПЕРЕКЛЮЧАТЕЛЬ ПРОГРАММ ДОЛЖЕН НАХОДИТЬСЯ В ПОЛОЖЕНИИ ВЫКЛ.

ПРИМЕЧАНИЕ! КОГДА ПЕРЕКЛЮЧАТЕЛЬ ПРОГРАММ ВКЛЮЧЕН, НА ДИСПЛЕЕ ОТОБРАЖАЮТСЯ ПАРАМЕТРЫ ВЫБРАННОЙ ПРОГРАММЫ. ДЛЯ ЭКОНОМИИ ЭНЕРГИИ В ПРОЦЕССЕ СТИРКИ ИЛИ В ПЕРИОД НЕАКТИВНОСТИ КОНТРАСТНОСТЬ ДИСПЛЕЯ УМЕНЬШАЕТСЯ. ДЛЯ ВЫКЛЮЧЕНИЯ СТИРАЛЬНОЙ МАШИНЫ ПЕРЕВЕДИТЕ ПЕРЕКЛЮЧАТЕЛЬ В ПОЛОЖЕНИЕ ВЫКЛ.

Нажмите на кнопку СТАРТ/ПАУЗА для запуска выбранной программы.

После того как программа выбрана, переключатель программ остается неподвижным на выбранной программе.

По завершению цикла стирки, на дисплее появится надпись END, индикатор блокировки загрузочного люка погаснет, дверь разблокируется.

Отключите стиральную машину, переведя переключатель программ в положение ВЫКЛ.

ВНИМАНИЕ! ПЕРЕКЛЮЧАТЕЛЬ ПРОГРАММ НЕОБХОДИМО ПЕРЕКЛЮЧАТЬ В ПОЛОЖЕНИИ ВЫКЛ ПО ОКОНЧАНИЮ КАЖДОГО ЦИКЛА СТИРКИ, ПРИ ЗАПУСКЕ СЛЕДУЮЩЕГО ЦИКЛА СТИРКИ ИЛИ ПРИ ВЫБОРЕ НОВОГО ЦИКЛА СТИРКИ.

КНОПКА СТАРТ / ПАУЗА

ВНИМАНИЕ! ЗАКРОЙТЕ ДВЕРЬ ЗАГРУЗОЧНОГО ЛЮКА ПРЕЖДЕ ЧЕМ НАЖИМАТЬ НА КНОПКУ СТАРТ/ПАУЗА!

Нажмите на кнопку СТАРТ/ПАУЗА для запуска выбранной программы.

ПРИМЕЧАНИЕ! ПОСЛЕ НАЖАТИЯ КНОПКИ СТАРТ/ПАУЗА МОЖЕТ ПРОЙТИ НЕКОЛЬКО СЕКУНД, ПРЕЖДЕ ЧЕМ ПРИБОР НАЧНЕТ РАБОТАТЬ.

ПРИМЕЧАНИЕ! В СЛУЧАЕ НЕОБХОДИМОСТИ УДАЛЕНИЯ, ДОБАВЛЕНИЯ ВЕЩЕЙ ПРИ СТИРКЕ, МОЖНО ВОСПОЛЬЗОВАТЬСЯ ПАУЗОЙ.

Нажмите и удерживайте кнопку СТАРТ/ПАУЗА 2 сек. (индикаторы начнут мигать, показывая, что цикл стирки приостановлен).

Дождитесь когда погаснет индикатор блокировки двери, только после этого Вы сможете ее открыть.

ОТМЕНА / СБРОС ПРОГРАММЫ

Для отмены/сброса выбранной программы переведите переключатель программ в положение ВЫКЛ.

КНОПКА ОТЛОЖЕННЫЙ СТАРТ

ПРИМЕЧАНИЕ! ОТЛОЖЕННЫЙ СТАРТ ДОЛЖЕН БЫТЬ ВЫБРАН ДО НАЖАТИЯ НА КНОПКУ СТАРТ/ПАУЗА. ЕСЛИ ВЫБРАННАЯ ПРОГРАММА НЕ СОВМЕСТИМА С ОТЛОЖЕННЫМ СТАРТОМ, ИНДИКАТОР НАЧНЕТ МИГАТЬ, ЗАТЕМ ПОГАСНЕТ.

Данная кнопка позволяет предварительно запрограммировать цикл стирки (выбранную программу) с задержкой 1-24 часов.

Для активации отложенного старта необходимо выполнить действия:

Переключатель программ находится в положении ВЫКЛ.

Выберите необходимую программу.

Нажмите один раз на кнопку ОТЛОЖЕННЫЙ СТАРТ для активации (на дисплее отобразится h00), затем снова нажмите на кнопку, чтобы установить задержку старта на 1 час (на дисплее отобразится h01). При повторном нажатии интервал отложенного старта будет увеличиваться на 1 час. Если при появлении на дисплее h24, повторно нажать на кнопку, это приведет к сбросу отложенного старта.

Подтвердите нажатием кнопки СТАРТ/ПАУЗА. Начнется отсчет оставшегося времени, по окончании времени начнется стирка.

ПРИМЕЧАНИЕ! ДЛЯ ОТМЕНЫ ОТЛОЖЕННОГО СТАРТА ПОВЕРНИТЕ ПЕРЕКЛЮЧАТЕЛЬ ПРОГРАММ В ПОЛОЖЕНИЕ ВЫКЛ.

ВНИМАНИЕ! ПРИ ОТКЛЮЧЕНИИ ЭЛЕКТРОЭНЕРГИИ В ПРОЦЕССЕ СТИРКИ, СТИРАЛЬНАЯ МАШИНА СОХРАНЯЕТ В ПАМЯТИ ВЫБРАННУЮ ПРОГРАММУ. КОГДА ПРОИСХОДИТ ВКЛЮЧЕНИЕ ЭЛЕКТРОЭНЕРГИИ, ПРОЦЕСС СТИРКИ ВОЗОБНОВЛЯЕТСЯ С ТОГО МОМЕНТА, ГДЕ ОН БЫЛ ПРЕРВАН.

КНОПКА ВЫБОРА ДОПОЛНИТЕЛЬНЫЕ ПАРАМЕТРОВ

Данная кнопка позволяет выбрать один из трех параметров стирки:

ДОПОЛНИТЕЛЬНОЕ ПОЛОСКАНИЕ

Этот параметр позволяет добавить полоскание в конце стирки. Подойдет для людей с нежной и чувствительной кожей, для которых даже небольшое количество остатков моющего средства могут вызвать раздражения или аллергию.

Также используйте данную функцию для детского белья или стирки сильно загрязненных вещей, которым требуется большое количество моющего средства. Учитывайте, что махровые ткани, вещи имеющие волокна, хорошо удерживают моющее средство.

ГИГИЕНА

Данная программа активна, когда Вы устанавливаете температуру стирки 60°C. Эта опция обеспечивает глубокую очистку вещей, сохраняя выбранную температуру в течение всей стирки.

ЛЕГКАЯ ГЛАЖКА

Данная программа оптимизирована для уменьшения образования складок в процессе стирки, при сохранении высоких свойств удаления загрязнений.

ВНИМАНИЕ! ЕСЛИ ВЫБРАННЫЙ ПАРАМЕТР СТИРКИ НЕ СОВМЕСТИМ С ПРОГРАММОЙ СТИРКИ, ИНДИКАТОР НАЧНЕТ МИГАТЬ, ЗАТЕМ ПОГАСНЕТ.

КНОПКА БЫСТРАЯ СТИРКА / УРОВЕНЬ ЗАГРЯЗНЕНИЯ

Данная кнопка позволяет выбрать несколько вариантов, в зависимости от выбранной программы.

БЫСТРАЯ СТИРКА

Данная кнопка активируется когда выбрана быстрая стирка, выбор происходит переключателем программ и позволяет выбрать один из трех вариантов стирки (14/30/44 Min).

УРОВЕНЬ ЗАГРЯЗНЕНИЯ

При выборе программы на дисплее автоматически показывается предустановленное время стирки. Данная опция позволяет выбрать три уровня интенсивности стирки, при этом изменяя продолжительность программы - в зависимости от степени загрязненности (данная опция применима только к определенным программам, см. таблицу программ)

КНОПКА ВЫБОР ТЕМПЕРАТУР

Кнопка выбора температуры позволяет изменять температуру цикла стирки.

Нельзя выставить температуру стирки выше той, которая предусмотрена выбранной программой стирки, это необходимо для сохранения ткани.

Если Вам необходимо провести стирку в холодной воде, индикаторы температуры должны быть выключены.

КНОПКА СКОРОСТЬ ОТЖИМА

При использовании данной кнопки возможно уменьшить максимальную скорость отжима или отключить его.

Если на бирке по уходу не указана скорость отжима, по умолчанию используйте максимальную скорость отжима.

ВНИМАНИЕ! ЧТОБЫ ПРЕДОТВРАТИТЬ ПОВРЕЖДЕНИЕ ВЕЩЕЙ В ПРОЦЕССЕ ОТЖИМА, НЕ ИЗМЕНЯЙТЕ СКОРОСТЬ ОТЖИМА В ВЫБРАННОЙ ПРОГРАММЕ.

Для активации отжима нажмите на кнопку СКОРОСТЬ ОТЖИМА и выберите необходимое количество оборотов отжима.

ВНИМАНИЕ! ЧРЕЗМЕРНОЕ ИСПОЛЬЗОВАНИЕ МОЮЩЕГО СРЕДСТВА МОЖЕТ ВЫЗВАТЬ СИЛЬНОЕ ПЕНООБРАЗОВАНИЕ. ЕСЛИ ПРИБОР ОПРЕДЕЛИТ НАЛИЧИЕ ИЗЛИШНЕЙ ПЕНЫ, ТО ВРЕМЯ СТИРКИ И ПОТРЕБЛЕНИЕ ВОДЫ УВЕЛИЧИТСЯ, ОТЖИМ МОЖЕТ БЫТЬ ОТЛОЖЕН.

ПРИМЕЧАНИЕ! СТИРАЛЬНАЯ МАШИНА ОБОРУДОВАНА ЭЛЕКТРОННЫМ УСТРОЙСТВОМ, ПРЕДОТВРАЩАЮЩИМ ЗАПУСК ОТЖИМА В СЛУЧАЕ, ЕСЛИ СТИРАЛЬНАЯ МАШИНА ОСТАНОВИЛА ОТЖИМ, ТО НЕОБХОДИМО РАСПРАВИТЬ БЕЛЬЕ И ЗАПУСТИТЬ ПРОГРАММУ ОТЖИМА СНОВА.

ФУНКЦИЯ БЛОКИРОВКИ

Для включения блокировки нажмите и удерживайте в течение 3 сек. кнопки: ВЫБОР ТЕМПЕРАТУРЫ + СКОРОСТЬ ОТЖИМА. Это защищает от случайных/нежелательных изменений в процессе работы прибора.

Отключение блокировки происходит повторным нажатием кнопок: ВЫБОР ТЕМПЕРАТУРЫ + СКОРОСТЬ ОТЖИМА, либо отключением прибора.

ЭЛЕКТРОННЫЙ ДИСПЛЕЙ

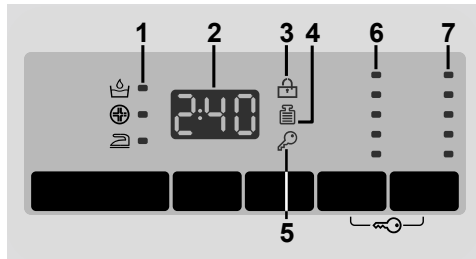

Система индикаторов дисплея предоставляет информацию о состоянии стиральной машины.

1. ИНДИКАТОР ПАРАМЕТРОВ

Индикаторы показывают параметры, которые можно выбрать соответствующей кнопкой.

2. ПРОДОЛЖИТЕЛЬНОСТЬ ЦИКЛА

При выборе программы дисплей автоматически показывает продолжительность цикла стирки (продолжительность цикла стирки может отличаться в зависимости от выбранных параметров).

На начальном этапе заполнения, машина автоматически выбирает необходимое время стирки, которое потом будет отображаться на дисплее. Время может изменяться в зависимости от количества моющего средства и загрузки белья.

3. ИНДИКАТОР БЛОКИРОВКИ ДВЕРИ

Данный индикатор светится, когда дверь закрыта.

ПРИМЕЧАНИЕ! ЗАКРОЙТЕ ДВЕРЬ ЗАГРУЗОЧНОГО ЛЮКА ПЕРЕД НАЖАТИЕМ НА КНОПКУ СТАРТ/ПАУЗА.

После нажатия на кнопку СТАРТ/ПАУЗА с закрытой дверью, некоторое время индикатор будет мигать, затем начнет светиться.

ВНИМАНИЕ! ЕСЛИ ДВЕРЬ НЕ ЗАКРЫТА ДОЛЖНЫМ ОБРАЗОМ, ИНДИКАТОР БУДЕТ МИГАТЬ ОКОЛО 7 СЕК, ПОСЛЕ ЧЕГО КОМАНДА ЗАПУСКА БУДЕТ АВТОМАТИЧЕСКИ ОТМЕНЕНА. В ЭТОМ СЛУЧАЕ ЕЩЕ РАЗ ЗАКРОЙТЕ ДВЕРЬ И ПОВТОРНО НАЖМИТЕ КНОПКУ СТАРТ/ПАУЗА.

Дождитесь, когда погаснет индикатор блокировки двери, после этого дверь можно будет открыть.

4. ИНДИКАТОР ЗАГРУЗКИ (функция действует только с определенными программами)

В течение одной минуты индикатор будет светиться, интеллектуальный датчик будет производить настройки стирки, расхода воды, времени и потребления электроэнергии.

Датчик загрузки контролирует информацию о стирке:

- регулирует количество необходимой воды.
- определяет продолжительность цикла стирки.
- управляет полосканием в зависимости от типа ткани.
- объемом образовавшейся пены и при необходимости регулирует количество воды.
- регулирует скорость вращения в соответствии с нагрузкой, таким образом избегая дисбаланса.

5. ИНДИКАТОР БЛОКИРОВКИ

Индикатор светится когда активирована функция блокировки.

6. ИНДИКАТОР ТЕМПЕРАТУРЫ

Данный индикатор показывает температуру при стирке. Температура стирки некоторых программ может быть изменена (где это допускается) соответствующей кнопкой.













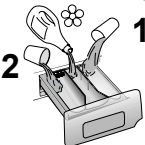





Если вы хотите провести стирку в холодной воде, все индикаторы температуры должны быть выключены.

7. ИНДИКАТОР СКОРОСТИ ОТЖИМА

Данный индикатор показывает скорость отжима выбранной программы. Скорость отжима может быть снижена соответствующей кнопкой.

ТАБЛИЦА ПРОГРАММ

* Максимальный вес загрузки вашей стиральной машины указан на панели управления.

 ВЫБОР ПРОГРАММЫ		 (МАКС.)* (см. контр. панель)				 °C (МАХ.)				
		6 kg	7 kg	8 kg	9 kg		2		1	
	СВЕТЛЫЕ ТКАНИ ²⁾	6	7	8	9	90°	●	●		
 +Pre	ХЛОПОК+ ПРЕДВ. СТИРКА ²⁾	6	7	8	9	60°	●	●	●	
	ХЛОПОК ^{**} ²⁾	6	7	8	9	60°	●	●		
Eco 20 °C	ЭКО 20 °C	6	7	8	9	20°	●	●		
	СМЕШАННЫЙ ²⁾	3	3,5	4	4,5	60°	●	●		
	ДЕЛИКАТНАЯ	2	2,5	2,5	2,5	40°	●	●		
	ОПОЛАСКИВАНИЕ	-	-	-	-	-		●		
	ОТЖИМ	-	-	-	-	-				
	СЛИВ	-	-	-	-	-				
 14-30-44 Min.	БЫСТРАЯ СТИРКА ³⁾	14'	1	1	1,5	1,5	30°	●	●	
		30'	2	2,5	2,5	2,5	30°	●	●	
		44'	3	3,5	3,5	3,5	40°	●	●	
	ТЕМНЫЕ ЦВЕТА	3	3,5	4	4,5	40°	●	●		
	РУБАШКИ ²⁾	3	3,5	4	4,5	30°	●	●		
	ШЕЛК	1	1	2	2	30°	●	●		
	ШЕРСТЬ	1	1	2	2	40°	●	●		
	РУЧНАЯ СТИРКА	1	1	2	2	30°	●	●		

СМЕШАННЫЙ

Данная программа оптимизирована под ткани имеющие различные типы волокон (хлопок, синтетика, вискоза и т.д.). Оптимальный уровень воды, скорости, полоскания и стирки. Бережный отжим минимизирует образование складок на вещах.

ДЕЛИКАТНАЯ

Данная программа подходит для стирки деликатных вещей. Бережный отжим, высокий уровень воды при стирке, обеспечивают наилучший результат.

ОПОЛАСКИВАНИЕ

Данная программа выполняет 3 полоскания между отжимами (скорость отжима можно уменьшить соответствующей кнопкой). Подходит для любого типа тканей, можно использовать после ручной стирки.

ОТЖИМ

Данная программа выполняет отжим. Скорость отжима можно увеличить/уменьшить кнопкой СКОРОСТЬ ОТЖИМА.

СЛИВ

Данная программа осуществляет слив воды из стиральной машины.

БЫСТРАЯ СТИРКА (14/30/44 Min)

Данная программа предназначена для небольшого объема вещей со слабыми загрязнениями. Используйте небольшое количество моющего средства, в отличие от обычной стирки, чтобы избежать появления остатков моющих средств. При выборе данной программы можно выбрать один из трех вариантов длительности стирки.

ТЕМНЫЕ ЦВЕТА

Программа разработана для темной одежды. Данная опция сохраняет цвет и минимизирует образование складок. Рекомендуется использовать жидкое моющее средство при стирке.

РУБАШКИ

Данная программа оптимизирована для уменьшения образования складок в процессе стирке, при сохранении высоких свойств удаления загрязнений. Бережный отжим обеспечивает более легкую глажку.

ШЕЛК

Специальная программа для шелковых тканей, которые можно стирать с стиральной машине. Стирка происходит, при температуре не превышающей 30°C, завершается отжимом.

ШЕРСТЬ

Данная программа подходит для стирки шерстяных вещей, которые могут стираться в стиральной машине.

РУЧНАЯ СТИРКА

Данная программа подходит для вещей, которые могут стираться только руками, программа завершается 3-мя полосканиями и бережным отжимом.

УСТРАНЕНИЕ НЕИСПРАВНОСТЕЙ

Если Вы заметили, что Ваша стиральная машина работает некорректно, обратитесь к справочной таблице ниже для совета по устранению наиболее распространенных проблем.

Код ошибки	Возможные причины и практические решения
E2	Нет залива воды
	Убедитесь, что водопроводный кран открыт.
	Убедитесь, что заливной шланг не перегнут, не поврежден или засорен.
	Убедитесь, что сливной шланг находится на нужной высоте (см. установку). Перекройте водопроводный кран, отсоедините заливной шланг от стиральной машины и убедитесь, что фильтр не имеет загрязнений.
E3	Нет слива воды
	Убедитесь, что фильтр не засорен.
	Убедитесь, что сливной шланг не перегнут, поврежден или засорен.
	Убедитесь, что система канализации не засорена и позволяет проходить воде без задержек. Попробуйте слить воду в раковину. В случае если вышеприведенные советы не помогают решить проблему, обратитесь в авторизованный сервисный центр.
E4	Сильное пенообразование и (или) повышенный уровень воды
	Убедитесь, что используется верное количество моющего средства, а также, что используемое средство стирки подходит для стиральной машины.
E7	Проблема с дверью
	Убедитесь, что дверь правильно закрыта.
	Убедитесь, что вещи в барабане не мешают закрытию двери.
	Если дверь заблокирована, отключите питание и вытащите вилку из розетки, подождите 2-3 минуты, включите питание и попробуйте открыть дверь заново. В случае если вышеприведенные советы не помогают решить проблему, обратитесь в авторизованный сервисный центр.
Другие обозначения	Отключите питание и отключите вилку из розетки, подождите 1-2 мин. Включите стиральную машину и запустите программу. Если проблема остается, обратитесь в авторизованный сервисный центр.

ДРУГИЕ НЕИСПРАВНОСТИ

Проблема	Возможные причины и практические решения
Стиральная машина не работает / не запускается	Убедитесь, что вилка питания прибора включена в рабочую розетку.
	Убедитесь, что электроэнергия включена.
	Убедитесь, что розетка работает, проверив ее с помощью другого прибора, например светильника.
	Не правильно закрыта дверь: откройте и снова закройте ее.
	Проверьте, правильно ли выбрана программа и нажата кнопка старта.
	Убедитесь, что стиральная машина не находится в режиме паузы или в режиме отложенного старта.
Рядом со стиральной машиной на полу появилась вода	Это может быть из-за утечки воды в области соединения водопроводного крана и заливного шланга. В этом случае, замените заливной шланг/ водопроводный кран, подсоедините правильно заливной шланг.
	Убедитесь, что передний фильтр закрыт правильно.
Стиральная машина не отжимает	Машина оборудована детектором, который защищает прибор от повреждений и нагрузок. Если нагрузка не сбалансирована, перед отжимом, это может привести к следующему: <ul style="list-style-type: none"> • Машина пытается сбалансировать нагрузку увеличивая время отжима. • Скорость отжима падает для уменьшения вибраций и шума. • Отжим не запускается, чтобы защитить машину от нагрузки.
	Если Вы с этим столкнулись, извлеките белье из стиральной машины, распутайте его, загрузите обратно и перезапустите программу отжима.
	Это может быть из-за того, что вода слита не полностью: подождите несколько минут. Если проблема не устранена, см. ошибку 3 раздел.
	Некоторые программы не включают в себя функцию отжима: убедитесь в выборе нужной программы.
	Чрезмерное количество моющего средства может препятствовать отжиму, используйте правильное количество моющего средства.
Сильные вибрации / шуму при отжиме	Стиральная машина не выровнена: при необходимости отрегулируйте ножки, как указано в соответствующем разделе.
	Убедитесь, что транспортировочные винты, резиновые заглушки, втулки, удалены.
	Убедитесь в отсутствии посторонних предметов внутри барабана (монеты, петли, кнопки, и т. д.).

ПРИМЕЧАНИЕ! СТАНДАРТНАЯ ГАРАНТИЯ ПРОИЗВОДИТЕЛЯ РАСПРОСТРАНЯЕТСЯ НА НЕДОСТАТКИ, ВЫЗВАННЫЕ ЭЛЕКТРИЧЕСКИМИ ИЛИ МЕХАНИЧЕСКИМИ НЕИСПРАВНОСТЯМИ В ПРОДУКЦИИ В РЕЗУЛЬТАТЕ ДЕЙСТВИЯ ИЛИ УПУЩЕНИЯ ПРОИЗВОДИТЕЛЯ.

ЕСЛИ НЕИСПРАВНОСТИ БЫЛИ ВЫЗВАНЫ ФАКТОРАМИ, НАХОДЯЩИМИСЯ ВНЕ ПОСТАВЛЯЕМОЙ ПРОДУКЦИИ, ПРИ НЕПРАВИЛЬНОМ ИСПОЛЬЗОВАНИИ ИЛИ В РЕЗУЛЬТАТЕ НАРУШЕНИЯ ПРАВИЛ ПО ЭКСПЛУАТАЦИИ, ГАРАНТИЙНЫЕ ОБЯЗАТЕЛЬСТВА МОГУТ БЫТЬ АННУЛИРОВАНЫ.

Использование экологически безвредных моющих средств, без фосфатов, может привести к следующему:

- Вода, выходящая из сливного шланга машины, при ополаскивании может быть мутной: этот эффект может быть связан с веществами, которые не влияют на эффективность ополаскивания.
- Белый порошок на белье в конце стирки: это нормально, порошок не поглощается тканью и не меняет цвет ткани, чтобы удалить излишки порошка, запустите полоскание. В будущем используйте меньшее количество порошка.
- Пена в воде при последнем ополаскивании: это не означает плохое ополаскивание, при следующих стирках используйте меньшее количество порошка.
- Обильное пенообразование: чаще всего это происходит из-за анионных ПАВ, находящихся в составе средств для стирки. В этом случае не пытайтесь повторно запускать полоскание, это не приведет к желаемому результату. Мы рекомендуем провести техническую промывку, используя специализированное чистящее средство.

Если проблема не решена или Вы заметили неисправность, обратитесь в авторизованный сервисный центр.

Используйте только оригинальные запчасти, которые доступны только в авторизованном сервисном центре.

ТЕХНИЧЕСКИЕ ПАРАМЕТРЫ

Основные характеристики	
Вес загрузки, кг	8
Оборотов в минуту	400/800/1000/1400
Класс энергопотребления	A
Класс отжима	A
Цвет корпуса	Белый
Цвет двери	Белый
Многофункциональный дисплей	Да
Тип дисплея	Сенсорный Touch Control
Цифровой индикатор обратного отсчета	Да
Материал барабана	Нержавеющая сталь
Материал бака	Силитек
Количество программ	15
Остаточная влага, %	50
Уровень шума (стирка/отжим), дБ	56/77
Размер прибора, ВхШхГ, мм	820x596x540
Размер ниши для встраивания, ВхШхГ, мм	825x600x560
Мощность подключения, кВт	2150

Энергетические показатели	
Потребление электроэнергии, кВт*ч/г	196
Потребление электроэнергии 60°C полная загрузка, кВт*ч/г	1.07
Потребление электроэнергии 60°C половинная загрузка, кВт*ч/г	0.8
Потребление электроэнергии 40°C половинная загрузка, кВт*ч/г	0.62
Потребление воды, л/г	9850
Среднее время стирки ХЛОПОК 60°C, полная загрузка, мин	240
Среднее время стирки ХЛОПОК 60°C, половинная загрузка, мин	120
Среднее время стирки ХЛОПОК 40°C, полная загрузка, мин	130

Безопасность	
Блокировка двери	Да
Система защиты	от перелива
	контроль пенообразования
Электронное управление скоростью отжима	Да
Электронный контроль за балансом	Да

ИНФОРМАЦИЯ ОТ ПРОИЗВОДИТЕЛЯ

Изготовитель	KÖRTING®
Тип продукции	Стиральная машина
Тип изделия	KWMI
Модель	KWMI 1480 W
Производитель (Фабрика)	JINLING ELECTRICAL CO., LTD. NO. 15 YUNQIN ROAD, JIANGHAI DISTRICT JIANGMEN CITY, GUANGDONG PROVINCE CHINA
Поставщик на территории РФ, уполномоченный на принятие претензий	ООО «Кёртинг РУС», 125252, г. Москва, ул. Гризодубовой, д. 4, к. 3, этаж 1, пом. 1, комн. 2. тел. +7 (495) 150-64-14 info@korting.ru www.korting.ru
Импортер	ООО «Кёртинг РУС», 125252, г. Москва, ул. Гризодубовой, д. 4, к. 3, этаж 1, пом. 1, комн. 2.
Гарантийный срок	2 года
Срок службы	10 лет
Серийный номер: Серийный номер указан на этикетке, расположенной на корпусе Вашей стиральной машины.	Серийный номер состоит из: КОД МОДЕЛИ-AAAAAAAA-BBCC-DDDD (A) - продуктовый код (B) - год производства (C) - неделя производства (D) - порядковый номер
UM KWDI 1480 W VER. 4 dd 25/03/2020	

Сервисная поддержка

Список авторизованных сервисных центров, осуществляющих гарантийный ремонт, указан на официальном сайте в разделе «Поддержка»: <https://korting.ru/support/>

По вопросам обслуживания, ремонта техники и качества работы авторизованных региональных сервисных центров обращайтесь на круглосуточную горячую линию сервисной поддержки по телефону: 8(800)550-78-62

Гарантийный срок на продукцию Korting составляет 2 года кроме специальной серии «1889» с гарантийным сроком 3 года.

Гарантийное обслуживание является бесплатным (включая стоимость работ материалов и, при необходимости и с учетом действующего законодательства, доставки) на дому у потребителя или в мастерской на усмотрение сервисного центра, и распространяется только на изделия, использующиеся в личных, семейных, бытовых целях, не связанных с предпринимательской деятельностью.

Обслуживание действительно на территории РФ и распространяется на производственный или конструкционный дефект изделия.

Гарантийное обслуживание не распространяется на:

1. Комплектующие изделия (которые могут быть сняты с основного изделия без применения каких-либо инструментов, а именно: полки, ящики, корзины, насадки, решетки, трубки, шланги и другие подобные комплектующие);
2. Недостатки изделий, вызванные несоблюдением прилагаемой инструкции по эксплуатации, транспортными повреждениями, неправильной установкой, перепадами напряжения питания, небрежным обращением или плохим уходом, неправильным использованием (включая перегрузку);
3. Недостатки, вызванные независящими от продавца причинами, такими как: явления природы и стихийные бедствия, пожар, действия домашних или диких животных, а также насекомых, грызунов, попадание внутрь изделия посторонних предметов (в том числе жидкостей) и другими подобными причинами;
4. Недостатки, возникшие в результате внесения конструктивных изменений или ремонта изделия потребителем или неавторизованным сервисным центром;
5. Расходные материалы: лампы освещения, фильтры, элементы питания и прочие элементы по уходу за изделием, которые описаны в инструкции по эксплуатации;
6. Внешние и внутренние загрязнения, потертости, царапины, возникшие в процессе эксплуатации, установки, регулировки, чистке изделия, замене расходных материалов (ламп освещения, фильтров, элементов питания и др.) и прочему уходу за изделием, который описан в инструкции по эксплуатации.

Любые претензии по качеству товара изделия рассматриваются только после предварительной проверки качества изделия представителем авторизованного сервисного центра.

Компания Korting оставляет за собой право по своему усмотрению расширить свои обязательства перед потребителем по сравнению с требованиями закона и указанными в настоящем документе обязательствами.

körting

RUS

По всем вопросам сервисного и гарантийного обслуживания техники Körting обращайтесь в авторизованный сервисный центр Вашего города. Подробную информацию и адрес сервисных центров Вы можете найти на официальном сайте korting.ru

Сервисная поддержка Körting:

Тел.: 8(800)550-78-62 (круглосуточно)

Email: service@korting.ru

Информационная линия Körting:

Тел.: +7(495)150-64-14 (Москва и МО)

Тел.: 8(800)500-68-92 (Регионы России)

Email: info@korting.ru

