



РУКОВОДСТВО ПОЛЬЗОВАТЕЛЯ

ОЧИСТИТЕЛЬ ВОЗДУХА

Перед началом эксплуатации внимательно ознакомьтесь с данным руководством по эксплуатации, держите его под рукой для обращения за справками.

Название модели: Серия AS95GD



www.lg.com

Copyright © 2017 LG Electronics. Все права сохраняются.



Содержание

В данном руководстве описана группа изделий, поэтому в нем могут встречаться изображения или материалы, не относящиеся к купленной вами модели. Производитель может вносить изменения в содержание руководства.

Техника безопасности	03	Интеллектуальные функции ...	29
Распаковка	09	Использование приложения Smart ThinQ	29
Детали устройства	09	Диагностика по звуку	30
Снятие упаковочных материалов	10	Обслуживание.....	32
Настройка пульта ДУ	12	Очистка наружной части	33
Установка.....	13	Очистка фильтра	34
Перевозка или перенос устройства ..	13	Замена фильтра.....	34
Установка устройства	13	Очистка датчика пыли.....	35
Эксплуатация	14	Хранение	36
Краткие сведения об устройстве.....	14	Перед обращением в сервисный центр	37
Подготовка к эксплуатации	20	Технические характеристики устройства.....	41
Использование интеллектуального режима	20		
Использование режима усилителя интенсивности очистки воздуха (режим Booster)	21		
Использование двойного режима	21		
Использование базового режима.....	22		
Регулировка скорости вращения вентилятора очистителя	22		
Регулировка скорости вентилятора усилителя интенсивности очистки воздуха	23		
Поворот усилителя	23		
Проверка качества воздуха	24		
Использование ионизатора воздуха.....	27		
Настройка таймера автоматического отключения	27		
Блокировка кнопок панели управления ...	28		

Техника безопасности

ВНИМАТЕЛЬНО ОЗНАКОМЬТЕСЬ С ДАННЫМИ ИНСТРУКЦИЯМИ

В настоящем руководстве вы найдете целый ряд важных указаний, связанных с техникой безопасности. Обязательно прочтите и выполняйте все указания по технике безопасности.

 Это знак предупреждения. Этот символ ставится перед указаниями по технике безопасности. Он предупреждает о потенциальной опасности, которая может привести к летальному исходу, телесным повреждениям или к поломке изделия.

Все сообщения о безопасности обозначаются предупреждающим символом и словом об опасности: «ОСТОРОЖНО!» или «ВНИМАНИЕ!». Эти слова имеют следующие значения:

 **ОСТОРОЖНО!** - Несоблюдение данных указаний может привести к летальному исходу или тяжким телесным повреждениям.

 **ВНИМАНИЕ!** - Указывает на возможность возникновения опасной ситуации, которая, если не будет предотвращена, может привести к травме легкой или средней тяжести, или только к повреждению устройства.

Это бытовое оборудование (класса В), которое в основном предназначено для дома и может использоваться в любой местности.

 **Осторожно!**

Во избежание возгорания, поражения электрическим током или телесных повреждений при эксплуатации этого устройства, следуйте основным указаниям техники безопасности, в том числе:

ДЕТИ В ДОМЕ

Данное устройство не предназначено для использования людьми (включая детей) с ограниченными физическими, сенсорными или умственными способностями, а также людьми, не имеющими опыта и знаний, за исключением тех случаев, когда они получили инструкции по использованию агрегата от лица, ответственного за их безопасность, или действуют под его руководством. Не позволяйте детям играть с устройством.

УСТАНОВКА

- Устройство должно быть установлено недалеко от розетки.
- Не устанавливайте устройство на неровную или наклонную поверхность.
- Не устанавливайте устройство в сыром месте и не подвергайте воздействию брызг воды или дождя.



- Не устанавливайте устройство под прямым воздействием солнечных лучей или рядом с теплоизлучающим оборудованием.
- Не устанавливайте устройство на участке, где возможны утечки горючего газа, или есть промышленная, либо металлическая пыль.

ПИТАНИЕ

- Данное устройство рассчитано на 220–240 В переменного тока. Перед использованием всегда проверяйте напряжение питания.
- Не допускайте прижатия вилки задней стенкой устройства.
- Вынимайте вилку из розетки во время чистки устройства или замены фильтра.
- Не прикасайтесь к вилке влажными руками.
- Перед включением устройства в сеть питания уберите пыль и влагу с вилки.
- Когда вынимаете шнур питания, всегда держитесь за вилку.
- Выньте штекер из розетки в случае грозы или молнии, либо когда устройство не будет использоваться длительное время.
- Не перегибайте шнур питания слишком сильно и не ставьте на него тяжелые предметы.
- Не удлиняйте шнур питания и не модифицируйте его.
- Не подключайте несколько устройств через удлинитель с несколькими розетками.
- Устройство следует отключить от источника питания во время его обслуживания и при замене деталей.
- Во время эксплуатации соблюдайте осторожность, чтобы не выдернуть и не повредить кабель питания. Существует риск возгорания или поражения электрическим током.





- Если кабель питания поврежден, во избежание опасности он должен быть заменен производителем, специалистом по обслуживанию или другим специалистом такой же квалификации, и только на оригинальный кабель.

ИСПОЛЬЗОВАНИЕ

- Если устройство попало в воду, прекратите его использование и обратитесь в сервисный центр LG.
- Если выявлена утечка газа (изобутана, пропана, СПГ и т. п.), не касайтесь устройства или вилки электропитания и немедленно проветрите помещение.
- Не проводите очистку устройства с использованием щеток, ткани или губок с грубой или металлической поверхностью.
- При обнаружении необычного шума, запаха или дыма немедленно отключите устройство от источника питания и обратитесь в сервисный центр LG Electronics.
- К демонтажу, ремонту и модификации изделия допускаются только авторизованные специалисты по ремонту из сервис-центра LG Electronics.
- Не используйте рядом с устройством и не кладите на него горючие (эфир, бензол, спирт, медикаменты, пропан, бутан, огнеопасные спреи, пестициды, освежители воздуха, косметику) или воспламеняемые материалы (свечи, лампы и т. д.).
- Не кладите шнур питания под ковры, настилы и половики.
- Не позволяйте животным и домашним питомцам жевать шнур питания.
- Не позволяйте детям залазить на устройство или играть с ним.
- Не перемещайте устройство во время его работы.
- Не ставьте на верхнюю панель устройства вазы с цветами, чашки с кофе или другими напитками.
- Не опускайте руки и металлические предметы в воздухозаборник и выпускное отверстие.
- Не воздействуйте на устройство.





- Будьте осторожны, чтобы ничего себе не прищемить, когда открепляете или обратно прикрепляете детали устройства.
- Отключите устройство от источника питания, если оно не используется длительное время.
- Не устанавливайте и не используйте сломанные детали.
- Не чистите устройство, когда оно подключено к источнику питания.
- Не кладите в устройство воспламеняемые вещества
- Не эксплуатируйте устройство с открытой крышкой.

УТИЛИЗАЦИЯ

- Утилизируйте упаковочные материалы (винил, стироловый пенопласт и т. д.), чтобы дети не могли их достать.





Внимание!

Во избежание возгорания, поражения электрическим током или телесных повреждений при эксплуатации этого устройства, следуйте основным указаниям по мерам предосторожности, в том числе:

УСТАНОВКА

- Не наклоняйте и не кантуйте устройство при транспортировке.
- Не устанавливайте устройство на транспортном оборудовании (автомобильный транспорт, суда и т. д.).
- Не ставьте устройство рядом с телевизионным и стереооборудованием.
- Не ставьте устройство рядом с источниками яркого света.
- Устройство должно быть установлено в соответствии с правилами установки электропроводки.

ПРИМЕНЕНИЕ

- Не используйте устройство для удаления таких токсичных газов, как окись углерода.
- Не используйте устройство для вентиляции.
- Не используйте устройство в течение длительного времени в районах с нестабильным напряжением.
- Не размещайте посторонние предметы у воздухозаборника и выпускного отверстия.
- Для безопасной эксплуатации устройства необходимо, чтобы за детьми и лицами с психическими расстройствами внимательно следил человек, ответственный за их безопасность.
- Не ставьте устройство рядом со шторами.
- Не используйте устройство для особых целей, например, для сохранения растений, точных приборов, произведений искусства и т. д.
- Не кладите предметы на устройство и не забирайтесь на него.





- Не касайтесь устройства влажными руками.
- Не допускайте попадания влаги с увлажнителя непосредственно на устройство.
- Использование устройства не в вертикальном положении запрещено.
- Не используйте устройство рядом с предметами, плохо защищенными от нагревания.
- Используйте фильтр по целевому назначению.
- Не используйте в устройстве моющие средства, косметику, химические вещества, освежители воздуха и дезинфицирующие средства.
- Не кладите магнитные и металлические предметы на устройство.
- Не чистите сильными моющими средствами, используйте только мягкую ткань.
- Не запускайте режим **Booster** без необходимости.
- Не вставляйте в очиститель посторонние предметы.
- Не запускайте устройство, когда крышка и решетка усилителя интенсивности очистки воздуха отделены друг от друга.
- Не опускайте руки и металлические предметы в очиститель воздуха.





Распаковка

Детали устройства

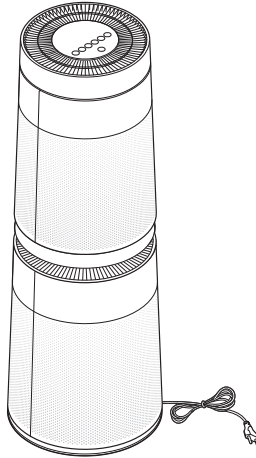

Воздухоочиститель

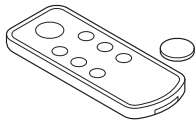

Пульт дистанционного управления /
элемент питания (CR2025, 1 шт.)

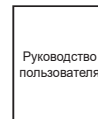

Руководство пользователя

- Внешний вид и детали устройства зависят от модели.
- Форма штепсельной вилки зависит от страны.



Снятие упаковочных материалов

Распакуйте устройство и снимите всю упаковочную ленту и защитную пленку до начала эксплуатации.

- 1** Выньте устройство из коробки и снимите с него упаковочную ленту.
- 2** Возьмитесь за верхний край задней крышки и аккуратно потяните за него.
 - На задней крышке устройства вы увидите надпись «PM 1.0 & GAS SENSOR SYSTEM».

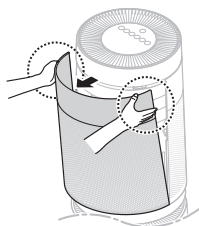

- 3** Снимите крышку с устройства.

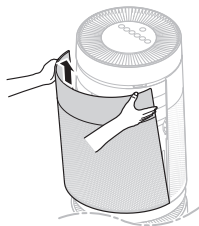

- 4** Снимите опору у впуска фильтра.
 - Впуск верхнего фильтра: 1 опора
 - Впуск нижнего фильтра: 2 опоры

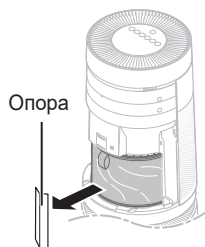

- 5** Снимите фильтр и защитную пленку.

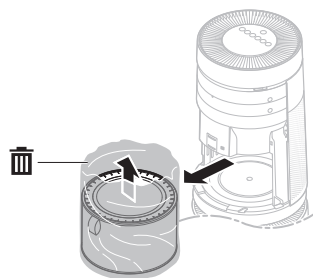

- 6** Установите фильтр на устройство.
 - Убедитесь, что рукоятка направлена вверх.

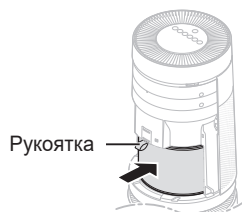



- 7** Прежде чем закрыть крышку вставьте крепежные детали снизу крышки в отверстия внизу устройства.

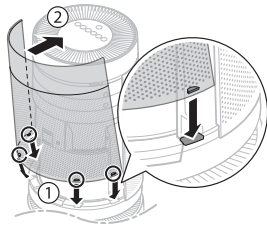

- 8** Удалите защитную пленку с фильтра в нижней части устройства.

⚠ Внимание!

- Если не снять опоры, это может нарушить работу устройства. Обязательно снимите их до начала эксплуатации.
- Обязательно снимите защитную пленку фильтра до начала эксплуатации устройства. В противном случае возможно возникновение неисправностей.
- Обращайте внимание на положение фильтра при его установке. При неправильной установке фильтра возможно возникновение неисправностей или поломка устройства.



Настройка пульта ДУ

- 1 Держите пульт ДУ задней стороной вверх и извлеките отсек для элемента питания из пульта.

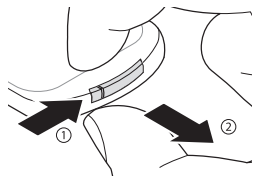

- 2 Вставьте в отсек элемент питания из комплекта поставки устройства.

- Полюс элемента питания (+) должен быть направлен вверх.

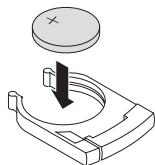

- 3 Вставьте отсек для элемента питания в пульт ДУ.



⚠ Осторожно!

- В пульте ДУ используется круглый плоский элемент питания.
- Не глотайте элемент питания. Иначе можно получить травму, включая повреждения органов или смертельный исход.
- При случайном проглатывании элемента питания следует незамедлительно обратиться к врачу. Если вы не получите первую помощь в течение 2 часов после проглатывания, может произойти повреждение внутренних органов, что в тяжелых случаях может привести к смертельному исходу.
- Держите элемент питания в недоступном для детей месте.
- Если отсек для элемента питания не плотно закреплен, немедленно прекратите использовать устройство и храните его в недоступном для детей месте.

⚠ Внимание!

- Не вносите никаких произвольных изменений в элемент питания. Это может привести к пожару или поражению электрическим током.
- Если неправильно установить элемент питания, прибор может быть испорчен, может произойти возгорание.
- Не разбирайте и не перезаряжайте элемент питания. Это может стать причиной взрыва.
- Не бросайте элемент питания в огонь с целью утилизации и не оставляйте рядом с источником тепла. Это может стать причиной взрыва.

Примечание

- Когда заряд элемента питания закончился, заменяйте его на новый (CR2025).
- Если пульт ДУ работает неисправно, попробуйте заменить элемент питания или проверить полярность (+, -). Если проблема не устраняется, обратитесь в сервисный центр.
- Утилизируйте использованный элемент питания в соответствии с экологическими нормами.

Установка

Перевозка или перенос устройства

⚠ Внимание!

Перевозите устройство привязанным в вертикальном положении. Удары во время перевозки могут повредить устройство.



Устройство обладает большим весом. Для перемещения требуется два человека.

- Если уронить устройство, то можно получить телесные повреждения или сломать устройство.
- Не держитесь за внешнюю крышку во время переноса устройства. Крышка может случайно открыться, и устройство упадет.

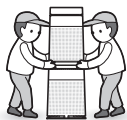

При переносе или хранении устройства обмотайте шнур питания вокруг основания устройства, чтобы избежать травм, повреждений шнура или пола.

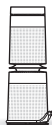

Установка устройства

⚠ Внимание!

Установите устройство на твердый ровный пол. Установка устройства на нетвердой или наклонной поверхности может привести к шуму и вибрации или опрокидыванию устройства с последующими травмами.

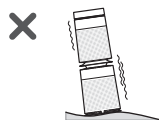

Между устройством и окружающими его поверхностями или предметами должно быть расстояние не менее 1 м. Для исправной работы воздухоприемник не должен быть загроможден.

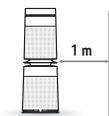

Не ставьте устройство рядом со шторами, которые могут затруднить вход или выход воздуха. В противном случае возможно возникновение неисправностей или поломка устройства.



Эффективность работы устройства может зависеть от окружающих условий (например, от температуры и влажности).

- Для оптимальной работы устройства рекомендуется влажность на уровне 40–70 %



Эксплуатация

Краткие сведения об устройстве

Вид спереди

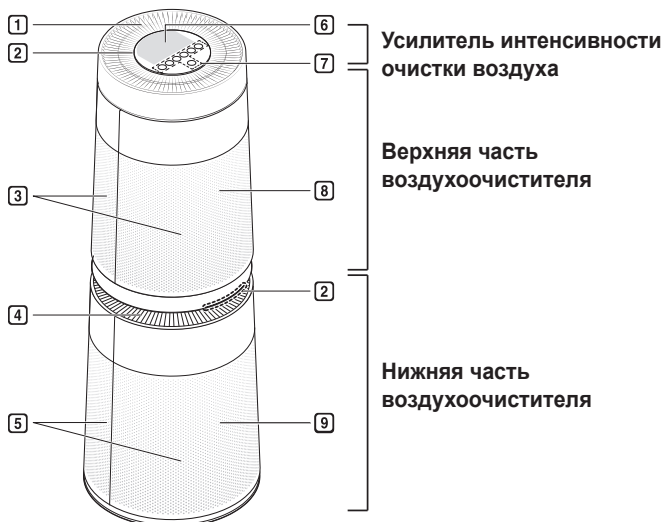

1 Верхнее воздуховыпускное отверстие/Усилитель интенсивности очистки воздуха

- Выпускает очищенный воздух через верхний фильтр.
- Можно регулировать направление воздуха таким образом, чтобы он доходил в каждый угол помещения.

2 Световая сигнализация
Отображает цветным индикатором текущее состояние воздуха.

3 Верхний воздухозаборник (верхняя крышка)
• Воздух поступает в верхнюю часть очистителя через воздухозаборное отверстие. Переднюю и заднюю крышки можно снимать по отдельности.

4 Нижнее воздуховыпускное отверстие
Выпускает очищенный воздух через нижний фильтр.

5 Нижний воздухозаборник (нижняя крышка)
• Воздух поступает в нижнюю часть очистителя через воздухозаборное отверстие. Переднюю и заднюю крышки можно снимать по отдельности.

6 Панель состояния
Используется для проверки настроек устройства и качества воздуха.

7 Панель управления
Используется для настройки функций устройства.

8 Приемник сигнала пульта дистанционного управления

9 Ионизатор воздуха
• Ионизатор генерирует отрицательные ионы и удаляет из воздуха опасные бактерии.
• Он установлен в нижней части воздухоочистителя.

- Внешний вид и детали устройства зависят от модели.



Вид сзади

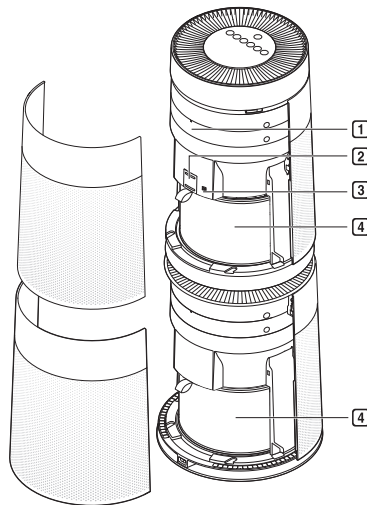

- 1 Элемент интеллектуальной диагностики**
В случае неисправности или поломки можно воспользоваться функцией интеллектуальной диагностики, чтобы проверить состояние устройства. (См. **Интеллектуальные функции.**)
- 2 Датчик PM 1.0 (сверхтонкой пыли)**
Определяет концентрацию пыли.

- 3 Датчик запаха (газа)**
Определяет запах (газ).
- 4 Фильтр**
Устраняет аллергические вещества, желтую пыль или тончайшую пыль, возможные источники синдрома спертого воздуха, смог и другие запахи.



Система фильтров

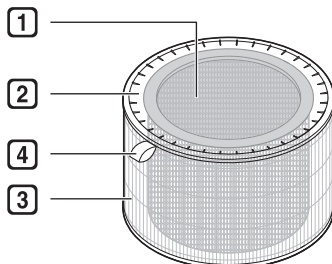

1 Фильтр опасных газов

Устраняет опасные запахи (газы), которые образуются в повседневной жизни, например, в туалете, от дыма сигарет и от пищи.

2 Фильтр аллергенов

Устраняет из воздуха сверхтонкую пыль, желтую пыль и частицы сигаретного дыма.

3 Фильтр тончайшей пыли

Этот фильтр крепится снаружи фильтра аллергенов и в основном устраняет крупные частицы из воздуха, включая шерсть домашних животных.

4 Рукоятка фильтра

Воспользуйтесь ей, чтобы открепить фильтр от устройства.

⚠ Внимание!

- Фильтр опасных газов и фильтр аллергенов устанавливаются вместе. Не пытайтесь рассоединить их.
- Не выбрасывайте фильтр и не используйте его не по назначению.

Примечание

- Во время эксплуатации устройства не открывайте окна и двери. Однако если эксплуатировать устройство в течение длительного времени в замкнутом пространстве, может повыситься концентрация углекислого газа. Поэтому следует регулярно проветривать помещение.
- Угарный газ (CO) – это вредный газ, который в основном попадает в помещение с улицы и не может быть устранен с помощью фильтра.
- Функция устранения запаха воздухоочистителем предназначена для улавливания запаха (газа) в фильтр. Если длительное время эксплуатировать устройство в помещении с резким запахом, эффективность работы фильтра может значительно снизиться. Фильтр опасных газов может иногда становиться источником резкого запаха, если использовать его длительное время в помещении с резким запахом.
- Если в помещении резкий запах, первым делом следует его проветрить, чтобы избавиться от запаха. Затем используйте воздухоочиститель, чтобы избавиться от оставшегося запаха.

Панель управления

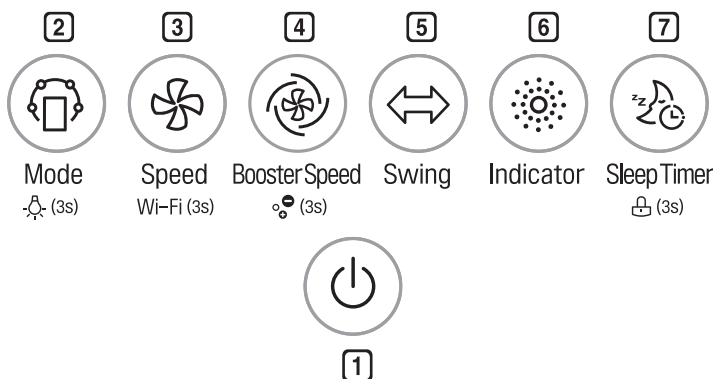

1 Кнопка Start/Stop

С помощью этой кнопки можно запустить или остановить устройство.

2 Кнопка Mode

Используется для настройки режима работы.

- Нажмите и удерживайте кнопку не менее 3 секунд, чтобы включить или выключить световую сигнализацию. (См. **Включение/выключение световой сигнализации.**)

3 Кнопка Speed

Эта кнопка позволяет регулировать скорость потока воздуха из устройства.

- Нажмите и удерживайте кнопку не менее 3 секунд, чтобы включить режим регистрации Wi-Fi.
- **Выключение Wi-Fi**
Для выключения Wi-Fi нажмите и удерживайте кнопки **Start/ Stop** и **Speed** одновременно не менее 3 секунд.
После завершения регистрации устройства, при выключенном Wi-Fi, нажмите и удерживайте кнопку **Speed** не менее 3 секунд один раз, чтобы включить Wi-Fi и управлять устройством с зарегистрированного смартфона.

4 Кнопка Booster Speed

Эта кнопка позволяет регулировать скорость вращения вентилятора усилителя интенсивности очистки воздуха.

- Нажмите и удерживайте кнопку не менее 3 секунд, чтобы включить или выключить ионизатор. (См. **Использование ионизатора воздуха.**)

5 Кнопка Swing

Эта кнопка позволяет регулировать поворот усилителя влево или вправо.

6 Кнопка Indicator

По размеру частиц можно узнать концентрацию атмосферной пыли.

7 Кнопка Sleep Timer

Используйте эту кнопку для установки времени отключения устройства.

- Нажмите и удерживайте кнопку не менее 3 секунд, чтобы заблокировать или разблокировать кнопки панели управления. (См. **Блокировка кнопок панели управления.**)

Панель дисплея состояния

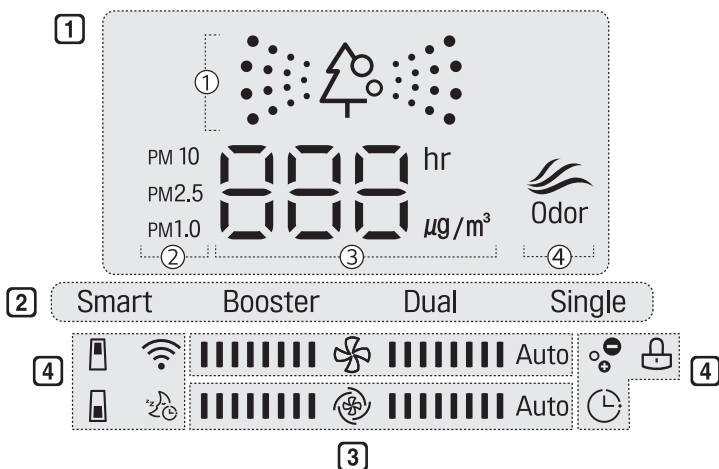



1 Экран качества воздуха

- ① Общее качество воздуха (цвет)
- ② Размер частиц пыли и концентрация пыли (цвет)
- ③ Концентрация пыли или время таймера автоматического отключения
- ④ Концентрация запаха (цвет)

2 Отображение рабочего режима

3 Отображение скорости очистителя и скорости усилителя

-  Скорость: отображение скорости вентилятора воздухоочистителя.
-  Скорость усилителя: отображение скорости вентилятора усилителя интенсивности очистки воздуха.

4 Значки

Значок	Описание
	Появляется, когда пора заменить верхний фильтр.
	Появляется, когда пора заменить нижний фильтр.
	Появляется, когда включается функция Wi-Fi.
	Появляется, когда включается таймер автоматического отключения.
	Появляется, когда настроено «Вкл./Выкл. сохранение» в приложении LG Smart ThinQ.
	Появляется, когда блокируется панель управления.
	Появляется, когда включается ионизатор.

Пульт дистанционного управления

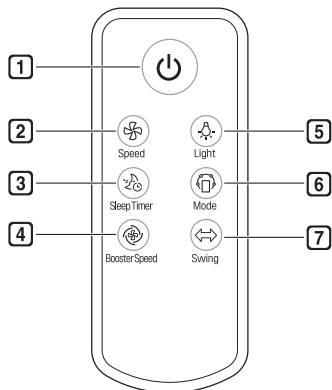

- 1 Кнопка Start/Stop**
С помощью этой кнопки можно запустить или остановить устройство.
- 2 Кнопка Speed**
Эта кнопка позволяет регулировать скорость вращения вентилятора очистителя.
- 3 Кнопка Sleep Timer**
Используйте эту кнопку для установки времени отключения устройства.
- 4 Кнопка Booster Speed**
Эта кнопка позволяет регулировать скорость вращения вентилятора усилителя интенсивности очистки воздуха.
- 5 Кнопка Light**
Используется для включения или выключения световой сигнализации.
- 6 Кнопка Mode**
Используется для настройки режима работы.
- 7 Кнопка Swing**
Эта кнопка позволяет регулировать поворот усилителя интенсивности очистки воздуха влево или вправо.

⚠ Внимание!

- Не нажимайте несколько кнопок одновременно. Это может привести к остановке работы устройства или к неисправности.
- Не пинайте пульт дистанционного управления и не наступайте на него. Это может стать причиной повреждения.
- Не используйте устройство там, где слишком много воды и влаги. Это может привести к пожару или поражению электрическим током.
- Не используйте устройство там, где огонь или слишком жарко. Это может стать причиной пожара или деформации устройства.
- Снимите элемент питания и храните его в надежном месте, если не собираетесь долгое время пользоваться пультом дистанционного управления. Иначе может произойти утечка аккумуляторной жидкости и вызывать неисправность.

Примечание

- Чтобы воспользоваться пультом дистанционного управления, направьте область передачи сигнала на пульте к области приема сигнала на устройстве.
- Если вы находитесь на расстоянии более 7 м от (передней панели) устройства, пульт дистанционного управления может не работать.
- Если пульт дистанционного управления не работает даже после замены элемента питания, обратитесь в ближайший сервисный центр.
- Пульт дистанционного управления может не работать должным образом при наличии яркого света, например, от 3-волновой люминесцентной лампы или неоновой вывески.
- В случае утери пульта дистанционного управления новый можно купить в ближайшем сервисном центре.

Подготовка к эксплуатации

Нажмите на кнопку **Start/Stop** для запуска устройства.

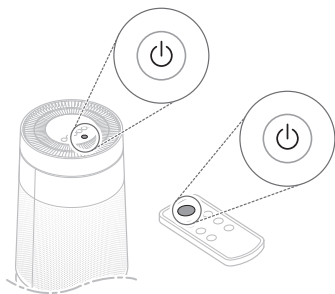

Примечание

- При первом запуске устройство работает в режиме **Booster**.
- Если остановить, а потом возобновить работу устройства, оно начнет очищать воздух в режиме, выбранном в прошлый раз. Даже если прекращена подача питания из-за отключения электричества, устройство помнит режим, который вы выбрали в прошлый раз.

- После начала работы датчик стабилизируется (около 30 секунд), после чего отображается концентрация пыли. Во время стабилизации датчика, вы увидите значок (готовности)  на панели состояния.

Во вкладке «Время работы датчика качества воздуха» приложения LG Smart ThinQ можно указать время стабилизации датчика.

- «Всегда вкл.»: Стабилизация датчика происходит только один раз, в самом начале.
- «Только во время работы»: Стабилизация датчика происходит каждый раз при запуске или остановке устройства.

Использование интеллектуального режима

Автоматический контроль режима и скорости вращения вентилятора в зависимости от общего качества воздуха.

Нажмите на кнопку **Mode** для выбора режима **Smart**.

- При каждом нажатии кнопки режимы работы изменяются следующим образом: **Smart** → **Booster** → **Dual** → **Single**.

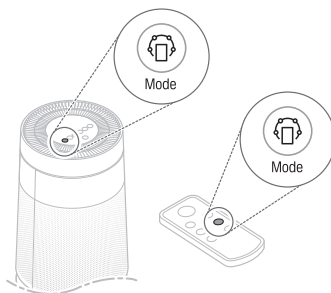

Примечание

- В режиме **Smart** кнопки **Speed**, **Boost Speed** и **Swing** не работают.
- Режим **Smart** позволяет усилителю интенсивности очистки воздуха, верхнему или нижнему воздухоочистителю адаптироваться к качеству воздуха.



Использование режима усилителя интенсивности очистки воздуха (режим **Booster**)

Усилитель интенсивности очистки воздуха очищает воздух и осуществляет быструю циркуляцию воздуха в помещении.

Нажмите на кнопку **Mode** для выбора режима **Booster**.

- При каждом нажатии кнопки режимы работы изменяются следующим образом: **Smart** → **Booster** → **Dual** → **Single**.

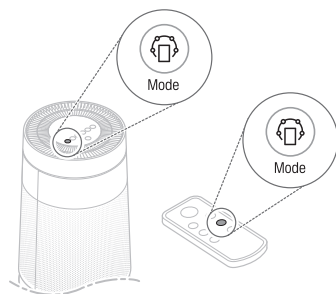

Использование двойного режима

В этом режиме верхняя и нижняя часть воздухоочистителя используются одновременно, чтобы быстро очистить воздух в помещении.

Нажмите на кнопку **Mode** для выбора режима **Dual**.

- При каждом нажатии кнопки режимы работы изменяются следующим образом: **Smart** → **Booster** → **Dual** → **Single**.

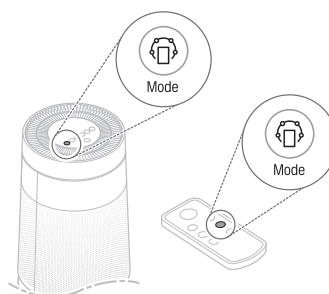

Внимание!

Держите руки вдали от движущихся деталей.

Примечание

- При выборе режима **Booster**, усилитель поднимается на 55 градусов и выталкивает воздух вперед для циркуляции воздуха в помещении.
- Подробнее о том, как регулировать скорость потока из усилителя интенсивности очистки воздуха см. **Регулировка скорости вентилятора усилителя интенсивности очистки воздуха**.
- Для поворота усилителя влево и вправо см. **Поворот усилителя**.
- Если вы отключили кабель питания от розетки до полного закрывания усилителя, подключите кабель питания снова. Усилитель повернется влево и вправо, после чего полностью закроется.





Использование базового режима

В этом режиме воздух в помещении очищается с помощью нижней части воздухоочистителя. Нажмите на кнопку **Mode** для выбора режима **Single**.

- При каждом нажатии кнопки режимы работы изменяются следующим образом: **Smart** → **Booster** → **Dual** → **Single**.

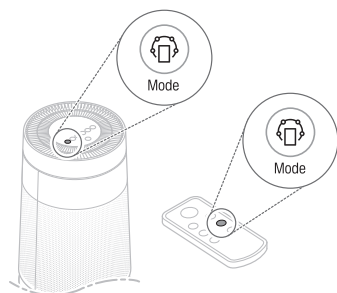

Примечание

Для обеспечения оптимальной производительности, верхняя часть очистителя работает с небольшим потоком воздуха.

Регулировка скорости вращения вентилятора очистителя

Можно регулировать скорость потока воздуха из устройства.

Нажмите на кнопку **Speed** во время эксплуатации.

- При каждом нажатии кнопки скорость изменяется следующим образом: Автоматическая → Низкая → Средняя → Высокая → Турбо.

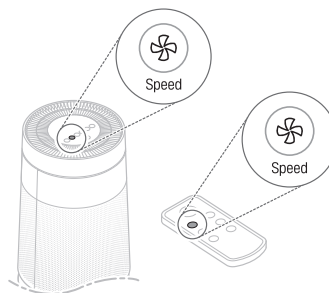

Отображение скорости вращения вентилятора очистителя

Измененная скорость отображается на панели состояния. Скорость увеличивается на 2 пункта за раз.

[Пример «средней» скорости]



Примечание

- При первом запуске устройства установлен режим **Auto**. Режим **Auto** регулирует скорость вращения вентилятора в соответствии с уровнем загрязненности воздуха в помещении.
- Скорость можно контролировать только в режимах **Booster**, **Dual** и **Single**.



Регулировка скорости вентилятора усилителя интенсивности очистки воздуха

Можно регулировать скорость вращения вентилятора усилителя интенсивности очистки воздуха.

В режиме **Booster** нажмите на кнопку **Booster Speed**.

- При каждом нажатии кнопки скорость изменяется следующим образом: Автоматическая → Низкая → Средняя → Высокая → Турбо.

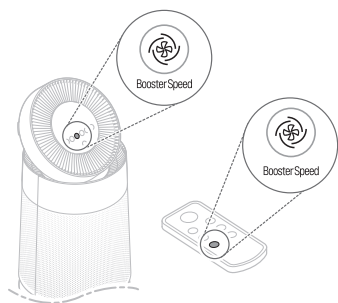

Отображение скорости вращения вентилятора усилителя

Измененная скорость вращения вентилятора усилителя отображается на панели состояния. Скорость увеличивается на 2 пункта за раз.

[Пример «средней» скорости усилителя]



Примечание

- При выборе скорости **Auto** вентилятор в усилителе регулируется по скорости вентилятора очистителя. Например, если изменить скорость вентилятора очистителя на «низкую», частота вращения вентилятора усилителя тоже изменится на «низкую».
- Частоту вращения вентилятора усилителя можно изменять только в режиме **Booster**. В других режимах вы услышите предупреждающий сигнал и не сможете регулировать эту функцию.

Поворот усилителя

Усилитель поворачивается влево и вправо.

В режиме **Booster** нажмите на кнопку **Swing**.

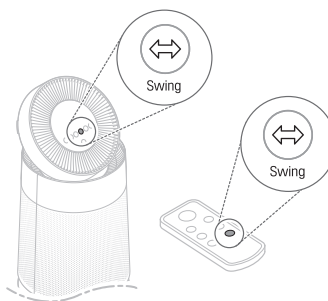

⚠ Внимание!

Держите руки вдали от движущихся деталей.

Примечание

- Угол поворота усилителя составляет 35°.
- Функцией поворота усилителя можно воспользоваться только в режиме **Booster**. В других режимах вы услышите предупреждающий сигнал и не сможете регулировать эту функцию.



Проверка качества воздуха

Чистоту воздуха в помещении можно узнать по световой сигнализации и на панели состояния.

Как определить общее качество воздуха

Общее качество воздуха рассчитывается исходя из концентрации пыли и запаха (газа) и классифицируется 4 уровнями, включая зеленый, желтый, оранжевый и красный, в зависимости от загрязненности воздуха.

Общее качество воздуха	Состояние	Плотность PM (мкм/м ³)			Уровень запаха	
		PM10 (тонкая пыль)	PM2.5 (тончайшая пыль)	Датчик PM 1.0 (сверхтонкой пыли)	Состояние	Уровень
Красный	очень плохое	255 или более	56 или более	56 или более	Очень сильный	4
Оранжевый	Небезвредное	155~254	36~55	36~55	Сильный	3
Желтый	Умеренное	55~154	13~35	13~35	Нормальный	2
Зеленый	Хорошее	54 или менее	12 или менее	12 или менее	Слабый	1

- Общее качество воздуха отображается цветом значка  на панели состояния и световой сигнализацией.
- Общее качество воздуха определяется по самому низкому уровню либо концентрации пыли, либо концентрации запаха (газа).

Проверка качества воздуха с помощью световой сигнализации

Для отображения общего качества воздуха используются четыре цвета в зависимости от концентрации пыли и концентрации запаха (газа).



Примечание

Во время стабилизации датчика (в течение 30 секунд) световая сигнализация горит белым цветом. Датчик запаха (газа) стабилизируется 2 минуты после начала работы устройства. В это время концентрация запаха (газа) не отображается в общем качестве воздуха.

Включение/выключение световой сигнализации

Можно нажать и удерживать кнопку **Mode** не менее 3 секунд для включения или выключения сигнализации.

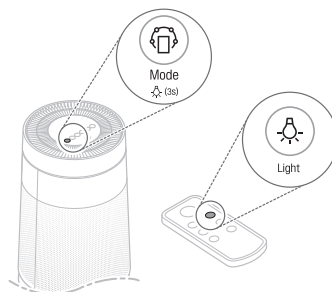



Примечание

- Когда настроен таймер автоматического отключения, световая сигнализация выключается.
- Если включить световую сигнализацию после настройки таймера автоматического отключения, по световой сигнализации и на панели состояния можно будет увидеть общее качество воздуха.



Проверка качества воздуха на панели состояния



На панели состояния можно узнать общее качество воздуха, концентрацию пыли и запаха.

- **Общее качество воздуха:** Чтобы определить общее качество воздуха можно посмотреть на цвет значка  (общее качество воздуха) на панели состояния.
- **Концентрация пыли:** Концентрацию пыли можно узнать, посмотрев на значение концентрации и цвет индикатора размера частиц. Отображается худшее значение среди PM 10 (тонкой) / PM 2.5 (тончайшей) / PM 1.0 (сверхтонкой пыли).
 - Если состояние концентрации пыли по всем категориям «хорошее», то отображается «PM 10».
 - Если состояние хуже «умеренного», отображаются цвет и концентрация пыли с самым высоким уровнем загрязненности. Если уровень загрязненности одинаковый, он отображается в следующем порядке: PM 1.0, PM 2.5 и PM 10.
- **Концентрация запаха:** Можно посмотреть цвет значка  (концентрация запаха) на панели состояния, чтобы определить концентрацию запаха.

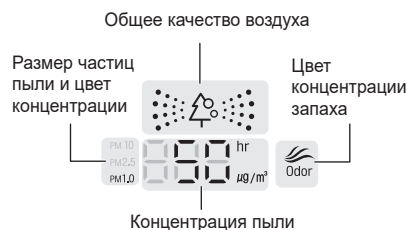
[Пример отображения качества воздуха]



На приведенном выше рисунке отображены показания **PM10/PM2.5/PM1.0**, означающие, что концентрация сверхтонкой пыли выше концентраций тонкой и тончайшей пыли.

В то время как цвет размера частицы пыли определяется исключительно по концентрации пыли, а цвет  (концентрации запаха) определяется исключительно по концентрации запаха, цвет  (общего качества воздуха) определяется по худшему значению пыли и запаха.

Если состояние запаха «нормальное» и концентрация PM 1.0 (сверхтонкой пыли) составляет **50 мкм/м³**, что соответствует «небезвредному», общее качество воздуха отображается оранжевым цветом по худшему состоянию (по пыли). С другой стороны, если состояние запаха «очень сильное», общее качество воздуха отображается красным цветом, так как в этом случае запах имеет худшее значение.

Проверка концентрации пыли

По размеру частиц можно узнать концентрацию атмосферной пыли.

Нажмите на кнопку **Indicator** во время работы устройства.

- При каждом нажатии кнопки данные на дисплее изменяются следующим образом: **PM10** → **PM2.5** → **PM1.0**.
- Концентрация выбранной частицы пыли отображается примерно 10 секунд.

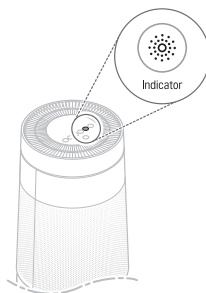

Примечание

- Плотность взвешенных частиц (PM) отображается с приращениями в 1 единицу от 8 до 999. Значения плотности PM взяты из таблицы данных производителя датчика.
- Значения уровней качества воздуха PM10 и PM2.5 соответствуют показателям, представленным Управлением по защите окружающей среды (EPA) США за 2015 год.
 - Уровень общего качества воздуха, указанный на устройстве, может отличаться от уровня, объявленного EPA.
- Плотность PM1.0 отображается так же, как плотность PM2.5, и основывается на стандартах LG Electronics.
- Плотности PM10 и PM2.5, указанные на устройстве, могут отличаться от прогнозных значений EPA и от плотностей, измеренных другими приборами или устройствами.
 - Значения плотности PM могут быть разными в зависимости от способов измерений или разницы между фактическими уровнями плотности PM.
 - Замеры плотности PM проверены с помощью стандартных материалов для испытаний LG Electronics.
- Эксплуатация устройства рядом с увлажнителем, туманообразователем, кондиционером или другими устройствами, генерирующими пар или микрочастицы, может влиять на плотности PM.
- Уровень общего качества воздуха отражает как плотности PM, так и уровень запаха. Он может отличаться от уровней плотности PM10, PM2.5 и PM1.0.
- Даже два устройства, установленные в одном и том же месте, могут по-разному измерить плотность PM10 из-за циркуляции воздуха.
- Химические вещества, содержащиеся в освежителях воздуха, парфюмерии, дезодорантах и косметике могут влиять на отображаемые значения общего качества воздуха.
- Отображаемая плотность пыли может меняться в зависимости от таких факторов внешней среды, как наличие диванов, кроватей, ковров, пылесосов, влажности, дыма, паразитов, домашних животных или кулинарных масел.
- На плотности PM могут влиять такие изменения внешней среды, как строительство, интенсивное движение транспорта или пыльца.
- Плотность микропыли может быть выше рядом с дверьми, окнами, форточками или участками, куда поступает воздух с улицы.
- Промывайте датчик ТОЛЬКО водой. Любые другие средства могут вызвать неисправность устройства.
- На плотность тонкодисперсной пыли может влиять процесс приготовления пищи или использование увлажнителей, распылителей и других устройств, генерирующих пар или тонкодисперсные частицы.

Использование ионизатора воздуха

Ионы способны устранять различные бактерии в воздухе.

Нажимайте на кнопку **Booster Speed** дольше 3 секунд во время работы устройства.

- На дисплее состояния отобразится  (ионизатор).

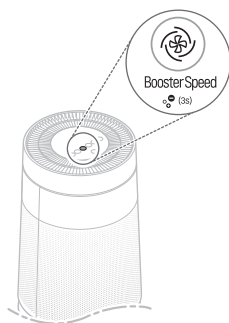

Примечание

- Когда устройство не работает, функцией ионизатора воспользоваться нельзя.
- Функция ионизатора доступна во всех рабочих режимах.

Настройка таймера автоматического отключения

Устройство можно настроить таким образом, чтобы оно отключалось после заданного времени работы.

Нажмите на кнопку **Sleep Timer** во время эксплуатации.

- При каждом нажатии кнопки таймер автоматического отключения изменяется следующим образом: Через 2 часа → Через 4 часа → Через 8 часов → Через 12 часов → Таймер отключен.
- После установки таймера автоматического отключения на панели состояния отображается значок таймера  наряду с некоторыми другими значками.

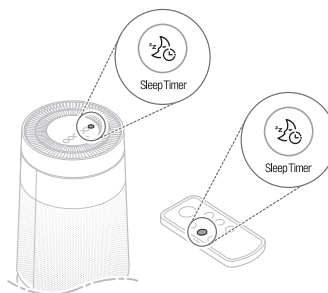

Примечание

- Чтобы не тревожить ваш сон, скорость на определенное время устанавливается на отметке «Низкая». По истечении этого времени скорость регулируется автоматически по качеству воздуха.
- Даже когда установлен таймер автоматического отключения, скорость можно менять нажатием кнопки **Speed**.
- При повторном нажатии на кнопку **Sleep Timer**, когда он установлен, можно узнать предварительно установленное время и продолжить нажимать на кнопку до отмены таймера.
- Таймер автоматического отключения продолжает действовать даже при отключении питания.

Блокировка кнопок панели управления

Можно заблокировать кнопки на панели управления, чтобы не допустить случайного запуска устройства детьми или при непредвиденных обстоятельствах.

Нажимайте на кнопку **Sleep Timer** не менее 3 секунд во время работы устройства.

- На панели состояния появится значок  (Блокировка).



Примечание

- Функция блокировки отключается так же, как и включается.
- Панель управления можно заблокировать даже на выключенном устройстве.
- Если вытащить вилку из розетки, когда устройство находится в состоянии блокировки, функция блокировки будет отменена.

Интеллектуальные функции

Использование приложения Smart ThinQ

Чтобы пользоваться устройством было удобнее, установите на своем смартфоне приложение LG Smart ThinQ.

Установка Smart ThinQ

Найдите на Google Play Store или Apple App Store приложение LG Smart ThinQ и установите его на своем смартфоне. Подробнее об использовании LG Smart ThinQ см. в разделе «Справка» приложения.

Функция Wi-Fi

Интеллектуальная диагностика

Когда устройство неисправно или сломано, с помощью функции интеллектуальной диагностики можно узнать о его состоянии и устранить проблемы.

Настройки

Можно установить настройки контроля и оповещения.

Примечание

- Поддерживается только частота Wi-Fi 2,4 ГГц.
- Во время регистрации устройства убедитесь, что на смартфоне включено соединение Wi-Fi.
- Если устройство не удается зарегистрировать нажатием кнопки регистрации Wi-Fi на нем, нажмите эту кнопку еще раз. Если зарегистрированное устройство было удалено из приложения при отключенном Wi-Fi, регистрация устройства может не выполняться с первой попытки при нажатии кнопки регистрации Wi-Fi.
- Для включения ранее отключенной функции Wi-Fi нажмите кнопку регистрации Wi-Fi один раз и подождите. Подключение к сети Wi-Fi будет восстановлено в течение 1 минуты.

(Нажатие на эту кнопку более одного раза запускает режим регистрации Wi-Fi).

- Беспроводной маршрутизатор и кабель для интернет-соединения не входят в комплект поставки и должны приобретаться и устанавливаться отдельно.
- Вы можете узнать у своего провайдера интернет-услуг о том, как пользоваться беспроводной сетью, или можете самостоятельно установить беспроводной маршрутизатор. Если вы решили самостоятельно настроить беспроводной маршрутизатор, следуйте инструкциям по установке, которые к нему прилагаются.
- Установите беспроводной маршрутизатор рядом с устройством. Сигнал может быть разной силы в зависимости от места установки и расстояния между устройством и беспроводным маршрутизатором, что отражается на времени передачи данных.
- Соединение может быть не установлено из-за особенностей сети. Если вы не можете подключиться к сети или установить сетевые настройки, обратитесь за помощью к сетевому администратору или провайдеру интернет-услуг.
- Если протокол безопасности маршрутизатора установлен на **WEP**, настройка сети может быть неудачной. Установите другой протокол безопасности (рекомендуется **WPA2**) и повторите процедуру регистрации устройства.
- Обязательно используйте буквенно-цифровые комбинации в названии беспроводной сети (SSID), которая появляется, когда вы ищете Wi-Fi.
- Когда вы будете искать беспроводной маршрутизатор для подключения к беспроводной сети, вы можете найти не только свой беспроводной маршрутизатор. Использование чужих маршрутизаторов неправомерно и может преследоваться по закону. Вам необходимо подключиться к беспроводному маршрутизатору, разрешенному в сети.
- Содержание данного руководства зависит от версии приложения LG Smart ThinQ и может меняться без предварительного уведомления.



Спецификации модуля Wi-Fi

Беспроводное оборудование может стать причиной электромагнитных помех, поэтому не может применяться в зоне использования оборудования жизнеобеспечения.

Примечание по программному обеспечению с открытым исходным кодом

Для получения открытых исходных кодов, которые содержатся в данном устройстве, разработанном по лицензиям GPL, LGPL, MPL и прочим лицензиям ПО с открытым исходным кодом, посетите веб-сайт <http://opensource.lge.com>.

В дополнение к исходным кодам для загрузки также доступны все лицензии, отказ от гарантийных обязательств и заявления об авторских правах.

Если вы в течение трех лет после приобретения устройства отправите запрос на электронный адрес opensource@lge.com с просьбой предоставить открытые исходные коды для любого программного обеспечения, мы пришлем коды на компакт-диске за минимальную плату, которая покрывает затраты на компакт-диск и доставку.

Функция интеллектуальной диагностики

- Эта функция есть только в моделях с логотипом .

Когда устройство неисправно или сломано, можно узнать о его состоянии и провести устранение неполадок с помощью функции интеллектуальной диагностики и приложения Smart ThinQ - это будет более удобно.

Диагностика по звуку

- Эта функция есть только в моделях с логотипом .

С помощью этой функции в случае возникновения неполадок или сбоев машины сервис-центра LG Electronics можно предоставить точные диагностические данные. Используйте данную функцию только для обращения к мастеру сервисного центра, а не во время нормальной работы.

Smart Diagnosis™ не активируется, если устройство не включено в розетку.

- 1 Откройте приложение LG Smart ThinQ на смартфоне.
- 2 Нажмите кнопку **Smart Diagnosis**.
- 3 Следуйте инструкциям на экране смартфона.
- 4 Нажмите и удерживайте кнопку **Indicator** не менее 5 секунд, чтобы запустить функцию **Smart Diagnosis**.

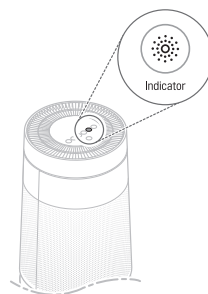



- 5** Положите телефон рядом с устройством.
- Микрофон вашего телефона должен быть направлен на логотип **Smart Diagnosis** (☎) с задней стороны устройства. Во время передачи данных не отводите телефон от устройства.
 - Для выполнения функции **Smart Diagnosis** телефон следует держать рядом с устройством во время передачи данных.
 - Звук передачи данных при использовании функции интеллектуальной диагностики может быть резким для уха, но в целях обеспечения точности диагностики не отводите телефон от устройства до прекращения звука передачи данных.

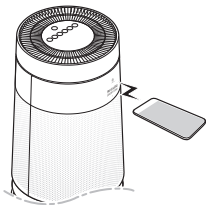

- 6** После завершения передачи данных специалист по техническому обслуживанию объяснит вам результаты интеллектуальной диагностики.
- После получения объяснений выполните рекомендации.

Примечание

- Работоспособность функции **Smart Diagnosis** зависит от качества местной телефонной связи.
- Домашний проводной телефон обеспечивает более высокое качество связи.
- Из-за плохого качества связи данные могут передаваться с перебоями, в этом случае служба интеллектуальной диагностики может не работать должным образом.



Обслуживание

⚠ Внимание!

- Перед тем как чистить и менять фильтр, остановите работу устройства и отсоедините его от источника питания.
- Не распыляйте воду непосредственно на устройство.
- После чистки устройства и замены фильтра соберите устройство в порядке противоположном порядку разборки.
- Как различить переднюю и заднюю часть устройства: На передней части размещен логотип LG, а сзади написано «PM 1.0 и СИСТЕМА ГАЗОАНАЛИЗАТОРА».

- Фильтры продаются в ближайшем сервисном центре или в магазине расходных материалов на сайте LG Electronics site (www.lg.com).
- Вы также можете попросить специалистов сервисного центра почистить или заменить фильтр. За чистку и замену фильтра будет взиматься определенная оплата.
- Если на панели состояния не отображаются никакие изменения концентрации пыли, чистите датчик независимо от периодичности чистки (каждые 2 месяца) датчика PM 1.0. Подробнее о чистке датчика PM1.0 см. **Очистка датчика пыли.**

Запланированное обслуживание



Деталь	Периодичность чистки	Периодичность замены
 Фильтр	Только фильтра тончайшей пыли В случае загрязнения, фильтр тончайшей пыли следует очищать пылесосом или мягкой щеткой.	Фильтр целиком 1 год
 Датчик PM 1.0 (сверхтонкой пыли)	2 месяца	-

Примечание

- Внешняя среда и частота использования могут влиять на периодичность чистки. Мы рекомендуем чаще чистить устройство, если оно используется в пыльной среде.
- Нерегулярная чистка устройства может стать причиной появления неприятных запахов и неисправной работы.

Предупреждения на панели состояния

Если на панели состояния появилось сообщение с предупреждением, сделайте следующее:

Предупреждение	Меры
	<ul style="list-style-type: none"> • Замените верхний фильтр.
	<ul style="list-style-type: none"> • Замените нижний фильтр.

Примечание

- Предупреждение о замене фильтра появляется в соответствии с максимальным временем использования фильтра и с учетом количества рабочих часов устройства. Периодичность замены определяется рабочими часами и окружающей средой.
- Подробнее о порядке отключения предупреждений о замене фильтра см. **Замена фильтра.**
- Фильтр является расходным материалом. Поэтому следует покупать новый фильтр для замены, когда у старого фильтра заканчивается срок службы, даже если это происходит во время гарантийного периода.



! Внимание!

- Не разбирайте усилитель без необходимости.
- Если крышка усилителя отходит, перед эксплуатацией устройства зафиксируйте ее, совместив 3 крючка с пазами.

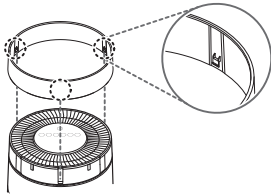

- Во время работы устройства не отвинчивайте 2 винта, которые фиксируют решетку усилителя с задней стороны.

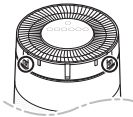

Очистка наружной части

- 1** Уберите пыль с воздухозаборного и воздуховыпускного отверстий с помощью пылесоса.

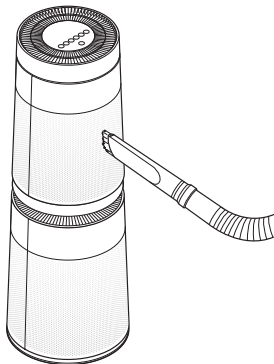

- 2** Протрите наружную часть мягкой тканью.

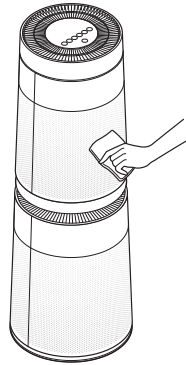

! Внимание!

- Не очищайте устройство щелочным моющим средством.
- Не протирайте поверхность устройства серной и соляной кислотой или органическими растворителями (разбавителями, керосином и т. д.) и не прикрепляйте к устройству этикетки. Иначе поверхность устройства может быть повреждена.
- Избегайте попадания воды внутрь устройства.

Примечание

Если вам трудно чистить переднюю и заднюю крышки в сборе, открепите их и помойте водой. Затем высушите до полного высыхания в тени.





Очистка фильтра

- 1 Снимите крышку с устройства.
 - Подробнее о том, как снимать и прикреплять крышку см. **Снятие упаковочных материалов**.
- 2 Удалите пыль с фильтра тончайшей пыли пылесосом или мягкой щеткой.

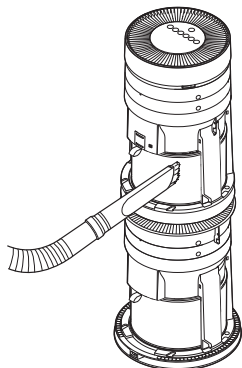

Внимание!

- Не промывайте фильтр водой. Это может привести к сокращению срока службы фильтра.
- При использовании пылесоса не повредите фильтр тончайшей пыли.

Замена фильтра

- 1 Снимите крышку и замените фильтр.
 - Подробнее о том, как снимать крышку и менять фильтр см. **Снятие упаковочных материалов**.
 - Чтобы не загрязнять окружающую среду при замене фильтра, положите на пол газету, прежде чем снимать фильтр.
- 2 Как только фильтр заменен, отключите предупреждение о замене фильтра.

Отключение предупреждения о замене верхнего фильтра

Одновременно нажмите и удерживайте кнопки **Speed** и **Indicator** не менее 3 секунд.

- Отключится  (Предупреждение о замене верхнего фильтра) и произойдет сброс сигнализации о замене.

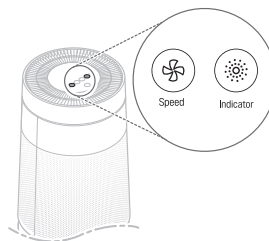



Отключение предупреждения о замене нижнего фильтра

Одновременно нажмите и удерживайте кнопки **Indicator** и **Sleep Timer** не менее 3 секунд.

- Отключится  (Предупреждение о замене нижнего фильтра) и произойдет сброс сигнализации о замене.

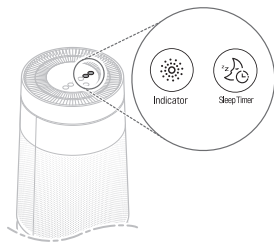

Примечание

- Предупреждение о замене фильтра пропадает автоматически через 24 часа после отображения и в случае отключения устройства от источника питания.

Очистка датчика пыли

Датчик PM 1.0 (сверхтонкой пыли) улавливает как тонкую, так и крупную пыль. Поэтому необходимо регулярно чистить его линзу.

- 1 Снимите заднюю крышку с устройства.
 - Подробнее о том, как снимать и прикреплять крышку см. **Снятие упаковочных материалов.**
- 2 Откройте крышку датчика.

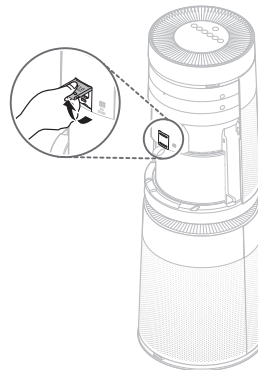

- 3 Очистите линзу ватным тампоном, смоченным в воде, и протрите сухим ватным тампоном.

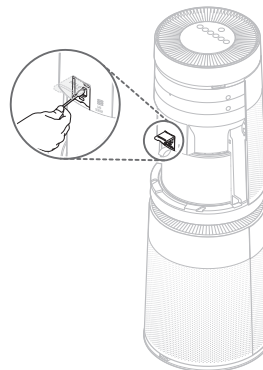

4 Закройте крышку датчика.

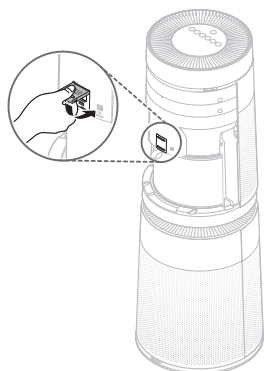

Примечание

Не очищайте датчик ничем, кроме воды. Иначе можно сломать устройство.

Хранение

Если устройство не будет эксплуатироваться длительное время, храните его в сухом месте, защищенном от прямых солнечных лучей.

- 1 При не высокой влажности в помещении запустите устройство в режиме **Dual** не менее чем на час.
 - Это поможет избавиться от влаги и накипи в устройстве.

2 Отключите устройство и отсоедините его от электрической розетки.

- Обмотайте кабель питания вокруг нижней части устройства.



Примечание

Форма штепсельной вилки зависит от страны.

3 Упакуйте устройство, чтобы внутрь не проникала пыль или инородные вещества.

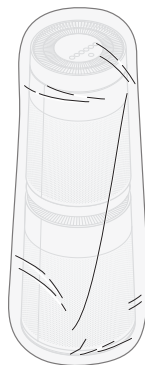

! Внимание!

Не храните устройство в сыром месте и под прямым солнечным светом. Иначе устройство может деформироваться, сломаться или плохо пахнуть.

Перед обращением в сервисный центр

Если устройство не работает, прежде чем обращаться в сервисный центр посмотрите следующую таблицу.

Неисправность	Причина	Решение
Устройство не работает.	Вилка вынута из розетки?	<ul style="list-style-type: none"> Правильно вставьте вилку в розетку.
Вентилятор работает шумно даже на минимальной скорости.	В фильтре тончайшей пыли скопилась пыль?	<ul style="list-style-type: none"> Очистите фильтр тончайшей пыли должным образом.
	В фильтре аллергенов скопилась пыль?	<ul style="list-style-type: none"> Замените фильтр целиком.
Воздух в помещении недостаточно хорошо очищается.	Воздух в помещении сильно загрязнен?	<ul style="list-style-type: none"> Проветрите помещение, прежде чем использовать устройство.
	В фильтре тончайшей пыли скопилась пыль?	<ul style="list-style-type: none"> Очистите фильтр тончайшей пыли должным образом.
	В фильтре аллергенов скопилась пыль?	<ul style="list-style-type: none"> Замените фильтр.
	Устройство используется в слишком просторном или слишком открытом помещении?	<ul style="list-style-type: none"> Используйте устройство в помещении подходящего размера.
	Рядом есть препятствия?	<ul style="list-style-type: none"> Уберите препятствия.
	Устройство установлено в углу?	<ul style="list-style-type: none"> Перенесите устройство и установите снова.
Есть запах, но световая сигнализация не меняется.	Световая сигнализация горит красным или оранжевым цветом?	<ul style="list-style-type: none"> Общее качество воздуха определяется по самому низкому уровню либо концентрации пыли, либо концентрации запаха (газа). Проверьте, не ухудшилось ли значение концентрации пыли. Датчик запаха (газа) предназначен для обнаружения опасных газов. Сильные запахи пищи могут не регистрироваться в качестве опасных, но они будут удаляться фильтром опасных газов.



Неисправность	Причина	Решение
Световая сигнализация продолжает гореть красным цветом.	Разве цвет не меняется, даже если перенести устройство в чистое помещение?	<ul style="list-style-type: none">• Если резкость запаха превышает мощность устройства, состояние дисплея может не меняться.• Очистите область вокруг датчика.• Выньте вилку из розетки и вставьте снова через минуту.
	Вы пользовались распылителем рядом с устройством?	<ul style="list-style-type: none">• Не пользуйтесь распылителем рядом с устройством.
Кнопки на панели управления не работают.	На панели состояния горит значок  (Блокировка)?	<ul style="list-style-type: none">• Для отключения функции блокировки нажмите и удерживайте кнопку Sleep Timer не менее 3 секунд.
Концентрация тонкой пыли не меняется.	На датчике есть инородные вещества?	<ul style="list-style-type: none">• Очистите датчик PM 1.0 (сверхтонкой пыли).
Концентрация тонкой пыли остается высокой.	Продолжает ли поступать воздух с улицы в помещение, где установлено устройство?	<ul style="list-style-type: none">• В помещении, куда постоянно поступает воздух с улицы, концентрация может оставаться высокой.
Цвет общего качества воздуха не соответствует значению концентрации пыли.	Соответствует ли цвет общего качества воздуха цвету концентрации запаха?	<ul style="list-style-type: none">• Общее качество воздуха определяется комплексной оценкой концентрации пыли и запаха.• Даже при низкой концентрации пыли, если есть сильный запах, цвет общего качества воздуха может не соответствовать значению концентрации пыли.





Неисправность	Причина	Решение
Общее качество воздуха отличается от рекомендаций Министерства окружающей среды.	Отличаются ли рекомендации Министерства окружающей среды от концентрации пыли, которую определяет устройство?	<ul style="list-style-type: none">Рекомендации Министерства окружающей среды отражают среднее значение за определенный период времени, а общее качество воздуха, которое показывает устройство, измеряется в реальном времени. Поэтому они могут отличаться друг от друга.
Из воздуховыпускного отверстия и фильтра исходит странный запах.	Вы недавно купили устройство?	<ul style="list-style-type: none">Запах активированного угля не опасен. Примерно так же пахнет новая машина. Запах пропадет через 1-2 недели после начала эксплуатации.
	Устройство эксплуатируется в задымленном помещении или при наличии сильного запаха?	<ul style="list-style-type: none">В задымленном помещении или при наличии сильного запаха функция очистки воздуха может прийти в негодность. Проветрите помещение, прежде чем использовать устройство.
	Фильтр плохо пахнет?	<ul style="list-style-type: none">Замените фильтр. Периодичность замены фильтра может зависеть от среды эксплуатации.
	Устройство установлено там, где много разных запахов?	<ul style="list-style-type: none">Если долго использовать устройство там, где готовят рыбу или мясо, срок службы фильтра может резко сократиться.По возможности открывайте окно во время готовки и используйте устройство для устранения запаха, оставшегося после проветривания.
Усилитель интенсивности очистки воздуха не работает.	Режим работы настроен на режим Booster ?	<ul style="list-style-type: none">Функции скорости и поворота вентилятора усилителя работают только в режиме Booster.



Неисправность	Причина	Решение
При запуске или остановке усилителя интенсивности очистки воздуха появляется шум.	-	<ul style="list-style-type: none"> • Это значит, что усилитель пытается найти правильное положение.
Не удается подключиться к устройству через приложение LG Smart ThinQ.	Вилка вынута из розетки?	<ul style="list-style-type: none"> • Вставьте вилку устройства в розетку.
	Не работает беспроводной маршрутизатор, подключенный к устройству?	<ul style="list-style-type: none"> • Отключите питание от беспроводного маршрутизатора и подключите его снова. • Проверьте, подключен ли маршрутизатор к интернету.
Не удается зарегистрировать устройство в приложении LG Smart ThinQ.	Устройство находится слишком далеко от беспроводного маршрутизатора?	<ul style="list-style-type: none"> • Перенесите беспроводной маршрутизатор поближе к устройству.
	Беспроводной маршрутизатор работает исправно?	<ul style="list-style-type: none"> • Некоторые поставщики услуг обеспечивают маршрутизаторами своих клиентов. Если у вас устаревшая модель, попросите поставщика услуг ее заменить.
Уровни концентрации пыли отличаются на устройстве и в приложении LG Smart ThinQ.	Вы смотрите на один и тот же уровень частиц пыли?	<ul style="list-style-type: none"> • Убедитесь, что уровни значений сверхтонкой (тончайшей, тонкой) пыли отображаются одинаково в приложении LG Smart ThinQ и на устройстве. • Разница в показаниях может возникнуть из-за разного времени обновления данных в приложении LG Smart ThinQ и на устройстве.

ЛГЭлектрониксИнк,

84, Ванам-ро, Сеонсан-гу, Чангвон-си, Геёнганнам-до, Республика Корея

Технические характеристики устройства

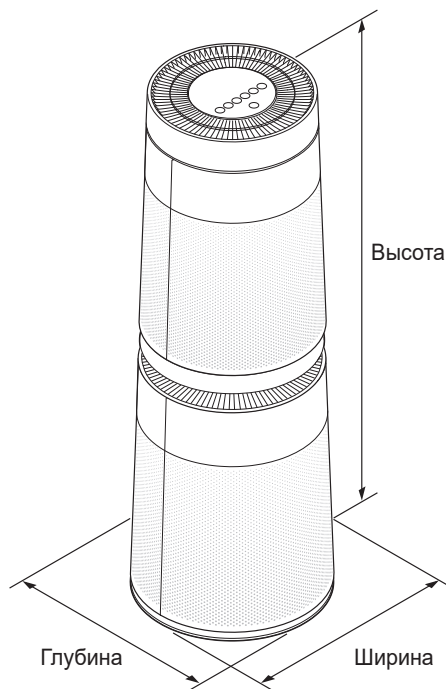

Внешний вид и габариты устройства могут изменяться без предварительного уведомления.

Модель	Серия AS95GD
Питание	220–240 В пер. тока 50 Гц
Внешние габариты (ширина x высота x глубина)	Когда усилитель интенсивности очистки воздуха не работает: 373 мм x 1073 мм x 373 мм
	Когда усилитель интенсивности очистки воздуха работает: 373 мм x 1310 мм x 373 мм



	<p>Символ «не для пищевой продукции» применяется в соответствии с техническим регламентом Таможенного союза «О безопасности упаковки» 005/2011 и указывает на то, что упаковка данного продукта не предназначена для повторного использования и подлежит утилизации. Упаковку данного продукта запрещается использовать для хранения пищевой продукции.</p>
	<p>Символ «не для пищевой продукции» применяется в соответствии с техническим регламентом Таможенного союза «О безопасности упаковки» 005/2011 и указывает на то, что упаковка данного продукта не предназначена для повторного использования и подлежит утилизации. Упаковку данного продукта запрещается использовать для хранения пищевой продукции.</p>

	<p>Символ Кедендік одақтың 005/2011 техникалық регламентіне сәйкес қолданылады және осы өнімнің қаптамасын екінші рет пайдалануға арналмағанын және жоюға жататынын көрсетеді. Осы өнімнің қаптамасын азық-түлік өнімдерін сақтау үшін пайдалануға тыйым салынады.</p>
	<p>Символ қаптаманы жою мүмкіндігін көрсетеді. Символ сандық код және/немесе әріп белгілері түріндегі қаптама материалының белгісімен толықтырылуы мүмкін.</p>





ДЛЯ ЗАМЕТОК



