



ИНСТРУКЦИЯ ПО ЭКСПЛУАТАЦИИ



ЭЛЕКТРОПЕЧИ



RU



ДЛЯ МОДЕЛЬНОГО РЯДА
ЭЛЕКТРОПЕЧЕЙ ОБЪЕМОМ 45 литров

РУКОВОДСТВО ПОЛЬЗОВАТЕЛЯ



Уважаемый покупатель,

Благодарим Вас за покупку нашей продукции. Мы стремимся дать Вам возможность оптимально и эффективно использовать наши безвредные для окружающей среды товары, произведенные на самых современных предприятиях в условиях строгого контроля качества.

Перед использованием духового шкафа рекомендуем вам прочитать руководство по эксплуатации и держать его в доступном месте для того, чтобы технические характеристики приобретенной Вами электропечи оставались неизменными с момента покупки и на протяжении длительного времени, обеспечивая оптимальную и эффективную работу прибора.

ПРИМЕЧАНИЕ:

Данное руководство по эксплуатации предназначено для нескольких моделей печей. Ваша печь может не иметь некоторых функций, указанных в руководстве.

Изображения печи носят схематичный характер.

Наша продукция была произведена на современном предприятии и без ущерба для окружающей среды.

Соответствует требованиям по утилизации электрического и электронного оборудования.

СОДЕРЖАНИЕ

Меры предосторожности	5
Подключение к сети и меры предосторожности	6
Функции печи и панель управления	6
Технические характеристики	7
Кулинарная таблица	8
Работа печи	
Что делать в случае неисправности	8
Лампа печи	9
Уход и очистка	9
Программирование духового шкафа с помощью цифрового таймера (*)	10
Соответствие требованиям АЕЕЕ и утилизация отходов	14
Упаковка	

(*) дополнительная функция

ПРАВИЛА ТЕХНИКИ БЕЗОПАСНОСТИ

Данное устройство изготовлено в соответствии с правилами техники безопасности. Нарушение их может причинить вред, как человеку, так и оборудованию.

Не кладите в печь горючие, легковоспламеняющиеся, плавящиеся или деформируемые под воздействием тепла материалы, даже если печь не работает.

Печь не предназначена для работы от пульта дистанционного управления.

В процессе работы дверца печи сильно нагревается.

Не наливайте холодную воду в рабочую камеру или в принадлежности, пока поверхность устройства не остыла, т.к. она может деформироваться из-за резкого изменения температуры или привести к возникновению ожогов.

Длительное интенсивное использование печи может потребовать дополнительной вентиляции, например, это может быть открытое окно или увеличьте уровень механической вентиляции. Перед использованием печи отодвиньте шторы и тюль, уберите бумагу или другие горючие (легковоспламеняющиеся) материалы. Не помещайте взрывоопасные или горючие материалы внутрь печи.

Не разрешайте детям находиться вблизи устройства.

Данный прибор не предназначен для использования людьми с ограниченными физическими, сенсорными и психическими расстройствами (включая детей) или тех, кто не имеет достаточного опыта и знаний, касающихся его использования. Такие люди могут пользоваться печью только под присмотром лица, ответственного за их безопасность.

Прибором можно пользоваться детям старше 8 лет, лицам с ограниченными физическими, перцепционными или умственными способностями или лицам с недостаточным опытом только под контролем или при условии, что им были даны инструкции по эксплуатации устройства и мерам безопасности.

Не позволяйте детям контактировать с устройством.

Очистка и техническое обслуживание детьми без контроля взрослых не допустимо.

Прибор при использовании и некоторое время спустя, очень горячий. Не прикасайтесь к горячим поверхностям и не подпускайте детей к ним.

Не подпускайте детей близко к устройству и его кабелю. Обеспечьте контроль за детьми младше 8 лет.

Данный прибор предназначен только для домашнего использования.

Не давите на дверцы духового шкафа тяжелыми предметами при открытой дверце, не опирайтесь, не ставьте тяжелые предметы на дверцу или ручку прибора, пытаясь удерживать ее.

Используйте прибор только для приготовления и разогревания. Не используйте прибор для других целей (обогрева помещения, в коммерческих целях и т.д.).

Во избежание риска поражения электрическим током, перед заменой лампы прибора, убедитесь, что прибор отключен от электросети.

ОСТОРОЖНО!

Поверхности с таким знаком горячие.
Не дотрагивайтесь до них.



В некоторых моделях духовых шкафов кнопки являются утапливаемыми. Чтобы утопить или выдвинуть поворотный переключатель, нажмите на него, когда он находится в положении "0".

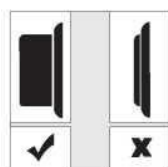

ПОДКЛЮЧЕНИЕ К СЕТИ И МЕРЫ ПРЕДОСТОРОЖНОСТИ

Ваш духовой шкаф рассчитан на силу тока 16 Ампер. В случае необходимости обратитесь к квалифицированному специалисту для подключения.

Ваша печь предназначена для использования в сети с напряжением 230 В и 50 Гц. Если данные показатели отличаются от параметров вашей сети, обратитесь к квалифицированному специалисту.

Подключение вашего прибора к сети электропитания должно производиться только помощью индивидуальной розетки с заземляющим контактом в соответствии с нормативными актами. Обратитесь к специалистам, если розетка с заземляющими контактами не доступна в месте расположения прибора. Производитель не несет ответственности за ущерб, нанесенный изделию, подключенному к розетке без заземляющего контакта.

Замена поврежденного шнура электропитания должна осуществляться в специализированном сервисном центре во избежание причинения вреда здоровью.

Не допускайте касания сетевого шнура нагревательных элементов изделия.

ОПИСАНИЕ ПЕЧИ И ПАНЕЛИ УПРАВЛЕНИЯ

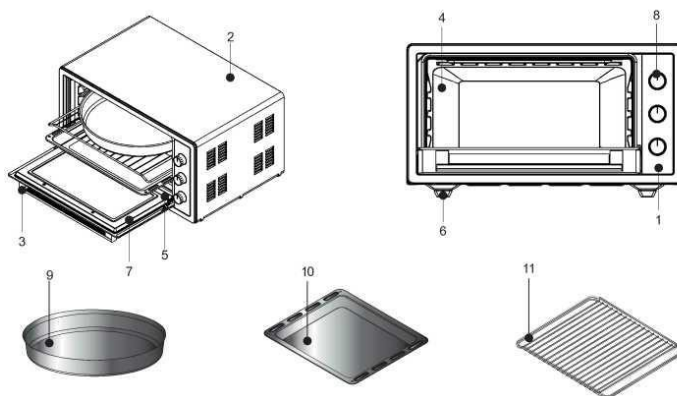

1- Панель управления
2- Корпус печи
3- Ручка дверцы духового шкафа
4- Варочная камера
5- Нагревательные элементы

6- Ножки
7- Стекло дверцы духового
8- Переключатели
9- Круглый противень (по
10- Противень
11- Решетка



Таймер: Поверните переключатель таймера и установите необходимое для приготовления время при требуемой температуре. По истечении заданного времени раздастся сигнал, и печь отключится автоматически. Чтобы отключить печь, установите переключатель таймера в исходное положение. Если переключатель находится в таком положении , печь будет продолжать работать, независимо от времени.

Переключатель терморегулятора: предназначен для установки температуры духового шкафа в диапазоне 50 до 240 °С.

ТЕХНИЧЕСКИЕ ХАРАКТЕРИСТИКИ

Характеристики	Печь 45 л
Внешняя ширина	590 мм
Внешняя глубина	470 мм
Внешняя высота	330 мм
Внутренняя ширина	440 мм
Внутренняя глубина	420 мм
Внутренняя высота	240 мм
Термостат	От 50 до 240°С
Таймер (*)	От 0 до 90 мин.
Нижний нагревательный элемент	800 Вт
Верхний нагревательный элемент	600 Вт
Номинальное напряжение	220-240 В, ~ 50/60 Гц.
Конвекция (*)	13 - 15 Вт
Лампа (*)	15 Вт

(*): Имеется в некоторых моделях.

КУЛИНАРНАЯ ТАБЛИЦА

Ниже вы найдете рекомендации по приготовлению пищи, протестированной в нашей лаборатории с целью определения оптимального времени приготовления. Время приготовления может варьировать в зависимости от напряжения электросети, качества и количества ингредиентов и температуры. При использовании указанных значений вкус приготовленного блюда может отличаться от привычного вам вкуса. Для получения желаемого вкуса поэкспериментируйте с применением различных режимов.

Продукт	Температура (°C)	Время (мин.)	Положение
Печенье	170-180	25-30	Среднее
Торт	170-190	30-40	Среднее
Пирог	180-220	40-50	Среднее
Кекс	160-180	30-40	Среднее
Паста	190-210	20-30	Среднее
Рыба	220-МАХ	30-40	Среднее
Ягнятина	220-МАХ	90-120	Среднее
Баранина	220-МАХ	90-120	Среднее
Телятина	220-МАХ	90-120	Среднее
Индейка	220-МАХ	45-55	Среднее
Курица	220-МАХ	75-100	Среднее
Разморозка	60-120	55-60	Среднее

Перед приготовлением, предварительно разогрейте духовку.

Вы можете изменить время приготовления, пока не погаснет индикатор температуры в режиме предварительного нагрева.

РАБОТА

Подсоедините шнур питания к заземленной розетке. Переключите таймер в ручной или автоматический режим приготовления пищи. Установите переключатель терморегулятора на необходимую температуру в соответствии со значениями в кулинарной таблице. Если вы установили таймер в ручной режим, то по окончании процесса приготовления, услышите предупредительный звуковой сигнал.

Во время первого включения печи может возникнуть небольшой дым и запах из-за отвердевания защитных материалов нагревательных элементов. Это нормальное явление, а не признак неисправности изделия.

Приготовление йогурта: прокипятите непастеризованное молоко. Выдержите кипяченое молоко некоторое время после его охлаждения. Установите температуру в духовке на 40 - 50 °C, вентилятор должен начать работать. Йогурт готовится в духовке в течение 3-х - 3,5 часов в кастрюле с крышкой.

Размораживание: Удалите упаковку размораживаемого продукта и поместите его на гриль. Вставьте прямоугольный противень под решетку для сбора воды. Таким образом, размораживаемый продукт не будет находиться в талой воде. Не используйте талую воду (в медицинских целях), вылейте ее

Используйте функцию размораживания согласно кулинарной таблице.

При размораживании, рекомендуем использовать верхний и нижний нагреватели с конвекцией . Время размораживания зависит от веса продукта, поэтому проверяйте его время от времени.

Не готовьте пищу на прямоугольном и круглом противнях одновременно.

Перед началом приготовления, рекомендуем предварительно прогреть печь в течение 8 - 10 минут.

Печь предназначена только для домашнего использования. Не используйте ее для других целей.

ЧТО ДЕЛАТЬ В СЛУЧАЕ НЕИСПРАВНОСТИ

Проверьте, надежно ли шнур электросети подключен к розетке.

Проверьте питание в сети.

Проверьте предохранитель.

Проверьте, нет ли повреждений шнура питания. Если проблема не разрешится, обратитесь в сервисный центр.

ЛАМПА ОСВЕЩЕНИЯ ДУХОВОГО ШКАФА (*)



ОСТОРОЖНО: Во избежание поражения электрическим током перед заменой лампы убедитесь, что цепь печи разомкнута. (Разомкнутая цепь означает, электропитание выключено).

Сначала отключите электропитание вашего прибора и убедитесь, что печь остыла.

Извлеките защитное стекло, поворачивая его, как показано на рисунке и установите новую лампу с теми же техническими характеристиками. А именно:

230 В, Переменный ток

15 Вт

Тип E14

Затем поставьте защитное стекло в исходное положение.

УХОД И ОЧИСТКА



Отключите устройство от сети.

Устройство может быть очень горячим во время работы и спустя некоторое время после ее окончания.

Не прикасайтесь к горячим деталям.

Не чистите внутренние детали, дверцу, противни и другие детали печи с помощью жесткой щетки, металлической мочалки или ножа. Не используйте абразивные и царапающие моющие средства.

ПРИГОТОВЛЕНИЕ ЙОГУРТА

Выберите  режим йогурта с помощью термостата, когда печь будет пустой,  установите переключатель на малое сопротивление, включите предварительный подогрев на 10 минут и начните готовить в каком-либо другом месте.

Для приготовления йогурта мы кипятим купленное сырое молоко при температуре 90°C в течение нескольких минут, а затем охлаждаем его до температуры 43-45°C (температура твердения). Добавьте дрожжи при соотношении 1%-3% и медленно мешайте полученную смесь, когда молоко будет находиться при данной температуре. Поместите молоко с добавленными дрожжами на 1-ую полку предварительно разогретой печи, не закрывая его

крышкой, закройте дверцу печи  и установите таймер в ручном режиме. Через 5 часов извлеките приготовленный йогурт из печи и дайте ему постоять при комнатной температуре 15-20 минут,

йогурт должен постоять 1 день в холодильнике при температуре

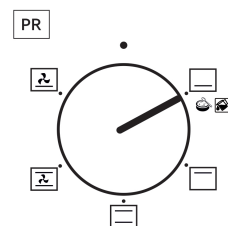
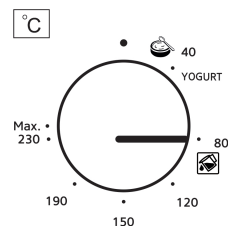
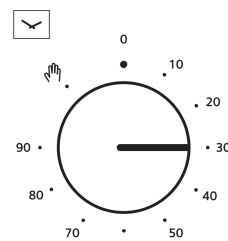
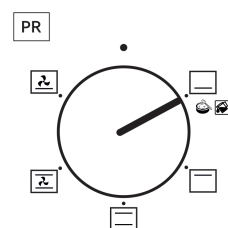
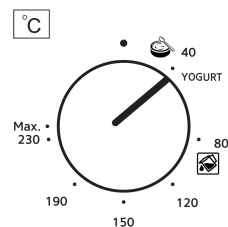
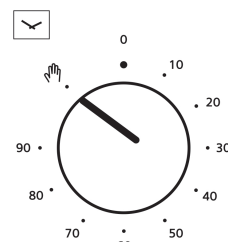

ПАРОВАЯ ОЧИСТКА

С помощью паровой очистки можно удалять загрязнения, которые размягчаются при воздействии пара, без применения химреагентов.

Извлеките из печи все дополнительные приспособления.

Поместите внутрь квадратного лотка  и установите его на нижнюю полку.

Установите термостат в режим  паровой очистки.

Установите таймер на 30 минут.

Установите переключатель в режим  малого сопротивления.

По истечении 30 минут работы откройте дверцу и протрите внутреннюю поверхность печи влажной тканью.

ПРОГРАММИРОВАНИЕ ДУХОВОГО ШКАФА С ПОМОЩЬЮ ЦИФРОВОГО ТАЙМЕРА

ВИД ТАЙМЕРА

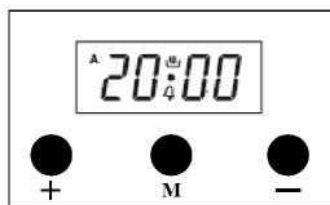

OT-2000-LED-CL-X3FA6X — электронный модуль синхронизации, позволяющий пище в духовке приготовиться в нужное вам время. Вам нужно только запрограммировать длительность приготовления и время, к которому вы хотите приготовить пищу.

Таймер можно также использовать в качестве будильника, независимо от работы духового шкафа.

ПОДКЛЮЧЕНИЕ К СЕТИ

После первого подключения к сети, духовой шкаф переходит в нерабочее состояние. На экране мигает время и буква А. Время на экране неправильное, его нужно установить (см. Настройка времени). Чтобы установить программу приготовления, сначала переключитесь на ручной режим (см. Ручной режим)

РУЧНОЙ РЕЖИМ

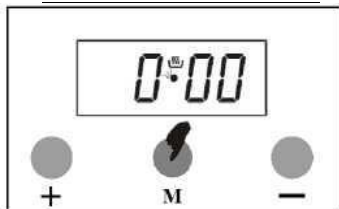

или

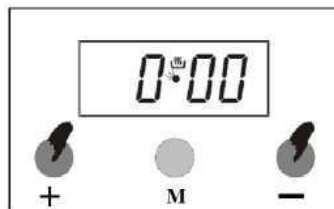

1) Для перехода в ручной режим нажмите кнопку М.

2) Для перехода в ручной режим одновременно нажмите клавиши + и - .

УСТАНОВКА ВРЕМЕНИ:

Время можно установить только в программе приготовления пищи. Сначала нажмите одновременно клавиши + и -, затем измените время вперед и назад с помощью клавиш + и -. Длительное нажатие на кнопки будет изменять время быстрее.

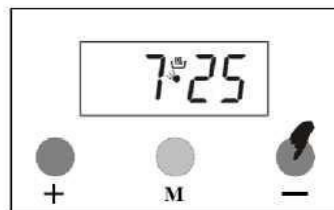
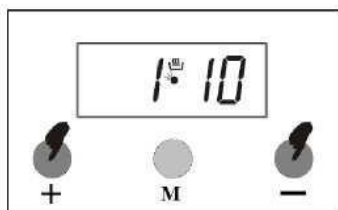

1) Нажмите одновременно клавиши + и - .

2) Установите время клавишами + или - .

Примечание: Если вы не нажимаете на клавишу - или + в течение 5 секунд, режим установки времени автоматически останавливается. Вы можете остановить режим настройки времени одновременным нажатием клавиши + и - .

УСТАНОВКА ВРЕМЕНИ НА БУДИЛЬНИКЕ

Данная функция позволяет установить время на будильнике, давая вам возможность заниматься другими делами.

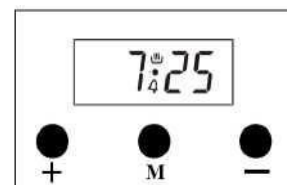
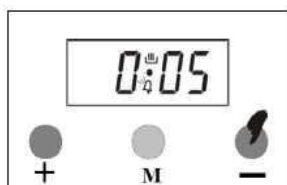

1) Выберите режим настройки, нажав на клавишу М один раз. Символ «колокол» начнет мигать.

2) Установите время клавишами + или - (например: 5 минут)

3) Через несколько секунд на экране будет отображаться время.

ОТМЕНА ЗВУКОВОГО СИГНАЛА

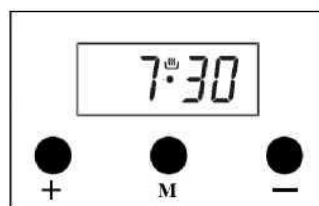
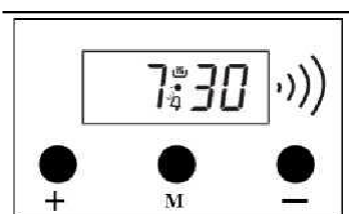

1) По истечении установленного времени, раздастся звуковой сигнал.

2) Звуковой сигнал можно отменить, при нажатии на любую клавишу.

АВТОМАТИЧЕСКАЯ ПРОГРАММА ПРИГОТОВЛЕНИЯ

Если вы начинаете приготовление пищи сразу же после того поставите ее в печь, войдите только в режим времени приготовления. Например: ставим продукт, который хотим приготовить, в печь. Время приготовления 2 часа и 15 минут.

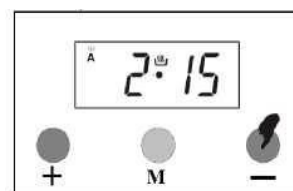
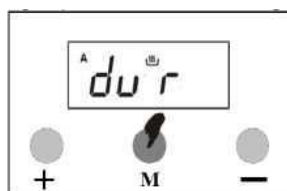
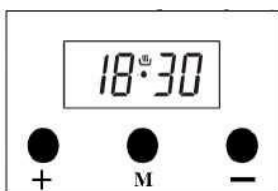

1) Текущее время 18:30

2) Войдите в режим времени приготовления нажатием клавиши М 2 раза.

3) Установите время клавишами + или -.

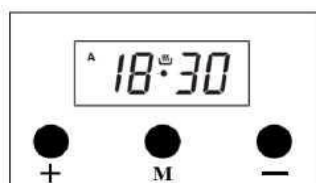

Часы печи запрограммированы на приготовление в течение 2 часов и 15 минут, начиная с текущего момента. Убедитесь, что с помощью других кнопок, выбраны необходимые функции

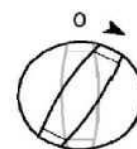

4) Через несколько секунд, и температура. экран покажет время и выбранную программу приготовления.

Примечание: Можно отменить программу приготовления переключением в Ручной режим при установке программы приготовления или в ходе выполнения программы.

Согласно приведенному выше примеру автоматический режим приготовления начнется сразу же при установке времени приготовления. Нажатием на клавишу М три раза можно посмотреть и изменить, если требуется, время готовности пищи (окончание приготовления). Пример ниже показывает, что пища в печи должна приготовиться в 21:30.

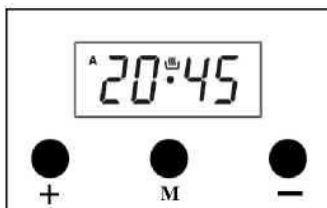
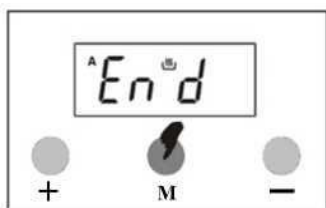

1) Нажимаем на клавишу М три раза. Сигнал окончания приготовления и время, когда пища должна быть готова, последуют один за другим $18:30+2:15=20:45$.

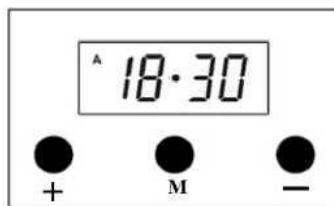
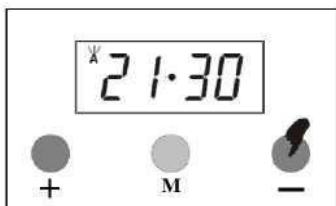

2) Установите окончание времени приготовления клавишами + или -.

3) Через несколько секунд на экране отобразится текущее время.

В этом случае мы запрограммировали печь так, чтобы пища была готова в 21:30. До этого мы запрограммировали время приготовления на 2 часа и 15 минут. В таком случае печь начнет приготовление пищи в 19:15 и будет готовить ее в течение 2 часов и 15 минут; программа приготовления закончится в 21:30.

Так экран будет выглядеть в момент начала приготовления

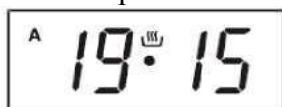

Так экран будет выглядеть в момент окончания приготовления

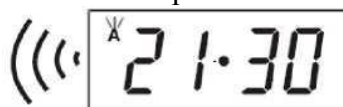

После завершения программы приготовления, раздастся звонок, который будет продолжать звенеть в течение 7 минут, если его не отключить.

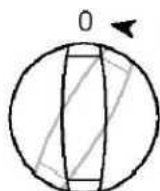

1) Выключите духовой шкаф

2) Сбросьте время

Примечание: печь будет отключена, пока вы не переключите модуль синхронизации в ручной режим

В приведенном выше примере сначала устанавливается время приготовления. Время окончания приготовления, вычисляемое автоматически, было нами затем изменено. Вы также можете сначала установить время окончания приготовления. В этом случае время приготовления вычисляется автоматически, и его можно затем изменить.

В СЛУЧАЕ ОТКЛЮЧЕНИЯ ЭЛЕКТРОЭНЕРГИИ

В случае отключения электроэнергии в целях безопасности печь останется выключенной. В этом случае на экране будет мигать буква А. Если была запущена программа приготовления пищи, то она будет удалена. Время будет отображаться в виде 0:00 и его нужно будет установить. Сначала переключитесь на ручной режим (См. Ручной режим). После этого можно установить время с помощью кнопок + или -.

(Примечание: в случае кратковременного отключения электроэнергии система сохранит текущие настройки).

Примечание: Если вы не собираетесь пользоваться духовым шкафом, убедитесь, что все кнопки находятся в выключенном положении.

МИГАЮЩАЯ БУКВА А ПОКАЗЫВАЕТ, ЧТО ПЕЧЬ ОТКЛЮЧЕНА. ЧТОБЫ ВЕРНУТЬСЯ В РАБОЧЕЕ СОСТОЯНИЕ, ПЕРЕКЛЮЧИТЕСЬ НА РУЧНОЙ РЕЖИМ.

НАСТРОЙКА ГРОМКОСТИ СИГНАЛА

Данная функция позволяет изменить громкость сигнала будильника.

Вы можете слышать установленный уровень громкости при длительном нажатии на кнопку (-).

Вы можете прослушать и выбрать другой уровень громкости, отпустив кнопку (-), а затем продолжая нажимать ее снова. (3 уровня)

Таким образом, сигнал будет звучать на том же уровне громкости, который вы слышали последним.

Примечание: По умолчанию сигнал громкости установлен на самом высоком уровне. Если громкость сигнала была изменена, в случае отключения от сети на длительное время, громкость сигнала вернется к настройкам по умолчанию.

Благодарим Вас за покупку бытовой техники Schaub Lorenz.

Перед использованием внимательно ознакомьтесь с прилагаемой инструкцией и сохраните ее для дальнейшего использования.

Страна происхождения Турция

Изготовитель: «SER DAYANIKLI TÜKETİM MALLARI İÇ VE DIŞ TİCARET SANAYİ TİDJARET SANAYİ ANONİM ŞİRKETİ» Адрес: Организе Санайи Бёлгеси 23, Джадде N 33, Кайзери, Тюркие

«SER DAYANIKLI TÜKETİM MALLARI İÇ VE DIŞ TİCARET SANAYİ ANONİM ŞİRKETİ» Address: Organize Sanayi Bölgesi 23.Cadde No: 33 Melikgazi / Kayseri, Türkiye

Организация, уполномоченная на принятие претензий от покупателей:

ООО "ШМИТ КОМПАНИ", 105005, г. Москва, ул. Бауманская, дом 7, стр. 1, пом. I, ком. 1. www.schaublorenz.ru

При возникновении гарантийного случая необходимо обращаться в авторизованные сервисные центры. Список авторизованных сервисных центров обслуживания в Вашем городе вложен в техническую документацию, прилагаемую к прибору.

Если в Вашем городе отсутствует авторизованный сервисный центр, Вам следует обратиться в магазин, где Вы приобрели товар.

Срок гарантии 12 месяцев.

Срок службы 5 лет.

Дата изготовления указана на изделии.

Настоящая информация является частью сопроводительной технической документации, прилагаемой к товару. Изготовитель постоянно работает над совершенствованием конструкции и технических характеристик выпускаемой продукции, в том числе над улучшением энергетической эффективности.

Изготовитель оставляет за собой право на внесение изменений в конструкцию, оснащение и технические характеристики прибора без предварительного уведомления. Ассортимент выпускаемой продукции постоянно обновляется и расширяется, информация в настоящем издании может периодически меняться.



Утилизация упаковки.

Упаковка изготовлена из экологически чистых материалов, которые можно без ущерба для окружающей среды подвергать переработке, складировать на специальных полигонах для хранения отходов и утилизировать. Упаковочные материалы имеют соответствующую маркировку.

Отслужившее изделие нужно сделать непригодным для использования. Для этого отсоедините прибор от электросети и обрежьте присоединенный кабель, так как он может представлять опасность для играющих детей.

Символ на изделии или его упаковке указывает, что оно не подлежит утилизации в качестве бытовых отходов. Изделие следует сдать в соответствующий пункт приема электронного и электрооборудования для последующей утилизации. Соблюдая правила утилизации изделия, вы поможете предотвратить причинение ущерба окружающей среде и здоровью людей, который возможен вследствие неподобающего обращения с подобными отходами. За более подробной информацией об утилизации изделия просьба обращаться к местным властям, в службу по вывозу и утилизации отходов или в магазин, в котором вы приобрели изделие.

EAC