

oursson 

bon appétit

be ^{!!!}
HAPPY ^{!!!}
♡ Simple
Pleasure



MM2009

DE Bedienungsanleitung
EN Instruction manual
ES Manual de instrucciones
FR Manuel d'instructions
IT Manuale di istruzioni

LV Lietošanas pamācība
PL Instrukcja manual
RO Instrucțiuni de utilizare
RU Руководство по эксплуатации



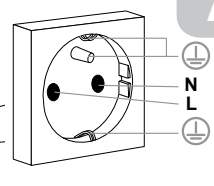
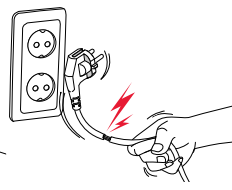
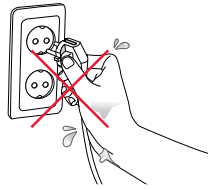
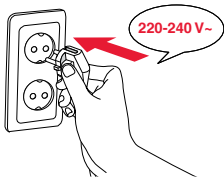

A

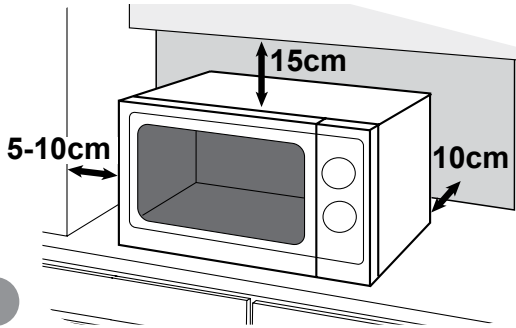

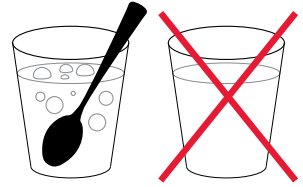

1

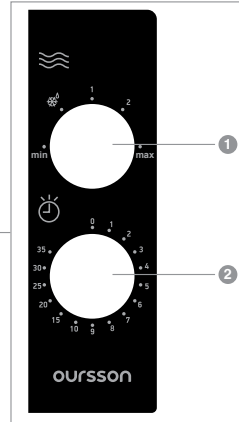
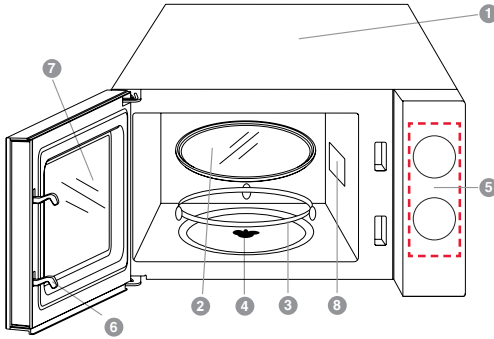

2

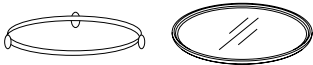
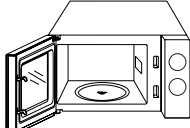

B

			
	✓	✗	✓
	✗	✗	✓

C

SICHERHEITSHINWEISE, Abbildung A

DE



Gefahrensymbol

Weist auf hohe elektrische Spannungen hin.



Warnsymbol

Weist darauf hin, dass Bedienschritte genau wie in der Anleitung beschrieben ausgeführt werden müssen.



Brandsymbol:

Weist auf hohe Temperatur hin.

Beim Umgang mit Elektrogeräten sollten Sie stets die folgenden Regeln beachten:

- Benutzen Sie das Gerät so wie in der Bedienungsanleitung beschrieben.
- Stellen Sie das Gerät auf einer stabilen Unterlage auf.
- Benutzen Sie ausschließlich die im Lieferumfang enthaltenen Werkzeuge und Zubehörteile.
 - Damit es nicht zu Stromschlägen kommt, halten Sie das Netzkabel von Wasser und anderen Flüssigkeiten fern. Falls aus irgendwelchen Gründen Wasser oder andere Flüssigkeiten in das Gerät eindringen sollten, ziehen Sie sofort den Netzstecker, benutzen das Gerät nicht weiter, sondern wenden sich an den autorisierten Kundendienst (ASC).
 - Schließen Sie das Gerät an eine passende Stromquelle an.



- Benutzen Sie das Gerät nicht an Stellen, an denen leicht entzündliche Dämpfe in der Luft liegen können.
 - Versuchen Sie niemals, das Gerät eigenmächtig zu öffnen – zum einen droht Stromschlaggefahr, zum anderen können dadurch schwere Fehlfunktionen eintreten; zusätzlich erlischt die Garantie. Wenden Sie sich bei Reparatur und Wartung nur an den autorisierten Kundendienst, der Reparaturen von OURSSON-Markenprodukten ausführt.



- Wenn Sie das Gerät von einem kühlen zu einem warmen Ort oder umgekehrt bringen, packen Sie es aus und warten 1 – 2 Stunden ab, bevor Sie es einschalten. So kann kondensierte Feuchtigkeit verdunsten und keinen Schaden anrichten.



- Damit es nicht zu Stromschlägen kommt, tauchen Sie das Gerät und das Netzkabel niemals in Wasser oder andere Flüssigkeiten.
- Gehen Sie besonders umsichtig vor, wenn Sie das Gerät in der Nähe von Kindern benutzen.



- Berühren Sie keine heißen Teile; ansonsten kann es zu Verbrennungen kommen.
- Das Netzkabel wurde bewusst kurz gehalten, damit es nicht zur Stolperfalle werden kann.
- Achten Sie darauf, dass das Kabel nicht über Tischkanten herabhängt oder heiße Gegenstände berührt.
- Schließen Sie das Gerät nicht an Stromkreise an, an die bereits andere Geräte angeschlossen wurden, die viel Strom verbrauchen: In diesem Fall können Leitungen überlastet werden, das Gerät funktioniert eventuell nicht mehr richtig.
- Stellen Sie das Gerät nicht in der Nähe von Gas- oder Elektroöfen und -herden auf.
- Ziehen Sie nach Gebrauch immer den Netzstecker aus der Steckdose.
- Sorgen Sie dafür, dass das Gerät keinen Erschütterungen, Vibrationen und anderen mechanischen Belastungen ausgesetzt wird, nicht umkippt oder stürzt.
- Ziehen Sie immer den Netzstecker, bevor Sie das Gerät reinigen oder Zubehörteile wechseln.
- Benutzen Sie das Gerät nicht im Freien.
- Das Gerät ist nicht für Personen geeignet, die unter körperlichen oder geistigen Einschränkungen leiden oder denen es an der nötigen Erfahrung im Umgang mit Elektrogeräten mangelt. Dies gilt natürlich auch für

Kinder. Solche Personen dürfen das Gerät nur unter erfahrener Aufsicht nutzen und/oder nachdem sie gründlich mit der Bedienung des Gerätes und den eventuell damit verbundenen Gefahren vertraut gemacht wurden. Lassen Sie Kinder nicht mit dem Gerät spielen.

- Das Gerät ist für den reinen Hausgebrauch vorgesehen.
- Falls das Netzkabel beschädigt wird, muss es von Fachleuten des autorisierten Kundendienstes (ASC) ausgetauscht werden, damit es nicht zu Gefährdungen kommt.
- Benutzen Sie ausschließlich die im Lieferumfang enthaltenen Werkzeuge und Zubehörteile.
- Verzichten Sie bei der Reinigung des Gerätes unbedingt auf Scheuermittel und organische Reinigungsmittel (Alkohol, Benzin und dergleichen). Bei hartnäckigen Verschmutzungen können Sie neben einem feuchten Tuch auch ein wenig mildes Reinigungsmittel benutzen.

GEFAHR – MIKROWELLENENERGIE

- Versuchen Sie niemals, Mikrowellengeräte mit geöffneter Tür zu nutzen – dies kann zu gefährlicher Mikrowellenaussetzung führen. Die Sicherheitseinrichtungen an der Tür dürfen in keinem Fall verändert, manipuliert oder gar außer Kraft gesetzt werden.
- Klemmen Sie nichts zwischen Tür und Innenraum der Mikrowelle ein, achten Sie darauf, dass sich keine Verschmutzungen oder Reinigungsmittelrückstände in der Mikrowelle oder an der Tür absetzen.
- Falls Sie die Mikrowelle nicht sauberhalten, können sich Oberflächen verändern und verfärben; zusätzlich kann das Gerät vorzeitig ausfallen, auch gefährliche Situationen sind möglich. Mikrowellenstrahlung kann austreten. Reinigen Sie die Mikrowelle möglichst frühzeitig, entfernen Sie sämtliche Lebensmittelrückstände möglichst sofort. Kümmern Sie sich bei der Reinigung insbesondere um den Innenraum, die Türdichtungen, die Tür selbst und den Türanschlag.



Öffnen Sie nicht den Körper des Geräts. Der Ofen arbeitet unter Hochspannung.



Falls Tür oder Türdichtungen beschädigt werden sollten, dürfen Sie die Mikrowelle nicht weiter nutzen, ehe sich ein Kundendienstspezialist den Hersteller des Problems angenommen hat.



Sämtliche Reparatur- und Wartungsarbeiten, bei denen Abdeckungen entfernt werden, die vor Mikrowellen schützen, MÜSSEN von einer qualifizierten Fachkraft ausgeführt werden!

- Die Glühbirne im Ofen kann nur von einem Fachmann ausgetauscht werden.

BRANDGEFAHR

- Ihr neues Mikrowellengerät ist ausschließlich zum Erhitzen von Lebensmitteln und Getränken vorgesehen. Bei missbräuchlichem Einsatz (beispielsweise Trocknen von Lebensmitteln oder Kleidung, Aufheizen

von Wärmflaschen, Schuhen, Schwämmen, feuchten Tüchern und ähnlichen Dingen) besteht Brandgefahr.

- Entfernen Sie sämtliche Metallteile (Drähte, Folien und dergleichen) von Papier- oder Kunststoffbehältern, bevor Sie diese in die Mikrowelle stellen.
- Falls Rauch aus dem Mikrowellengerät austreten sollte, ziehen Sie sofort den Netzstecker, halten die Gerätetür jedoch geschlossen, damit sich ein Brand nicht ausbreiten kann.



Erhitzen Sie Lebensmittel in Papier-, Papp- und Kunststoffbehältern mit Umsicht – es besteht eine gewisse Brandgefahr.

VERBRENNUNGSGEFAHR

- Eier in der Schale dürfen keinesfalls in der Mikrowelle erhitzt werden: Eier können auch noch nach dem Erhitzen in der Mikrowelle mit Wucht platzen.
- In der Mikrowelle erhitzte Getränke können auch nach dem Herausnehmen überkochen; gehen Sie daher mit größter Umsicht vor.
- **Wenn Sie Säuglingsnahrung erhitzen, schütteln oder rühren Sie diese nach dem Erwärmen gründlich durch und prüfen die Temperatur, bevor Sie Ihr Kind damit füttern. Wieso? – Manchmal gelangen Mikrowellen nicht an jede Stelle; so kann es vorkommen, dass zum Beispiel Säuglingsnahrung an der Oberfläche kühl erscheint, im Inneren jedoch bereits stark erhitzt wurde. Daher: Gründlich schütteln oder umrühren!**



• Teile des Mikrowellengerätes können sich im Betrieb erhitzen. Da dabei recht hohe Temperaturen auftreten können, gehen Sie entsprechend umsichtig vor.



Flüssigkeiten und auch andere Lebensmittel dürfen keinesfalls in geschlossenen Behältern erhitzt werden – es besteht echte Explosionsgefahr!

EMPFEHLUNGEN

- Lesen Sie die Anleitung gut durch, bevor Sie das Gerät benutzen. Bewahren Sie die Anleitung auf, damit Sie später darin nachlesen können.
- Sämtliche Abbildungen in dieser Anleitung dienen nur zur Veranschaulichung, können daher etwas vom tatsächlichen Aussehen Ihres Gerätes abweichen.



Das Gerät ist mit einem Sicherheitsschalter ausgestattet. Falls die Gerätetür nicht richtig einrasten sollte, lässt sich das Gerät nicht nutzen.



Wenden Sie bei der Bedienung des Gerätes niemals Gewalt an. Andernfalls kann es zu Schäden kommen, die nicht durch die Garantie abgedeckt werden.

LIEFERUMFANG, Abbildung B

- ① Mikrowellengerät 1 Stk.
- ② Glasdrehteller, 255 mm 1 Stk.
- ③ Rollring 1 Stk.
- Bedienungsanleitung 1 Stk.

KOMPONENTEN, Abbildung B

- ① Gehäuse
- ④ Mitnehmer
- ⑤ Bedienfeld

- ⑥ Verriegelung (Türverriegelungsmechanismus)

- ⑦ Tür mit einem Sichtfenster

- ⑧ Strahlungsquelle

INSTALLATION – Abbildung A-1

- Stellen Sie die Mikrowelle so auf einer flachen Unterlage auf, dass genügend Platz zum Belüften des Gerätes und zum Öffnen der Gerätetür verbleibt.
- Zwischen den Seiten und Rückwand der Mikrowelle müssen mindestens 10 cm Platz zur Wand oder zu angrenzenden Möbelstücken verbleiben.
- Über der Mikrowelle müssen mindestens 15-20 cm Platz verbleiben.
- Entfernen Sie nicht die Füße am Boden der Mikrowelle.
- **Nehmen Sie keinesfalls die graue, dünne Platte im Innenraum der Mikrowelle heraus – diese schützt das Magnetron (den «Mikrowellengenerator») vor Beschädigungen durch Spritzer.**
- Die Mikrowelle kann beschädigt werden, wenn sie nicht richtig belüftet wird.
- Stellen Sie die Mikrowelle so weit wie möglich von Radios und Fernsehgeräten entfernt auf. Mikrowellen können den Radio- und Fernsehempfang stören.
- Schließen Sie die Mikrowelle an eine Schukosteckdose an, Abb. A.
- Öffnen Sie die Gerätetür, legen Sie den Rollring so ein, dass er in den Mitnehmer in der Mitte des Innenraums greift. Legen Sie dann den Drehteller auf den Rollring. **Vergewissern Sie sich, dass der Drehteller richtig sitzt: Er sollte sich nicht ohne Widerstand drehen lassen.** Schließen Sie die Tür.
- **Ihre Mikrowelle ist nun einsatzbereit.**

BEDIENELEMENTE

Bedienfeld – Abbildung B-5

- ① Leistungsstufenknopf

- ② Garzeitknopf

Vor dem ersten Einsatz wischen Sie das Gehäuse, die Innenflächen und den Rollring mit einem trockenen Tuch gut ab. Spülen Sie den Glasdrehteller mit **warmem Wasser** und etwas Geschirrspülmittel.

DINGE, DIE SIE IN DER MIKROWELLE NUTZEN KÖNNEN

Nutzen Sie zum Kochen und Erhitzen mit der Mikrowelle nur mikrowellengeeignetes Geschirr. Für Mikrowellengeräte geeignetes Geschirr ist mit einem speziellen Symbol gekennzeichnet. Falls Sie nicht genau wissen, ob sich Geschirr zum Einsatz in der Mikrowelle eignet, fragen Sie entweder beim Hersteller des Geschirrs nach – oder probieren es mit folgendem Test:

1. Gießen Sie etwa 250 ml Wasser in einen definitiv mikrowellengeeigneten Behälter, stellen Sie diesen in die Mikrowelle. Stellen Sie dann das Geschirr hinzu, das Sie prüfen möchten.
2. Lassen Sie die Mikrowelle eine Minute lang mit voller Leistung arbeiten.
3. Anschließend prüfen Sie, ob das fragliche Geschirr heiß geworden ist. **Wenn ja, ist es NICHT für die Mikrowelle geeignet!**

Alufolie	Nur als schützende Umhüllung geeignet. Praktisch zum Verpacken dünner Fleisch- oder Geflügelscheiben, die nicht aneinander kleben sollen. Es kann zu Funkenüberschlägen kommen, falls Alufolie zu nahe an die Innenwände des Gerätes gerät. Achten Sie auf einen Abstand von mindestens 2,5 cm zu den Wänden.
Tonwaren/Keramik	Halten Sie sich an die Hinweise des Herstellers. Verwenden Sie kein Geschirr mit dekorativen Metallelementen oder -rändern, kein gesprungenes Geschirr.
Tischgeschirr	Halten Sie sich an die Hinweise des Herstellers. Verwenden Sie kein Geschirr mit dekorativen Metallelementen oder -rändern, kein gesprungenes Geschirr.
Gläser	Nehmen Sie IMMER den Deckel ab! Nur zum Erwärmen von Lebensmitteln verwenden. Viele Gläser bestehen aus hitzeempfindlichem Glas, können daher beim Erhitzen bersten.
Glasgeschirr	Muss aus hitzebeständigem Glas bestehen. Achten Sie darauf, dass sich keinerlei Metall daran befindet. Nicht verwenden, wenn Beschädigungen wie Sprünge oder Risse zu sehen sind.
Bratschläuche/Bratfolie	Halten Sie sich an die Hinweise des Herstellers. Benutzen Sie keine Metallclips, generell nichts aus Metall. Stechen Sie kleine Löcher hinein, damit der Dampf entweichen kann.
Papierteller und Papierbecher/-tassen	Nur zum Erwärmen von Lebensmitteln verwenden. Lassen Sie das Gerät beim Erwärmen nicht unbeaufsichtigt.
Papiertücher („Küchentücher“)	Nur zum Erwärmen von Lebensmitteln, als Spritzschutz oder als Umhüllung zum Dämpfen verwenden. Lassen Sie das Gerät beim Erwärmen nicht unbeaufsichtigt.
Backpapier/„Butterbrotpapier“	Nur zum Erwärmen von Lebensmitteln, als Spritzschutz oder als Umhüllung zum Dämpfen verwenden.
Kunststoffgeschirr	Halten Sie sich an die Hinweise des Herstellers. Für Mikrowellengeräte geeignetes Geschirr ist mit einem speziellen Symbol gekennzeichnet. Weniger hitzebeständiges Kunststoffgeschirr kann beim Einsatz in der Mikrowelle aufweichen und aus der Form geraten. Bratschläuche und andere dicht verschlossene Beutel sollten mit kleinen Löchern versehen werden, damit der Dampf entweichen kann.
Kunststoffpackungen	Kunststoffpackungen können zum Umhüllen von Lebensmitteln eingesetzt werden, verhindern ein Austrocknen beim Erhitzen. Achten Sie darauf, dass spezielle Mikrowellendeckel aus Kunststoff beim Erhitzen nicht mit den Lebensmitteln in Berührung kommen.
Thermometer	Halten Sie sich an die Hinweise des Herstellers. Nutzen Sie spezielle Thermometer zum Messen der Kerntemperatur von Fleisch, Geflügel und Fisch.
Wachspapier	Nur zum Erhitzen von Lebensmitteln, als Spritzschutz und zum Schutz gegen Austrocknen verwenden. Wickeln Sie Lebensmittel locker ein, sorgen Sie für Öffnungen, durch die Dampf entweichen kann.

DINGE, DIE KEINESFALLS IN DIE MIKROWELLE GELANGEN DÜRFEN

Aluminiumgeschirr	Kann Funkenüberschläge verursachen. Erhitzen Sie Lebensmittel grundsätzlich nur in Behältern, die ausdrücklich zur Verwendung in Mikrowellengeräten vorgesehen sind.
Pappverpackungen mit Metallelementen	
Metallgeschirr	
Papiertüten	Können Feuer fangen.
Metalldrähte	Können Funkenüberschläge und dadurch verursachte Brände auslösen.
Seife	Kann schmelzen und die Mikrowelle stark verschmutzen.
Holz	Trocknet in der Mikrowelle komplett aus, kann brechen und reißen.

BEDIENUNG

Vorbereitungen zum Mikrowellenbetrieb:

1. Wählen Sie mit dem Leistungsstufenknopf die gewünschte Mikrowellenleistung.
2. Stellen Sie die gewünschte Garzeit ein; dazu drehen Sie den Garzeit im Uhrzeigersinn. **Das Garen beginnt anschließend automatisch.**
3. Nach Ablauf der Garzeit hören Sie ein Tonsignal, Sie können die Lebensmittel nun herausnehmen.
4. Zum Abschalten der Mikrowelle drehen Sie den Garzeitknopf einfach auf **0**.

Auftauen:

1. Drehen Sie den Leistungsstufenknopf auf .
2. Stellen Sie in die gewünschte Auftauzeit oder das ungefähre der Lebensmittel mit dem Garzeit ein. **Das Auftauen beginnt anschließend automatisch.**
3. Nach dem Auftauen hören Sie ein Tonsignal.

HINWEIS! Beim Auftauen arbeitet die Mikrowelle mit 33 % Leistung.



- Wenn Sie die Mikrowelle nicht benutzen, drehen Sie den Garzeitknopf auf **0**.
- Nutzen Sie Ihre Mikrowelle niemals ohne Glasdrehteller.



Im Betrieb muss sich immer etwas im Gerät befinden, das mit Mikrowellen erwärmt werden kann, damit es nicht zu Überlastungen kommt. Lassen Sie die Mikrowelle niemals „leer“ arbeiten! Einzige Ausnahme: Kurzzeitig prüfen, ob Geschirr zum Einsatz in der Mikrowelle geeignet ist. Dabei jedoch immer einen Behälter mit etwas Wasser dazustellen.

MIKROWELLENLEISTUNGSEMPFEHLUNGEN FÜR VERSCHIEDENE LEBENSMITTEL

Leistungsstufe	Symbol am Bedienfeld	Mikrowellenleistung in Prozent	Geeignet für
Maximum	MAX	100%	<ul style="list-style-type: none"> Wasser kochen Hackfleisch erhitzen Gemüse und Geflügel garen Kleinere Portionen mageres Fleisch erhitzen
Hoch	2	77%	<ul style="list-style-type: none"> Größere Mengen Fleisch oder ganze Hähnchen erhitzen Pilze und Meeresfrüchte garen. Gerichte mit Eiern und Käse erhitzen.
Mittel	1	55%	<ul style="list-style-type: none"> Geflügel erhitzen. Fisch garen. Eiergerichte erhitzen. Pudding zubereiten. Suppen und verschiedene Getreidegerichte erhitzen.
Niedrig/Auftauen		33%	<ul style="list-style-type: none"> Diverse Lebensmittel auftauen. Schokolade und Butter schmelzen. Fleisch langsam erhitzen.
Minimum	MIN	17%	<ul style="list-style-type: none"> Käse weich machen. Eiscreme etwas weich machen.



Popcorn in der Mikrowelle: Leistung nicht zu hoch einstellen: 600 W maximal. Stellen Sie den Popcornbeutel in die Mitte des Drehtellers. Bei Überlastung kann der Drehteller springen.



Stellen Sie zum Erhitzen von Flüssigkeiten immer einen Löffel mit ins Gefäß. Dadurch können Sie sehen, ob die Flüssigkeit bereits kocht. – Abbildung A-2

MÖGLICHE PROBLEME UND LÖSUNGEN

Problem	Lösung
Die Mikrowelle funktioniert nicht.	<ul style="list-style-type: none"> Die Tür ist nicht richtig geschlossen. Der Netzstecker wurde nicht richtig eingesteckt. Die Steckdose liefert keinen Strom. Funktionen nicht richtig eingestellt.
Feuchtigkeitsniederschlag im Inneren der Mikrowelle.	<ul style="list-style-type: none"> Beim Erhitzen von Lebensmitteln mit hohem Flüssigkeitsanteil bildet sich Dampf, der sich im Innenraum der Mikrowelle niederschlägt. Dies ist völlig normal.
Funken in der Mikrowelle.	<ul style="list-style-type: none"> Schalten Sie die Mikrowelle niemals ein, wenn sich keine Lebensmittel darin befinden. Entfernen Sie sämtliches Verpackungsmaterial, das aus Metall besteht oder Metallteile enthält. Verwenden Sie kein Geschirr mit Metallverzierungen.
Die Speisen werden nicht richtig heiß.	<ul style="list-style-type: none"> Sie haben die falsche Leistungsstufe oder eine ungeeignete Garzeit gewählt. Gefrorene Lebensmittel tauen nicht richtig auf.
Lebensmittel brennen an.	<ul style="list-style-type: none"> Sie haben die falsche Leistungsstufe oder eine ungeeignete Garzeit gewählt.
Lebensmittel werden unregelmäßig erhitzt.	<ul style="list-style-type: none"> Stoppen Sie das Erhitzen von Zeit zu Zeit, rühren Sie die Lebensmittel zwischenzeitlich gut durch. Gleichmäßig große Lebensmittel werden gewöhnlich auch gleichmäßiger erwärmt. Drehen Sie den Drehteller nicht mit der Hand.

REINIGUNG UND PFLEGE



Ziehen Sie den Netzstecker, bevor Sie die Mikrowelle reinigen!

Reinigen Sie das Gerät innen und außen mit einem leicht angefeuchteten Tuch und etwas Geschirrspülmittel. Reiben Sie anschließend alles mit einem Tuch gut trocken.

Zu reinigende Stellen	Hinweise
Front	Warmes Seifenwasser. Mit einem weichen Tuch reinigen, anschließend trockenreiben. Keine scharfen oder spitzen Hilfsmittel (z. B. Schaber) verwenden!
Vertiefungen im Boden des Innenraums	Feuchtes Tuch. Achten Sie darauf, dass keinesfalls Wasser über den Mitnehmer in das Gerät eindringt!
Glasdrehteller und Rollring	Warmes Seifenwasser. Sorgen Sie dafür, dass der Drehteller anschließend wieder richtig sitzt.
Glastür	Glasreiniger. Benutzen Sie ein weiches Tuch. Keine scharfen oder spitzen Hilfsmittel (z. B. Schaber) verwenden!
Dichtungen	Warmes Seifenwasser. Benutzen Sie ein weiches Tuch. Nicht reiben! Keine scharfen oder spitzen Hilfsmittel (z. B. Schaber) verwenden!

TESTGESCHIRR GEMÄSS EN 60705

Solches Geschirr setzen Prüfinstitutionen zum Testen der Qualität und des ordnungsgemäßen Betriebs von Mikrowellengeräten ein.

Entspricht den Vorgaben EN 60705, IEC 60705 oder DIN 44547, EN 60350 (2009)

Garen und Auftauen mit Mikrowellen

Garen mit Mikrowellen		
Gericht	Mikrowellenleistung (Watt) Garzeit (Minuten)	Hinweise
Omelette, 750 g	360 W, 12-17 Minuten + 90 W, 20-25 Minuten	Nutzen Sie eine Form aus Borosilikatglas (Handelsname «Pyrex»), etwa 20 × 25 cm groß, auf dem Drehteller
Biskuit	600 W, 8-10 Minuten	Nutzen Sie eine Form aus Borosilikatglas (Handelsname «Pyrex»), etwa 22 cm im Durchmesser, auf dem Drehteller
Frikadellen	600 W, 20-25 Minuten	Nutzen Sie eine Unterlage aus Borosilikatglas (Handelsname «Pyrex») auf dem Drehteller

Auftauen mit Mikrowellen		
Gericht	Mikrowellenleistung (Watt) Garzeit (Minuten)	Hinweise
Fleisch	180 W, 5-7 Minuten + 90 W, 10-15 Minuten	Nutzen Sie eine Form aus Borosilikatglas (Handelsname «Pyrex»), etwa 22 cm im Durchmesser, auf dem Drehteller

Auftauen mit Mikrowellen		
Gericht	Mikrowellenleistung (Watt) Garzeit (Minuten)	Hinweise
Kartoffelauflauf	Grill + 360 W, 35-40 Minuten	Nutzen Sie eine Form aus Borosilikatglas (Handelsname «Pyrex»), etwa 22 cm im Durchmesser, auf dem Drehteller

Technische Daten	
Modell	MM2009
Stromverbrauch (W)	max 1050
Netzspannung	220-240 V~ / 50 Hz
Magnetron-Frequenz	2450 MHz
Mikrowellenausgangsleistung (W)	700
Innenraumvolumen (L)	20
Glasdrehtellerdurchmesser (mm)	255
Elektrische Schutzklasse	I
Temperatur bei Lagerung und Transport	-25 bis +35 °C
Temperatur im Betrieb	5 bis 35 °C
Luftfeuchtigkeit	15 – 75 % (nicht kondensierend)
Abmessungen (B × L × H, mm)	440 × 355 × 259
Gewicht (kg)	10,7

* Die Geräte sollten an einer trockenen, gut belüfteten Stelle bei Temperaturen unter -25°C gelagert werden.

ZERTIFIZIERUNG

Hinweise zur Produktzertifizierung finden Sie unter <http://www.oursson.com>; Sie können auch Ihren Händler danach fragen.



Reparaturen dürfen nur über den Kundendienst ausgeführt werden.

REPARATUREN

Wir freuen uns, dass Sie sich für ein hochwertiges Produkt der OURSSON entschieden haben. Wir achten darauf, Ihnen stets sinnvolle, wirklich praxistaugliche Geräte zu bieten. Auch bei der Qualität gehen wir keine Kompromisse ein. Falls Ihr OURSSON-Produkt doch einmal repariert werden muss, wenden Sie sich bitte an unseren autorisierten Kundendienst (nachstehend einfach Kundendienst genannt). Eine vollständige Liste mit Kundendienstniederlassungen und ihren Anschriften finden Sie auf unseren Internetseiten: www.oursson.com.

Garantiebedingungen:

1. Die Garantiebedingungen den Hersteller, die über den Kundendienst erbracht werden, gelten ausschließlich in dem Land, in dem die Geräte vertrieben werden, da Garantieleistungen nach landesspezifischen Vorschriften und Konformitätsvorgaben erbracht werden müssen.
2. Der Hersteller erbringt Garantieleistungen gemäß den im jeweiligen Vertriebsland gültigen Verbraucherschutzgesetzen. Garantieleistungen können nur in Anspruch genommen werden, wenn das jeweilige Produkt ausschließlich zu persönlichen, familiären Zwecken sowie im Haushalt eingesetzt wird. Der Hersteller ist nicht zur Erbringung von Garantieleistungen verpflichtet, wenn Produkte für gewerbliche Zwecke, in Unternehmen, Institutionen, Organisationen oder in einem ähnlichen Umfeld eingesetzt werden.
3. Folgende Nutzungsbedingungen und Garantiezeiten gelten für Produkte den Hersteller:

Produktbezeichnung	Einsatzzeit in Monaten	Garantiezeit, in Monaten
Mikrowellengeräte Brotbackautomaten, Induktionskochfelder Multikochgeräte, Küchenmaschinen, Wasserkocher, Elektrogrills, Handmixer, Handrührstäbe, Fleischwölfe, Mixer, Toaster, airpots, Toaster, Entsafter, Dampfkochtöpfe, Kaffeemaschinen, Zerkacker, Kühl- und Tiefkühlgeräte, automatische Kaffeemaschinen, Joghurtbereiter/Fermentierer Küchenwaagen	60	24

4. Die Garantieleistungen erstrecken sich nicht auf folgende Produkte, bei denen es sich um Verschleißteile handelt oder die nicht mit dem Hauptprodukt in Verbindung stehen:
 - Batterien.
 - Mit dem Produkt gelieferte Hüllen, Kordein, Tragekordeln und -Gurte, Befestigungszubehör, Werkzeuge, Dokumentation.
5. Die Garantie deckt keine Defekte ab, die durch falsche Nutzung, falsche Lagerung oder falschen Transport der Waren, durch Eingriffe Dritter oder Höhere Gewalt verursacht werden. Dazu zählen:

- Defekte, die durch nachlässige Handhabung, Einsatz für Fremdzwecke, Nichteinhaltung der Anweisungen der Bedienungsanleitung, zu hohe oder zu geringe Temperaturen, Feuchtigkeit und Staub, eigenmächtiges Öffnen oder eigenmächtige Reparaturversuche, Betrieb mit ungeeigneter Stromversorgung, Eindringen von Flüssigkeiten, Insekten, sonstigen Fremdkörpern und Substanzen sowie Langzeiteinsatz des Produktes unter extremen Einsatzbedingungen entstehen.
 - Defekte, die durch nicht autorisierte Versuche zum Testen oder Prüfen des Produktes, durch physische Veränderung oder Veränderung von Software, durch nicht autorisierte Wartung oder Reparatur verursacht werden.
 - Defekte, die durch Einsatz nicht standardisierter oder minderwertiger Ausrüstung, Zubehörteile, Ersatzteile oder Batterien verursacht werden.
 - Defekte, die durch den Einsatz in Verbindung mit Zusatzteilen (Zubehör) entstehen, die nicht zum Einsatz mit dem Produkt empfohlen werden. Der Hersteller übernimmt keine Haftung für die Qualität von Zusatzteilen (Zubehör) von Drittanbietern und damit verbundenen Produkten. Zusätzlich gewährleistet nicht, dass Produkte einwandfrei mit Produkten anderer Hersteller zusammenarbeiten.
6. Produktdefekte, die während der regulären Einsatzzeit eines Produktes auftreten, werden vom autorisierten Kundendienst behoben. Innerhalb der Garantiezeit werden Defekte kostenlos behoben. Dazu müssen das Garantiezertifikat sowie ein Kaufbeleg (aus dem das Kaufdatum hervorgeht) im Original vorgelegt werden. Fehlen solche Nachweise, beginnt die Garantiezeit mit dem Herstellungsdatum der jeweiligen Waren. Bitte beachten:
 - Einrichtung und Installation (Zusammenbau, Anschluss und dergleichen) des Produktes gemäß Bedienungsanleitung fallen nicht unter den Garantieleistungsumfang der Hersteller. Solche Tätigkeiten müssen vom Anwender selbst ausgeführt, können gegen Gebühr auch von Spezialisten der meisten Kundendienstniederlassungen übernommen werden.
 - Wartungstätigkeiten (wie Reinigen und Schmieren beweglicher Teile, Austausch von Verschleißteilen, Verbrauchsgütern und dergleichen) werden gegen Gebühr ausgeführt.
 7. Der Hersteller haftet nicht für jegliche direkten oder indirekten Schädigungen von Menschen oder Tieren sowie nicht für Sachschäden, sofern diese durch Nichtbeachtung der Nutzungsbedingungen, unsachgemäße Lagerung, unsachgemäßen Transport, falsche Installation, beiläufige falsche oder fahrlässige Handlungen von Verbrauchern oder Dritten entstehen.
 8. Unter keinen Umständen haftet den Hersteller für jegliche speziellen, beiläufigen, indirekten oder Folgeschäden, zu denen auch Folgendes zählt: Entgangener Gewinn, Schädigungen durch Geschäfts- und andere Unterbrechungen, verursacht durch Nutzung oder Nichtnutzbarkeit des Produktes.

9. Im Zuge ständiger Produktverbesserungen können sich Designelemente und bestimmte technische Spezifikationen ohne Vorankündigung durch den Hersteller ändern.

Nutzung des Produktes über seine reguläre Einsatzzeit hinaus:

1. Die von dem Hersteller für dieses Produkt festgelegte Einsatzzeit gilt nur dann, wenn das Produkt ausschließlich für den persönlichen, familiären sowie Haushaltsbedarf eingesetzt wird und sich der Anwender an die Vorgaben zu ordnungsgemäßigem Betrieb, Transport sowie zur richtigen Lagerung hält. Bei sachgerechter Handhabung und Einhaltung der Betriebshinweise kann die tatsächliche Lebenserwartung des Produktes die von dem Hersteller festgelegte Einsatzzeit überschreiten.
2. Wenden Sie sich nach Ablauf der regulären Einsatzzeit an den autorisierten Kundendienst, lassen Sie eine vorsorgliche Wartung ausführen und ermitteln, ob sich das Produkt für eine weitere Nutzung eignet. Vorsorgliche Wartungsarbeiten werden vom Kundendienst auch während der regulären Einsatzzeit gegen Gebühr ausgeführt.
3. Der Hersteller rät vom Einsatz dieses Produktes über die reguläre Einsatzzeit hinaus ab, sofern keine vorsorgliche Wartung über den autorisierten Kundendienst vorgenommen wird, da das Produkt in diesem Fall eine mögliche Gefahr für Leben, Gesundheit und Eigentum des Anwenders darstellen kann.

Recycling und Entsorgung

Dieses Gerät erfüllt die Vorgaben der europäischen Direktive 2002/96/EG zu elektrischen und elektronischen Altgeräten – WEEE.

Nach Ende seiner Einsatzzeit darf das Produkt nicht mit dem regulären Hausmüll entsorgt werden. Stattdessen muss es bei einer geeigneten Sammelstelle zum Recycling elektrischer und elektronischer Altgeräte abgegeben, dort nach gesetzlichen Vorgaben verarbeitet, recycelt oder entsorgt werden. Durch sachgerechte Entsorgung des Produktes leisten Sie einen kleinen, aber dennoch wichtigen Beitrag zur Bewahrung unserer natürlichen Ressourcen, zum Schutz unserer Umwelt und unserer Mitmenschen. Weitere Hinweise zu Sammelstellen und zum Recycling dieses Produktes erhalten Sie von



Ihrer Stadtverwaltung oder Ihrer Entsorgungsgesellschaft für Haushaltsabfälle.

Herstellungsdatum

Jedes Produkt trägt eine eindeutige Seriennummer aus Buchstaben und Ziffern sowie einen Barcode, der folgende Angaben enthält: Produktgruppe, Herstellungsdatum, Seriennummer des Produktes.



Die Seriennummer finden Sie an der Rückseite des Produktes, auf seiner Verpackung und auf der Garantiekarte.

- 1 Die ersten beiden Buchstaben bezeichnen die Produktgruppe (Mikrowellengeräte – MM/MD).
- 2 Die ersten beiden Ziffern geben das Herstellungsjahr an.
- 3 Die nächsten beiden Ziffern stehen für den Herstellungsmonat.
- 4 Die letzten beiden Ziffern bilden die Seriennummer des Produktes.

Um Missverständnissen vorzubeugen, empfehlen wir Ihnen dringend, die Bedienungsanleitung und die Garantiebedingungen aufmerksam durchzulesen. Vergewissern Sie sich, dass die Angaben auf der Garantiekarte stimmen. Die Garantiekarte ist nur dann gültig, wenn folgende Dinge richtig und klar angegeben wurden: Modell, Seriennummer, Kaufdatum, lesbarer Stempel, Unterschrift des Käufers. Modell- und Seriennummer des Gerätes müssen mit den Angaben auf der Garantiekarte übereinstimmen. Falls diese Bedingungen nicht erfüllt oder die Angaben auf der Garantiekarte geändert werden, verliert die Garantiekarte ihre Gültigkeit.



oursson

Falls Sie Fragen zu oder Probleme mit Produkten den Hersteller haben sollten, wenden Sie sich bitte einfach per E-Mail an uns:
support@oursson.com

Diese Anleitung wird durch internationale und EU-Urheberrechtsgesetze geschützt. Jegliche nicht autorisierte Verwendung der Anleitung einschließlich Kopieren, Ausdrucken und Verteilen kann strafrechtliche Verfolgung nach sich ziehen.

Kontakt:

1. Produkthersteller – GUANGDONG MIDEA KITCHEN APPLIANCES MANUFACTURING CO., LTD, NO.6, YONG AN ROAD, BEIJIAO, SHUNDE, FOSHAN, GUANGDONG, CHINA.
2. Zertifizierungangaben zum Produkt finden Sie auf unseren Internetseiten: www.oursson.com

In China hergestellt



SAFETY INSTRUCTIONS, Fig. A



Danger symbol

A reminder to user about high voltage.



Warning symbol

A reminder to user about the necessity of operating exactly according to the instructions.

When using electrical appliances should take the following precautions:

- Use the device according to the following instructions manual.
- Install the device on a stable surface.
- Use only the tools, which are included in the product set.



- To protect against risk of electrical shock do not put the cord in water or other liquid. If for some reason the water got into the unit, contact an authorized service center (ASC).

- For power supply, use a power grid with proper characteristics.
- Do not use the device in areas where the air can contain vapors of flammable substances.



- Never attempt to open the device by yourself – it could possibly be the reason of an electrical shock can lead to product malfunction and will invalidate the manufacturer's warranty. For repair and maintenance, contact only authorized service centers meant for repair of products under the trademark OURSSON.

- When moved from a cool to a warm place and vice versa unpack it before use and wait 1-2 hours without turning it on.



- In order to prevent electrical shock do not immerse the entire product or the wires into the water.

- Be particularly careful and cautious when using the device near children.



- Do not touch any hot parts, as this may cause injury.

- The power cord is specially made relatively short in order to avoid the risk of injury.

- Do not allow the cord to hang over the sharp edge of the table or touch hot surfaces.

- Do not connect this device to a grid which is overloaded with other appliances: it can lead to the fact that the device will not function properly.

- Do not install the device near gas and electric stoves and ovens.

- After use, make sure to disconnect the device from the power grid.

- Keep the device from bumps, falls, vibration and other mechanical influences.

- Make sure to disconnect the device from the power grid before cleaning or changing accessories.

- Do not use the device outdoors.

- This appliance is not intended for use by persons (including children) with reduced physical, sensory or mental capabilities, or lack of experience and knowledge. They can only use the device under the supervision of the person responsible for their safety, or after instruction on the safe use of the device. Do not allow children to play with the product.

- This product is intended only for use in the home.

- If the power cord is damaged, it must be replaced by a specialist from the authorized service center (ASC)



Risk of burn symbol

Reminder for user of high temperatures

to avoid danger.

- Use only the tools, which are included in the product set.
- When cleaning the appliance do not use abrasives and organic cleaners (alcohol, gasoline, etc.). When cleaning the device it is allowed to use a small amount of neutral detergent.

DANGER OF EXPOSURE TO MICROWAVE ENERGY

- Do not try to use microwave oven with opened door, it can lead to dangerous exposure to microwave energy. It is very important not to disrupt or interfere with the safety interlocks the door.
- Do not place any object between the door and surface of the inner chamber of the microwave, do not allow dirt and remains of the detergents to accumulate on the surfaces of the microwave oven.
- If you don't keep the microwave clean, the state of its surface may deteriorate and affect the life of the microwave oven or lead to dangerous situations. Microwave energy output may occur. Clean the microwave timely and immediately remove all food remains. Always keep the working chamber clean, door seals, door and door opening limiter.



Do not open the body of the device. The oven operates under high voltage.



If the door or door seals are damaged, microwave must not be used, until the specialist from service center resolves the problem.



All repairs and maintenance of the device, associated with the removal of covers, that provide protection from microwave exposure, must be made by a qualified specialist.

- The bulb inside the oven can only be replaced by a specialist.

FIRE HAZARD

- Microwave is intended only for food and drinks heating. Drying food or cloths, heating warmers, slippers, sponges, damp cloth and other similar objects may cause a fire.
- Remove metal objects (wire, foil, etc.) from paper or plastic containers before using them in the microwave.
- If smoke comes out from the microwave, unplug the device and do not open the microwave door, to avoid fire spreading.



When heating food in paper or plastic containers, watch the microwave, fire may occur.

BURN HAZARD

- It isn't allowed to prepare eggs in whole shells, they may blow up even after the device stops working.
- Drinks that are heated in the microwave may boil, be careful when removing containers from the microwave.
- Use potholders when taking dishes out of the oven.
- **After heating baby bottles or baby food, you must shake them and check the temperature before giving them to babies.**



• The microwave surfaces are heating up when the device is working. The temperature of the surfaces may be high.



Liquids and other products mustn't be heated in closed containers to avoid explosion!

RECOMMENDATIONS

- Please read the instruction manual before using the device. Keep the manual after reading for further use.
- All illustrations in this manual are schematic representations of real objects, which may differ from the actual images.



The device is equipped with a safety lock. If the door of the device isn't locked properly, you won't be able to turn on the device.



The operation of this device in any case does not imply application of any force to it, as this may damage the product due to user fault.

PRODUCT SET, Pic. B

- ① Microwave oven.....1 pc.
- ② Glass turntable, 255 mm.....1 pc.
- ③ Roller ring1 pc.
- Instructions manual1 pc.

ELEMENTS OF DESIGN, Pic. B

- ① Body of the device
- ④ Holder
- ⑤ Control panel
- ⑥ Latch (door locking mechanism)
- ⑦ Door with a viewing window
- ⑧ Radiation source

INSTALLATION, Pic. A-1

- When installing the microwave chose a flat surface, which provides enough space for microwave ventilation and door opening of the microwave.
- Minimal space between side and rear panels of the

microwave and walls must be at least 10 cm.

- Distance above the upper panel of the microwave must be at least 15-20 cm.
- Do not remove legs from the lower panel of the microwave.
- **Do not remove the gray mica plate from the inner chamber of the microwave it protects the magnetron.**
- Blocking the microwave ventilation may damage the device.
- Install the microwave as far away from radios and televisions as possible. Microwave can affect their performance.
- Plug in the microwave into a grounded socket, Pic. A.
- Open the door and install the roller ring and a turntable plate, combining the clamp on the turntable with a holder in the center of the microwave. **Check if the turntable is installed tight: it shouldn't be turning freely.** Close the door.
- **Your microwave is ready for work and is in standby mode.**

UTILIZATION

Control panel, Pic. B-5

- ① Power level knob
- ② Cooking time knob

Before first use, wipe the body ①, inner surface and roller ring ③ with a clean dry cloth. Wash the glass turntable ② in **warm water** with dishwashing detergent.

MATERIALS THAT ARE ALLOWED TO BE USED IN MICROWAVE

For cooking or heating in the microwave, use only cookware that is suitable for this. Dishes that are designed for use in microwaves have a special symbol on them. If you have doubts about cookware that can be used in microwaves, ask the manufacturer of the dishes, or perform the next test:

1. Place into the microwave one container that is suitable for microwaves and fill it with one 250ml cup of water, and place an empty test container.
2. Turn on the microwave on a maximum temperature for 1 minute.
3. After it stops, check the empty container, if it is hot, **it isn't suitable for microwaves.**

Aluminum foil	Just as protection. Can be used for coating thin slices of meat or poultry to avoid sticking. Arcing can occur if the foil is too close to the inner walls of the oven. The foil should be positioned at least 2.5 cm from the walls.
Pottery	Follow the instructions of the manufacturer. Do not use dishes that contain decorative metal trims, splits and cracks.
Tableware	Follow the instructions of the manufacturer. Do not use dishes that contain decorative metal trims, splits and cracks.
Glass jars	Always remove the lid. Use only for heating food. Many glass jars are not made of heat-resisting glass and may burst.
Glassware	Ware made of a heat-resistant glass. Make sure there are no metal trims. Do not use ware with splits and cracks.
Oven bags	Follow the instructions of the manufacturer. Do not use metal wire. Make holes for steam.
Paper plates and cups	Use only for heating food. Don't leave the device unattended when cooking.
Paper towels	Use only for heating food, to prevent splattering or as a package for steaming. . Don't leave the device unattended when cooking.
Parchment	Use only for heating food, to prevent splattering or as a package for steaming.
Plastic ware	Follow the instructions of the manufacturer. Ware that is designed for use in microwaves has a special symbol on them. Some plastic containers get soften when used in microwaves. Bags for steaming and tightly closed plastic bags should be pre-pierced for the steam.
Plastic packaging	Plastic packaging may be used to wrap food and prevent moisture from coming out when heated. Do not allow plastic packaging to come in contact with food.
Thermometers	Follow the instructions of the manufacturer. Use special thermometers for measuring temperature of meat, poultry and fish.
Wax paper	Use only for heating food, to prevent splattering and keeping moisture in food. Wrap loosely, leaving holes for steam.

MATERIALS THAT ARE NOT ALLOWED TO BE USED IN MICROWAVE

Aluminum pans	Can cause arcing. Put the food in a bowl that is safe for use in microwave ovens.
Food cardboard with metal handles	
Metal plates	
Paper bags	May catch fire.
Metal wires	Arcing can occur that may cause a fire in the microwave.
Soap	Can melt and cause contamination of the microwave.
Wood	Dries when used in microwave, can crack.

OPERATION

Preparing in the «microwave» mode:

1. Turn the power level knob left or right to choose a value.
2. Turn clockwise the cooking time knob to set the desired cooking time. **Preparation will start automatically.**
3. After the cooking time is finished will hear a sound signal, cooking is complete.
4. To turn off the microwave, just set the cooking time knob to «0».



- If you are not using the microwave, the cooking time knob must be set at «0».
- Never use microwave device without the turntable.

Defrost:

1. Set the power level knob to  mark.
2. With the help of cooking time knob set the required defrost time displayed on the scale. **Defrost will start automatically.**
3. When defrost is complete, you will hear a sound signal.

NOTE! Power level of the microwaves in defrost mode is 33%.



Operation of the device without dishes will lead to overload. **Turning on the microwave mode with an empty dish is prohibited.** The exception is a short-term test of the dishes suitability.

MICROWAVE POWER LEVEL MATCHING THE DESIGNATIONS ON THE CONTROL PANEL

Power level type	Designation on the control panel	Microwave power in %	Usage
Maximum	MAX	100%	<ul style="list-style-type: none"> • Water boiling • Cooking mince • Cooking vegetable and poultry • Cooking small pieces of tender meat
High	2	77%	<ul style="list-style-type: none"> • Cooking big pieces of meat and a whole chicken. • Cooking mushrooms and seafood. • Cooking dishes that contain eggs and cheese.
Middle	1	55%	<ul style="list-style-type: none"> • Stewing poultry. • Cooking fish. • Cooking egg dishes. • Preparing custard. • Cooking soup and different cereals.
Low		33%	<ul style="list-style-type: none"> • Defrosting different products. • Melting chocolate and butter. • Stewing tough meat.
Minimal	MIN	17%	<ul style="list-style-type: none"> • Softening cheese. • Softening ice cream.



Popcorn in the microwave: Never set a too high temperature, max - 600 W. Popcorn bag must be placed on the glass turntable. Due to an overload the glass may crack.



When heating up liquid always place a spoon in it. Thanks to this, the boiling will start faster, Pic. A-2

POSSIBLE PROBLEMS AND SOLUTIONS

Possible problems	Solutions
Microwave isn't working	<ul style="list-style-type: none"> • The door isn't well closed. • The power cord ill plugged. • No voltage in the socket. • Mode is improperly set.
Condensation on the grill grate and walls of the microwave.	<ul style="list-style-type: none"> • When cooking food that contains water, steam is formed, which partly comes out the microwave and partly settles as a condensate on the grill grate and walls of the microwave.
Spark inside the microwave.	<ul style="list-style-type: none"> • When preparing in "Microwaves" mode, do not turn the microwave on without loading products first. • Remove the packaging that contains metallic parts. • Do not use dishes that contain decorative metal trims.
Products are not heated enough.	<ul style="list-style-type: none"> • You have selected an incorrect microwave mode. • Frozen products haven't been defrosted before cooking.
Products burn up.	<ul style="list-style-type: none"> • You have selected an incorrect microwave mode.
Food heats unevenly.	<ul style="list-style-type: none"> • When cooking, several times suspend the program and mix the food. • Products that are cut same size heat more evenly. • Do not rotate the glass turntable.

CLEANING AND MAINTENANCE



Before cleaning, unplug the microwave.

Clean the device inside and outside with a damp soft cloth and soft detergents. Then wipe it dry with a clean cloth.

Cleaning zone	Note
Front panel	Warm soapy water. Clean with soft cloth, and then wipe dry. Do not use scrapers.
Indentations on the bottom of the operational chamber	Damp cloth. Water mustn't get into the device through the turntable's drive.
Glass turntable and roller ring	Warm soapy water. Make sure the turntable is locked properly.
Glass door	Glass cleaner detergent. Clean with a soft cloth. Do not use scrapers.
Seal	Warm soapy water. Clean with soft cloth. Do not rub! Do not use scrapers.

TEST DISHES IN ACCORDANCE WITH EN 60705

Authorities check the quality and proper operation of the microwave oven with these dishes.
In accordance with EN 60705, IEC 60705 or DIN 44547, EN 60350 (2009)

Bringing to readiness and defrosting with microwaves

Microwave preparation		
Dish	Microwave Power (Watts) cooking time (min)	Notes
Omelet, 750 g.	360 W, 12-17 min + 90 W, 20-25 min	Place the Pyrex mold 20x25 cm on a rotating stand
Bisquit	600 W, 8-10 min	Place the Pyrex mold 22 cm on a rotating stand
Meatloaf	600 W, 20-25 min	Place the Pyrex mold on a rotating stand
Defrost with microwaves		
Dish	Microwave Power (Watts) cooking time (min)	Notes
Meat	180 W, 807 min + 90 W, 10-15 min	Place the Pyrex mold 22 cm on a rotating stand
Defrost with microwaves		
Dish	Microwave Power (Watts) cooking time (min)	Notes
Potato casserole	Grill + 360 W, 35-40 min	Place the Pyrex mold 22 cm on a rotating stand

Specifications	
Model	MM2009
Power consumption, W	max 1050
Rated voltage	220-240 V~ ; 50 Hz
Magnetron frequency	2450 MHz
Microwaves power output, W	700
Inner chamber capacity, L	20
Glass turntable diameter, mm	255
Electric shock protection class	I
Storage and transportation temperature	-25°C to + 35°C
Operating temperature from	+5°C to +35°C
Humidity Requirements	15-75% without condensate
Dimensions (WxLxH), mm	440 × 355 × 259
Weight, kg	10,7

***Products should be stored in dry, ventilated warehouses at temperatures below - 25°C.**

PRODUCT CERTIFICATION

For information on product certification, see <http://www.oursson.com> or ask seller for a copy.



Only a qualified specialist from service center must do the repair.

SERVICING

OURSSON expresses great appreciation to you for choosing our products. We have done everything possible so that this meets your needs, and the quality corresponds to the best world standards. If your OURSSON branded product will need maintenance, please contact one of the authorized service center (hereinafter - ASC). A complete list of ASC and their exact addresses can be found on the website www.oursson.com.

Warranty obligations:

1. Warranty obligations, provided ASC, apply only to models designed for the production or supply and sale within the country where the warranty service is provided, purchased in this country, certified for compliance with the standards of this country, and also marked the with official marks of conformity.
2. Warranty obligations operate within the law on protection of consumer rights and are regulated by the laws of the country in which they are provided, and only when the product is used exclusively for personal, family or household purposes. Warranty obligations shall not apply to uses of goods for business purposes or in connection with the acquisition of goods to meet the needs of enterprises, institutions and organizations.
3. The manufacturer sets for its products the following terms of use and warranty periods:

Product name	Terms of use, months	Warranty Period, months
Microwave ovens breadmakers, induction hobs Multicookers, kitchen processors, electric kettles, electric grills, hand blenders, hand mixers, meat grinders, blenders, toasters, airpots, toasters, juicers, steamers, coffee makers, choppers, freezers, refrigerators, automatic coffee machines Kitchen scales	60	24

4. Warranty obligations shall not apply to the following products, if their replacement is assumed and is not connected with disassembling products:
 - Batteries.
 - Cases, straps, cords for carrying, mounting accessories, tools, documentation that came with the product.
5. Warranty does not cover defects caused due to violations of the rules of consumer use, storage or transportation of the goods, actions of third parties or force majeure, including but not limited to the following cases:
 - If the defect was a result of careless handling, used for other purposes, violations of conditions and rules of operation set forth in the instruction manual, including as a result of exposure to high or low temperatures, high humidity or dust, traces of opening the device independently and/or self-repair, mismatch state standards for power grids, getting liquids, insects or other foreign objects, substances inside the device, as well as long-term use of the product in extreme operational modes.
 - If the defect of the product was a result of unauthorized attempts to test the product or make any changes in its construction or software programs, including repair or maintenance in unauthorized service centers.
 - If the defect of the product was a result of use of non-standard and/or low quality equipment, accessories, spare parts, batteries.
 - If the defect of the product is associated with its use in conjunction with additional equipment (accessories), other than additional equipment recommended for use with this product. The manufacturer is not responsible for the quality of the additional equipment (accessories) manufactured by third parties, for the quality of its products together with such equipment, as well as the quality of the work of the additional equipment together with the products of other manufacturers.
6. Product defects detected during the lifetime of the product are eliminated by the authorized service centers (ASC). During the warranty period, elimination of defects is free of charge with the presentation of the original certificate of guarantee

6. and documents that confirm the fact and date of the contract of retail purchase. In the absence of such documents, warranty period is calculated from the date of manufacture of goods. It should be taken into account:
 - Setup and Installation (assembly, the connection, etc.) of the product described in the documentation attached to it, does not enter the scope of warranty and can be performed by the user as well as the specialists of most authorized service centers on a paid basis.
 - Work upon maintenance of products (cleaning and lubricating the moving parts, replacement of consumables and supplies, etc.) are made on a paid basis.
7. The manufacturer is not responsible for any damage directly or indirectly caused by their products to people, pets, property, if it occurred as a result of non-observance of the rules and conditions of use, storage, transportation or installation of the product, intentional or negligent actions of consumer or third parties.
8. Under no circumstances, the manufacturer is not responsible for any special, incidental, indirect or consequential loss or damage, including but not limited to: lost profits, damages caused by interruptions in the commercial, industrial or other activities, arising from the use of or inability to use the product.
9. Due to continuous product improvement, design elements and some technical specifications are subject to change without prior notice from the manufacturer.

Using the product when after the terms of use (lifetime):

1. Lifetime set by manufacturer for this product applies only when the product is used exclusively for personal, family or household needs, as well as the consumer observes the correct operation, storage and transportation of products. Under the condition of careful handling of the product and compliance with the rules of operation the actual life may exceed the lifetime set by manufacturer.
2. At the end of the product lifetime, you should contact an authorized service center for to conduct a preventive maintenance of the product and determine the suitability for further use. Work on conducting a preventive maintenance of the products is also made in service centers on paid basis.
3. The manufacturer does not recommend the use of this product after the end of its lifetime without its preventive maintenance by the authorized service center, since in this case, the product can be dangerous to the life, health or property of the consumer.

Product Recycling and Disposal

This appliance has been identified in accordance with the European directive 2002/96/EG on Waste Electrical and Electronic Equipment – WEEE.

After the expiration of the lifetime, the product cannot be disposed with another household waste. Instead, it shall be deposited in the appropriate recycling collection point for electrical and electronic equipment for proper treatment and disposal in accordance with federal or local law. By disposing correctly this product, you will help to conserve natural resources and preventing the product from damaging the environment and human health. For more information on the collection point and recycling of this product, please contact your local municipal authorities or the enterprise for household waste disposal.



Date of manufacture

Each product has a unique serial number in the form of alphanumeric row and is duplicated with a barcode that contains the following information: name of the product group, date of manufacture, serial number of the product.



Serial number is located on the rear of the product, on the package and the warranty card.

- ❶ The first two letters – correspondence to the product group (microwaves – MM/MD).
- ❷ The first two digits – year of manufacture.
- ❸ The second two digits – month of manufacture.
- ❹ The last two digits – serial number of product.



To avoid misunderstandings, we highly recommend you to read carefully the instruction manual and the warranty obligations. Check the correctness of the warranty card. Warranty card is valid only if the following are correctly and clearly stated: model, serial number, date of purchase, clear stamps, buyer's signature. The serial number and the model of the device must be the same as in the warranty card. If these conditions are not fulfilled or the data specified in the warranty card was changed, the warranty card is invalid.



If you have questions or problems with OURSSON products – please contact us by e-mail:
support@oursson.com

This manual is under protection of international and EU copyright law. Any unauthorized use of the instructions, including copying, printing and distribution, but not limited to, involves the application of the guilty person to civil liability and criminal liability.

Contact information:

1. Manufacturer of goods - GUANGDONG MIDEA KITCHEN APPLIANCES MANUFACTURING CO., LTD, NO.6, YONG AN ROAD, BEIJIAO, SHUNDE, FOSHAN, GUANGDONG, CHINA.
2. Certification information product available on the website www.oursson.com.

Made in China



INSTRUCCIONES DE SEGURIDAD, Fig. A



Símbolo de peligro

Recuerda al usuario el peligro de la alta tensión.



Símbolo de advertencia

Recuerda al usuario la necesidad de seguir las instrucciones al pie de la letra.

Al usar aparatos eléctricos, es preciso tomar las siguientes precauciones:

- Use el aparato según se indica en el siguiente manual de instrucciones.
- Coloque el aparato sobre una superficie estable.
- Use únicamente los accesorios incluidos junto con el producto.
 - No permita que el cable eléctrico entre en contacto con agua u otros líquidos para protegerse del riesgo de descarga eléctrica. Si por cualquier razón penetrara agua en el aparato, póngase en contacto con un centro técnico autorizado.



- Use una red de alimentación eléctrica de características adecuadas.
- No use el aparato en zonas en donde el aire pueda contener vapores de sustancias inflamables.
 - Nunca trate de abrir el aparato por su cuenta, ya que podría provocar una descarga eléctrica que podría averiar el aparato e invalidar la garantía del fabricante. Deje las tareas de mantenimiento y reparación únicamente en manos de los centros técnicos autorizados por la marca OURSSON.



- Cuando traslade el aparato de una zona caliente a una fría y viceversa, desempaquélo antes de usarlo y espere entre 1 y 2 horas antes de conectarlo.
 - Para evitar las descargas eléctricas, evite sumergir el aparato o sus cables en agua.
- Tenga especial cuidado cuando use el aparato cerca de los niños.



- No toque las partes calientes del aparato, ya que podría sufrir lesiones.
- El cable de corriente es corto expresamente con el fin de evitar el riesgo de sufrir lesiones.
- No deje que el cable de corriente quede colgando sobre el borde afilado de una mesa o que entre en contacto con superficies calientes.
- No conecte este aparato a una red sobrecargada con otros aparatos, ya que podría causar que no funcionara correctamente.
- No instale el aparato cerca de cocinas y hornos eléctricos y de gas.
- Tras su uso, asegúrese de desconectar el aparato de la red eléctrica.
- Evite que el aparato sufra golpes, caídas, vibraciones y otros efectos mecánicos.
- Asegúrese de desconectar el aparato de la red eléctrica antes de limpiarlo o cambiar accesorios.
- No use el aparato en exteriores.
- Este aparato no está diseñado para su uso por personas discapacitadas física, sensorial o mentalmente (incluidos niños), o carentes de la experiencia y los conocimientos necesarios. Dichas personas solo pueden usar este aparato bajo la vigilancia de una tercera persona responsable de su seguridad o tras recibir adiestramiento acerca de su uso. No permita que los niños



Símbolo de riesgo de incendio

Recordatorio para el uso de altas temperaturas.

jueguen con el producto.

- Este producto está únicamente indicado para uso doméstico.
- Si el cable eléctrico presenta daños, deberá solicitar su sustitución a un especialista de un centro técnico autorizado para evitar cualquier peligro.
- Use únicamente los accesorios incluidos junto con el producto.
- No use limpiadores abrasivos u orgánicos tales como alcohol o gasolina para limpiar al aparato. Puede limpiar el aparato con una pequeña cantidad de detergente neutro.

PELIGRO DE EXPOSICIÓN A LA ENERGÍA MICROONDAS

- No intente usar el horno microondas con la puerta abierta, ya que podría conllevar una exposición peligrosa a la energía microondas. Es muy importante no interferir con el funcionamiento de los enclavamientos de seguridad de la puerta.
- No coloque ningún objeto entre la puerta y la superficie de la cámara interna del microondas ni permita que la suciedad y los restos de detergente se acumulen en las superficies del horno microondas.
- Si no mantiene limpio el microondas, el estado de su superficie podría deteriorarse y afectar a la vida del horno microondas o generar situaciones peligrosas. Es posible que se produzca un escape de energía microondas. Limpie el microondas puntualmente y retire inmediatamente los restos de alimentos. Mantenga siempre limpios la cámara, los sellos de la puerta y el limitador de apertura de la puerta.



No abra el cuerpo del dispositivo. El horno opera bajo alto voltaje.



Si la puerta o sus sellos presentan daños, no debe usar el microondas hasta que un especialista del servicio de técnico de solución del problema.



Todas las reparaciones y el mantenimiento del aparato asociado al retiro de las cubiertas, que protegen frente a la exposición a microondas, deben dejarse en manos de un especialista.

- La bombilla dentro del horno solo puede ser reemplazada por un especialista.

RIESGO DE INCENDIO

- Los microondas sólo deben emplearse para calentar alimentos y bebidas. Secar alimentos o prendas o calentar calentadores, zapatillas, esponjas, paños húmedos u otros objetos similares puede ocasionar un incendio.

- Retire los objetos metálicos (alambres, papel de aluminio, etc) del papel o los recipientes de plástico antes de introducirlos en el microondas.
- Si sale humo del microondas, desenchufe el aparato y no abra la puerta del microondas para evitar que el fuego se propague.



Al calentar alimentos en recipientes de papel o plástico, vigile el microondas ya que podría prenderse fuego.

RIESGO DE INCENDIO

- No está permitido cocinar huevos en su cáscara, ya que podrían explotar incluso una vez que el aparato haya dejado de funcionar.
- Las bebidas calentadas en el microondas pueden hervir; tenga cuidado al retirar recipientes del microondas.
- **Cuando caliente bebidas o alimentos para bebés, debe agitarlos y comprobar su temperatura antes de dárselo al bebé.**



Las superficies del microondas se calientan mientras el aparato está en marcha. La temperatura de las superficies puede ser alta.



No caliente líquidos y otros productos en recipientes cerrados, ya que existe riesgo de explosión!

RECOMENDACIONES

- Lea atentamente el manual de instrucciones antes de usar este aparato. Conservé el manual tras su lectura para futuras consultas.
- Todas las ilustraciones contenidas en este manual son representaciones esquemáticas de objetos reales, que pueden diferir de las imágenes presentadas.



El aparato cuenta con un cierre de seguridad. Si la puerta del dispositivo no está correctamente bloqueada, no podrá poner en marcha el aparato.



No manipule el aparato usando para ello la fuerza bruta, ya que podría dañarlo.

JUEGO DEL PRODUCTO, Fig. B

- ① Hornos microondas..... 1 ud.
- ② Plato giratorio de cristal, 255 mm 1 ud.
- ③ Aro giratorio 1 ud.
- Manual de instrucciones 1 ud.

ELEMENTOS DE DISEÑO, Fig. B

- ① Cuerpo del aparato
- ④ Soporte (Mecanismo de impulsión)
- ⑤ Panel de control
- ⑥ Pestillo (mecanismo de bloqueo de la puerta)

⑦ Puerta con una ventana de visualización

⑧ Fuente de radiación

INSTALACIÓN, Fig. A-1

- Instale el microondas sobre una superficie plana, que proporcione espacio suficiente para la ventilación del microondas y la apertura de su puerta.
- El espacio mínimo entre los paneles laterales y posterior del microondas y las paredes debe ser de al menos 10 cm.
- La distancia encima del panel superior del microondas debe ser de 15-20 cm como mínimo.
- No retire las patas del panel inferior del microondas.
- **No retire la placa de mica gris de la cámara interior del microondas, ya que protege el magnetrón.**
- El bloqueo de la ventilación del microondas puede dañar el aparato.
- Instale el microondas lo más lejos posible de los aparatos de radio y televisión. Las microondas pueden afectar al rendimiento de dichos aparatos.
- Enchufe el microondas a una toma de corriente dotada de toma de tierra, Fig. A.
- Abra la puerta y coloque el aro giratorio y el plato giratorio, introduciendo la fijación del plato en el soporte del centro del microondas. **Compruebe si el plato giratorio ha quedado fijo; no debe girar libremente.** Cierre la puerta.
- **Su microondas está listo para funcionar y está en modo en espera.**

USO

Panel de control, Fig. B-5

- ① Regulador de potencia
- ② Mando de Tiempo de cocción

Antes del primer uso, pase un paño suave y seco por el cuerpo del aparato, su superficie interna y el aro giratorio. Lave el plato giratorio en **agua caliente** con detergente lavavajillas.

MATERIALES APTOS PARA SU USO EN EL MICROONDAS

Para cocinar o calentar en el microondas, use únicamente utensilios de cocina aptos para ello. Los platos diseñados para su uso en hornos microondas lucen un símbolo especial. Si tiene dudas acerca de los utensilios de cocina que pueden usarse en el microondas, pregunte al fabricante de los platos o realice la siguiente prueba:

1. Introduzca en el microondas un recipiente apto para su uso en microondas con 250 ml de agua y un recipiente vacío de control.
2. Ponga en marcha el microondas durante 1 minuto a la máxima potencia.
3. Una vez detenido, compruebe el recipiente de vacío; si está caliente, **no es apto para microondas.**

Papel de aluminio	Únicamente como protección. Puede usarse como recubrimiento de rodajas finas de carne roja o de ave para evitar que se adhieran. Se puede producir un arco eléctrico si la lámina de papel de aluminio está demasiado cerca a las paredes internas del horno. La lámina debe estar colocada al menos a 2,5 cm de dichas paredes.
Cerámica	Siga las instrucciones del fabricante. No use platos que contengan adornos de metal o bien estén rajados o agrietados.
Vajillas	Siga las instrucciones del fabricante. No use platos que contengan adornos de metal o bien estén rajados o agrietados.
Tarros de cristal	Retire siempre la tapa. Úselos sólo para calentar alimentos. Muchos tarros no están hechos para resistir al calor y pueden explotar.
Cristalería	Sólo utensilios de cristal resistente al calor. Asegúrese de que no presenten adornos de metal. No use utensilios rajados o agrietados.
Bolsas de horno	Siga las instrucciones del fabricante. No use malla metálica. Realice orificios para el vapor.
Platos y vasos de papel	Úselos solo para calentar alimentos. No deje el aparato desatendido mientras esté cocinando.
Toallas de papel	Úselos sólo para calentar alimentos, para evitar salpicaduras o como envoltorio para la cocción al vapor. No deje el aparato desatendido mientras esté en funcionamiento.
Papel de estraza	Úselos sólo para calentar alimentos, para evitar salpicaduras o como envoltorio para la cocción al vapor.
Utensilios de plástico	Siga las instrucciones del fabricante. Los utensilios diseñados para su uso en hornos microondas lucen un símbolo especial. Algunos contenedores de plástico se ablandan al usarlos en microondas. Las bolsas de cocción al vapor y las bolas de plástico cerradas herméticamente deben perforarse antes de la cocción al vapor.
Envoltorios de plástico	Los alimentos pueden envolverse en plástico para evitar que pierdan su humedad al calentarlos. No deje que el envoltorio de plástico entre en contacto con los alimentos.
Termómetros	Siga las instrucciones del fabricante. Use termómetros especiales para medir la temperatura de la carne roja, la carne de ave y el pescado.
Papel encerado	Úselo solo para calentar alimentos, para evitar salpicaduras y conservar la humedad de los alimentos. Envuelva con holgura, dejando orificios para el vapor.

MATERIALES NO APTOS PARA SU USO EN EL MICROONDAS

Recipientes de aluminio	Pueden causar arco eléctrico. Deposite los alimentos en un cuenco apto para su uso en microondas.
Cartón alimentario con asas metálicas	
Placas metálicas	
Bolsas de papel	Pueden prender.
Alambre metálico	Puede causar un arco eléctrico que podría originar un incendio.
Jabón	Podría derretirse y contaminar el microondas.
Madera	Se seca en el microondas y puede rajarse.

FUNCIONAMIENTO

Cocción en el modo "microondas":

1. Gire el regulador de potencia a izquierda o derecha para seleccionar un valor.
2. Gire el mando de Tiempo de cocción hacia la derecha para fijar el tiempo de cocción deseado. **La preparación dará comienzo automáticamente.**
3. Una vez finalizado el tiempo de cocción, escuchará una señal acústica.
4. Para apagar el microondas, sitúe el mando de tiempo de cocción en la posición «0».

Descongelación:

1. Coloque el regulador de potencia en la marca .
2. Con la ayuda del mando de tiempo de cocción, ajuste el tiempo de descongelación que se muestra en la escala. **La descongelación dará comienzo automáticamente.**
3. Una vez finalizada la descongelación, escuchará una señal acústica.

NOTA: El nivel de potencia del microondas en el modo de descongelación es del 33%.



- Si no está usando el microondas, el mando de tiempo de cocción debe colocarse en la posición «0».
- Jamás use el microondas sin el plato giratorio.



De lo contrario, sobrecargará el aparato si lo usa sin platos. **Está prohibido usar el microondas con un plato vacío.** La excepción es la breve prueba de aptitud de uso de los recipientes.

CORRESPONDENCIA ENTRE POTENCIA DEL MICROONDAS Y SÍMBOLOS DEL PANEL DE CONTROL

Nivel de potencia	Símbolo del panel de control	Potencia del microondas en %	Uso
Máxima	MAX	100%	<ul style="list-style-type: none"> Hervir agua Cocción de carne picada Cocción de verduras y carne de aves Cocción de trozos pequeños de carne tierna
Alta	2	77%	<ul style="list-style-type: none"> Cocción de piezas grandes de carne y pollos enteros. Cocción de setas y marisco. Cocción de platos con huevos y queso.
Mediana	1	55%	<ul style="list-style-type: none"> Pollo estofado. Cocción de pescado. Cocción de platos a base de huevo. Preparación de natillas. Cocción de sopa y cereales varios.
Baja/descongelación		33%	<ul style="list-style-type: none"> Descongelación de diversos productos. Fundido de chocolate y mantequilla. Estofado de carne recia
Mínimo	MIN	17%	<ul style="list-style-type: none"> Ablandamiento de queso. Ablandamiento de helados.



Preparación de palomitas en el microondas: No ajuste una potencia demasiado alta, máximo 600 W. La bolsa de palomitas debe colocarse sobre el plato giratorio. En caso de sobrecarga, el plato podría agrietarse.



Al calentar líquidos, coloque siempre una cuchara en su interior. De esta manera, la ebullición de producirá antes, Fig. A-2

POSIBLES PROBLEMAS Y SUS SOLUCIONES

Posibles problemas	Soluciones
El microondas no funciona	<ul style="list-style-type: none"> La puerta no está bien cerrada. El cable de alimentación no está bien conectado. La toma no recibe corriente. El modo seleccionado no está configurado correctamente.
Presencia de condensación en la rejilla y las paredes del microondas.	<ul style="list-style-type: none"> Al cocinar alimentos que contienen agua se forma vapor, que en parte sale del microondas y en parte se deposita en la rejilla y las paredes del microondas y se condensa.
Chispas dentro del microondas.	<ul style="list-style-type: none"> Al preparar alimentos en el modo "Microondas", no ponga en marcha el microondas sin antes introducir en él alimentos. Retire los envases que contengan partes metálicas. No use platos que contengan adornos de metal.
Los productos no se calientan lo suficiente.	<ul style="list-style-type: none"> Ha seleccionado un modo de microondas incorrecto. Los productos congelados no se han descongelado antes de proceder a su cocción.
Se ha quemado un producto.	<ul style="list-style-type: none"> Ha seleccionado un modo de microondas incorrecto.
Los alimentos se calientan de forma no uniforme.	<ul style="list-style-type: none"> Durante la cocción, pare el programa varias veces y mezcle los alimentos. Los productos cortados en piezas de tamaños similares se calientan de forma más uniforme. No gire el plato giratorio.

LIMPIEZA Y MANTENIMIENTO



Desenchufe el microondas antes de limpiarlo.

Limpie el interior y el exterior del aparato con un paño suave humedecido y un detergente suave. A continuación, seque con un paño limpio.

Zona de limpieza	Nota
Panel frontal	Agua tibia jabonosa. Limpie con un paño suave y a seque a continuación. No use raspadores.
Salientes de la parte inferior de la cámara operativa	Paño húmedo. El agua no debe penetrar en el aparato por la unidad de impulsión del plato giratorio.
Plato giratorio y aro giratorio	Agua tibia jabonosa. Asegúrese de que el plato giratorio esté bien sujeto.
Puerta de cristal	Detergente limpiacristales. Limpie con un paño suave. No use raspadores.
Sello	Agua tibia jabonosa. Limpie con un paño suave. ¡No frote! No use raspadores.

PLATOS DE PRUEBA SEGÚN EN 60705

Las autoridades comprueban la calidad y el correcto funcionamiento del microondas con estos platos. En conformidad con EN 60705, IEC 60705 o DIN 44547, EN 60350 (2009)

Preparación para consumo y descongelación con microondas

Preparación con microondas		
Plato	Potencia del microondas (W) Tiempo de cocción (min)	Notas
Tortilla, 750 g	360 W, 12-17 min + 90 W, 20-25 min	Coloque el molde de Pyrex de 20-25 cm en una peana giratoria
Galletas	600 W, 8-10 min	Coloque el molde de Pyrex de 22 cm en una peana giratoria
Rollo de carne	600 W, 20-25 min	Coloque el molde de Pyrex en una peana giratoria
Descongelación con microondas		
Plato	Potencia del microondas (W) tiempo de cocción (min)	Notas
Carne	180 W, 7 min + 90 W, 10-15 min	Coloque el molde de Pyrex de 22 cm en una peana giratoria
Descongelación con microondas		
Plato	Potencia del microondas (W) Tiempo de cocción (min)	Notas
Potaje de patatas	Parrilla + 360 W, 35-40 min	Coloque el molde de Pyrex de 22 cm en una peana giratoria

Especificaciones	
Modelo	MM2009
Consumo energético (W)	max 1050
Tensión nominal	220-240 V~ ; 50 Hz
Frecuencia del magnetrón	2450 MHz
Potencia de salida del microondas (W)	700
Capacidad de la cámara interna (l)	20
Diámetro del plato giratorio (mm)	255
Clase de protección frente a descargas eléctricas	I
Temperatura de almacenamiento y transporte	-25 °C a +35 °C
Temperatura de funcionamiento	+5 °C a +35 °C
Requisitos de humedad	15-75 % sin condensación
Dimensiones (An x La x Al) (mm)	440 x 355 x 259
Peso (kg)	10,7

*Los productos deben almacenarse en lugares secos y ventilados, a temperaturas inferiores a -25°C.

CERTIFICADO DEL PRODUCTO

Para obtener información sobre certificado del producto, visite <http://www.oursson.com> o solicite una copia a su vendedor.



Deje cualquier reparación únicamente en manos de un especialista cualificado de un centro de servicio técnico

MANTENIMIENTO

La compañía OURSSON le agradece enormemente la elección de sus productos. Hemos hecho todo lo posible para que estos productos satisfagan sus necesidades con la calidad que demandan las normas internacionales más exigentes. Si su producto de marca OURSSON precisa de mantenimiento, póngase en contacto con el centro de asistencia técnica autorizado (en adelante, CAT). Encontrará una lista de los CAT y sus direcciones en nuestro sitio web, www.oursson.com.

Obligaciones de la garantía:

1. Las obligaciones de la garantía, satisfechas por los CAT, son válidas únicamente para los modelos diseñados para la producción o suministro y venta en el país en donde el servicio de garantía se proporcione, adquiridos en este país, homologados según las normativas de este país y dotados de las marcas de conformidad oficiales.
2. Las obligaciones de la garantía se rigen por la ley de protección de los derechos de los consumidores y por las leyes del país en el cual se suministra el producto, y se aplicarán únicamente cuando el producto se usa exclusivamente para propósitos personales, familiares o domésticos. Las obligaciones de la garantía no se aplicarán en caso de uso comercial de los productos o si estos se han adquirido para satisfacer las necesidades de empresas, instituciones y organizaciones.
3. Fabricante establece para sus productos los siguientes términos de uso y periodos de garantía:

Nombre del producto	Términos de uso, meses	Periodo de garantía, meses
Hornos microondas panificadoras, placas de inducción Robots de cocina, procesadores de cocina, hervidores eléctricos, parrillas eléctricas, batidoras manuales, mezcladoras manuales, picadoras de carne, batidoras, tostadoras, termos, licuadoras, vaporeras, cafeteras, molinillos, congeladores, frigoríficos, máquinas de café automáticas, yogur Balanzas de cocina	60	24

4. Las obligaciones de la garantía de fabricante no se aplicarán a los siguientes productos, si son productos consumibles y no pertenecen a los componentes principales:
 - Baterías.
 - Estuches, cintas, correas de transporte, accesorios de montaje, herramientas, documentación adjunta al producto.
5. La garantía no cubre los efectos causados por los incumplimientos de las reglas de uso por parte del consumidor, el almacenamiento o el transporte de los bienes, las acciones de terceros o fuerza mayor, incluidos sin limitación los siguientes casos:
 - Si la avería se debió a una manipulación imprudente, al uso con otros fines, al incumplimiento de las

- condiciones y reglas de funcionamiento establecidas en el manual de instrucciones, incluida la exposición a temperaturas altas o bajas, al polvo o a niveles altos de humedad, a la conexión a redes de alimentación con parámetros distintos a los estipulados, a la penetración de líquidos, insectos u otros objetos o sustancias extrañas en el dispositivo, al uso prolongado del producto en modos operativos extremos, o bien se detectan indicios de apertura independiente del dispositivo y/o intento de autorreparación.
- Si la avería del producto fue resultado de intentos no autorizados de probar el producto o de realizar cualquier cambio en su configuración o en sus programas de software, incluidos la reparación o el mantenimiento en centros técnicos no autorizados.
 - Si la avería del producto fue el resultado del uso de equipos, accesorios, recambios o baterías no estándar y/o de baja calidad.
 - Si la avería del producto fue el resultado de su uso junto con otros equipos (accesorios) distintos de los equipos adicionales recomendados para su uso con este producto. Fabricante no se hace responsable de la calidad de los equipos adicionales (accesorios) fabricados por terceros, ni de la calidad sus productos al operar junto con dichos equipos, ni tampoco de la calidad del trabajo de los equipos adicionales junto con los productos de otros fabricantes.
6. Los centros de asistencia técnica (CAT) autorizados son los encargados de reparar las averías detectadas durante la vida útil de los productos. Durante el periodo de garantía, la reparación de las averías se lleva a cabo sin coste alguno con la presentación del certificado de garantía original y los documentos que confirmen la fecha de compra del aparato. En ausencia de los documentos, el periodo de garantía se calcula a partir de la fecha de fabricación del producto. Debe tenerse en cuenta:
 - Los procesos de configuración e instalación (montaje, conexión, etc.) del producto descritos en la documentación que se adjunta quedan fuera del ámbito de la garantía, y pueden quedar a cargo del usuario o de especialistas de la mayoría de los centros técnicos autorizados (servicio con coste adicional).
 - Las tareas de mantenimiento de los productos (limpieza y lubricación de las piezas móviles como sustitución de los consumibles y suministros, etcétera) tienen un coste adicional.
 7. Fabricante no se hace responsable de ningún daño directo o indirecto causado por sus productos a personas, mascotas o propiedades, si estos son consecuencia de la inobservancia de las reglas y condiciones de uso, almacenamiento, transporte o instalación del producto, así como de acciones intencionales o negligentes del usuario o de terceros.
 8. Fabricante no se hace responsable bajo ninguna circunstancia de ninguna pérdida o daño indirecto o consecuente, incluidos sin limitación los siguientes: pérdida de beneficios, daños causados por interrupciones en actividades comerciales, industriales o de otra

índole, derivadas del uso o de la imposibilidad de uso del producto.

9. Debido a las continuas mejoras en el producto, los elementos de diseño y algunas especificaciones técnicas están sujetas a cambio sin previo aviso por parte del fabricante.

Uso del producto una vez superado el tiempo de vida útil:

1. El tiempo de vida útil que otorga a este producto solo es válido si el producto se usa exclusivamente para satisfacer necesidades personales, familiares o domésticas, y siempre y cuando el usuario observe las normas de uso, almacenamiento y transporte de productos indicadas. Si el producto se maneja de manera cuidadosa y se usa conforme a las instrucciones del manual, es posible que su vida útil se prolongue más allá del plazo especificado.
2. Al final de la vida útil del producto, deberá ponerse en contacto con un centro técnico autorizado para llevar a cabo un mantenimiento preventivo del producto y determinar la idoneidad de prolongar su uso. Las tareas para realizar un mantenimiento preventivo de los productos se llevan a cabo también los centros de servicio (con coste adicional).
3. Fabricante no recomienda usar este producto una vez rebasado el límite de su vida útil sin que un centro técnico autorizado realice antes un mantenimiento preventivo, ya que en caso contrario el producto podría suponer un riesgo para la vida, la salud o las propiedades del usuario.

Reciclaje y eliminación del producto

Este aparato ha sido identificado de acuerdo con la directiva europea 2002/96/EG sobre residuos de aparatos eléctricos y electrónicos (WEEE).

Al final de su vida útil, el producto no puede eliminarse junto con los residuos domésticos corrientes. En su lugar, deberá llevarlo a un punto de reciclaje de aparatos eléctricos y electrónicos adecuado para llevar a cabo el tratamiento y la eliminación conformes a las normativas nacionales o locales. Al deshacerse este producto de forma correcta, está ayudando a la conservación de los recursos naturales y evitando que el producto dañe el medio ambiente y la salud de las personas.

Para obtener más información sobre los puntos de recogida y reciclaje de este producto, diríjase a las autoridades de su municipio o a la empresa de recogida de residuos domésticos.



Si desea realizar alguna consulta o tiene algún problema con un producto OURSSON, por favor póngase en contacto con nosotros por correo electrónico: support@oursson.com

Este manual está protegido por las leyes de copyright internacionales y de la UE. Cualquier uso no autorizado de las instrucciones, incluidas (sin limitación) la copia, la impresión y la distribución, puede acarrear responsabilidades civiles o penales.

Información de contacto:

1. Fabricante – GUANGDONG MIDEA KITCHEN APPLIANCES MANUFACTURING CO., LTD, NO.6, YONG AN ROAD, BEIJIAO, SHUNDE, FOSHAN, GUANGDONG, CHINA.
2. Información de certificación del producto disponible en el sitio web www.oursson.com.

Fabricado en China

Fecha de fabricación

Cada producto cuenta con un número de serie único en forma de cadena alfanumérica, duplicada en un código de barras que contiene la siguiente información: nombre del grupo de productos, fecha de fabricación, número de serie del producto.



El número de serie se encuentra en la parte posterior del producto, en el embalaje y en la tarjeta de garantía.

- 1 Las dos primeras letras corresponden al grupo de productos (microondas, MM/MD).
- 2 Los dos primeros dígitos corresponden al año de fabricación.
- 3 Los siguientes dos dígitos corresponden a la mes de fabricación.
- 4 Los últimos dos dígitos corresponden al número de serie del producto.



Para evitar malentendidos, recomendamos encarecidamente que lea con atención el manual de instrucciones y las obligaciones de la garantía. Compruebe que la tarjeta de garantía sea correcta. La tarjeta de garantía es válida únicamente si en ella se indica de forma clara y correcta los siguientes datos: modelo, número de serie, fecha de compra, sello, firma del comprador. El número de serie y el modelo del dispositivo deben coincidir con los que se indican en la tarjeta de garantía. Si estas condiciones no se cumplen o bien los datos especificados en la tarjeta de garantía están cambiados, la tarjeta de garantía queda invalidada.



INSTRUCTIONS DE SÉCURITÉ, Sch. A



Symbole de danger

Rappel à l'utilisateur sur la haute tension.



Symbole d'avertissement

Rappel à l'utilisateur sur la nécessité d'utiliser l'appareil exactement selon les instructions.

Lors de l'utilisation des appareils électriques, l'utilisateur doit prendre les précautions suivantes :

• Utilisez l'appareil conformément au manuel d'instructions suivant.

- Installez l'appareil sur une surface stable.
- Utilisez uniquement les produits inclus dans la boîte.
 - Pour vous protéger des risques d'électrocution, ne plongez pas le cordon dans de l'eau ou tout autre liquide. Si l'eau entre dans l'appareil pour une raison quelconque, veuillez contacter un centre de service autorisé (ASC).



• Pour l'alimentation, utilisez un réseau électrique avec des caractéristiques propres.

• N'utilisez pas l'appareil dans des zones où l'air peut contenir des vapeurs de substances inflammables.

- N'essayez jamais d'ouvrir l'appareil – cela pourrait causer un choc électrique, entraînant ainsi un dysfonctionnement de l'appareil et l'annulation de la garantie du fabricant. Pour la réparation et l'entretien, veuillez contacter uniquement les centres de service autorisés chargés de la réparation des produits de marque OURSSON.



• Lorsqu'il est déplacé d'un endroit froid vers un endroit chaud et vice versa, déballez-le avant utilisation et patientez 1 à 2 heures sans le mettre en marche.

- Afin d'éviter les chocs électriques, ne plongez pas l'ensemble du produit ou les câbles dans de l'eau.



• Soyez particulièrement prudents lorsque vous l'utilisez à proximité d'enfants.



• Ne touchez aucune pièce chaude, cela pourrait causer des blessures.

• Le cordon d'alimentation a été conçu suffisamment court, pour éviter les risques de blessure.

• Ne laissez pas le cordon pendre sur le bord coupant de la table ou au contact des surfaces chaudes.

• Ne branchez pas cet appareil à un réseau électrique surchargé par d'autres appareils : cela pourrait endommager le fonctionnement de votre appareil.

• N'installez pas l'appareil à proximité de cuisinières et de fours électriques et à gaz.

• Après utilisation, assurez-vous de débrancher l'appareil du secteur.

• Protégez l'appareil contre les chocs, les chutes, les vibrations et autres impacts mécaniques.

• Assurez-vous de débrancher l'appareil du secteur avant d'effectuer le nettoyage ou le remplacement des accessoires.

• N'utilisez pas l'appareil à l'extérieur.

• L'utilisation de cet appareil est interdite aux personnes (notamment les enfants) dont les capacités physiques, sensorielles ou mentales sont réduites, ou n'ayant pas suffisamment d'expérience ou de connaissances. Ces personnes ne peuvent utiliser

FR



Symbole du feu

Rappelle aux utilisateurs à propos de températures élevées.

l'appareil que sous la supervision d'une personne responsable de leur sécurité, ou après avoir pris connaissance de la manière d'utiliser l'appareil en toute sécurité. Ne permettez pas aux enfants de jouer avec l'appareil.

- Cet appareil est conçu uniquement pour un usage domestique.
- Si le cordon d'alimentation est endommagé, il doit être remplacé par un expert du centre de service agréé (ASC) afin d'éviter tout danger.
- Utilisez uniquement les produits inclus dans la boîte.
- Lors du nettoyage de l'appareil, n'utilisez pas des agents abrasifs et des nettoyeurs organiques (alcool, essence, etc.). Lors du nettoyage de l'appareil, il est autorisé d'utiliser une petite quantité de détergent neutre.

RISQUE D'EXPOSITION À L'ÉNERGIE À MICRO-ONDES

- N'essayez pas d'utiliser le four à micro-ondes avec la porte ouverte. Cela pourrait conduire à une exposition dangereuse à l'énergie à micro-ondes. Il est très important de ne pas laisser les verrous de sécurité de la porte perturber ou interférer.
- Ne placez aucun objet entre la porte et la surface de la chambre intérieure du micro-ondes ; ne laissez pas la saleté et les résidus de détergents s'accumuler sur les surfaces du four à micro-ondes.
- Si vous ne le gardez pas propre, l'état de sa surface peut se détériorer et affecter ainsi la durée ou entraîner des situations dangereuses. De l'énergie à micro-ondes pourrait en résulter. Nettoyez le four micro-ondes en temps opportun et enlevez immédiatement tous les restes de nourriture. Gardez toujours la chambre de fonctionnement, les joints de porte, la porte et le limiteur d'ouverture de porte propres.



N'ouvrez pas le corps de l'appareil. Le four fonctionne sous haute tension.



Si la porte ou les joints de porte sont endommagés, le micro-ondes ne doit pas être utilisé jusqu'à ce qu'un spécialiste du centre de service résolve le problème.



Toutes les réparations et l'entretien de l'appareil, ainsi que le retrait des couvercles qui offrent une protection contre l'exposition du micro-ondes, doivent être effectués par un spécialiste qualifié.

- L'ampoule à l'intérieur du four ne peut être remplacée que par un spécialiste.

RISQUE D'INCENDIE

- Le four à micro-ondes est destiné uniquement au chauffage de la nourriture et des boissons. Le séchage des aliments ou des chiffons, le chauffage des chauffe-aliments, les sandales, les éponges les chiffons humides et autres objets pourraient causer un incendie.
- Retirez les objets métalliques (câbles, papier, etc.) des récipients en papier ou en plastique avant de les utiliser dans le micro-ondes.
- Si de la fumée sort du four micro-ondes, débranchez l'appareil et n'ouvrez pas la porte, pour éviter la propagation du feu.



Lorsque vous chauffez la nourriture dans les récipients en papier ou en plastique, surveillez le micro-ondes; un incendie pourrait se produire.

RISQUE DE BRÛLURE

- Il n'est pas permis d'y préparer des œufs dans les coquilles entières. Elles peuvent exploser même après que l'appareil ait cessé de fonctionner.
- Les boissons chauffées au micro-ondes peuvent bouillir, faites attention lorsque vous retirez les récipients du micro-ondes.
- **Après avoir réchauffer les biberons ou la nourriture pour bébé, vous devez agiter et vérifier la température avant de nourrir le bébé.**



- Les surfaces du micro-ondes chauffent lorsqu'il fonctionne. La température des surfaces peut être élevée.



Les liquides et d'autres produits ne doivent pas être chauffés dans des récipients fermés pour éviter l'explosion !

RECOMMANDATIONS

- Veuillez lire attentivement le manuel d'utilisation avant d'utiliser cet appareil. Conservez le manuel après lecture pour une utilisation ultérieure.
- Tous les schémas figurant dans ce manuel sont des représentations d'objets réels, qui peuvent être différentes des images réelles.



L'appareil est équipé d'un verrouillage de sécurité. Si la porte de l'appareil n'est pas verrouillée correctement, vous ne serez pas capable de le mettre en marche.



Le fonctionnement de cet appareil ne requiert pas l'usage de la force, car cela pourrait endommager l'appareil. Ce dommage serait alors la responsabilité de l'utilisateur.

ENSEMBLE DU PRODUIT, Sch. B

- ① Four à micro-ondes 1 pc.
- ② Plateau tournant en verre, 255 mm 1 pc.
- ③ Anneau de rouleau 1 pc.
- Manuel d'utilisation 1 pc.

ÉLÉMENTS DE CONCEPTION, Sch. B

- ① Boîtier de l'appareil
- ④ Support (Le mécanisme d'entraînement)
- ⑤ Panneau de commande
- ⑥ Loquet (mécanisme de verrouillage de la porte)
- ⑦ porte avec une fenêtre de visualisation
- ⑧ Source de rayonnement

INSTALLATION, Sch. A-1

- Lors de l'installation du micro-ondes, choisissez une surface plane, qui fournit assez d'espace pour la ventilation et l'ouverture de la porte de l'appareil.
- Un espace d'au moins 10 cm doit être prévu entre les panneaux latéraux et arrière du micro-ondes et des murs.
- La distance au-dessus du panneau supérieur du micro-ondes doit être d'au moins 15-20 cm.
- Ne retirez pas les supports du panneau inférieur du micro-ondes.
- **Ne retirez pas la plaque de mica gris de la chambre interne du micro-ondes. Elle protège le magnétron.**
- Toute obstruction à la ventilation du micro-ondes peut endommager l'appareil.
- Installez le micro-ondes le plus loin possible de la radio et de la télévision. Il pourrait affecter leur fonctionnement.
- Branchez le micro-ondes dans une prise de terre, Sch. A.
- Ouvrez la porte et installez l'anneau de rouleau et une plaque de plateau tournant, en associant la pince sur le plateau à un support au centre du four à micro-ondes. **Vérifiez que le plateau est installé correctement : il ne doit pas tourner librement.** Refermez la porte.
- **Votre micro-ondes est prêt à l'utilisation et en mode veille.**

UTILISATION

Panneau de commande, Sch. B-5

- ① Bouton de niveau de puissance
- ② Bouton Temps de cuisson

Avant la première utilisation, essayez le boîtier, la surface interne et l'anneau de rouleau avec un chiffon propre et sec. Lavez le plateau tournant en verre dans de l'eau chaude et avec un détergent à vaisselle.

MATÉRIELS AUTORISÉS À ÊTRE UTILISÉS AU MICRO-ONDES

Pour la cuisson ou de chauffage au micro-ondes, utilisez uniquement des ustensiles appropriés. Les plats conçus pour une utilisation dans les micro-ondes portent un symbole spécial. Si vous avez des doutes à propos du matériel qui peut être utilisé dans le micro-ondes, demandez au fabricant des plats, ou effectuez le test suivant :

1. Placez dans le four à micro-ondes un récipient qui convient aux micro-ondes, versez-y une tasse d'eau de 250 ml et placez un récipient de test vide.
2. Démarrez le four à micro-ondes à une température maximale pendant 1 minute.
3. Après qu'il se soit arrêté, vérifiez le récipient vide. S'il est chaud, **il n'est pas approprié pour les fours à micro-ondes.**

Papier aluminium	Juste pour la protection. Peut être utilisé pour le revêtement de fines tranches de viande ou de volaille pour éviter qu'elles collent. Une étincelle peut se produire si le papier est trop près des parois intérieures du four. Le papier peut être positionné à au moins 2,5 cm des parois.
Poterie	Veillez suivre les instructions du fabricant. N'utilisez pas de la vaisselle qui contient des garnitures décoratives métalliques, des fentes et des fissures.
Vaisselle	Veillez suivre les instructions du fabricant. N'utilisez pas de la vaisselle qui contient des garnitures décoratives métalliques, des fentes et des fissures.
Bocaux en verre	Retirez toujours le couvercle. Utilisez uniquement pour chauffer les aliments Beaucoup de bocaux en verre ne sont pas faits de verre thermorésistant et peuvent éclater.
Verrerie	Matériel fait de verre thermorésistant. Assurez-vous qu'il n'y a pas de garnitures métalliques. N'utilisez pas un matériel avec des fentes et des fissures.
Sachets de cuisson	Veillez suivre les instructions du fabricant. N'utilisez pas de câble métallique Faites des trous pour la vapeur.
Plats et coupelles en papier	Utilisez uniquement pour chauffer les aliments Ne laissez pas l'appareil sans surveillance lors de l'utilisation.
Serviettes en papier	Utilisez uniquement pour chauffer des aliments, pour éviter les éclaboussures ou comme un sachet pour la vapeur. . Ne laissez pas l'appareil sans surveillance lors de l'utilisation.
Parchemin	Utilisez uniquement pour chauffer des aliments, pour éviter les éclaboussures ou comme un sachet pour la vapeur.
Matériel en plastique	Veillez suivre les instructions du fabricant. Le matériel conçu pour une utilisation dans les micro-ondes porte un symbole spécial. Certains récipients en plastique se ramollissent lorsqu'ils sont utilisés dans les micro-ondes. Les sacs pour vapeur et les sacs en plastique hermétiquement fermés doivent être percés au préalable pour la vapeur.
Emballage en plastique	L'emballage en plastique peut être utilisé pour emballer les aliments et empêcher l'humidité de sortir lorsqu'ils sont chauffés. Évitez que l'emballage en plastique n'entre en contact avec les aliments.
Thermomètres	Veillez suivre les instructions du fabricant. Utilisez des thermomètres spéciaux pour mesurer la température de la viande, de la volaille et du poisson.
Papier paraffiné	Utilisez uniquement pour chauffer des aliments, pour éviter les éclaboussures et la rétention de la moisissure dans les aliments. Enveloppez sans serrer, laissant des trous pour la vapeur.

MATÉRIELS NON AUTORISÉS DANS LE MICRO-ONDES

Assiettes en aluminium	Peuvent provoquer des étincelles. Mettez la nourriture dans un bol recommandé pour une utilisation dans les fours à micro-ondes.
Papier carton pour aliments avec manches métalliques	
Plaques métalliques	
Sachets en papier	Pourraient s'enflammer.
Câbles métalliques	Des étincelles peuvent se produire provoquant ainsi un incendie dans le micro-ondes.
Savon	Peut fondre et contaminer l'appareil.
Bois	Sèche lorsqu'il est utilisé dans un four à micro-ondes, et peut se fissurer.

FONCTIONNEMENT

Cuisson en mode « micro-ondes » :

1. Tournez le bouton de niveau de puissance vers la gauche ou vers la droite pour choisir une valeur.
2. Tournez le bouton temps de cuisson vers la droite pour régler le temps de cuisson souhaité. **La cuisson démarre automatiquement.**
3. À la fin du temps de cuisson, un signal sonore se fait entendre, indiquant que la cuisson est terminée.
4. Pour éteindre le micro-ondes, il suffit de régler le bouton du temps de cuisson sur «0».



- Si vous n'utilisez pas le four à micro-ondes, réglez le bouton du temps de cuisson sur «0».
- N'utilisez jamais un appareil à micro-ondes sans plateau tournant.

Décongeler :

1. Réglez le bouton de niveau de puissance sur l'inscription .
2. Avec l'aide du Bouton de temps de cuisson, réglez le temps de dégivrage nécessaire. **Le dégivrage démarre automatiquement.**
3. Lorsque le dégivrage est terminé, un signal sonore se fait entendre.

REMARQUE ! Le niveau de puissance des micro-ondes en mode de dégivrage est de 33 %.



Le fonctionnement de l'appareil sans vaisselle mènera à une surcharge. **L'activation du mode micro-ondes avec un plat vide est interdite**, à l'exception d'un test à court terme de la convenance des plats.

NIVEAU DE PUISSANCE DE MICRO-ONDES CORRESPONDANT AUX DÉSIGNATIONS SUR LE PANNEAU DE COMMANDE

Type de niveau de puissance	Désignation sur le panneau de commande	Puissance du micro-ondes en %	Usage
Maximum	MAX	100%	<ul style="list-style-type: none"> Eau bouillante Cuisson des aliments émincés Cuisson des légumes et de la volaille Cuisson des petits morceaux de viande tendre
Élevé	2	77%	<ul style="list-style-type: none"> Cuisson des gros morceaux de viande et d'un poulet entier. Cuisson des champignons et des fruits de mer. Cuisson des plats contenant des œufs et du fromage.
Moyen	1	55%	<ul style="list-style-type: none"> Ragoût de volaille. Cuisson du poisson. Cuisson des plats aux œufs. Préparation de la crème anglaise. Cuisson de la soupe et de différentes céréales.
Faible/dégivrage		33%	<ul style="list-style-type: none"> Dégivrage de différents produits. Fondu de chocolat et de beurre. Ragoût de viande dure.
Minimal	MIN	17%	<ul style="list-style-type: none"> Ramollissement du fromage. Ramollissement de la crème glacée.



Pop-corn dans le micro-ondes : Ne réglez jamais une température trop élevée, max - 600 W. Placez le sac à Pop-corn sur le plateau tournant en verre. Le verre pourrait se fissurer en cas de surcharge.



Lorsque vous chauffez un liquide, placez-y toujours une cuillère. Grâce à cela, l'ébullition sera rapide, Sch. A-2

PROBLÈMES ÉVENTUELS ET SOLUTIONS

Problèmes éventuels	Solutions
Le micro-ondes ne fonctionne pas	<ul style="list-style-type: none"> La porte n'est pas correctement fermée. Le cordon d'alimentation n'est pas correctement branché. Il n'y a pas de tension dans la prise. Le mode n'est pas réglé de manière appropriée.
Condensation sur la grille du gril et les parois du micro-ondes.	<ul style="list-style-type: none"> Lors de la cuisson des aliments contenant de l'eau, la vapeur qui se dégage en partie du micro-ondes se forme et s'installe comme un condensat sur la grille du gril et les parois du micro-ondes.
Étincelle à l'intérieur du micro-ondes.	<ul style="list-style-type: none"> Lors de la cuisson en mode « micro-ondes », ne mettez pas le micro-ondes en marche sans y placer les produits au préalable. Retirez l'emballage qui contient les parties métalliques N'utilisez pas de vaisselles contenant des garnitures métalliques décoratives.
Les aliments ne sont pas assez chauffés.	<ul style="list-style-type: none"> Vous avez choisi un mode micro-ondes incorrect. Les aliments congelés n'ont pas été décongelés avant la cuisson.
Les aliments brûlent.	<ul style="list-style-type: none"> Vous avez choisi un mode micro-ondes incorrect.
Les aliments chauffent de façon inégale.	<ul style="list-style-type: none"> Lors de la cuisson, arrêtez le programme à plusieurs reprises et mélangez la nourriture. Les produits qui sont coupés à la même taille chauffent plus uniformément. Ne tournez pas le plateau tournant en verre.

NETTOYAGE ET ENTRETIEN



Avant le nettoyage, débranchez le micro-ondes.

Nettoyez l'intérieur et l'extérieur de l'appareil avec un chiffon doux et humide et des détergents doux. Puis essuyez avec un chiffon propre.

Zone de nettoyage	Remarque
Panneau avant	Eau chaude savonneuse. Nettoyez avec un chiffon doux, puis essuyez. N'utilisez pas de grattoirs.
Indentations au fond de la chambre opérationnelle	Chiffon humide. L'eau ne doit pas entrer dans l'appareil à travers l'entraînement du plateau tournant.
Plateau tournant en verre et anneau de rouleau	Eau chaude savonneuse. Assurez-vous que le plateau est bien verrouillé.
Porte en verre	Détergent pour nettoyage du verre. Nettoyez avec un chiffon doux. N'utilisez pas de grattoirs.
Joint	Eau chaude savonneuse. Nettoyez avec un chiffon doux. Ne frottez pas ! N'utilisez pas de grattoirs.

TESTEZ LES PLATS SELON LA NORME EN 60705

Avec ces plats, les autorités vérifient la qualité et le bon fonctionnement du four à micro-ondes.

Selon la norme EN 60705, IEC 60705 ou DIN 44547, EN 60350 (2009)

Préparation et dégivrage au micro-ondes

Préparation du micro-ondes		
Plat	Puissance du micro-ondes (Watts) temps de cuisson (min)	Remarques
Omelette, 750 g.	360 W, 12-17 min + 90 W, 20-25 min	Placez le moule en pyrex de 20x25 cm sur un support tournant
Bisquit	600 W, 8-10 min	Placez le moule en pyrex de 22 cm sur un support tournant
Pain de viande	600 W, 20-25 min	Placez le moule en pyrex sur un support tournant
Dégivrer aux micro-ondes		
Plat	Puissance du micro-ondes (Watts) temps de cuisson (min)	Remarques
Viande	180 W, 7 min + 90 W, 10-15 min	Placez le moule en pyrex de 22 cm sur un support tournant
Dégivrer aux micro-ondes		
Plat	Puissance du micro-ondes (Watts) temps de cuisson (min)	Remarques
Casserole de pommes de terre	Gril + 360 W, 35-40 min	Placez le moule en pyrex de 22 cm sur un support tournant

Spécifications	
Modèle	MM2009
Consommation d'énergie, W	max 1050
Tension nominale	220-240 V~ ; 50 Hz
Fréquence du magnétron	2450 MHz
Sortie d'alimentation du micro-ondes, W	700
Capacité de la chambre interne, L	20
Diamètre du plateau tournant en verre, mm	255
Classe de protection contre les chocs électriques	I
Température de stockage et de transport	-25°C à + 35°C
Température de fonctionnement	+5°C à +35°C
Conditions d'humidité	15-75% sans condens
Dimensions (lxLxH), mm	440 x 355 x 259
Poids, kg	10,7

***Les produits doivent être stockés dans des entrepôts secs et aérés à des températures inférieures à 25°C.**

CERTIFICATION DE L'APPAREIL

Pour plus d'informations sur la certification du produit, allez à l'adresse <http://www.oursson.com> ou demandez une copie au vendeur.



Seul un spécialiste qualifié d'un centre de service doit effectuer la réparation.

ENTRETIEN

La société OURSSON vous témoigne sa profonde gratitude pour avoir choisi ses produits. Nous avons fait tout notre possible pour que ce produit vous satisfasse et que sa qualité soit conforme aux normes mondiales les plus exigeantes. Pour tout besoin d'entretien de votre produit de marque OURSSON, veuillez contacter l'un de nos centres de service agréés (ci-après dénommés ASC). Une liste complète de nos ASC avec leurs adresses respectives est disponible sur le site Web www.oursson.com.

Obligations de garantie:

1. Les obligations de garantie, fournies par ASC, s'appliquent exclusivement aux modèles conçus par dans le cadre de la production, de l'achat et de la vente dans le pays où le service de garantie est fourni, acheté dans ce pays, certifié conformément aux normes de ce pays et portant les marques officielles de la conformité.
2. Les obligations de garantie s'appliquent dans le cadre de la loi relative à la protection des droits du consommateur et sont régulées par les lois en vigueur dans le pays dans lequel elles sont définies. Elles s'appliquent uniquement lorsque le produit est utilisé exclusivement à des fins personnelles, au sein de la famille et de la maison. Les obligations de garantie ne s'appliquent pas à l'utilisation des produits à des fins commerciales ou dans le cadre de l'acquisition de biens qui seront utilisés par des entreprises, des institutions et des organisations.
3. Le fabricant définit les conditions d'utilisation et les périodes de garantie suivantes de ses produits :

Nom du produit	Cycle de vie, mois	Période de garantie, mois
Fours à micro-ondes machines à pain, plaques à induction Multi-cuiseurs, processeurs de cuisine, bouilloires électriques, grills électriques, mixeurs à main, batteuses à main, broyeurs de viande, mixeurs, grille-pains, cocottes minute, toaster, presse-fruits, marmites à vapeur, cafetière, hachoirs, congélateurs, réfrigérateurs, cafetières automatiques, yaourt/fermenteur Balances de cuisine	60	24

4. Les obligations de garantie ne s'appliquent pas aux produits suivants, si leur remplacement est pris en charge et effectué si des produits qui ne sont pas fournis par l'entreprise sont utilisés :
 - les batteries ;
 - les boîtiers, les courroies, les cordons destinés au transport des accessoires de montage, les outils, la documentation fournie avec l'appareil.
5. La garantie ne couvre pas les défauts causés résultant du non-respect des règles d'utilisation, de stockage ou

de transport des marchandises, toute action réalisée par un tiers ou un cas de force majeure, y compris mais s'en s'y limiter, les cas suivants :

- Lorsque le défaut résulte d'une négligence, d'une utilisation de l'appareil à d'autres fins, d'une violation des conditions et règles d'utilisation définies au préalable dans le manuel d'instructions, incluant l'exposition à des températures élevées et faibles ou à un niveau élevé d'humidité ou de poussière, l'ouverture de l'appareil par soi-même et ou après une tentative de réparation par soi-même, le non-respect des normes d'état concernant les secteurs, la présence de liquides, d'insectes, d'autres corps étrangers, de substances dans l'appareil, ainsi que de l'utilisation prolongée de l'appareil dans des modes de fonctionnement extrêmes.
 - Lorsque le défaut de l'appareil résulte de tentatives non autorisées de tester l'appareil ou de toute modification de sa constitution ou des logiciels, y compris toute réparation et maintenance dans des centres de service non autorisés.
 - Lorsque le défaut de l'appareil résulte de l'utilisation d'équipements, d'accessoires, de pièces de rechange et de batteries non conformes et ou de mauvaise qualité.
 - Lorsque le défaut de l'appareil est associé à son utilisation avec un équipement supplémentaire (accessoires), différent de l'équipement supplémentaire recommandé pour toute utilisation avec cet appareil. Le fabricant n'est en aucun cas responsable de la qualité de l'équipement supplémentaire (accessoires) fabriqué par un tiers, de la qualité de ses appareils utilisés avec ce type d'équipement, ainsi que de la qualité du fonctionnement de l'équipement supplémentaire avec des appareils d'autres fabricants.
6. Les défauts de l'appareil détectés au cours de sa durée de vie sont réparés par les centres de service agréés (ASC). Pendant la période de garantie, la réparation des défauts est gratuite sur présentation de l'original du certificat de garantie et des documents qui attestent de l'objet et de la date du contrat d'achat. En l'absence de tels documents, la période de garantie est estimée à partir de la date de fabrication des marchandises. Veuillez noter :
 - Les procédures de configuration et d'installation (montage, raccordement, etc.) de l'appareil décrites dans le manuel joint ne rentrent pas dans la garantie; celles-ci peuvent être effectuées par l'utilisateur et par des spécialistes de la plupart des centres de service agréés à un coût.
 - Tous les travaux de maintenance des appareils (nettoyage et lubrification des pièces amovibles, remplacement des pièces consommables et d'alimentation, etc.) sont rémunérés.
 7. Le fabricant n'est pas responsable de tout dommage causé directement ou indirectement par ses appareils sur les personnes, les animaux, la propriété, si ce dommage résulte du non-respect des règles et conditions d'utilisation, de stockage, de transport ou d'installation de l'appareil, et de toute action intentionnelle ou de négligence menée par l'utilisateur ou des tiers.
 8. Le fabricant n'est en aucun cas responsable de toute

perte ou de tout dommage spécifique, accidentel, indirect ou conséquent, y compris mais sans s'y limiter : les pertes de profits, les dommages causés par des interruptions d'activités commerciales, industrielles ou autres, résultant de l'utilisation ou de la mauvaise utilisation de l'appareil.

- En raison des améliorations continues apportées à l'appareil, le design et les spécifications techniques sont soumis à des modifications, sans aucune notification préalable de la part du fabricant.

Utilisation du produit conformément aux normes d'utilisation (durée de vie) :

- La durée de vie de cet appareil définie s'applique uniquement lorsque l'appareil est utilisé exclusivement pour des besoins personnels, de la famille ou de la maison, ainsi que lorsque l'utilisateur respecte les consignes d'utilisation, de stockage et de transport des produits. Lorsque l'appareil est utilisé avec soin et conformément aux normes d'utilisation, la durée de vie réelle pourrait excéder la durée de vie définie.
- À la fin de la durée de vie de l'appareil, veuillez contacter un centre de service agréé pour effectuer une maintenance de l'appareil à titre préventif et afin de déterminer si cet appareil est approprié pour une utilisation future. Toute maintenance à titre préventif effectuée sur l'appareil est également réalisée par d'autres centres de service et cela à un coût.
- Le fabricant ne recommande pas l'utilisation de cet appareil après la fin de sa durée de vie, sans la réalisation de la maintenance à titre préventif par le centre de service agréé, car l'appareil pourrait constituer un danger pour la vie, la santé ou les possessions de l'utilisateur.

Recyclage et mise au rebut de l'appareil

Cet appareil a été identifié conformément à la Directive européenne 2002/96/EG relative aux déchets d'équipements électriques et électroniques – DEEE.

Une fois la durée de vie écoulée, évitez de jeter l'appareil avec les autres ordures ménagères. Déposez-le plutôt dans une déchetterie recyclant des équipements électriques et électroniques pour un traitement approprié et une mise au rebut conforme aux lois fédérales et locales en vigueur. En mettant cet appareil au rebut de façon correcte, vous participez à la conservation des ressources naturelles et à la prévention de la destruction de l'environnement et de la santé humaine.

Pour de plus amples informations sur la déchetterie et le recyclage de cet appareil, veuillez contacter les autorités locales ou l'entreprise afin d'obtenir les règles de mise au rebut des ordures ménagères.



Date de fabrication

Chaque produit est doté d'un numéro de série unique au format alphanumérique et d'un code-barres qui comporte les informations suivantes : le nom du groupe de produit, la date de fabrication et le numéro de série du produit.



Le numéro de série se trouve à l'arrière du produit, sur l'emballage. Il figure également sur la carte de garantie.

- Les deux premières lettres correspondent au groupe du produit (Micro-ondes – MM/MD).
- Les deux premiers chiffres correspondent à l'année de fabrication.
- Les deux chiffres suivants correspondent à la mois de fabrication.
- Les deux derniers chiffres correspondent au numéro de série de l'appareil.

Pour éviter tout malentendu, nous vous recommandons vivement de lire attentivement le manuel d'instructions et les obligations de garantie. Assurez-vous de l'exactitude de votre carte de garantie. La carte de garantie est uniquement valable lorsque les éléments suivants sont corrects et clairement spécifiés: le modèle, le numéro de série, la date d'achat, les timbres clairs et la signature de l'acheteur. Le numéro de série et le modèle de l'appareil doivent être identiques à ceux indiqués sur la carte de garantie. Si ces conditions ne sont pas remplies ou si les données spécifiées sur la carte de garantie ont été modifiées, alors la carte de garantie n'est pas valable.



oursson

Pour toutes questions ou tous problèmes avec les appareils OURSSON, veuillez nous contacter par courriel à l'adresse:

support@oursson.com

Le présent manuel est protégé par la loi sur la propriété intellectuelle internationale et de l'UE. Toute utilisation non autorisée de ce manuel d'instructions, y compris toute copie, impression et publication, sans s'y limiter, implique, pour le coupable, l'application des régimes de responsabilité civile et criminelle.

Contact:

- Fabricant - GUANGDONG MIDEA KITCHEN APPLIANCES MANUFACTURING CO., LTD, NO.6, YONG AN ROAD, BEIJIAO, SHUNDE, FOSHAN, GUANGDONG, CHINA.
- Les informations concernant la certification du produit sont disponibles sur le site Web www.oursson.com.

Fabriqué en Chine



ISTRUZIONI DI SICUREZZA, Fig. A



Simbolo di pericolo

Un promemoria per l'utente relativo all'alta tensione.



Simbolo di allarme

Un promemoria per l'utente sulla necessità di operare esattamente secondo le istruzioni.



Simbolo per il rischio di ustioni

Promemoria per utenti di alte temperature.

Quando si utilizzano elettrodomestici, adottare le seguenti precauzioni:

- Utilizzare il dispositivo come indicato nel seguente manuale di istruzioni.

- Installare il dispositivo su una superficie stabile.
- Utilizzare solo gli strumenti inclusi nel set di prodotti.
 - Non immergere il cavo in acqua o in altri liquidi, per evitare il rischio di scossa elettrica. Se per qualsiasi ragione dovesse entrare dell'acqua all'interno dell'unità, contattare un centro di assistenza autorizzato (ASC).



- Per l'alimentazione utilizzare solo una rete elettrica con le caratteristiche adeguate.

- Non utilizzare il dispositivo in aree in cui l'aria può contenere vapori di sostanze infiammabili.

- Non tentare mai di aprire il dispositivo autonomamente, ciò potrebbe causare una scossa elettrica e quindi un malfunzionamento del prodotto e invalidare la garanzia del produttore. Per riparazioni e manutenzione, contattare solo i centri di assistenza OURSSON autorizzati alla riparazione dei prodotti.

- Quando si sposta l'apparecchio da un luogo freddo ad uno caldo e viceversa, disimballarlo prima dell'uso e attendere 1-2 ore prima dell'accensione.



- Per evitare scosse elettriche, non immergere l'intero prodotto o i cavi in acqua.

- Prestare particolare attenzione e cautela quando si utilizza il dispositivo vicino a bambini.



- Non toccare parti calde, poiché potrebbero causare lesioni.

- Il cavo di alimentazione è fabbricato appositamente relativamente corto per evitare il rischio di lesioni.

- Evitare che il cavo penda su bordi affilati del tavolo o che venga a contatto con superfici calde.

- Non collegare questo dispositivo a una rete già sovraccarica con altri apparecchi: ciò può causare un malfunzionamento dell'apparecchio.

- Non installare il dispositivo vicino a fornelli elettrici e a gas e a forni.

- Dopo l'uso, accertarsi di scollegare il dispositivo dalla rete di alimentazione.

- Proteggere il dispositivo da urti, cadute, vibrazioni e altri danni meccanici.

- Accertarsi di disconnettere il dispositivo dalla rete elettrica prima di effettuare la pulizia o di cambiare gli accessori.

- Non utilizzare il dispositivo all'esterno.

- Questo apparecchio non è ideato per l'uso da parte di persone (bambini inclusi) con capacità fisiche, sensoriali o mentali ridotte o carenti di esperienza e conoscenze relative ad esso. Queste persone possono utilizzare il dispositivo solo sotto la supervisione della persona responsabile della loro sicurezza o

dopo essere state istruite sull'uso sicuro del dispositivo. Non consentire ai bambini di giocare con il prodotto.

- Questo prodotto è ideato esclusivamente per uso domestico.
- Se il cavo di alimentazione è danneggiato, deve essere sostituito da uno specialista del centro di assistenza autorizzato (ASC) per evitare pericoli.
- Utilizzare solo gli strumenti inclusi nel set di prodotti.
- Durante la pulizia dell'apparecchio non utilizzare detergenti abrasivi e biologici (alcol, benzina, ecc.). Durante la pulizia del dispositivo utilizzare solo una piccola quantità di detergente neutro.

PERICOLO DI ESPOSIZIONE ALL'ENERGIA DELLE MICROONDE

- Non provare ad utilizzare il forno a microonde con lo sportello aperto; ciò può causare una pericolosa esposizione all'energia a microonde. È molto importante non rompere né interferire sugli interblocchi di sicurezza dello sportello.
- Non collocare oggetti tra lo sportello e la superficie della camera interna del microonde, non consentire allo sporco o a residui di detergenti di accumularsi sulle superfici del forno a microonde.
- Se non si tiene pulito il microonde, lo stato della sua superficie può deteriorarsi e influire sulla durata del forno a microonde o causare situazioni pericolose. Si può verificare una fuoriuscita dell'energia delle microonde. Pulire il microonde tempestivamente e rimuovere immediatamente tutti i residui di cibo. Tenere sempre puliti la camera di lavoro, le guarnizioni dello sportello e il limitatore di apertura dello sportello.



Non aprire il corpo del dispositivo. Il forno funziona in alta tensione.



Se lo sportello o le guarnizioni dello sportello sono danneggiati, il microonde non deve essere utilizzato finché uno specialista del centro assistenza non risolve il problema.



Tutte le riparazioni e la manutenzione del dispositivo, associate alla rimozione delle coperture che forniscono protezione dall'esposizione al microonde, devono essere eseguite da uno specialista qualificato.

- La lampadina all'interno del forno può essere sostituita solo da uno specialista.

PERICOLO D'INCENDIO

- Il microonde è pensato solo per riscaldare cibo e bevande. L'essiccamento di cibo o l'asciugatura di indumenti, il riscaldamento di scaldabiberon, slip, spugne, panni umidi e altri oggetti simili può causare un incendio.
- Rimuovere gli oggetti di metallo (cavi, pellicole, ecc.) dai contenitori di carta o plastica prima di utilizzarli nel microonde.
- Se dal microonde fuoriesce del fumo, scollegare il dispositivo e non aprire lo sportello del microonde per evitare il dilagare dell'incendio.



Quando si riscalda il cibo in contenitori di carta o plastica, controllare il microonde, si potrebbe verificare un incendio.

PERICOLO DI USTIONI

- Non è consentito preparare uova con il guscio, potrebbero esplodere anche dopo che il dispositivo ha smesso di funzionare.
- Le bevande riscaldate nel microonde possono bollire, prestare attenzione quando si rimuovono i contenitori dal microonde.
- **Dopo aver riscaldato i biberon o il cibo per neonati, scuoterli e controllare la temperatura prima di darli ai bambini.**



Le superfici del microonde sono calde quando il dispositivo è in funzione. La temperatura delle superfici può essere elevata.



Liquidi e altri prodotti non devono essere riscaldati in contenitori chiusi per evitare l'esplosione!

RACCOMANDAZIONI

- Leggere il manuale di istruzioni prima di utilizzare il dispositivo. Conservare il manuale dopo la lettura, per utilizzo futuro.
- Tutte le illustrazioni contenute nel presente manuale sono rappresentazioni schematiche di oggetti reali e possono differire dalle immagini effettive.



Il dispositivo è dotato di un blocco di sicurezza. Se lo sportello del dispositivo non si blocca correttamente, non sarà possibile accendere il dispositivo.



Non forzare in alcun caso il dispositivo, ciò potrebbe arrecare danni al prodotto, a causa di un errore dell'utente.

SET DI PRODOTTI, Fig. B

- 1 Forno a microonde 1 pz.
 - 2 Piatto girevole in vetro, 255 mm 1 pz.
 - 3 Anello rullo 1 pz.
- Manuale di istruzioni 1 pz.

ELEMENTI DI DESIGN, Fig. B

- 1 Corpo del dispositivo

- 4 Supporto (Sistema di trasmissione)
- 5 Pannello di controllo
- 6 Latch (meccanismo di blocco della porta)
- 7 Porta con una finestra di visualizzazione
- 8 Fonte di radiazioni

INSTALLAZIONE, Fig. A-1

- Quando si installa il microonde, scegliere una superficie piana che fornisca spazio sufficiente per la ventilazione del microonde e l'apertura dello sportello del microonde.
- Lo spazio minimo tra i pannelli laterali e quello posteriore del microonde e le pareti deve essere di almeno 10 cm.
- La distanza sopra il pannello superiore del microonde deve essere di almeno 15-20 cm.
- Non rimuovere i piedini dal pannello inferiore del microonde.
- **Non rimuovere la piastra grigia dalla camera interna del microonde, poiché questa protegge il magnetron.**
- Bloccare la ventilazione del microonde può danneggiare il dispositivo.
- Installare il microonde quanto più distante possibile da radio e televisioni. Il microonde può influire sulle loro prestazioni.
- Collegare il microonde in una presa con messa a terra, Fig A.
- Aprire lo sportello e installare l'anello del rullo e un piatto girevole, combinando il morsetto sul piatto con un supporto al centro del microonde. **Verificare se il piatto girevole è installato saldamente: non deve poter girare liberamente.** Chiudere lo sportello.
- **Il microonde è pronto per il funzionamento e si trova in modalità standby.**

UTILIZZO

Pannello di controllo, Fig. B-5

- 1 Manopola livello di potenza
- 2 Manopola tempo di cottura

Prima dell'uso, pulire il corpo, la superficie interna e l'anello del rullo con un panno asciutto pulito. Lavare il piatto girevole in vetro in **acqua calda** con un detergente per stoviglie.

MATERIALI CHE POSSONO ESSERE UTILIZZATI NEL MICROONDE

Per la cottura o il riscaldamento nel microonde, utilizzare solo pentole adatte ad esso. I piatti progettati per l'uso nei microonde sono dotati di un simbolo speciale. In caso di dubbi sulla possibilità d'uso delle pentole nel microonde, chiedere al produttore delle pentole o eseguire un test:

1. Collocare nel microonde un contenitore adatto al microonde e riempirlo con un bicchiere da 250 ml di acqua e posizionare un contenitore di prova vuoto.
2. Accendere il microonde ad una temperatura massima per 1 minuto.
3. Dopo l'arresto, verificare il contenitore vuoto, se è caldo allora **non è adatto all'uso nel microonde.**

Foglio di alluminio	Solo per protezione. Può essere utilizzato per rivestire fette sottili di carne o pollo per evitare l'adesione. Se il foglio è troppo vicino alle pareti interne del forno si può verificare un arco elettrico. Il foglio deve essere posizionato almeno a 2,5 cm dalle pareti.
Ceramica	Seguire le istruzioni del produttore. Non utilizzare piatti che contengono finiture decorative in metallo, fessure e crepe.
Stoviglie	Seguire le istruzioni del produttore. Non utilizzare piatti che contengono finiture decorative in metallo, fessure e crepe.
Barattoli di vetro	Rimuovere sempre il coperchio. Utilizzare solo per riscaldare il cibo. Molti barattoli di vetro non sono fatti di vetro resistente al calore e possono scoppiare.
Materiali in vetro	Oggetti realizzati con un vetro resistente al calore. Accertarsi che non ci siano finiture in metallo. Non utilizzare materiale con fessure e crepe.
Sacchetti da forno	Seguire le istruzioni del produttore. Non utilizzare cavi in metallo. Realizzare fori per il vapore.
Piatti e bicchieri di carta	Utilizzare solo per riscaldare il cibo. Non lasciare il dispositivo senza supervisione durante la cottura.
Tovaglioli di carta	Utilizzare solo per riscaldare il cibo per evitare gli schizzi o come pacchetto per la cottura a vapore. Non lasciare il dispositivo senza supervisione durante la cottura.
Cartapeccora	Utilizzare solo per riscaldare il cibo per evitare gli schizzi o come pacchetto per la cottura a vapore.
Materiali in plastica	Seguire le istruzioni del produttore. I materiali progettati per l'uso nei microonde sono dotati di un simbolo speciale. Alcuni contenitori di plastica si ammorbidiscono quando vengono utilizzati nel microonde. I sacchetti per la cottura a vapore e i sacchetti di plastica chiusi saldamente devono essere perforati per il vapore.
Imballaggi in plastica	Gli imballaggi in plastica possono essere utilizzati per avvolgere il cibo ed evitare la fuoriuscita dell'umidità durante il riscaldamento. Non far entrare in contatto l'imballaggio in plastica a diretto contatto con il cibo.
Termometri	Seguire le istruzioni del produttore. Utilizzare termometri speciali per misurare la temperatura della carne, del pollame e del pesce.
Carta cerata	Utilizzare solo per riscaldare il cibo per evitare gli schizzi e mantenere l'umidità nel cibo. Avvolgere in modo non aderente, lasciando dei fori per il vapore.

MATERIALI CHE NON POSSONO ESSERE UTILIZZATI NEL MICROONDE

Pentole di alluminio	Possono causare archi elettrici. Collocare il cibo in una ciotola sicura per l'uso nei forni a microonde.
Cartone alimentare con manici in metallo	
Piatti di metallo	
Buste di carta	Potrebbero prendere fuoco.
Cavi di metallo	Si possono verificare archi elettrici che possono causare un incendio nel microonde.
Sapone	Può fondersi e causare una contaminazione del microonde.
Legno	Si essicca quando viene utilizzato nel microonde, può rompersi.

FUNZIONAMENTO

Preparazione in modalità «microonde»:

1. Ruotare la manopola del livello di potenza a sinistra o a destra per scegliere il valore.
2. Ruotare in senso orario la manopola di tempo di cottura per impostare il tempo di cottura desiderato. **La preparazione inizia automaticamente.**
3. Al termine della cottura si udirà un segnale acustico, la cottura è completa.
4. Per spegnere il microonde, basta impostare la manopola del tempo di cottura su «0».



- Se non si usa il microonde, la manopola di tempo di cottura deve essere impostata su «0».
- Non utilizzare mai il dispositivo microonde senza il piatto girevole.

Scongelamento:

1. Impostare la manopola livello di potenza sul simbolo .
2. Con l'aiuto della manopola di tempo di cottura impostare il tempo necessario per lo scongelamento. **Lo scongelamento inizia automaticamente.**
3. Al termine dello scongelamento si udirà un segnale acustico.

NOTA! Il livello di potenza del microonde in modalità di scongelamento è al 33%.



Il funzionamento del dispositivo senza piatti causa un sovraccarico. **È vietato attivare la modalità microonde con un piatto vuoto.** Fa eccezione un test a breve termine per verificare l'adeguatezza dei piatti.

LIVELLO DI POTENZA DEL MICROONDE CORRISPONDENTE ALLE INDICAZIONI SUL PANNELLO DI CONTROLLO

Tipo livello di potenza	Indicazione sul pannello di controllo	Potenza microonde in %	Uso
Massimo	MAX	100%	<ul style="list-style-type: none"> • Acqua in ebollizione. • Cottura macinato. • Cottura verdura e pollame. • Cottura piccoli pezzi di carne tenera.
Alto	2	77%	<ul style="list-style-type: none"> • Cottura grandi pezzi di carne e un pollo intero. • Cottura funghi e frutti di mare. • Cottura piatti che contengono uova e formaggio.
Centro	1	55%	<ul style="list-style-type: none"> • Stufato pollame. • Cottura pesce. • Cottura piatti a base di uova. • Preparazione crema pasticcera. • Cottura zuppe e cereali vari.
Basso/ Scongellamento		33%	<ul style="list-style-type: none"> • Scongellamento prodotti vari. • Scioglimento cioccolata e burro. • Stufato di carne dura.
Minimo	MIN	17%	<ul style="list-style-type: none"> • Ammorbidimento formaggio. • Ammorbidimento gelato.



Popcorn nel microonde: Non impostare mai la temperatura troppo alta, max. 600 W. Il sacchetto di popcorn deve essere posizionato sul piatto girevole di vetro. A causa del sovraccarico il vetro potrebbe rompersi.



Quando si riscalda un liquido, posizionare sempre un cucchiaino su di esso. In questo modo, la bollitura sarà più veloce, fig. A-2

POSSIBILI PROBLEMI E SOLUZIONI

Possibili problemi	Soluzioni
Il microonde non funziona	<ul style="list-style-type: none"> • Lo sportello non è ben chiuso. • Il cavo di alimentazione non è inserito. • Nessuna tensione nella presa. • La modalità impostata è errata.
Condensa sulla grata della griglia e sulle pareti del microonde.	<ul style="list-style-type: none"> • Quando si cucinano cibi che contengono acqua, si forma del vapore, il quale in parte fuoriesce dal microonde e in parte si condensa sulla grata della griglia e sulle pareti del microonde.
Scintilla all'interno del microonde.	<ul style="list-style-type: none"> • Quando si cucina in modalità "Microonde", non accendere il microonde senza aver prima inserito i prodotti. • Rimuovere l'imballaggio che contiene parti metalliche. • Non utilizzare piatti che contengono finiture decorative in metallo.
I prodotti non si riscaldano a sufficienza.	<ul style="list-style-type: none"> • Si è selezionata una modalità di microonde errata. • I prodotti congelati non si sono scongelati prima della cottura.
I prodotti si bruciano.	<ul style="list-style-type: none"> • Si è selezionata una modalità di microonde errata.
Il cibo si riscalda in modo non uniforme.	<ul style="list-style-type: none"> • Durante la cottura sospendere il programma più volte e mescolare il cibo. • I prodotti tagliati nella stessa dimensione si riscaldano in modo uniforme. • Non ruotare il piatto girevole di vetro.

PULIZIA E MANUTENZIONE



Prima della pulizia, scollegare il microonde.

Pulire il dispositivo all'interno e all'esterno con un panno morbido e umido e detersivi delicati. Asciugarlo con un panno pulito.

Zona di pulizia	Nota
Pannello anteriore	Acqua calda con sapone. Pulire con un panno morbido, quindi asciugare. Non utilizzare raschietti.
Dentellature sul fondo della camera operativa	Panno umido. L'acqua non deve entrare nel dispositivo tramite la trasmissione girevole.
Piatto girevole di vetro e anello del rullo	Acqua calda con sapone. Accertarsi che il piatto girevole sia bloccato correttamente.
Sportello di vetro	Detergente di pulizia del vetro. Pulire con un panno morbido. Non utilizzare raschietti.
Guarnizione	Acqua calda con sapone. Pulire con un panno morbido. Non strofinare! Non utilizzare raschietti.

TESTARE I PIATTI SECONDO LA NORMA EN 60705

Le autorità controllano la quantità e il corretto funzionamento del forno a microonde con questi piatti. Secondo le norme EN 60705, IEC 60705 o DIN 44547, EN 60350 (2009)

Preparare e scongelare con il microonde

Preparazione microonde		
Piatto	Potenza microonde (Watt) tempo di cottura (min)	Note
Omelette, 750 g.	360 W, 12-17 min + 90 W, 20-25 min	Posizionare lo stampo in pyrex 20x25 cm sul supporto rotante
Biscotti	600 W, 8-10 min	Posizionare lo stampo in pyrex 22 cm sul supporto rotante
Polpette	600 W, 20-25 min	Posizionare lo stampo in pyrex sul supporto rotante

Scongellare con il microonde		
Piatto	Potenza microonde (Watt) tempo di cottura (min)	Note
Carne	180 W, 7 min + 90 W, 10-15 min	Posizionare lo stampo in pyrex 22 cm sul supporto rotante

Scongellare con il microonde		
Piatto	Potenza microonde (Watt) tempo di cottura (min)	Note

Specifiche tecniche	
Modello	MM2009
Consumo elettrico, W	max 1050
Tensione nominale	220-240 V~ ; 50 Hz
Frequenza magnetron	2450 MHz
Potenza microonde, W	700
Capacità camera interna, L	20
Diametro piatto girevole di vetro, mm	255
Classe protezione contro le scosse elettriche	I
Temperatura di conservazione e trasporto	da -25°C a 35°C
Temperatura d'esercizio da	da +5°C a +35 °C
Requisiti di umidità	15-75% senza condensa
Dimensioni (PxLxA), mm	440 × 355 × 259
Peso, kg	10,7

***I prodotti devono essere conservati in ambienti asciutti, ventilati e con temperature inferiori a 25°C.**

CERTIFICAZIONE DEI PRODOTTI

Per informazioni sulla certificazione del prodotto, vedere <http://www.oursson.com> o chiedere una copia al rivenditore.



Le operazioni di riparazione possono essere eseguite esclusivamente da uno specialista qualificato del centro assistenza.

ASSISTENZA

OURSSON si congratula per la scelta dei nostri prodotti. Abbiamo fatto il possibile affinché questi prodotti possano rispondere alle vostre esigenze e affinché la qualità corrisponda ai migliori standard mondiali. Se il vostro prodotto di marca OURSSON necessita di manutenzione, vi preghiamo di contattare uno dei centri di assistenza autorizzati (di seguito ASC). Sul sito web www.oursson.com è presente un elenco completo di ASC, con il rispettivo indirizzo.

Obblighi di garanzia:

1. Gli obblighi di garanzia, in particolare del centro assistenza, si applicano solo ai modelli progettati per la produzione o la fornitura e la vendita nel Paese in cui è disponibile in servizio di garanzia, ai modelli acquistati in detto Paese, certificati per la conformità agli standard nazionali e dotati di marcatura ufficiale di conformità.
2. Gli obblighi di garanzia sono regolamentati dalla legge sulla tutela dei diritti del consumatore e dalle leggi del Paese in cui vengono forniti e solo quando il prodotto è utilizzato esclusivamente a fini personali familiari o domestici. Gli obblighi di garanzia non si applicano all'uso dei prodotti per fini commerciali o in relazione all'acquisizione di beni per soddisfare le esigenze di aziende, istituzioni e organizzazioni.
3. Fabbricante stabilisce i seguenti termini d'uso e periodi di garanzia per i propri prodotti:

Nome del prodotto	Termini d'uso, mesi	Periodo di garanzia, mesi
Forni a microonde macchine per il pane, piani cottura a induzione Fornelli multipli, robot da cucina, bollitori elettrici, griglie elettriche, miscelatori manuali, mixer manuali, tritacarne, miscelatori, tostapane, termos, tostapane, spremiagrumi, pentole a vapore, caffettiere, tritatutto, congelatori, frigoriferi, macchine del caffè automatiche, yogurt/fermentatore Bilance da cucina	60	24

4. Gli obblighi di garanzia non si applicano ai seguenti prodotti, considerando la loro sostituzione non relacionada allo smontaggio del prodotto:
 - Batterie.
 - Custodie, cinghie, cavi per il trasporto, accessori di montaggio, strumenti, documentazione allegata al prodotto.
5. La garanzia non copre i difetti causati dalla violazione delle norme di utilizzo, conservazione o trasporto dei prodotti, azioni da parte di terzi o di forza maggiore, comprensive di, ma non limitate a, i seguenti casi:
 - Se il difetto è causato da un maneggiamento

negligente, dall'uso per altri fini, dalla violazione delle condizioni e delle norme di funzionamento stabilite nel manuale di istruzioni, compresi l'esposizione ad alte o basse temperature, l'elevata umidità o polvere, tracce di apertura o di riparazione dell'apparecchio in forma autonoma, la mancata corrispondenza agli standard nazionali della rete di alimentazione elettrica, l'ingresso di liquidi, insetti o altri oggetti estranei, di sostanze all'interno del dispositivo, nonché l'utilizzo a lungo termine del prodotto in modalità operative estreme.

- Se il difetto del prodotto è il risultato di tentativi non autorizzati di testare il prodotto o di apportare modifiche alla struttura o ai programmi software, comprese le riparazioni o la manutenzione in centri di assistenza non autorizzati.
 - Se il difetto del prodotto è il risultato di un uso non conforme e/o di apparecchiature, accessori, ricambi, batterie di bassa qualità.
 - Se il difetto del prodotto è associato all'uso in combinazione ad apparecchiature aggiuntive (accessori), diverse da quelle raccomandate, per l'utilizzo con questo prodotto. Fabbricante non è responsabile della qualità delle apparecchiature aggiuntive (accessori) realizzate da terzi, della qualità dei suoi prodotti associati a tali apparecchiature, nonché della qualità delle apparecchiature aggiuntive, quando impiegate insieme a prodotti di altri produttori.
6. I difetti del prodotto rilevati durante il ciclo di vita del prodotto vengono risolti dai centri assistenza autorizzati (ASC). Durante il periodo di garanzia, l'eliminazione di difetti viene effettuata gratuitamente, a fronte della presentazione del certificato originale di garanzia e dei documenti che confermano l'avvenuto contratto di acquisto e la data. In assenza di tali documenti, il periodo di garanzia è calcolato a partire dalla data di produzione dei prodotti. Si prega di considerare che:
 - La configurazione e installazione (montaggio, collegamento, ecc.) del prodotto, descritte nella documentazione allegata ad esso, non rientrano nella garanzia e possono essere eseguite dall'utente o, a pagamento, dagli specialisti della maggior parte dei centri assistenza autorizzati.
 - Gli interventi di manutenzione del prodotto (pulizia e lubrificazione delle parti mobili, sostituzione dei materiali di consumo e delle forniture, ecc.) sono eseguiti a pagamento.
 7. Fabbricante non è responsabile dei danni causati direttamente o indirettamente dai prodotti a persone, animali, proprietà, se essi si sono verificati in conseguenza dell'inosservanza delle norme e delle condizioni d'uso, conservazione, trasporto o installazione del prodotto, di azioni intenzionali o negligenti da parte del consumatore o di terzi. In nessuna circostanza è responsabile di perdite o danni accidentali, indiretti o consequenziali, inclusi di ma non limitati a: perdita di profitti, danni causati da interruzioni dell'attività commerciale,

industriale o altre, derivanti dall'uso o dall'incapacità d'uso del prodotto.

- Al fine del miglioramento continuo dei prodotti, gli elementi di design e alcune specifiche tecniche sono soggette a cambiamenti senza previa notifica del produttore.

Uso del prodotto oltre i termini d'uso (durata di vita utile):

- La durata di vita utile prevista per questo prodotto si applica a prodotti utilizzati esclusivamente per fini personali, familiari o domestici e utilizzati correttamente dal consumatore, che osserva altresì le corrette condizioni di conservazione e trasporto dei prodotti. In condizioni di corretto maneggiamento del prodotto di e conformità alle norme di funzionamento, la durata di vita utile effettiva può superare quella stabilita.
- Al termine della durata di vita utile del prodotto, è necessario contattare un centro di assistenza autorizzato per eseguire una manutenzione preventiva del prodotto e determinare l'adeguatezza ad un uso successivo. Gli interventi di manutenzione preventiva dei prodotti possono essere eseguiti anche dai centri assistenza a pagamento.
- Fabbricante sconsiglia l'uso del presente prodotto dopo il termine della durata di vita utile, in assenza di manutenzione preventiva da parte di un centro assistenza autorizzato, poiché in questo caso il prodotto potrebbe risultare pericoloso per la vita, la salute o la proprietà del consumatore.

Riciclaggio e smaltimento del prodotto

Questo apparecchio è conforme alla direttiva europea 2002/96/CE sulle Apparecchiature elettriche ed elettroniche - RAEE.

Dopo il termine della durata di vita utile, non è possibile smaltire il prodotto fra i normali rifiuti domestici. Piuttosto, deve essere depositato presso un apposito centro di riciclaggio per apparecchiature elettriche ed elettroniche, per il corretto trattamento e smaltimento in conformità alle leggi federali o locali. Uno smaltimento corretto del prodotto contribuisce a preservare le risorse naturali e ad evitare che il prodotto possa danneggiare l'ambiente e la salute umana. Per maggiori informazioni sui centri di raccolta e riciclaggio del prodotto, contattare le autorità municipali locali o le aziende per lo smaltimento dei rifiuti domestici.



oursson

Per domande o problemi con i prodotti OURSSON, si prega di inviare un'e-mail – a: support@oursson.com

Questo manuale è tutelato dalla normativa internazionale e UE sui diritti d'autore. Qualsiasi uso non autorizzato delle istruzioni, comprese la copia, la stampa e la distribuzione, ma non solo, comporta l'applicazione di responsabilità civile e penale.

Informazioni di contatto:

- Produttore - GUANGDONG MIDEA KITCHEN APPLIANCES MANUFACTURING CO., LTD, NO.6, YONG AN ROAD, BEIJIAO, SHUNDE, FOSHAN, GUANGDONG, CHINA.
- Le informazioni sulla certificazione dei prodotti sono disponibili sul sito web www.oursson.com

Fabbricato in Cina

Data di produzione

Ciascun prodotto ha un numero di serie unico, in forma di codice alfanumerico ed è duplicato con un codice a barre che contiene le seguenti informazioni: nome del gruppo di prodotti, data di produzione, numero di serie del prodotto.



Il numero di serie si trova sulla parte posteriore del prodotto, sulla confezione e sulla scheda del prodotto.

- Le prime due lettere: corrispondenza con il gruppo di prodotto (microonde - MM/MD).
- Le prime due cifre – anno di produzione.
- Le successive due cifre – mese di produzione.
- Le ultime due cifre – numero di serie del prodotto.



Per evitare incomprensioni, si consiglia di leggere attentamente il manuale istruzioni e gli obblighi di garanzia. Controllare la correttezza della scheda di garanzia. La scheda di garanzia è valida solo se quanto segue viene indicato correttamente e chiaramente: modello, numero di serie, data di acquisto, timbro, firma dell'acquirente. Il numero di serie e il modello del dispositivo devono essere gli stessi della scheda di garanzia. Se queste condizioni non sono soddisfatte o i dati specificati nella scheda di garanzia sono stati modificati, la scheda di garanzia non è valida.

DROŠĪBAS NORĀDĪJUMI, Attēls A

LV



Bīstamības simbols

Atgādinājums lietotājam par augstu spriegumu.



Bīdinājuma simbols

Atgādinājums lietotājam par to, ka ekspluatācija jāveic atbilstoši norādījumiem lietošanas pamācībā.

Izmantojot elektroierīces, veiciet šādus drošības pasākumus.

- Izmantojiet ierīci atbilstoši tālāk norādītajai lietošanas pamācībai.
- Uzstādiert ierīci uz stabilas virsmas.
- Izmantojiet tikai izstrādājuma komplektācijā iekļautos piederumus.



- Lai neizraisītu elektrošoku, nelieciet vadu ūdenī vai citā šķidrumā. Ja ierīce iekļuvis ūdens, sazinieties ar pilnvarotu servisa centru (ASC).

- Strāvas padevei izmantojiet elektrotīklu ar atbilstīgiem raksturlielumiem.
- Nelietojiet ierīci vietās, kur gaisā var būt viegli uzliesmojošu vielu garaiņi.



- Nekad nemēģiniet pats atvērt ierīci, jo šāda rīcība var izraisīt elektrošoku vai izstrādājuma disfunkciju, kā arī ražotāja garantijas anulēšanu. Par remontu un apkopi sazinieties tikai ar pilnvarotiem servisa centriem, kas paredzēti izstrādājuma ar prečzīmi OURSSON remontam.

- Ja ierīce ir pārvietota no vēsas vietas uz siltu vai otrādi, pirms lietošanas izsaiņojiet to un pirms ieslēgšanas nogaidiet 1–2 stundas.



- Lai neizraisītu elektrošoku, negremdējiet ūdenī visu izstrādājumu vai vadus.

- Lietojot ierīci bērnu tuvumā, rīkojieties īpaši uzmanīgi un piesardzīgi.



- Nepieskarieties ierīces karstajām daļām, jo pastāv ievainojumu gūšanas risks.

- Lai novērstu ievainojumu gūšanas risku, elektrības vads ir iespējami īss.

- Nepieļaujiet, lai vads nokarātos pār asām galda malām, kā arī, lai tas nenokļūtu saskarē ar karstām virsmām.

- Nepievienojiet šo ierīci elektrotīklam, kuram jau ir pievienotas citas ierīces. Ja šis norādījums netiks ievērots, ierīce, iespējams, nedarbosies pareizi.

- Neuzstādiert ierīci blakus gāzes plītim, elektriskām plītim un cepeškrāsnīm.

- Pēc ierīces lietošanas neaizmirstiet atvienot ierīci no elektrotīkla.

- Nodrošiniet, lai ierīce netiktu kratīta vai nokristu, kā arī nepakļaujiet ierīci vibrācijai un citai mehāniskai iedarbībai.

- Pirms ierīces tīrīšanas vai piederumu maiņas atvienojiet ierīci no elektrotīkla.

- Neizmantojiet ierīci ārpus telpām.

- Šī ierīce nav paredzēta izmantošanai personām (ieskaitot bērnus) ar pazeminātām fiziskām, sensorām vai garīgām spējām vai personām bez pieredzes vai zināšanām. Šādi cilvēki šo ierīci var izmantot tikai personas, kas atbild par viņu drošību, uzraudzībā vai ja viņi ir saņēmuši norādījumus par ierīces drošu izmantošanu. Neatļaujiet bērniem rotaļāties ar šo izstrādājumu.

- Šis izstrādājums ir paredzēts izmantošanai tikai mājās.
- Ja elektrības vads ir bojāts, tas jānomaina pilnvarota apkalpošanas centra (authorized service center —



Apdedzināšanās riska simbols

Atgādinājums lietotājam par augstu temperatūru.

ASC) darbiniekam, lai novērstu bīstamību.

- Izmantojiet tikai izstrādājuma komplektācijā iekļautos piederumus.
- Ierīces tīrīšanā neizmantojiet abrazīvus un organiskus tīrīšanas līdzekļus (spirtu, benzīnu u.c.). Tīrot ierīci, var izmantot nedaudz neitrāla tīrīšanas līdzekļa.

BĪSTAMĪBA, PAKĻAUJOT DAŽĀDU VIENU IEDARBĪBAI MIKROVIĻŅU ENERĢIJAI

- Nedarbiniet mikroviļņu krāsni, ja tās durvis ir atvērtas, jo tā varat tikt pakļauts bīstamai mikroviļņu enerģijai. Ir ļoti svarīgi nemainīt un nepārveidot durvīs esošos drošības fiksatorus.
- Neievietojiet nekādus objektus starp durvīm un mikroviļņu krāsni iekšējo kameru. Nodrošiniet, lai uz mikroviļņu krāsns virsmām neuzkrātos netīrumi un tīrīšanas līdzekļu atlikumi.
- Ja mikroviļņu krāsns nebūs tīrs, tās virsmas stāvoklis pasliktināsies un ietekmēs mikroviļņu krāsns kalpošanas laiku vai radīs bīstamas situācijas. Var rasties mikroviļņu enerģijas noplūde. Regulāri tīriet mikroviļņu krāsni un nekavējoties noņemiet visas ēdienu atliekas. Vienmēr uzturiet tīru darba kameru, durvju blīvēkmas, durvis un durvju atvēršanas fiksatoru.



Neatveriet ierīces korpusu. Krāsns darbojas zem augsta sprieguma.



Mikroviļņu krāsni nedrīkst izmantot, ja ir bojātas tās durvis vai durvju blīvējums; nodrošiniet, lai apkalpošanas centra speciālists novērstu šo problēmu.



Visus ierīces remonta un apkopes darbus, kas saistīti ar vāku noņemšanu un kuru laikā nepieciešama aizsardzība no mikroviļņu enerģijas, drīkst veikt kvalificēts speciālists.

- Spuldzi iekšpusē krāsni var nomainīt tikai speciālists.

UGUNSGRĒKA RISKS

- Mikroviļņu krāsni ir paredzēta tikai pārtikas un dzērienu sildīšanai. Pārtikas vai drēbju žāvēšana, sildītāju uzkaršēšana, čību, sūkļu, mitra apģērba un līdzīgu objektu sildīšana var izraisīt aizdegšanos.
- Pirms mikroviļņu krāsni ievietojat papīra vai plastmasas konteinerus, noņemiet to metāla daļas (vadus, foliju u.c.).
- Ja no mikroviļņu krāsns izdalās dūmi, atvienojiet ierīci no strāvas un neatveriet krāsns durvis, lai

neizraisītu uguns izplatīšanos.



Ja sildāt pārtiku papīra vai plastmasas konteineros, neatstājiet krāsni bez uzraudzības, jo pastāv aizdegšanās risks.

SADEGŠANAS RISKS

- Ir aizliegts pagatavot olas ar veselām čaumalām, jo tās var eksplodēt pat pēc tam, kad ierīce pārtrauc darbības.
- Mikroviļņu krāsnī sildīti dzērieni uz varzvēties; izņemot traukus no krāsns, rīkojieties uzmanīgi.
- **Pēc bērnu pudelišu vai bērnu pārtikas sildīšanas sakratiet šos vienumus un pārbaudiet to temperatūru, tikai pēc tam dodiet tos bērniem.**



• Ierīces darbības laikā mikroviļņu krāsns virsmas sakarst. Virsmu temperatūra var būt ļoti augsta.



Šķidrumus un citus produktus nedrīkst sildīt slēgtos traukos, jo pastāv eksplozijas risks.

IETEIKUMI

- Pirms šīs ierīces izmantošanas, lūdzu, izlasiet lietošanas pamācību. Pēc izlasīšanas saglabājiet pamācību turpmākai lietošanai.
- Visos šajā rokasgrāmatā ietvertajos attēlos ir shematiski parādīti reāli priekšmeti, kas var atšķirties no faktiskajiem attēliem.



Ierīce ir aprīkota ar drošības slēdži. Ja ierīces durvis nebūs pareizi aizvērtas, ierīci nevarēsiet ieslēgt.



Uz šo ierīci nekādā gadījumā nevajag iedarboties ar spēku, jo tādējādi lietotāja kļūdas dēļ var sabojāt izstrādājumu.

IZSTRĀDĀJUMA KOMPLEKTS, Attēls B

- 1 Mikroviļņu krāsns 1 gab.
 - 2 Stikla rotēšanas sistēma, 255 mm 1 gab.
 - 3 Veltņiņa gredzens 1 gab.
- Lietošanas pamācība 1 gab.

KONSTRUKCIJAS ELEMENTI, Attēls B

- 1 Darbības kamera
- 4 Turētājs (Vadības mehānisms)
- 5 Vadības panelis
- 6 Aizvars (durvju bloķēšanas mehānisms)
- 7 Durvis ar skata logu
- 8 Radiācijas avots

UZSTĀDĪŠANA, Attēls A-1

- Uzstādot mikroviļņu krāsni, izvēlieties plakanu virsmu, lai būtu pietiekami daudz vietas krāsns ventilācijai un durvju atvēršanai.
- Minimālajam attālumam starp mikroviļņu krāsns sānu

un aizmugures paneļiem un sienu ir jābūt vismaz 10 cm.

- Vietai virs mikroviļņu krāsns augšējā paneļa ir jābūt vismaz 15-20 cm.
- Nenovietojiet mikroviļņu krāsns kājas no apakšējā paneļa.
- **Neizņemiet no iekšējās kameras pelēko vizlas plāksni, jo tā aizsargā magnetronu.**
- Mikroviļņu krāsns ventilācijas bloķēšana var sabojāt ierīci.
- Uzstādiert mikroviļņu krāsni pēc iespējas tālāk no radioaparātiem un televizoriem. Mikroviļņi var ietekmēt šo ierīču darbību.
- Ievietojiet mikroviļņu krāsns kontaktu iezemētā ligzdā, attēls A.
- Atveriet durvis un uzstādiert veltņiņa gredzenu un rotēšanas sistēmas paplāti, savienojot rotēšanas sistēmas skavu ar mikroviļņu krāsns centrā esošo turētāju. **Pārbaudiert, vai rotējošā sistēma ir stingri uzstādīta: tai nevajadzētu brīvi griezties.** Aizveriet durvis.
- **Jūsu mikroviļņu krāsns ir gatava lietošanai un ieskaitīta gaidstāves režīmā.**

EKSPLUATĀCIJA

Vadības panelis, Attēls B-5

- 1 Jaudas līmeņa poga
- 2 Ēdiena gatavošanas laika

Pirms pirmās lietošanas noslaukiet korpusu, iekšējo virsmu un veltņiņa gredzenu ar tīru, sausu drāniņu. Nomazgājiet stikla rotēšanas sistēmu ar **siltu ūdeni** un trauku mazgāšanas līdzekli.

MATERIĀLI, KO ATĻAUTS IZMANTOT MIKROVIĻŅU KRĀSNĪ

Gatavojot vai sildot ēdianu mikroviļņu krāsnī, izmantojiet tikai šim nolūkam paredzētus traukus. Ja trauki ir paredzēti lietošanai mikroviļņu krāsnī, uz tiem ir īpašs simbols. Ja neesat pārliecināts, vai kādi konkrēti trauki ir paredzēti izmantošanai mikroviļņu krāsnī, sazinieties ar trauku ražotāju vai veiciet tālāk izklāstīto pārbaudi.

1. Ievietojiet mikroviļņu krāsnī vienu trauku, ko tajā drīkst izmantot, iepildiet vienu 250 ml glāzi ūdens un ielieciet tajā pārbaudāmo trauku.
2. Ieslēdziet krāsni maksimālajā temperatūrā uz 1 minūti.
3. Pēc šīs 1 minūtes pārbaudiet tukšo trauku — ja tas ir karsts, **tas nav piemērots izmantošanai mikroviļņu krāsnī.**

Alumīnija folija	Tikai aizsardzībai. Var izmantot plānu gaļas vai putnu gaļas šķēlīšu pārklāšanai, lai tās nesalīptu. Ja folija ir pārāk tuvu krāsnis iekšējām sienām, tā var sākt dzirksteļot. Folija ir jānovieto vismaz 2,5 cm attālumā no sienām.
Māla izstrādājumi	Ievērojiet ražotāja sniegtos norādījumus. Neizmantojiet traukus, kuriem ir dekoratīvas metāla apmales, šķēlumi un plaisas.
Galda piederumi	Ievērojiet ražotāja sniegtos norādījumus. Neizmantojiet traukus ar dekoratīvas metāla apmalēm, kā arī iepīrsušus un saplaisājušus traukus.
Stikla krūkas	Vienmēr noņemiet vāku. Izmantojiet tikai ēdiena sildīšanai. Lielākoties stikla krūkas nav izgatavotas no karstumizturīga stikla, tāpēc var eksplodēt.
Stikla trauki	Izmantojiet traukus, kas izgatavoti no karstumizturīga stikla. Pārbaudiet, vai tiem nav metāla dekorāciju. Neizmantojiet iepīrsušus un saplaisājušus traukus.
Krāsns maisiņi	Ievērojiet ražotāja sniegtos norādījumus. Neizmantojiet metāla vadus. Izveidojiet tvaika noplūdei paredzētas atveres.
Papīra šķīvji un glāzes	Izmantojiet tikai ēdiena sildīšanai. Ēdiena gatavošanas laikā neatstājiet ierīci bez uzraudzības.
Papīra dvieļi	Izmantojiet tikai ēdiena sildīšanai, lai novērstu izšļakstīšanos, vai kā iepakojumu tvaicēšanai. Ēdiena gatavošanas laikā neatstājiet ierīci bez uzraudzības.
Pergaments	Izmantojiet tikai ēdiena sildīšanai, lai novērstu izšļakstīšanos, vai kā iepakojumu tvaicēšanai.
Plastmasas trauki	Ievērojiet ražotāja sniegtos norādījumus. Ja trauki ir paredzēti lietošanai mikroviļņu krāsnī, uz tiem ir īpašs simbols. Daži plastmasas trauki pēc ievietošanas mikroviļņu krāsnī var kļūt mīksti. Tvaicēšanai paredzētie maisiņi un cieši noslēgti plastmasas maisiņi ir jāsadursta, lai pa atverēm varētu izplūst tvaiks.
Plastmasas iepakojums	Plastmasas iepakojumu var izmantot, lai iefītu pārtiku un novērstu mitruma izdalīšanos karsēšanas laikā. Uzmanieties, lai plastmasas iepakojums nepieskartos pārtikai.
Termometri	Ievērojiet ražotāja sniegtos norādījumus. Gaļas, putnu gaļas un zivs temperatūras mērīšanai izmantojiet īpašos termometrus.
Vaskpapīrs	Izmantojiet tikai ēdiena sildīšanai, lai novērstu izšļakstīšanos un ēdiena izžūšanu. Ietiniet vaļīgi, atstājot tvaika noplūdei paredzētas atveres.

MATERIĀLI, KO NAV ATĻAUTS IZMANTOT MIKROVIĻŅU KRĀSNĪ

No kartona izgatavots pārtikas iepakojums ar metāla roturiem	Var izraisīt dzirksteļošanu. Ievietojiet ēdienu traukā, kas ir drošs izmantošanai mikroviļņu krāsnī.
Metāla paplātes	
Papīra maisiņi	Var aizdegties.
Metāla vadi	Var izraisīt dzirksteļošanu, kā rezultātā mikroviļņu krāsnis var aizdegties.
Ziepes	Var izkust un sabojāt mikroviļņu krāsnī.
Koks	Ievietojot koku mikroviļņu krāsnī, tas žūst un var saplaisāt.

EKSPLUATĀCIJA

Gatavošana režīmā «microwave» (mikroviļņi).

- Pagrieziet jaudas līmeņa pogu pa kreisi vai pa labi, lai izvēlētos vērtību.
- Pagrieziet ēdiena gatavošanas laika pulksteņrādītāja kustības virzienā, lai iestatītu vajadzīgo gatavošanas laiku. **Gatavošana tiks sākta automātiski.**
- Pēc gatavošanas laika beigām atskanēs skaņas signāls — tas nozīmē, ka gatavošana ir pabeigta.
- Lai izslēgtu mikroviļņu krāsnī, vienkārši pagrieziet gatavošanas laika pogu uz vērtību «0».

Atlaidināšana.

- Iestatiet jaudas līmeņa pogu uz atzīmi .
- Izmantojot ēdiena gatavošanas laiku, iestatiet vajadzīgo atlaidināšanas laiku. **Atlaidināšana tiks sākta automātiski.**
- Pēc atlaidināšanas pabeigšanas atskanēs skaņas signāls.

PIEZĪME! Mikroviļņu jaudas līmenis atlaidināšanas režīmā ir 33%.



- Kad mikroviļņu krāsnī neizmantojat, ēdiena gatavošanas laika pogai ir jābūt iestatītai uz vērtību «0».
- Nekad neizmantojiet mikroviļņu krāsnī bez rotējošās sistēmas.



Ierīces ekspluatācija bez ēdiena radīs pārslodzi. **Ir aizliegts ieslēgt krāsnī mikroviļņu režīmā, ja tajā ir ievietots tukšs trauks.** Izņēmums ir īslaicīga trauku piemērotības pārbaude.

MIKROVIĻŅU KRĀSNS JAUDAS LĪMENIS, KAS ATBILST NORĀDĪJUMIEM UZ VADĪBAS PANEĻĀ

Jaudas līmeņa tips	Norādījums uz vadības paneļa	Mikroviļņu jauda %	Lietojums
Maksimums	MAX	100%	<ul style="list-style-type: none"> • Ūdens vārīšana • Maltās gaļas gatavošana • Dārzeņu un putnu gaļas gatavošana • Mazu mīkstu gaļas gabaliņu gatavošana
Augsts	2	77%	<ul style="list-style-type: none"> • Lielu gaļas gabalu un veselās vistas gatavošana. • Sēņu un jūras velšu gatavošana. • Tādu ēdienu gatavošana, kuru sastāvā ir olas un siers.
Vidējs	1	55%	<ul style="list-style-type: none"> • Putnu gaļas sautējuma gatavošana. • Zivs gatavošana. • Olu ēdienu gatavošana. • Olu krēma gatavošana. • Zupu un dažādu putru gatavošana.
Zems/ atļaidināšana		33%	<ul style="list-style-type: none"> • Dažādu produktu atļaidināšana. • Šokolādes un sviesta kausēšana. • Sīkstas gaļas sautējuma gatavošana.
Minimāls	MIN	17%	<ul style="list-style-type: none"> • Siera kausēšana. • Saldējuma atļaidināšana.



Popkoma gatavošana mikroviļņu krāsnī. Nekad neiestatiet pārāk augstu temperatūru — maks. 600 W. Popkoma maisiņš ir jānovieto uz stikla rotēšanas sistēmas. Pārslodzes dēļ stikls var ieleplaisāt.



Sildot šķidrumu, vienmēr ievietojiet tajā karoti. Tā karsēšana tiks sākta ātrāk, sk. attēlu A-2

IESPĒJAMĀS PROBLĒMAS UN RISINĀJUMI

Iespējamās problēmas	Risinājumi
Mikroviļņu krāsns nedarbojas	<ul style="list-style-type: none"> • Durvis nav pareizi aizvērtas. • Ir nepareizi pievienots strāvas vads. • Kontakligzdā nav sprieguma. • Ir nepareizi iestatīts režīms.
Uz mikroviļņu krāsns grila režģa un sienām ir uzkrājis kondensāts.	<ul style="list-style-type: none"> • Gatavojot ēdienu, kura sastāvā ir ūdens, rodas tvaiks, kas daļēji izplūst no mikroviļņu krāsns un daļēji kā kondensāts sakrājas uz grila režģa un sienām.
Mikroviļņu krāsns iekšpusē ir dzirksteles.	<ul style="list-style-type: none"> • Gatavojot režīmā “Microwaves” (Mikroviļņi), neieslēdziet krāsnī, ja tajā vēl nav ievietoti produkti. • Noņemiet iepakojumu, kuram ir metāla daļas. • Neizmantojiet traukus, kuriem ir metāla dekorī.
Produkti netiek pietiekami sasildīti.	<ul style="list-style-type: none"> • Ir atlasīts nepareizs mikroviļņu režīms. • Pirms gatavošanas saldētie produkti nav atļaidināti.
Produkti sadeg.	<ul style="list-style-type: none"> • Ir atlasīts nepareizs mikroviļņu režīms.
Pārtika tiek sasildīta nevienmērīgi.	<ul style="list-style-type: none"> • Gatavojot vairākas reizes apturiet programmas darbību un izmaisiet ēdienu. • Vienādā lielumā sagriezti produkti sasilst vienmērīgāk. • Negrieziet stikla rotēšanas sistēmu.

TĪRĪŠANA UN APKOPE



Pirms tīrīšanas atvienojiet mikroviļņu krāsnī no strāvas avota.

Iztīriet ierīces iekšpusi un ārpusi, izmantojot mitru, mīkstu drāniņu un maigu tīrīšanas līdzekli. Pēc tam nosusiniet ar tīru drāniņu.

Tīrāmie laukumi	Piezīme
Priekšējais panelis	Silts ziepējūdens. Notīriet ar mīkstu trāniņu un pēc tam nosusiniet. Neizmantojiet skrāpjus.
Ierobojumi darba kame- ras apakšdaļā	Mitra drāniņa. Nodrošiniet, lai ierīcē caur rotēšanas sistēmas vadības mehānismu nenonāktu ūdens.
Stikla rotēšanas sistēma un veltnīša gredzens	Silts ziepējūdens. Pārbaudiet, vai rotēšanas sistēma ir pareizi nofiksēta.
Stikla durvis	Stikla tīrīšanas līdzeklis. Notīriet ar mīkstu drāniņu. Neizmantojiet skrāpjus.
Blīve	Silts ziepējūdens. Notīriet ar mīkstu drāniņu. Neberziet! Neizmantojiet skrāpjus.

PĀRBAUDES TRAUKI SASKAŅĀ AR STANDARTU EN 60705

Izmantojot šos traukus, attiecīgajās iestādēs tiek pārbaudīta mikroviļņu krāsns kvalitāte un pareiza darbība. Saskaņā ar EN 60705, IEC 60705 vai DIN 44547, EN 60350 (2009)

Sagatavošana un atļaidināšana, izmantojot mikroviļņus

Mikroviļņu krāsns sagatavošana		
Ēdiens	Mikroviļņu jauda (vatos) Ēdiena gatavošanas laiks (min)	Piezīmes
Omlete, 750 g	360 W, 12–17 min + 90 W, 20–25 min	Uz rotējošā paliktņa novietojiet Pyrex trauku (izmērs 20x25 cm)
Biskvīts	600 W, 8–10 min	Uz rotējošā paliktņa novietojiet Pyrex trauku (izmērs 22 cm)
Gaļas kukulītis	600 W, 20–25 min	Uz rotējošā paliktņa novietojiet Pyrex trauku
Atļaidināšana, izmantojot mikroviļņus		
Ēdiens	Mikroviļņu jauda (vatos) Ēdiena gatavošanas laiks (min)	Piezīmes
Gaļa	180 W, 807 min + 90 W, 10–15 min	Uz rotējošā paliktņa novietojiet Pyrex trauku (izmērs 22 cm)
Atļaidināšana, izmantojot mikroviļņus		
Ēdiens	Mikroviļņu jauda (vatos) Ēdiena gatavošanas laiks (min)	Piezīmes
Kartupeļu sacepums	Grīls + 360 W, 35–40 min	Uz rotējošā paliktņa novietojiet Pyrex trauku (izmērs 22 cm)

Specifikācijas	
Modelis	MM2009
Enerģijas patēriņš, W	max 1050
Nominālais spriegums	220–240 V~ ; 50 Hz
Magnetrona izstarotā frekvence	2450 MHz
Mikroviļņu jaudas izvade, W	700
Iekšējās kameras jauda, L	20
Stikla rotēšanas sistēmas diametrs, m	255
Aizsardzības pret elektrošoku klase	I
Glabāšanas un pārvietošanas temperatūra	-25°C līdz +35°C
Darba temperatūra no	+5 °C līdz +35 °C
Mitruma prasības	15–75 % bez kondensāta
Izmēri (PxGxA), mm	440 × 355 × 259
Svars, kg	10,7

*Izstrādājumi jāglabā sausās, vēdinātās noliktavās, kur temperatūra nav zem 25°C.

IZSTRĀDĀJUMA SERTIFIKĀCIJA

Informāciju par izstrādājuma sertifikāciju skatiet šeit: <http://www.oursson.com> vai prasiet pārdevējam kopiju.



Remontu drīkst veikt tikai kvalificēts speciālists no servisa centra.

APKOPE

Uzņēmums OURSSON pauž lielu atzinību, par to, ka izvēlaties iegādāties mūsu izstrādājumus. Mēs darām visu iespējamo, lai izstrādājumi atbilstu jūsu vajadzībām un lai mūsu izstrādājumu kvalitāte atbilstu labākajiem pasaules standartiem. Ja jūsu OURSSON preču zīmes izstrādājumam būs nepieciešama tehniskā apkope, lūdzu, sazinieties ar pilnvarotu apkalpošanas centru (tālāk tekstā — ASC). Pilns ASC saraksts un šo centru adreses norādītas tīmekļa vietnē www.oursson.com.

Garantijas saistības:

1. Ražotājs garantijas saistības, kuru izpildi nodrošina ASC, attiecas tikai uz modeļiem, kurus ir izstrādājis ražošanai vai piegādei un pārdošanai valstī, kurā tiek nodrošināts garantijas serviss; ja izstrādājums ir pirktis šajā valstī; ja izstrādājuma atbilstība ir apstiprināta ar šīs valsts standartiem un ja izstrādājums ir marķēts ar oficiālam atbilstības zīmēm.
2. Ražotājs garantijas saistības ir spēkā atbilstoši patērētāju tiesību aizsardzības likumam, un šīs saistības kontrolē tās valsts likums, kurā saistības tiek izpildītas; šīs garantijas saistības attiecas tikai uz izstrādājumiem, kas lietoti tikai personīgām, ģimenes vai mājsaimniecības vajadzībām. Ražotājs garantijas saistības neattiecas uz preču lietošanu uzņēmējdarbības nolūkos vai saistībā ar preču iegādi uzņēmumu, institūciju un organizāciju vajadzībām.
3. Ražotājs saviem izstrādājumiem nosaka šādus lietošanas noteikumus un garantijas periodus:

Izstrādājuma nosaukums	Lietošanas noteikumi, mēneši	Garantijas periods, mēneši
Mikrovilņu krāsnis, maizes cepšanas krāsnis, indukcijas plītis, Daudzfunkcionālās plītis, virtuves kombaini, elektriskās tējkanas, elektriskie grīli, rokas blenderi, rokas mikseri, gaļas maļamās mašīnas, blenderi, tosteri, karstā gaisa katli sulu spiedes, tvaicētāji, kafijas automāti, kapājāmie naži, saldētavas, ledusskapji automātiskie kafijas aparāti, jogurts/raudzētājs Virtuves svāri	60	24

4. Ražotājs garantijas saistības neattiecas uz turpmāk minētajiem izstrādājumiem, ja to nomaīņa nav saistīta ar izstrādājumu demontāžu:
 - Akumulatori.
 - Futrāji, siksnas, pārvietošanas auklas, montāžas piederumi, instrumenti, dokumentācija, kas iekļauta izstrādājuma komplektācijā.
5. Garantija nesedz bojājumus, kas radušies

izstrādājumu nepareizas lietošanas, uzglabāšanas vai transportēšanas rezultātā; bojājumus, kurus radījušas trešās personas vai nepārvarami apstākļi, tostarp (bet ne tikai) šādos gadījumos:

- Ja bojājums radies nevērīgas lietošanas dēļ, izstrādājums lietots neatbilstīgi lietošanas mērķim, izstrādājuma bojājumi radušies lietošanas pamācībā aprakstīto ekspluatācijas nosacījumu un noteikumu pārkāpumus dēļ, tostarp izstrādājums bijis pakļauts zemām vai augstām vides temperatūrām, augstam mitrumam vai putekļiem; ja uz izstrādājuma ir patvaļīgas atvēršanas pazīmes un/vai lietotājs patstāvīgi veicis remontu; ja lietoti standartiem neatbilstoši elektrotīkli, ja izstrādājumā iekļuvusi šķidrums, kukaiņi vai citi svešķermeņi, vielas, kā arī, ja izstrādājums ilgstoši lietots smagas slodzes apstākļos.
- Ja izstrādājuma bojājums radies izstrādājuma nepilnvarotas pārbaudes dēļ vai tā konstrukcijā vai programmatūrā ir veiktas izmaiņas, tostarp remonts vai tehniskā apkope nepilnvarotos apkalpošanas centros.
- Ja izstrādājuma bojājums radies standartiem neatbilstīga un/vai zemas kvalitātes aprīkojuma, piederumu, rezerves daļu, akumulatoru dēļ.
- Ja izstrādājuma bojājums ir saistīts ar izstrādājuma izmantošanu kopā ar papildaprīkojumu (piederumiem), kuru izmantošanai kopā ar izstrādājumu nav ieteicis. Uzņēmums neuzņemas atbildību par trešo pušu ražotā papildaprīkojuma (piederumu) kvalitāti, par kvalitāti, ja izstrādājums ticis lietots kopā ar šādu aprīkojumu, kā arī par papildaprīkojuma darba kvalitāti, ja tas lietots kopā ar citu ražotāju izstrādājumiem.
- 6. Izstrādājuma kalpošanas laikā konstatētos izstrādājuma bojājumus novērs pilnvarotos apkalpošanas centros (authorized service center — ASC). Garantijas perioda laikā, uzrādot oriģinālo garantijas sertifikātu un dokumentus, kas apstiprina mazumtirdzniecības pirkuma līguma faktu un datumu, bojājumu novēršana ir bez maksas. Ja šādu dokumentu nav, garantijas periods tiek aprēķināts, sākot no izstrādājuma ražošanas datuma. Jāņem vērā šādi nosacījumi:
 - Izstrādājuma komplektācijā iekļautajās dokumentācijā aprakstītā uzstādīšana un instalēšana (montāža, pieslēgumi u.c.) netiek iekļauta garantijā, un to var veikt lietotājs vai pilnvarotu apkalpošanas centru speciālisti par maksu.
 - Izstrādājumu apkopes darbi (kustīgo daļu tīrīšana un eļļošana, patēriņa daļu nomaīņa, piegāde u.c.) tiek veikti par maksu.
- 7. Ražotājs neuzņemas atbildību par izstrādājumu tieši vai netieši radītu kaitējumu cilvēkiem, mājdzīvniekiem, īpašumam, ja šie bojājumi radušies izstrādājuma lietošanas, uzglabāšanas un transportēšanas noteikumu un nosacījumu neievērošanas dēļ vai ja šos bojājumus izraisījis tīša vai nolaidīga lietotāja vai trešo personu darbība.

8. Nekādos apstākļos ražotājs neuzņemas atbildību par jebkādiem traucējumiem, nejausiem, netiešiem vai izrietošiem zaudējumiem vai kaitējumu, tostarp, bet ne tikai: peļņas zudumu, kaitējumu, kuru izraisījis pārtraukums komerciālā, rūpnieciskā vai citas jomas darbībā, jo izstrādājuma darbība nebija pareiza vai izstrādājumu nebija iespējams izmantot.
9. Pastāvīgu izstrādājuma uzlabojumu dēļ izstrādājumu konstrukcijas elementi un tehniskās specifikācijas ražotājs var mainīt bez iepriekšēja paziņojuma.

Izstrādājuma izmantošana pēc derīguma (kalpošanas laika) beigām:

1. Šī izstrādājuma kalpošanas laiks, ko norādījis ražotājs, ir spēkā, ja izstrādājums tiek lietots tikai personīgajām, ģimenes vai mājsaimniecības vajadzībām, kā arī, ja lietotājs izpilda pareizas izstrādājuma ekspluatācijas, uzglabāšanas un transportēšanas prasības. Ja izstrādājums tiek izmantots saudzīgi un atbilstīgi tā ekspluatācijas noteikumiem, izstrādājuma kalpošanas laiks var pārsniegt ražotājs norādīto izstrādājuma kalpošanas laiku.
2. Beidzoties izstrādājuma kalpošanas laikam, jums jāvērsas pilnvarotā apkalpošanas centrā, lai veiktu izstrādājuma profilaktisko apkopi un noteiktu izstrādājuma piemērotību turpmākai lietošanai. Izstrādājumu profilaktiskā apkope apkalpošanas centros arī tiek veikta par maksu.
3. Ražotājs neiesaka izmantot šo izstrādājumu pēc tā kalpošanas laika beigām, ja netiek veikta profilaktiskā apkope pilnvarotā apkalpošanas centrā. Citādi izstrādājums var apdraudēt lietotāja dzīvību, veselību vai īpašumu.

Izstrādājuma otrreizējā pārstrāde un utilizācija

Šī ierīce ir identificēta atbilstīgi Eiropas direktīvai 2002/96/EK par elektrisko un elektronisko iekārtu atkritumiem (WEEE).

Pēc kalpošanas laika beigām šo izstrādājumu nevar izmest kopā ar citiem mājsaimniecības atkritumiem. Lai no izstrādājuma atbrīvotos saskaņā ar federālo vai vietējo likumdošanu, šis izstrādājums jānodod atbilstošā elektriskā un elektroniskā aprikojuma savākšanas punktā. Pareizi atbrīvojoties no šī izstrādājuma, jūs palīdzēsiet

saglabāt dabiskos resursus un novērsīsiet risku, ka izstrādājums posta vidi un bojā cilvēku veselību. Lai iegūtu papildinformāciju par savākšanas punktu un šī produkta pārstrādi, lūdzu, sazinieties ar vietējām pašvaldības varas iestādēm vai uzņēmumu, kas ir atbildīgs par mājsaimniecības atkritumu izmešanu.



Ražošanas datums

Katram izstrādājumam ir unikāls sērijas numurs burtpaparu rindas formā, un tas tiek dublēts ar svītkodu, kas satur izstrādājuma grupas nosaukumu, ražošanas datumu, izstrādājuma sērijas numuru.



Sērijas numurs atrodas izstrādājuma aizmugurē, uz iesaiņojuma un uz garantijas kartes.

- 1 Pirmie divi burti attiecas uz izstrādājuma grupu (mikroviļņi – MM/MD).
- 2 Pirmie divi cipari — ražošanas gads.
- 3 Otrie divi cipari — ražošanas mēnesis.
- 4 Pēdējie divi cipari — izstrādājuma sērijas numurs.



Lai izvairītos no pārpratumiem, ļoti ieteicams rūpīgi izlasīt lietošanas pamācību un garantijas nosacījumus. Pārbaudiet garantijas kartes pareizību. Garantijas karte ir derīga tikai, ja ir pareizi un skaidri norādīta šāda informācija: modelis, sērijas numurs, iegādes datums, skaidri salasāmi zīmogi, pircēja paraksts, leriķes sērijas numuram un modelim jāatbilst garantijas kartē norādītajiem. Ja šie nosacījumi netiek izpildīti vai tiek mainīti garantijas kartē norādītie dati, garantijas karte nav derīga.

oursson

Ja jums ir jautājumi vai problēmas saistībā ar OURSSON izstrādājumiem, lūdzu, sazinieties ar mums pa e-pastu: support@oursson.com

Šo lietošanas pamācību aizsargā starptautiskais un Eiropas Savienības Autortiesību likums. Jebkāda nepilnvarota šīs lietošanas pamācības izmantošana, tostarp kopēšana, drukāšana un izplatīšana, bet ne tikai, ir civiltiesiski un krimināli sodāma.

Kontaktinformācija:

1. Izstrādājumu ražotājs — GUANGDONG MIDEA KITCHEN APPLIANCES MANUFACTURING CO., LTD, NO.6, YONG AN ROAD, BEIJIAO, SHUNDE, FOSHAN, GUANGDONG, CHINA.
2. Sertifikācijas informācija par izstrādājumu pieejama tīmekļa vietnē www.oursson.com.

Ražots Ķīnā



INSTRUKCJE BEZPIECZEŃSTWA, Rys. A



Symbol zagrożenia

Przypomina użytkownikowi o obecności wysokiego napięcia.



Symbol ostrzegawczy

Przypomina użytkownikowi o konieczności działania dokładnie według instrukcji.

Przy korzystaniu z urządzeń elektrycznych należy podjąć następujące środki ostrożności:

- Z urządzenia należy korzystać zgodnie z poniższą instrukcją obsługi.
- Ustaw urządzenie na stabilnej powierzchni.
- Używaj tylko akcesoriów dostarczonych z urządzeniem.



Aby uniknąć ryzyka porażenia prądem elektrycznym, nie należy wkładać przewodu zasilającego do wody ani innych płynów. Jeśli z jakiegoś powodu woda dostanie się do urządzenia, należy skontaktować się z autoryzowanym punktem serwisowym (ASC).

- Sieć zasilająca musi spełniać odpowiednie parametry.
- Nie należy używać tego urządzenia tam, gdzie w powietrzu mogą być opary substancji łatwopalnych.



Nie wolno próbować samodzielnie otwierać tego urządzenia – może to spowodować porażenie prądem elektrycznym, nieprawidłowe działanie urządzenia i utratę gwarancji producenta. W sprawie napraw i konserwacji należy kontaktować się tylko z autoryzowanymi punktami serwisowymi naprawiającymi wyroby marki OURSSON.

- Przy przenoszeniu urządzenia z pomieszczenia zimnego do ciepłego i na odwrót należy je rozpakować przed użyciem i odczekać 1–2 godziny przed jego włączeniem.



Aby uniknąć porażenia prądem, nie wolno zanurzać całego urządzenia ani przewodów w wodzie. Należy zachować szczególną uwagę i ostrożność, używając tego urządzenia przy dzieciach.



Nie należy dotykać gorących części, ponieważ może to spowodować obrażenia.

- Przewód zasilający jest specjalnie stosunkowo krótki, aby uniknąć ryzyka obrażeń.
- Nie należy dopuszczać, aby przewód zwisał nad ostrą krawędzią stołu lub dotykał gorących powierzchni.
- Nie należy podłączać tego urządzenia do sieci, która jest przeciążona innymi urządzeniami; może to prowadzić do jego nieprawidłowego działania.
- Nie należy instalować tego urządzenia w pobliżu kuchenek, piekarników gazowych i elektrycznych.
- Po użyciu należy odłączyć urządzenie od sieci elektrycznej.
- Należy chronić to urządzenie przed wstrząsami, upadkami, wibracjami i innymi oddziaływaniami mechanicznymi.
- Przed czyszczeniem lub wymianą akcesoriów należy upewnić się, że urządzenie zostało odłączone od sieci elektrycznej.
- Nie należy używać tego urządzenia na zewnątrz.
- Urządzenie to nie jest przeznaczone do użytku przez osoby (w tym dzieci) o ograniczonej sprawności fizycznej, czuciowej i psychicznej, niedoświadczone i nieumiejętne. Mogą z niego korzystać wyłącznie pod nadzorem osoby odpowiedzialnej za ich bezpieczeństwo

PL



Symbol ryzyka oparzenia

Przypomina użytkownikowi o wysokich temperaturach.

lub po poinstruowaniu, jak bezpiecznie go używać. Nie należy pozwalać dzieciom bawić się tym urządzeniem.

- Urządzenie jest przeznaczone wyłącznie do użytku domowego.
- Uszkodzony przewód zasilający musi zostać wymieniony przez specjalistę z autoryzowanego punktu serwisowego (ASC).
- Pozwoli to uniknąć ewentualnych zagrożeń.
- Używaj tylko akcesoriów dostarczonych z urządzeniem. Do czyszczenia urządzenia nie należy używać środków ściernych ani organicznych środków czyszczących (alkohol, benzyna itp.). Do czyszczenia urządzenia można użyć niewielkiej ilości neutralnego detergentu.

ZAGROŻENIE DZIAŁANIEM ENERGII MIKROFALOWEJ

- Nie należy podejmować prób używania kuchenki mikrofalowej przy otwartych drzwiczkach, może to doprowadzić do niebezpieczeństwa narażenia na działanie energii mikrofalowej. Ważne jest, by nie manipulować blokadami bezpieczeństwa drzwiczek.
- Proszę nie kłaść żadnych przedmiotów pomiędzy drzwiczkami i powierzchnią wewnętrzną komory kuchenki mikrofalowej, nie dopuszczając do gromadzenia się brudu czy resztek detergentów na powierzchniach kuchenki mikrofalowej.
- Jeżeli kuchenka mikrofalowa nie będzie utrzymywana w czystości, stan jej powierzchni może się pogorszyć, co może mieć wpływ na okres działania kuchenki mikrofalowej i prowadzić do niebezpiecznych sytuacji. Może pojawić się uwalniania energii mikrofalowej. Kuchenkę mikrofalową należy czyścić na czas i natychmiast usuwać wszystkie pozostałości pożywienia. Komora robocza, uszczelki drzwiczek, drzwiczki i ogranicznik drzwiczek muszą zawsze być utrzymywane w czystości.



Nie otwieraj korpusu urządzenia. Piekarnik działa pod wysokim napięciem.



W przypadku uszkodzenia drzwiczek lub uszczelek nie wolno używać kuchenki mikrofalowej i należy się skontaktować ze specjalistą z centrum serwisowego w celu rozwiązania problemu.



Wszystkie naprawy i konserwacje urządzenia, wymagające zdjęcia pokryw chroniących przed kontaktem z promieniowaniem mikrofalowym, muszą być wykonywane przez wykwalifikowanego specjalistę.

- Żarówkę wewnątrz piekarnika może wymienić tylko specjalista.

ZAGROŻENIE POŻAROWE

- Kuchenka mikrofalowa jest przeznaczona wyłącznie do podgrzewania pożywienia i napojów. Suszenie jedzenia czy ubranie, ogrzewanie podgrzewaczy, kaptci, gąbek, wilgotnej tkaniny i innych podobnych przedmiotów może powodować pożar.
- Przed wykorzystaniem papierowych lub plastikowych pojemników w kuchenke mikrofalowej należy usunąć z nich elementy metalowe (druły, folię, itd.).
- Jeżeli z kuchenki mikrofalowej wydobywa się dym, należy odłączyć kuchenkę od sieci i nie otwierać drzwiček, by nie dopuścić do rozprzestrzenienia się ognia.



Przy podgrzewaniu pożywienia w pojemnikach papierowych lub plastikowych należy obserwować kuchenkę, gdyż może pojawić się ogień.

RYZYKO POPARZENIA

- Przygotowywanie jajek w całych skorupkach jest nie- dozwolone, gdyż mogą one wybuchnąć także po zakończeniu pracy urządzenia.
- Napoje podgrzewane w kuchenke mikrofalowej mogą się zagotować, należy zachować ostrożność przy wyjmowaniu naczyń z urządzenia.
- **W przypadku podgrzewania butelek czy jedzenia dla dzieci, należy je dobrze wstrząsnąć i sprawdzić temperaturę przed podaniem ich dziecku.**



• Powierzchnie kuchenki mikrofalowej nagrzewają się w trakcie pracy urządzenia. Temperatura powierzchni może być wysoka.



Płynów i innych produktów nie wolno podgrzewać w zamkniętych naczyniach, by uniknąć wybuchu!

ZALECENIA

- Przed użyciem tego urządzenia prosimy przeczytać tę instrukcję obsługi. Po przeczytaniu należy zachować tę instrukcję do wglądu w przyszłości.
- Wszystkie ilustracje w tej instrukcji to schematyczne wizerunki rzeczywistych obiektów, które mogą się różnić od ich rzeczywistego wyglądu.



To urządzenie jest wyposażone w blokadę bezpieczeństwa. Włączenie urządzenia nie będzie możliwe, jeżeli drzwiczki urządzenia nie są należycie zamknięte.



Obsługa tego urządzenia w żadnym wypadku nie przewiduje używania siły, ponieważ może to spowodować uszkodzenie produktu z winy użytkownika.

ZAWARTOŚĆ OPAKOWANIA rys. B

- 1 Kuchenka mikrofalowa 1 szt
- 2 Szklany talerz obrotowy, 255 mm 1 szt
- 3 Pierścień obrotowy 1 szt.
- Instrukcja obsługi 1 szt.

BUDOWA URZĄDZENIA rys. B

- 1 Część główna urządzenia
- 4 Uchwyt (Mechanizm napędowy)

- 5 Panel sterowania
- 6 Zatrzask (mechanizm blokujący drzwi)
- 7 Drzwi z oknem widokowym
- 8 Źródło promieniowania

INSTALACJA, Rys. A-1

- Do instalacji kuchenki mikrofalowej wybierz płaską powierzchnię, która zapewni możliwość wentylacji kuchenki mikrofalowej i otwierania drzwiczek.
- Minimalna odległość pomiędzy bocznymi panelami oraz tylnym panelem a ścianą musi wynosić co najmniej 10 cm.
- Przerznięcie nad panelem górnym kuchenki mikrofalowej musi wynosić co najmniej 15-20 cm.
- Nie należy usuwać nóżek znajdujących się w dolnym panelu kuchenki mikrofalowej.
- **Nie należy z komory kuchenki wyjmować szarego talerza z miki, gdyż zabezpiecza on magnetron.**
- Zablokowanie wentylacji kuchenki może skutkować uszkodzeniem urządzenia.
- Kuchenka powinna zostać zainstalowana jak najdalej od odbiorników radiowych i telewizorów. Mikrofałe mogą wpływać na ich działanie.
- Kuchenkę mikrofalową należy podłączać do uziemione- go gniazodka, Rys. A.
- Otwórz drzwiczki i zainstaluj pierścień obrotowy oraz talerz obrotowy, łącząc zacisk na talerzu obrotowym z uchwytem na środku kuchenki mikrofalowej. **Sprawdź, czy talerz obrotowy jest ściśle zainstalowany; nie powinien się swobodnie obracać.** Zamknij drzwiczki.
- **Z kuchenki mikrofalowej można już korzystać i znajduje się ona w stanie gotowości.**

UŻYTKOWANIE

Panel sterowania, Rys. B-5

- 1 Pokrętko poziomu mocy
- 2 Pokrętko czasu gotowania

Przed pierwszym użyciem należy przetrzeć korpus, wewnętrzną powierzchnię i pierścień obrotowy czystą suchą szmatką. Umyj szklany obrotowy talerz **ciepłą wodą** z detergentem.

MATERIAŁY, JAKIE MOGĄ BYĆ WYKORZYSTYWANE W KUCHEŃCE MIKROFALOWEJ

Do gotowania i podgrzewania w kuchenke mikrofalowej należy używać wyłącznie naczyń do tego odpowiednich. Naczynia przeznaczone do użytku w kuchenkach mikrofalowych są oznakowane specjalnym symbolem. W przypadku wątpliwości dotyczących naczyń, należy się skontaktować z jego producentem lub wykonać następujący test:

1. Do kuchenki mikrofalowej wstaw jedno naczynie przeznaczone do użytku w kuchenkach mikrofalowych i wlej do niego jedną szklankę wody o pojemności 250 ml, a następnie wstaw także puste testowane naczynie.
2. Ustaw kuchenkę mikrofalową na maksymalną temperaturę na 1 minutę.
3. Po zatrzymaniu sprawdź puste naczynie. Jeżeli jest gorące, nie nadaje się do użytku w kuchenkach mikrofalowych.

Folia aluminiowa	Jedynie jako ochrona. Może zostać użyta do przykrycia cienkich plasterów mięsa lub drobiu, by zapobiec ich przywieraniu. Iskrzenie może się pojawić, gdy folia znajduje się zbyt blisko wewnętrznych ścian kuchenki. Folia powinna znajdować się w odległości do najmniej 2,5 cm od ścian.
Ceramika	Postępuj zgodnie z instrukcjami producenta. Nie używaj naczyń posiadających metalowe dekoracje, rysy i pęknięcia.
Zastawa stołowa	Postępuj zgodnie z instrukcjami producenta. Nie używaj naczyń posiadających metalowe dekoracje, rysy i pęknięcia.
Słoiki szklane	Zawsze zdejmuj pokrywkę. Stosuj jedynie do podgrzewania żywności. Słoików w większości nie produkuje się ze szkła żaroodpornego i mogą one pękać.
Naczynia szklane	Naczynia produkowane ze szkła żaroodpornego. Upewnij się, że nie ma żadnych metalowych dekoracji. Nie używaj naczyń z rysami lub pęknięciami.
Torebki do kuchenki	Postępuj zgodnie z instrukcjami producenta. Nie używaj metalowego drutu. Zrób otwory, umożliwiające odprowadzanie pary.
Papierowe talerze i filiżanki	Stosuj jedynie do podgrzewania żywności. Gdy gotujesz, nie pozostawiaj urządzenia bez nadzoru.
Ręczniki papierowe	Stosuj jedynie do podgrzewania żywności, by uniknąć chlapania lub jako opakowanie do gotowania na parze. Gdy gotujesz, nie pozostawiaj urządzenia bez nadzoru.
Pergamin	Stosuj jedynie do podgrzewania żywności, by uniknąć chlapania lub jako opakowanie do gotowania na parze.
Naczynia plastikowe	Postępuj zgodnie z instrukcjami producenta. Naczynia przeznaczone do użytku w kuchenkach mikrofalowych są oznakowane specjalnym symbolem. Niektóre pojemniki plastikowe w kuchenke mikrofalowej robią się miękkie. Torebki do gotowania na parze i ściśle zamknięte torebki plastikowe powinny posiadać otwory, by umożliwić odprowadzanie pary.
Opakowania plastikowe	Opakowania plastikowe można używać do zawijania pożywienia, by zapobiec jego wysuszenia w trakcie podgrzewania. Nie dopuść do kontaktu plastikowych opakowań z żywnością.
Termometry	Postępuj zgodnie z instrukcjami producenta. Używaj specjalnych termometrów do mierzenia temperatury mięsa, drobiu lub ryby.
Papier do pieczenia	Stosuj jedynie do podgrzewania żywności, by uniknąć chlapania i zapobiegać wysuszeniu żywności. Zawijaj luźno, pozostawiając otwory na parę.

MATERIAŁY, JAKIE NIE MOGĄ BYĆ WYKORZYSTYWANE W KUCHEŃCE MIKROFALOWEJ

Tacki aluminiowe	
Pudełka kartonowe na jedzenie z metalowymi uchwyłami	Możą powodować iskrzenie. Włóż jedzenie do salaterki, której można bezpiecznie używać w kuchenkach mikrofalowych.
Talerze metalowe	
Torebki papierowe	mogą zająć się ogniem.
Druty metalowe	Może pojawić iskrzenie, które może wywołać pożar w kuchenke mikrofalowej.
Mydło	może się stopić i spowodować zanieczyszczenie kuchenki mikrofalowej.
Drewno	schnie podczas użytku w kuchenke mikrofalowej, może pękać.

DZIAŁANIE

Przygotowanie w trybie «kuchenka mikrofalowa»:

1. Przekręć pokrętkę poziomu mocy w lewo lub w prawo, by ustawić wartość.
2. Przekręć pokrętkę czasu gotowania zgodnie z ruchem wskazówek zegara, by ustawić pożądany czas.

Przygotowanie rozpocznie się automatycznie.

3. Po zakończeniu czasu gotowania rozlegnie się sygnał dźwiękowy, gotowanie jest zakończone.
4. Aby wyłączyć kuchenkę mikrofalową, należy ustawić pokrętkę czasu gotowania na «0».

Rozmrażanie w zależności od czasu:

1. Ustaw pokrętkę poziomu zasilania na  znak.
2. Za pomocą pokrętki czasu gotowania ustaw wymagany czas rozmrażania. **Rozmrażanie rozpocznie się automatycznie.**
3. Po zakończeniu rozmrażania rozlegnie się sygnał dźwiękowy.

UWAGA! Poziom mocy kuchenki mikrofalowej w trybie rozmrażania wynosi 33%.



- Jeżeli nie korzystasz z kuchenki mikrofalowej, pokrętkę czasu gotowania musi być ustawione na «0».
- Nigdy nie używaj urządzenia działającego na mikrofałe bez talerza obrotowego.



Działanie urządzenia bez naczyń spowoduje przeciążenie. **Włączenie trybu kuchenki mikrofalowej w przypadku pustego naczynia jest zakazane.** Wyjątkiem jest krótki test przydatności naczynia.

POZIOM MOCY KUCHENKI ODPOWIADAJĄCY OZNACZENIOM NA PANELU KONTROLNYM

Typ poziomu mocy	Oznaczenie na panelu kontrolnym	Moc kuchenki w %	Użycie
Maksymalne	MAX	100%	<ul style="list-style-type: none"> Wrzenie wody. Przygotowanie potraw z mielonego mięsa. Przygotowanie warzyw i kawałków drobiu. Przygotowanie małych kawałków delikatnego mięsa
Wysokie	2	77%	Przygotowanie mięsa w dużych kawałkach i całego kurczaka. <ul style="list-style-type: none"> Przygotowanie owoców morza i grzybów. Przygotowanie potraw zawierających ser i jajka.
Średnie	1	55%	<ul style="list-style-type: none"> Duszenie drobiu. Przygotowanie ryb. Przygotowanie potraw z jaj. Przygotowanie słodkich kremów. Przygotowanie zupy, różnych rodzajów zbóż.
Niskie/ Rozmrażanie		33%	<ul style="list-style-type: none"> Rozmrażanie wszystkich produktów. Topienie czekolady i masła. Duszenie twardszych kawałków mięsa.
Minimalne	MIN	17 %	<ul style="list-style-type: none"> Rozmiękczenie sera. Rozmiękczenie lodów.



Popcorn w kuchenke mikrofalowej: Nie ustawiaj nigdy zbyt wysokiej temperatury, max - 600 W. Torebka z popcornem musi zostać umieszczona na szklanym talerzu obrotowym. W wyniku przeciążenia szkło może pęknąć.



Podgrzewając płyny, zawsze wkładaj do nich łyżkę. Podgrzewając płyny, zawsze wkładaj do nich łyżkę. Dzięki temu szybciej się zagotują, Rys. A-2

MOŻLIWE PROBLEMY I ROZWIĄZANIA

Potencjalne problemy	Rozwiązania
Kuchenka mikrofalowa nie działa.	<ul style="list-style-type: none"> Drzwiczki nie są należycie zamknięte. Kabel zasilający jest nieprawidłowo podłączony do gniazdka. Brak napięcia w gniazdku. Tryb jest ustawiony nieprawidłowo.
Skraplanie na kratce do grillowania i na ściankach kuchenki mikrofalowej.	<ul style="list-style-type: none"> W czasie gotowania pożywienia zawierającego wodę tworzy się para, która częściowo wydostaje się z kuchenki, a częściowo skrapla się na kratce do grillowania i na ściankach kuchenki mikrofalowej.
Iskry wewnątrz kuchenki mikrofalowej.	<ul style="list-style-type: none"> Przygotowując pożywienie w trybie "kuchenki mikrofalowej", nie włączaj kuchenki, zanim nie włożysz do niej produktów. Usuń opakowanie zawierające elementy metalowe. Nie używaj naczyń posiadających metalowe dekoracje.
Produkty nie są wystarczająco pogrzone.	<ul style="list-style-type: none"> Wybrałeś nieodpowiedni tryb kuchenki mikrofalowej. Mrożone produkty nie zostały rozmrożone przed gotowaniem.
Produkty przypalają się.	<ul style="list-style-type: none"> Wybrałeś nieodpowiedni tryb kuchenki mikrofalowej.
Jedzenie podgrzewa się nierównomiernie.	<ul style="list-style-type: none"> W trakcie gotowania należy kilka razy wstrzymać działanie programu i zamieszać jedzenie. Produkty, pokrojone w takiej samej wielkości kawałki, podgrzewają się bardziej równomiernie. Nie obracaj szklanego talerza obrotowego.

CZYSZCZENIE I KONSERWACJA



Przed czyszczeniem odłącz kuchenkę od sieci.

Wyczyść urządzenie wewnątrz i zewnątrz miękką wilgotną szmatką z łagodnym środkiem czyszczącym. Następnie wytrzyj je do sucha czystą szmatką.

Strefa czyszczenia	Uwaga
Panel przedni	Ciepła woda z mydłem. Wyczyść miękką szmatką a następnie wytrzyj do sucha. Nie używaj skrobaczek.
Wgniecenia w dnie komory roboczej	Wilgotna szmatka. Woda nie może się dostać do urządzenia przez napęd talerza obrotowego.
Szklany talerz obrotowy i pierścień obrotowy	Ciepła woda z mydłem. Upewnij się, że talerz obrotowy jest należycie zablokowany.
Szklane drzwiczki	Detergent do mycia szkła. Wyczyść miękką szmatką. Nie używaj skrobaczek.
Uszczelka	Ciepła woda z mydłem. Wyczyść miękką szmatką. Nie trzyj! Nie używaj skrobaczek.

TESTOWANIE NACZYŃ ZGODNIE Z NORMĄ EN 60705

Władze sprawdzają jakość i należyte działanie kuchenki mikrofalowej w przypadku tych naczyń. Zgodnie z normami EN 60705, IEC 60705 lub DIN 44547, EN 60350 (2009)

Przygotowywanie i rozmrażanie za pomocą mikrofal

Przygotowanie w kuchenke mikrofalowej		
Naczynie	Moc kuchenki (Watt) Czas gotowania (min)	Uwagi
Omlet, 750 g.	360 W, 12-17 min + 90 W, 20-25 min	Umieść formę Pyrex (20x25 cm) na obrotowej podstawie
Biszkopt	600 W, 8-10 min	Umieść formę Pyrex (22 cm) na obrotowej podstawie
Klops	600 W, 20-25 min	Umieść formę Pyrex na obrotowej podstawie
Rozmrażanie w kuchenke mikrofalowej		
Naczynie	Moc kuchenki (Watts) Czas gotowania (min)	Uwagi
Mięso	180 W, 7 min + 90 W, 10-15 min	Umieść formę Pyrex (22 cm) na obrotowej podstawie
Rozmrażanie w kuchenke mikrofalowej		
Naczynie	Moc kuchenki (Watt) Czas gotowania (min)	Uwagi
Zapiekanka z ziemniaków	Grill + 360 W, 35-40 min	Umieść formę Pyrex (22 cm) na obrotowej podstawie

Dane techniczne	
Model	MM2009
Pobór mocy, W	max 1050
Napięcie znamionowe	220–240 V ~; 50 Hz
Częstotliwość magnetronu	2450 MHz
Moc wyjściowa kuchenki, W	700
Pojemność komory wewnętrznej, L	20
Średnica szklanego talerza obrotowego, mm	255
Klasa ochrony przez porażeniem prądem	I
Temperatura przechowywania i transportu	Od -25°C do +35°C
Temperatura pracy od	+5°C do +35°C
Wymagana wilgotność	15–75% (bez skraplania)
Wymiary(szerokość x długość x wysokość) , mm	440 x 355 x 259
Waga, kg	10,7

***Produkty należy przechowywać w suchych, wentylowanych magazynach w temperaturze poniżej 25°C.**

CERTYFIKACJA WYROBU

Informacje na temat certyfikacji tego wyrobu podano pod adresem <http://www.oursson.com> , a ich kopię można uzyskać od sprzedawcy.



Naprawy wykonywać mogą tylko wykwalifikowani specjaliści z punktów serwisowych.

SERWISOWANIE

Firma OURSSON serdecznie dziękuje za wybór jej produktów. Zrobiliśmy wszystko, co w naszej mocy, aby spełnić Twoje potrzeby i aby jakość odpowiadała najlepszym światowym standardom. Jeśli Twój produkt marki OURSSON będzie wymagał serwisowania, skontaktuj się z jednym z autoryzowanych centrów serwisowych (dalej ASC). Pełna lista ASC i ich dokładne adresy znajduje się na stronie www.oursson.com.

Zobowiązania gwarancyjne:

1. Zobowiązania gwarancyjne, w tym ASC, mają zastosowanie wyłącznie do modeli zaprojektowanych przez producenta w celu produkcji lub dostawy i sprzedaży w granicach kraju, w którym świadczono usługi gwarancyjne, modeli kupionych w tym kraju, certyfikowanych w zakresie zgodności ze standardami tego kraju oraz oznaczonych oficjalnymi znakami zgodności.
2. Zobowiązania gwarancyjne mieszczą się w prawach ochrony konsumentów i są regulowane przez przepisy kraju, w którym są świadczone, oraz obowiązują tylko wtedy, kiedy produkt jest używany na potrzeby osobiste, rodzinne lub gospodarstwa domowego. Zobowiązania gwarancyjne nie mają zastosowania do użytkowania produktów w celach komercyjnych lub w zakresie nabycia towarów, aby zaspokoić potrzeby przedsiębiorstw, instytucji i organizacji.
3. Producent wyznacza dla swoich produktów następujące warunki korzystania i okresy gwarancji:

Nazwa produktu	Czas eksploatacji, miesiące	Okres gwarancji, miesiące
Kuchenki mikrofalowe automaty do chleba, płyty indukcyjne Kombiwnary, roboty kuchenne, czajniki elektryczne, grille elektryczne, blendery ręczne, miksery ręczne, maszyny do mięsa, blendery, tostery, parownice, maszyny do kawy, siekacze, zamrażarki, lodówki ekspresy do kawy, jogurtownica/fermentator Wagi kuchenne	60	24

4. Zobowiązania gwarancyjne nie mają zastosowania do następujących produktów, jeśli ich wymiana jest zakładana i nie wymaga rozmontowywania produktu:
 - baterie,
 - etui, paski, paski do noszenia, akcesoria montażowe, narzędzia, dokumentacja dostarczane wraz z produktem.
5. Gwarancja nie obejmuje uszkodzeń powstałych na skutek naruszenia zasad korzystania przez konsumentów, przechowywania lub transportu produktów, działań stron trzecich lub siły wyższej, w tym między innymi:
 - Jeśli uszkodzenie było rezultatem nieostrożnego obchodzenia się, używania do innych celów, naruszenia warunków i zasad korzystania przedstawionych w

iniejszej instrukcji, w tym rezultatem wystawienia na działanie wysokich lub niskich temperatur, dużej wilgotności lub pyłu, jeśli urządzenie ma ślady samodzielnego otwierania i/lub samodzielną naprawę, w przypadku nieodpowiednich krajowych standardów sieci zasilającej, jeśli do wnętrza urządzenia dostały się płyny, insekty, inne ciała obce lub substancje w ekstremalnych warunkach eksploatacji.

- Jeśli uszkodzenie produktu było skutkiem nieautoryzowanych prób przetestowania go lub wprowadzenia jakichkolwiek zmian w jego konstrukcji lub oprogramowaniu, w tym naprawa lub konserwacja w nieautoryzowanych centrach serwisowych.
 - Jeśli uszkodzenie produktu było skutkiem użycia niestandardowych i/lub niskiej jakości narzędzi, akcesoriów, części zamiennych, baterii.
 - Jeśli uszkodzenie urządzenia ma związek z jego użyciem razem z wyposażeniem dodatkowym (akcesoria), innym niż wyposażenie dodatkowe zalecane przez producenta wraz z tym produktem. Producent nie ponosi odpowiedzialności za jakość wyposażenia dodatkowego (akcesoriów) wyprodukowanego przez inne firmy, jakość działania jej produktów razem z takim wyposażeniem oraz jakość działania wyposażenia dodatkowego z produktami innych producentów.
6. Usterki produktu wykryte w trakcie jego eksploatacji są usuwane przez autoryzowane centra serwisowe (ASC). W okresie obowiązywania gwarancji usuwanie usterek jest bezpłatne po okazaniu oryginalnej gwarancji i dokumentów potwierdzających fakt i datę zawarcia umowy zakupu detalicznego. W przypadku braku takich dokumentów okres gwarancji jest liczony od daty produkcji towaru. Należy wziąć pod uwagę co następuje:
 - Konfiguracja i instalacja (montaż, podłączenie itd.) produktu opisane w dołączonej do niego dokumentacji nie wchodzi w zakres gwarancji i mogą być wykonane przez użytkownika lub odpłatnie przez specjalistę w większości autoryzowanych centrów.
 - Prace konserwacyjne na produktach (czyszczenie i smarowanie ruchomych części, wymiana części zużywalnych i materiałów eksploatacyjnych) są wykonywane odpłatnie.
 7. Producent nie ponosi odpowiedzialności za jakiegokolwiek szkodę wyrządzoną bezpośrednio lub pośrednio ludziom, zwierzętom, mieniu, jeśli powstały one na skutek nieprzestrzegania zasad i warunków użytkowania, przechowywania, transportu lub montażu produktu, celowych lub niezamierzonych działań konsumenta lub osób trzecich.
 8. W żadnym przypadku producent nie ponosi odpowiedzialności za szczególne, przypadkowe, pośrednie ani wtórne szkody, w tym m.in.: utratę zysków, szkody powstałe na skutek przerwy w działalności handlowej, przemysłowej lub innej, spowodowanej korzystaniem z produktu lub brakiem możliwości korzystania z niego.
 9. Ze względu na ciągłe ulepszenia produktu, elementy

designu i niektóre specyfikacje techniczne mogą ulec zmianie bez wcześniejszego zawiadomienia przez producenta.

Corystanie z produktu po upływie czasu eksploatacji (czasu użytkowania):

1. Czas użytkowania określony przez firmę OURSSON AG dla tego produktu ma zastosowanie tylko wtedy, kiedy produkt jest używany wyłącznie na potrzeby osobiste, rodzinne lub gospodarstwa domowego, oraz jeśli konsument przestrzega zasad prawidłowej obsługi, przechowywania i transportu produktów. Pod warunkiem ostrożnego obchodzenia się z produktem i przestrzegania zasad obsługi faktyczny czas eksploatacji może przekroczyć ten określony przez.
2. Pod koniec czasu eksploatacji produktu należy skontaktować się z autoryzowanym centrum serwisowym, aby przeprowadzić konserwację zapobiegawczą produktu i określić przydatność do dalszego użycia. Konserwacja zapobiegawcza produktów jest także przeprowadzana odpłatnie w centrach serwisowych.
3. Producent nie zaleca korzystania z tego produktu po zakończeniu jego okresu eksploatacji bez konserwacji zapobiegawczej wykonanej w autoryzowanym centrum serwisowym, ponieważ w innym przypadku produkt może stwarzać zagrożenie dla życia, zdrowia lub mienia użytkownika.

Recykling i utylizacja produktu

To urządzenie jest oznaczone zgodnie z Dyrektywą Europejską 2002/96/WE o zużytych sprzęcie elektrycznym i elektronicznym – WEEE.

Po upływie okresu eksploatacji nie można utylizować produktu razem z innymi odpadami domowymi. Zamiast tego należy go oddać do odpowiedniego punktu zbiórki sprzętu elektrycznego i elektronicznego w celu odpowiedniego przetwarzania i utylizacji zgodnie z prawem federalnym lub lokalnym. Prawidłowo utylizując ten produkt, przyczyniasz się do zachowania zasobów naturalnych i chronisz środowisko oraz zdrowie ludzkie przed zanieczyszczeniami ze strony produktu.

Aby uzyskać więcej informacji o punkcie zbiórki i recyklingu tego produktu, skontaktuj się z



samorządem lokalnym lub przedsiębiorstwem zajmującym się utylizacją odpadów domowych.

Data produkcji

Każdy produkt ma unikatowy numer seryjny w postaci alfa-numerycznego ciągu, zduplikowanego jako kod paskowy, który zawiera następujące informacje: nazwa grupy produktu, data produkcji, numer seryjny produktu.



Numer seryjny znajduje się na tylnej części produktu, na opakowaniu i karcie gwarancyjnej.

- 1 Pierwsze dwie litery odpowiadają grupie produktów (kuchenka mikrofalowa – MM/MD).
- 2 Pierwsze dwie cyfry – rok produkcji.
- 3 Następane dwie cyfry – miesiąc produkcji.
- 4 Ostatnie dwie cyfry – numer seryjny produktu.



Aby uniknąć nieporozumień, zdecydowanie zalecamy uważne przeczytanie instrukcji i warunków gwarancji. Sprawdź poprawność karty gwarancyjnej. Karta gwarancyjna jest ważna wyłącznie wtedy, jeśli wyraźnie podane są niej następujące poprawne informacje: model, numer seryjny, data zakupu, wyraźne pieczętki i podpis kupującego. Numer seryjny i model urządzenia muszą być takie same, jak na karcie gwarancyjnej. Jeśli te warunki nie są spełnione lub dane podane na karcie gwarancyjnej zostały zmienione, karta gwarancyjna jest nieważna.

oursson

Jeśli masz pytania lub problemy związane z produktami firmy OURSSON, skontaktuj się z nami przez e-mail: support@oursson.com

Niniejsza instrukcja jest chroniona międzynarodowym i unijnym prawem autorskim. Każde nieupoważnione wykorzystanie tej instrukcji, w tym m.in. kopiowanie, drukowanie i rozpowszechnianie, będzie skutkowało pociążnięciem sprawcy do odpowiedzialności cywilnej i karnej.

Informacje kontaktowe:

1. Producent towarów – GUANGDONG MIDEA KITCHEN APPLIANCES MANUFACTURING CO., LTD, NO.6, YONG AN ROAD, BEIJIAO, SHUNDE, FOSHAN, GUANGDONG, CHINA.
2. Informacje o certyfikatach produktu znajdują się na stronie www.oursson.com.

Wyprodukowano w Chinach



INSTRUCȚIUNI PENTRU SIGURANȚĂ, Fig. A



Simbol de pericol

Reamintește utilizatorului de pericolul electrocutării.

Warning symbol

Reamintește utilizatorului să desfășoare toate activitățile conform instrucțiunilor.



La utilizarea aparatelor electrice trebuie să se respecte următoarele măsuri de precauție:

- Utilizați dispozitivul conform manualului de instrucțiuni.
- Instalați aparatul pe o suprafață stabilă.
- Folosiți doar piesele incluse cu unitatea.



Pentru a diminua riscul de incendiu sau electrocutare, nu introduceți multicookerul în apă și nu utilizați aparatul în condiții de umiditate ridicată. În cazul în care apa pătrunde în interiorul aparatului, contactați un centru de service autorizat OURSSON.

- Sursa de curent și voltajul trebuie să corespundă cu datele de pe plăcuța produsului.
- Nu folosiți aparatul în zone în care aerul poate conține vapori de substanțe inflamabile.



Nu încercați să deschideți aparatul fiindcă există pericolul electrocutării. Dispozitivul se poate defecta și se anulează garanția producătorului. Pentru reparații și întreținere contactați un centru de service autorizat al produselor OURSSON.

- În cazul în care mutați aparatul de la rece la cald sau invers, desprăveți aparatul înainte de a-l utiliza și așteptați 1-2 ore, fără să-l porniți.



Pentru a preveni electrocutarea, nu introduceți firele sau aparatul în apă.

- Nu lăsați copiii nesupravegheați lângă dispozitiv în timpul funcționării acestuia.



Nu atingeți suprafețele fierbinți, deoarece acest lucru poate provoca leziuni.

- Cablul de alimentare este fabricat relativ scurt pentru a evita riscul de electrocutare.

- Nu lăsați cablul de alimentare să atârne peste marginea ascuțită a unei mese sau să atingă suprafețe încălzite.

- Nu conectați dispozitivul la prize supraîncărcate deoarece se pot produce șocuri electrice și aparatul se poate defecta.

- Nu instalați lângă sobe, cuptoare cu gaz sau electrice.

- După utilizare, nu uitați să scoateți dispozitivul din priză.

- Protejați aparatul de lovituri, căderi, vibrații și alte șocuri mecanice.

- Înainte de curățare sau ștergere cu o cârpă umedă asigurați-vă că dispozitivul este deconectat de la priză.

- Nu utilizați în aer liber.

- Acest aparat nu este destinat utilizării de către copii sau de către persoane cu capacități fizice, senzoriale

RO



Simbol de incendiu

Reamintește utilizatorul în legătură cu temperatura ridicată.

sau mentale reduse, sau lipsite de experiență și cunoștințe. Însă pot utiliza produsul numai sub supravegherea unei persoane responsabile pentru siguranța lor sau după instruirea cu privire la utilizarea în siguranță a dispozitivului.

- Acest produs este destinat numai pentru utilizare la domiciliu.
- În cazul în care cablul de alimentare este deteriorat, acesta trebuie înlocuit de către un specialist la centrul de service autorizat de OURSSON pentru a preveni pericolele.
- Folosiți numai piesele incluse cu unitatea.
- Nu curățați aparatul cu agenți de curățare abrazivi sau detergenți puternici (alcool, benzină etc.). Pentru a curăța carcasa este permis să folosiți o cantitate mică de detergent obișnuit.

RISCU DE EXPUNERE LA MICROUND

- Nu încercați să folosiți cuptorul cu ușa deschisă, deoarece acest lucru poate duce la o expunere nocivă la energia microundelor. Este important să nu interfereți cu funcționarea sistemelor de siguranță ale ușii.
- Nu așezați nici un obiect între ușă și suprafața interioară a cuptorului cu microunde, nu lăsați resturi de mâncare pe suprafețele cuptorului cu microunde.
- În cazul în care cuptorul cu microunde nu este păstrat curat, se pot deteriora suprafețele acestuia și poate provoca situații periculoase. Ștergeți imediat resturile de mâncare și păstrați mereu curat interiorul cuptorului, garnitura ușii și suprafața acesteia.



Nu deschideți carcasa aparatului. Cuptorul funcționează sub tensiune înaltă.



În cazul în care ușa sau garniturile ușii sunt deteriorate, cuptorul cu microunde nu trebuie să funcționeze până când defecțiunea este remediată la un centru de service specializat.



Toate lucrările de întreținere și reparare a aparatului legate de învelișurile care oferă protecție împotriva expunerii la microunde trebuie efectuate numai de către specialiști!

- Becul din cuptor poate fi înlocuit numai de un specialist.

PERICOL DE INCENDIU

- Cuptorul cu microunde este destinat pentru alimente

și băuturi. Încălzirea obiectelor de îmbrăcăminte sau textile poate duce la un risc de deteriorare și incendiu.

- Îndepărtați orice obiecte metalice, de hârtie sau plastic de pe mâncare înainte de a folosi cuptorul cu microunde.
- Dacă iese fum din cuptorul cu microunde, deconectați cuptorul de la priză și nu deschideți ușa cuptorului, prevenind răspândirea focului.



Dacă încălziți în cuptor alimente în hârtie sau recipiente din plastic, acestea pot provoca incendiu.

PERICOL DE ARSURI

- Nu reincălziți sau gătiți într-un cuptor cu microunde ouă în coajă întregi deoarece ele pot exploda.
- Băuturile la microunde pot fierbe, așa că aveți grijă atunci când scoateți recipientul de la cuptorul cu microunde.
- După încălzirea în cuptorul cu microunde, alimentele pentru copii ar trebui să fie verificate să nu fie prea fierbinți înainte de a le da copilului dumneavoastră, pentru a evita arsurile.
 - Când cuptorul este pornit, suprafețele se pot încălzi.



Lichidele și alte alimente nu trebuie încălzite în containere sigilate pentru a preveni riscul de explozie!

RECOMANDĂRI

- Înainte de a folosi aparatul, va rugăm să citiți manualul. După lectură, vă rugăm păstrați-l pentru o utilizare viitoare.
- Toate ilustrațiile din acest manual sunt reprezentări schematice ale unor obiecte reale, care pot fi diferite de imaginile actuale.



Aparatul este echipat cu un sistem de siguranță. Dacă ușa nu este bine închisă, cuptorul nu va porni.



Funcționarea acestui aparat nu implică folosirea forței fizice, deoarece acest lucru poate duce la deteriorarea produsului din vina utilizatorului.

COMPONENTE, Fig. B

- 1 Cuptor cu microunde1 buc.
 - 2 Platan de sticlă, 255 mm1 buc.
 - 3 Inelul rotativ1 buc.
- Manual de instrucțiuni1 buc.

ELEMENTE DE ASAMBLARE, Fig. B

- 1 Carcasă cuptor cu microunde

- 4 Suport (Mecanismul de antrenare)
- 5 Panou de control
- 6 Blocaj (mecanism de blocare a ușilor)
- 7 Ușă cu fereastră de vizualizare
- 8 Sursa de radiații

INSTALARE, Fig. A-1

- Pentru a instala cuptorul cu microunde, selectați o suprafață plană, care oferă spațiu suficient pentru ventilație și deschiderea liberă a ușii cuptorului cu microunde.
- Distanța minimă între partea din spate a cuptorul cu microunde și perete nu trebuie să fie mai mică de 10 cm.
- Distanța din partea de sus a cuptorului cu microunde trebuie să fie de cel puțin 15-20 cm.
- Nu scoateți suporturile din partea de jos a cuptorului cu microunde.
- **Nu îndepărtați acoperitoarea de culoare maro deschis din camera interioară a cuptorului cu microunde.**
- Blocarea orificiilor de ventilare poate cauza deteriorarea cuptorului cu microunde.
- Conectați cuptorul cu microunde la o priză de perete cu împământare, Fig. A.
- Deschideți ușa cuptorului și montați inelul rotativ și platanul rotativ.
- Verificați dacă platanul rotativ se rotește liber.
- **Închideți ușa. Cuptorul este gata de funcționare.**

UTILIZARE

Panoul de Control, Fig. B-5

- 1 Buton pentru selectarea nivelului
- 2 Buton timp

Înainte de prima utilizare, curățați cuptorul cu microunde, camera de lucru și inelul rotativ și ștergeți-le cu o cârpă moale. Spălați platanul de sticlă cu apă caldă și detergent de vase.

MATERIALELE PERMISE PENTRU UTILIZAREA ÎN CUPTORUL CU MICROUND

Pentru gătit sau încălzire într-un cuptor cu microunde, folosiți doar vase care sunt potrivite pentru acest scop. Dacă sunteți nesiguri cu privire la vase pentru utilizarea lor în cuptorul cu microunde, faceți următorul test:

1. Se pun în cuptorul cu microunde doua vase, unul umplut parțial cu apă, iar altul gol.
2. Porniți cuptorul cu microunde la putere maximă, durata programului este de 1 minut.
3. După aceea, verificați recipientul gol. Dacă este fierbinte, nu este potrivit pentru utilizare într-un cuptor cu microunde.

Folie de aluminiu	Doar de protecție. Poate fi folosită pentru acoperirea felilor subțiri de carne sau pasăre, pentru a evita lipirea. Se pot produce scântei în cazul în care folia este prea aproape de pereții interiori ai cuptorului. Folia trebuie să fie poziționată la cel puțin 2,5 cm de pereții cuptorului.
Ceramică	Urmați instrucțiunile producătorului ustensilelor. Nu folosiți vase care conțin ornamente metalice decorative, crăpături sau fisuri.
Tacâmuri	Urmați instrucțiunile producătorului ustensilelor. Nu folosiți vase care conțin ornamente metalice decorative, crăpături sau fisuri.
Borcane de sticlă	Întotdeauna scoateți capacul unui borcan. Folosiți doar pentru a încălzi alimente, cele mai multe borcane de sticlă nu sunt rezistente la căldură și se pot sparge.
Vase din sticlă	Vase din sticlă rezistente la căldură. Asigurați-vă că nu există ornamente metalice. nu utilizați farfuriile crăpate sau ciobite.
Pungi de gătit	Urmați instrucțiunile producătorului. Nu folosiți un fir metalic. Găuriți pungile pentru a ieși aburul.
Farfuri de unică folosință	Folosiți doar pentru a încălzi alimente. Nu lăsați cuptorul nesupravegheat în timpul funcționării.
Prosoape de hârtie	Folosiți doar în timpul încălzirii alimentelor, pentru a preveni stropirea. Nu lăsați cuptorul nesupravegheat în timpul funcționării.
Folie pentru cuptor	Folosită ca o acoperire pentru a preveni stropirea sau ca un pachet pentru aburi.
Obiecte din plastic	Urmați instrucțiunile producătorului. Tacâmurile ar trebui să aibă o pictogramă specială, simbolizând capacitatea de a fi utilizate în cuptorul cu microunde. Unele recipiente din plastic se topesc atunci când sunt utilizate într-un cuptor cu microunde. Pungile pentru abur și pungile de plastic închise ermetic ar trebui să fie perforate.
Ambalaje din plastic	Ambalajele din plastic pot fi utilizate pentru a acoperi alimentele și previne pierderea apei în timpul încălzirii. Nu lăsați folia de plastic în contact cu produsele alimentare.
Termometre	Consultați instrucțiunile producătorului. Utilizați termometre pentru a măsura temperatura atunci când gătiți carne, pui sau pește.
Hârtie de copt	Utilizați ca o acoperire pentru a preveni stropirea și pentru a reține umezeala în produsele alimentare. Înfașurați lejer, lăsând găuri pentru aburi.

MATERIALELE CARE NU POT FI UTILIZATE ÎN CUPTORUL CU MICROUNDE

Tava de aluminiu	Pericol de accidente. Mutați alimentele într-un recipient recomandat pentru microunde.
Tava cu manere metalice	
Recipiente cu accesorii sau fir metalic	
Accesorii metalice	Pericol de accidente și de incendii.
Pungi de hartie	Pericol de incendiu.
Folie protectoare de plastic (cu bule)	Se poate topi și poate contamina alimentele din interior la temperaturi înalte.
Lemn	Lemnul se usucă foarte tare și se poate crăpa sau rupe.

FUNCȚIONAREA

Gătirea la Microunde:

1. Rotiți butonul pentru selecția nivelului de microunde pentru a selecta valoarea dorită.
2. Rotiți butonul pentru timp la timpul dorit. Cuptorul va porni automat.
3. După încheierea timpului de gătit, se aude un semnal sonor, prepararea este completă.
4. Pentru a opri cuptorul în timpul gătitului, pur și simplu setați poziția butonului de timp la «0».

Dezghetarea:

1. Setati butonul de microunde la 0° .
2. Folosind butonul de timp setati timpul pentru decongelare dorit. Dezghetarea în cuptorul cu microunde pornește automat.
3. După ce timpul s-a terminat auziți un bip.

NOTĂ: Nivelul de putere al microundelor în timpul pentru dezghetare este egal cu 33%.

 • Dacă nu utilizați cuptorul cu microunde, timpul de preparare trebuie să fie setat la «0».

• Never use microwave device without the turntable.

 Funcționarea unității fără alimente conduce la o supraîncărcare. **Folosirea microundelor cu vase goale este interzisă.** Excepția este verificarea vaselor.

VALORILE NIVELULUI DE PUTERE AL MICROUNDTELOR DIN PANOU DE CONTROL

Nivel Putere	Simbolul din panoul de control	Procent %	Utilizarea
Maxim	MAX	100%	<ul style="list-style-type: none"> Fierberea apei. Gătirea de carne tocată. Pregătirea de legume și pui. Carne moale.
Mare	2	77%	<ul style="list-style-type: none"> Gătirea bucăților mari de carne și pui întregi. Pregătirea de fructe de mare și ciuperci. Gătirea cu conținut de brânză și ouă.
Mediu	1	55%	<ul style="list-style-type: none"> Înăbușire carne de pasăre. Pește gătit. Preparate din ouă. Pregătirea de creme. Supe.
Mic/dezghet		33%	<ul style="list-style-type: none"> Decongelarea produselor. Ciocolată topită și unt. Înăbușire carne.
Minim	MIN	17%	<ul style="list-style-type: none"> Înmuiere brânză. Topire înghețată.



Popcorn într-un cuptor cu microunde: Niciodată nu folosiți prea multă putere, maxim 600 de wați. Pungile de popcorn trebuie puse pe platan.



Când încălziți lichide, puneți întotdeauna o lingură în interior. Astfel se evită întârzierea fierberii, Fig. A-2

PROBLEME POSIBILE ȘI SOLUȚII

Posibile probleme	Remedii
Cuptorul nu pornește.	<ul style="list-style-type: none"> Ușa nu este bine închisă. Cablul de alimentare nu este suficient de bine introdus în priză. A căzut o siguranță sau există o defecțiune la circuitul electric. Nu este instalat corect.
Abur acumulat la ușa cuptorului; aer cald eliminat prin spațiile de ventilație.	<ul style="list-style-type: none"> În timpul gătirii este posibil să se producă emisii de abur din alimente. Cea mai mare parte a acestuia se va elimina prin spațiile de ventilație. Este un lucru normal.
Cuptorul face scântei în interior.	<ul style="list-style-type: none"> Este interzisă punerea în funcțiune a cuptorului dacă nu există preparate în interior. Acest lucru este foarte periculos. Scoateți produsele conținând piese metalice. Nu folosiți ustensile metalice cu ornamente decorative pentru gătit în cuptorul cu microunde.
Cuptorul nu încălzește.	<ul style="list-style-type: none"> Nu a fost selectat nivelul corespunzător pentru microunde. Alimentele congelate nu se dezgheață înainte de procesul de gătit.
Alimentele se ard.	<ul style="list-style-type: none"> Nu a fost selectat nivelul corespunzător pentru microunde.
Alimentele se încălzesc inegal.	<ul style="list-style-type: none"> De mai multe ori în timpul gătirii se oprește programul și se amestecă alimentele. Produsele se taie mai egal și se încălzesc mai uniform. Nu se rotește platanul de sticlă.

CURĂȚARE ȘI ÎNTREȚINERE



Înainte de curățare, deconectați cablul de alimentare de la priză de perete.

Curățați aparatul în interior și exterior cu o cârpă umedă și o lotiune de curățare ușoară. Apoi ștergeți cu o cârpă curată.

Zona de curățare	Notă
Panoul frontal	Apă caldă cu săpun. Curățați cu o cârpă moale și apoi ștergeți până se usucă. Nu utilizați răzuitoare.
Suprafața adâncită pentru suportul platanului	O cârpă umedă. Apa nu trebuie să cadă în interiorul cuptorului.
Platan de sticlă	Apă caldă cu săpun. Asigurați-vă că, platanul este montat corect.
Ușă de sticlă	Soluții de curățat sticlă. Curățați cu o cârpă moale. Nu folosiți un răzuitor.
Încuietoare	Apă caldă cu săpun. Curățați cu o cârpă moale. Nu frecați! Nu utilizați răzuitoare

FELURI DE MÂNCARE TEST ÎN CONFORMITATE CU EN 60705

Calitatea și funcția cuptoarelor cu microunde sunt testate de către institute de testare utilizând aceste feluri de mâncare. În conformitate cu EN 60705, IEC 60705 sau DIN 44547, EN 60350 (2009)

Setări pentru gătit și decongelat

Preparare/ încălzire cu microunde		
Felul de mâncare	Putere cuptor cu microunde (W) Timp de gătit (min)	Observații
Omletă, 750g	360 W 12-17 min / 90 W, 20-25 min	Vas termorezistent
Pandișpan	600 W 8-10 min	Vas termorezistent
Cârnați	600 W, 20-25 min	Vas termorezistent
Cartofi, 250g	600 W, 8-10 min	Vas termorezistent
Legume, 250g	600 W 5-10 min	Vas termorezistent
Pizza, 250g	600 W, 10-15min	Vas pentru microunde
Dezghețarea cu microunde		
Felul de mâncare	Putere cuptor cu microunde (W) Timp de gătit (min)	Observații
Carne, 500g	180 W, 5min + 90 W, 10-15 min	Vas pentru microunde
Legume, 250g	180 W, 10-15 min	Vas pentru microunde

Specificații Tehnice

Model	MM2009
Consumul de putere maximă	1050 W
Tensiune nominală	220-230 V~; 50 Hz
Frecvența magnetron	2450 MHz
Putere	700 W
Capacitate cuptor	20 L
Diametru tavă	255 mm
Clasa de protecție împotriva șocurilor electrice	I
Temperatura de depozitare și transport	-25°C până la + 35°C
Temperatura de funcționare de la ... până la	+5°C până la +35°C
Cerințe de umiditate	15-75% fără condens
Dimensiuni	440 × 355 × 259 mm
Greutatea netă	10,7 kg

* Produsele trebuie să fie stocate în depozite uscate, ventilate, la temperaturi sub - 25°C.

CERTIFICARE PRODUS

Informații privind certificatul de conformitate, va rugăm să vizitați <http://www.oursson.ro> sau cere o copie de la vânzător.



Repararea ar trebui să fie efectuată doar de către un specialist autorizat OURSSON.

SERVICE

Compania OURSSON își exprimă aprecierea către dumneavoastră pentru alegerea produselor noastre. Am făcut tot posibilul ca acest produs să corespundă nevoilor dumneavoastră și calitatea sa fie în conformitate cu cele mai înalte standarde europene. Dacă produsul dumneavoastră OURSSON va avea nevoie de întreținere, vă rugăm să sunați la unul din centrele de service autorizate. O listă completă a centrelor de service și adresele lor exacte pot fi găsite pe site-ul www.oursson.ro, precum și prin telefon la numărul pentru asistență OURSSON.

Condiții de garanție:

1. Garanția este furnizată. Se aplică numai pentru modelele destinate și distribuite pe teritoriul României, care au fost certificate în conformitate cu standardele din țară.
2. Garanția este în conformitate cu legislația în vigoare pentru a proteja drepturile consumatorilor. Garanția este reglementată de legile țării în care este furnizat produsul, și este valabilă doar atunci când produsul este utilizat exclusiv pentru uz casnic. Garanția nu se aplică utilizării în scop comercial.
3. Perioada de garanție a producător:

Denumire	Durata medie de utilizare, luni	Perioada de garanție, luni
Cuptor cu microunde, mașină de făcut pâine, plită cu inducție Multicooker, procesor de bucătărie, fierbător, blender, mixer, mașină de tocat carne, prăjitor de pâine, storcător, congelator, frigider, mașină automată de cafea, fermentator/ iaurtiera Cântar de bucătărie	60	24

4. Garanția producător nu se aplică la piesele care au o uzură obișnuită, în cazul în care înlocuirea lor este prevăzută de proiectare:
 - baterii;
 - ambalaj, accesorii pentru transport și montaj, documentația ce însoțește produsul.
5. Garanția nu se aplică în cazul defectelor cauzate produsului ca urmare a încălcării instrucțiunilor de utilizare, depozitare sau de transport, acțiunii unor terțe părți sau de forță majoră, inclusiv, dar fără a se limita la următoarele cazuri:
 - În cazul în care defectul produsului este rezultatul

manipulării neglijente, utilizării greșite, încălcării instrucțiunilor de utilizare prevăzute în manualul de instrucțiuni, inclusiv ca urmare a expunerii la temperaturi ridicate sau scăzute, umiditate ridicată sau praf, urme de deschidere a incintei și / sau de autoreparare, nepotrivire a parametrilor curentului electric, dacă există în interiorul produsului lichide, insecte sau alte corpuri străine, substanțe și utilizarea pe termen lung a produsului la limita performanțele sale.

- În cazul în care defectul produsului este rezultatul încercării neautorizate de a testa produsul sau de a face orice modificări de design sau software, inclusiv servicii de reparații sau întreținere neautorizate.
 - În cazul în care defectul produsului este urmare a utilizării de echipamente, accesorii, piese de schimb de calitate proastă sau neconforme.
6. Defectele produsului apărute în perioada folosirii sunt reparate de service-urile autorizate. În perioada de garanție, repararea defectelor este gratuită la prezentarea certificatului de garanție și a actelor care confirmă faptul și data contractului de cumpărare cu amănuntul (factură și bon fiscal/chitanță). Trebuie să fie luate în considerare următoarele:
 - Configurarea și instalarea produsului, descrisă în manualul de utilizare, nu este inclusă în domeniul de aplicare al garanției și pot fi efectuate fie de către utilizator sau de către personalul din service-uri autorizate, fiind un serviciu cu plată.
 - Lucrările de întreținere (curățarea și lubrifierea componentelor, schimbul de consumabile și materiale etc.) sunt efectuate cu plată.
 7. Producător nu este răspunzător pentru daunele cauzate direct sau indirect de produsele oamenilor, animalelor de companie, proprietăților, în cazul în care au avut loc ca urmare a nerespectării regulilor și condițiilor de utilizare, depozitare, transport sau instalare a produsului, acțiuni intenționate sau neglijente ale utilizatorului sau terților.
 8. În nici un caz producător nu va fi răspunzător pentru orice pierderi sau daune speciale, accidentale, indirecte sau de consecință, inclusiv, dar fără a se limita la, pierderi de profit, pierderi cauzate de întreruperea activităților comerciale, industriale sau de altă natură care apar în legătură cu utilizarea sau imposibilitatea de utilizare a produsului.
 9. Datorită îmbunătățirii permanente a designului, produsele și unele caracteristici tehnice se pot fi modifica fără o notificare prealabilă a producătorului.

Utilizarea produselor:

1. Durata de viață stabilită de produse este valabilă

numai în cazul în care utilizarea lor este exclusiv în condiții de uz casnic, precum și în condiția respectării instrucțiunilor de utilizare, depozitare și transport. Manipularea cu atenție a produselor și respectarea normelor de funcționare, poate crește durata reală de utilizare depășind astfel durata medie de utilizare stabilită.

2. La sfârșitul duratei medii de utilizare a produsului, trebuie să contactați un service autorizat pentru întreținerea de rutină a produsului. Lucrările de întreținere și service vor fi efectuate cu plată.
3. Producător nu recomandă utilizarea produselor la sfârșitul duratei medii de utilizare fără o verificare la un centru de service autorizat, deoarece în acest caz, produsul poate fi periculos pentru viața, sănătatea sau proprietatea consumatorului.

Reciclarea produselor

Acest aparat electric este etichetat în conformitate cu cerințele Directivei CE 2002/96/EG privind aparatele electrice și electronice vechi (waste electrical and electronic equipment – WEEE). Produsele nu pot fi aruncate împreună cu resturile menajere. Trebuie depuse la centre pentru reciclare a echipamentelor electrice și electronice în conformitate cu legislația română. Prin reciclarea acestui produs ajutați la conservarea resurselor naturale și prevenirea deteriorării mediului și sănătății. Pentru mai multe informații despre punctele de colectare și reciclarea acestui produs, vă rugăm să contactați biroul local de eliminare a deșeurilor menajere.



Data fabricării

Fiecărui produs îi este atribuit un număr de serie unic în formă alfanumerică dublat de codul de bare care conține următoarele informații: numele grupului de produse, data fabricării, numărul de serie al produsului. Data de fabricație poate fi duplicată pe ambalaj și / sau produs.



Numărul de serie este amplasat pe panoul din spate al produsului, pe ambalaj și în certificatul de garanție.

- 1 Primele două litere – grupul de produse (Cuptor cu microunde – MM/MD).
- 2 Primele două cifre – anul fabricării.
- 3 Următoarele două cifre – luna fabricării.
- 4 Ultimele cifre – numărul de serie al produsului.

Pentru a evita confuziile, vă rugăm să citiți cu atenție instrucțiunile de utilizare și condițiile de garanție, verificați corectitudinea certificatului de garanție. Certificatul de garanție este valabil numai în cazul în care este completat în mod corect și clar: modelul, numărul de serie, data achiziționării, ștampila și semnătura vânzătorului, semnătura clientului. Numărul de serie și modelul produsului trebuie să corespundă cu certificatul de garanție. La nerespectarea acestor condiții, precum și în cazul în care informațiile din certificatul de garanție sunt modificate sau șterse, certificatul devine nul.



oursson

OURSSON oferă prin telefon sprijin și informare în România. Operatori profesioniști vor răspunde rapid la orice întrebare. Aveți posibilitatea să vă adresați pentru recomandări despre instalare și conectare, să vă informați despre promoții și tombole organizate de companie, precum și în legătură cu activitatea companiei pe teritoriul României.

Diriți să puneți întrebări? Sunați-ne, vă putem ajuta!

Telefon:

cu apel gratuit: 0800 080 200 sau cu tarif normal: +4 0731 164 000

Program de lucru:

luni-vineri 9.00-18.00.

Acest manual este protejat în temeiul legislației române și europene de legea dreptului de autor. Orice utilizare neautorizată, inclusiv copiere, imprimare și distribuție, fără limitare la acestea, implică utilizarea de răspundere civilă în conformitate cu legislația în vigoare.

Contact:

1. Producător – GUANGDONG MIDEA KITCHEN APPLIANCES MANUFACTURING CO., LTD, NO.6, YONG AN ROAD, BEIJIAO, SHUNDE, FOSHAN, GUANGDONG, CHINA.

2. Importator exclusiv pentru România – Oursson Appliance SRL, Str. Avram Iancu Nr. 48A, Office 16B, Brașov, România, 500086, e-mail: info@oursson.ro.

Fabricat în China



ИНСТРУКЦИЯ ПО БЕЗОПАСНОСТИ, Рис. А

RU



Символ опасности

Напоминание пользователю о высоком напряжении.



Символ предупреждения

Напоминание пользователю о необходимости проведения всех действий в соответствии с инструкцией.



Символ опасности ожога

Напоминание пользователю о высокой температуре.

При использовании электрических приборов следует соблюдать следующие меры предосторожности:

- Используйте прибор согласно данному руководству по эксплуатации.
- Устанавливайте прибор на устойчивую поверхность.
- Используйте только приспособления, входящие в комплект устройства.



- Чтобы предотвратить риск пожара или удара током, избегайте попадания в устройство воды и эксплуатации устройства в условиях высокой влажности. Если по каким-то причинам вода попала внутрь устройства, обратитесь в уполномоченный сервисный центр (УСЦ).

- Для электропитания прибора используйте электросеть с надлежащими характеристиками.
- Не используйте прибор в помещениях, где в воздухе могут содержаться пары легковоспламеняющихся веществ.



- Никогда самостоятельно не вскрывайте устройство – это может стать причиной поражения электрическим током, привести к выходу прибора из строя и аннулирует гарантийные обязательства производителя. Для ремонта и технического обслуживания обращайтесь только в сервисные центры, уполномоченные для ремонта изделий торговой марки OURSSON.

- При перемещении устройства из прохладного помещения в теплое и наоборот распакуйте его перед началом эксплуатации и подождите 1-2 часа, не включая.



- В целях предотвращения поражения электрическим током не допускайте погружения проводов или всего изделия в воду.

- Будьте особенно осторожны и внимательны, если рядом с работающим прибором находятся дети.



- Не дотрагивайтесь до горячих поверхностей прибора, это может привести к травме.

- Шнур питания специально сделан относительно коротким во избежание риска получения травмы.

- Не допускайте свисания шнура через острый край стола или его касания нагретых поверхностей.

- Не подключайте данный прибор к сети, перегруженной другими электроприборами: это может привести к тому, что прибор не будет функционировать должным образом.

- Не устанавливайте изделие вблизи газовых и электрических плит, а также духовок.

- Не используйте прибор при поврежденном шнуре питания, а также в случаях, если нарушена нормальная работа изделия, если оно падало или было повреждено каким-либо другим образом.

- При отключении изделия от сети держитесь только за вилку, не тяните за провод – это может привести к повреждению провода или розетки и вызвать короткое замыкание.

- По окончании использования отключите изделие от сети.

- Оберегайте устройство от ударов, падений, вибраций и иных механических воздействий.

- Обязательно отключайте устройство от сети перед началом мойки.

- Не используйте изделие вне помещений.

- Этот прибор не предназначен для использования людьми (включая детей) с ограниченными физическими, сенсорными или умственными способностями, или нехваткой опыта и знаний. Они могут пользоваться прибором только под наблюдением человека, ответственного за их безопасность, или после инструктажа по безопасному использованию прибора. Не позволяйте детям играть с изделием.

- Настоящее изделие предназначено только для использования в быту.

- Не используйте при чистке прибора абразивные материалы и органические чистящие средства (спирт, бензин и т.д.). Для чистки корпуса прибора допускается использование небольшого количества нейтрального моющего средства.

ОПАСНОСТЬ ВОЗДЕЙСТВИЯ МИКРОВОЛНОВОЙ ЭНЕРГИИ

- Не пытайтесь пользоваться микроволновой печью при открытой дверце, так как это может в результате привести к вредному воздействию микроволновой энергии. Важно не прерывать и не вмешиваться в работу защитных блокировок дверцы.

- Не помещайте какие-либо предметы между дверцей и торцевой поверхностью внутренней камеры микроволновой печи.

- Не позволяйте грязи и остаткам чистящих средств накапливаться на поверхностях микроволновой печи.

- Недостаточная очистка может привести к повреждению поверхности. **Возможен выход энергии микроволн наружу.** Очищайте прибор своевременно и сразу же удаляйте из него остатки продуктов. Всегда содержите в частоте рабочую камеру, уплотнение дверцы, дверцу и ограничитель открывания дверцы.



Не вскрывайте корпус. Печь работает под высоким напряжением.



При повреждении дверцы или дверных уплотнений печь не следует использовать до устранения неисправности компетентным персоналом!



Все работы по обслуживанию и ремонту прибора, связанные со снятием крышки, обеспечивающей защиту от воздействия микроволновой энергии, должны выполняться только специалистами!

- Лампочку внутри печи может менять только специалист.

ОПАСНОСТЬ ВОЗГОРАНИЯ

- Микроволновая печь предназначена только для разогрева пищи и напитков. Сушка пищи, одежды, подогрев грелок, шлепанцев, губок, влажной ткани и подобных предметов может привести к риску повреждения, воспламенения или пожара.
- Удалите металлические предметы (провода, фольгу и т.д.) из бумажной или пластиковой посуды, прежде чем использовать ее в микроволновой печи.
- Если вы заметили дым внутри печи, ни в коем случае не открывайте дверцу. Сначала отсоедините сетевой шнур.



При разогреве в микроволновой печи пищи в бумажных или пластиковых контейнерах следите за печью, возможно воспламенение.

ОПАСНОСТЬ ОЖОГА

- Нельзя разогревать или готовить в микроволновой печи яйца в цельной скорлупе, так как они могут взорваться даже после окончания работы прибора.
- Нагреваемые в микроволновой печи напитки могут закипеть, поэтому будьте осторожны при извлечении контейнера из микроволновой печи. Используйте прихватки, вынимая блюда из печи.
- После разогрева в микроволновой печи, содержимое бутылочек или баночек детского питания необходимо перемешать и проверить температуру, прежде чем дать ребенку, во избежание ожогов.
 - Поверхности печи подвержены нагреву при эксплуатации. Температура доступных поверхностей может быть высокой при работе прибора.



Жидкости и другие продукты нельзя разогревать в закрытых емкостях во избежание взрыва!

РЕКОМЕНДАЦИИ

- Перед использованием устройства внимательно ознакомьтесь с руководством пользователя. После чтения, пожалуйста, сохраните его для использования в будущем.
- Все иллюстрации, приведенные в данной инструкции, являются схематичными изображениями реальных объектов, которые могут отличаться от их реальных изображений.



Прибор оборудован защитной блокировкой. Если дверца микроволновки не закрыта правильно, вы не сможете включить прибор!



Эксплуатация данного прибора ни в коем случае не подразумевает применение к нему физической силы, так как это может привести к поломке изделия по вине пользователя.

КОМПЛЕКТАЦИЯ, Рис. В

- 1 Микроволновая печь..... 1 шт.
- 2 Стекланный поворотный стол, 255 мм..... 1 шт.
- 3 Роликовое кольцо..... 1 шт.
- Руководство по эксплуатации..... 1 шт.
- Гарантийный талон..... 1 шт.

ЭЛЕМЕНТЫ КОНСТРУКЦИИ, Рис. С

- 1 Корпус микроволновой печи
- 4 Панель управления
- 5 Держатель (приводной механизм)
- 6 Защелки (механизм блокировки дверцы)
- 7 Дверца со смотровым окном
- 8 Источник излучения

УСТАНОВКА, Рис. А-1

- Для установки микроволновой печи (на высоте не менее 85 см от пола) выберите ровную поверхность, которая обеспечивает достаточное место для вентиляции микроволновой печи и свободного открывания дверцы микроволновой печи.
- Минимальное расстояние между боковыми и задней панелями микроволновой печи до стены должно быть не менее 10 см.
- Расстояние над верхней панелью микроволновой печи должно быть не менее 15-20 см.
- Не снимайте ножки с нижней части микроволновой печи.
- Не удаляйте светло-серую слюдяную пластину из внутренней камеры микроволновой печи, она защищает магнетрон.
- Блокировка вентиляционных отверстий микроволновой печи может привести к ее повреждению.
- Устанавливайте микроволновую печь как можно дальше от радиоприемников и телевизоров. Работа микроволновой печи может повлиять на их работу.
- Подключите микроволновую печь к сетевой розетке, имеющей заземление, Рис. А.
- Откройте дверцу печи и установите роликовое кольцо, а на него – поворотный стол, совмещая крепеж на поворотном столе с держателем в центре микроволновой печи. Проверьте, плотно ли стол установлен: он не должен свободно прокручиваться. Закройте дверцу микроволновой печи.
- Ваша печь готова к работе и находится в режиме ожидания.

ИСПОЛЬЗОВАНИЕ

Панель управления, Рис. В-5

- 1 Ручка выбора мощности микроволн
- 2 Ручка выбора времени

Перед первым использованием, протрите корпус микроволновой печи 1, рабочую камеру, и роликовое кольцо 3 сухой и мягкой тканью. Вымойте стекланный поворотный стол 2 теплой водой с добавлением жидкости для мытья посуды.

МАТЕРИАЛЫ, РАЗРЕШЕННЫЕ К ИСПОЛЬЗОВАНИЮ В МИКРОВОЛНОВОЙ ПЕЧИ

Для приготовления или разогрева в микроволновой печи используйте только посуду, подходящую для этого. На посуду, предназначенную для использования в микроволновой печи, нанесены специальные знаки. Если вы сомневаетесь в пригодности посуды для использования в микроволновой печи, проконсультируйтесь у изготовителя посуды или проведите следующий тест:

1. Поставьте в микроволновую печь один контейнер, подходящий для использования в микроволновой печи и наполненный одним стаканом воды 250 мл, и второй пустой тестируемый контейнер.
2. Включите микроволновую печь на максимальную мощность, длительность программы – 1 минута.
3. После окончания работы микроволновой печи проверьте пустой контейнер, если он горячий, то он **не подходит для использования** в микроволновой печи.

Алюминиевая фольга	Только в качестве защиты во избежание пригорания блюд. Используйте только специальную фольгу для СВЧ-печи. Может произойти искрение, если фольга расположена слишком близко к внутренним стенкам печи. Фольга должна располагаться не менее 2,5 см от стенок печи.
Глиняная посуда	Следуйте инструкции производителя посуды. Не используйте посуду, содержащую декоративную металлическую отделку, сколы и трещины.
Столовая посуда	Следуйте инструкциям производителя посуды. Не используйте посуду, содержащую декоративную металлическую отделку, сколы или трещины.
Стеклянные банки	Всегда снимайте крышку банки. Используйте только для разогрева пищи, большинство стеклянных банок изготавливаются не из жаропрочного стекла и могут лопнуть.
Стеклянная посуда	Посуда из термостойкого стекла. Убедитесь, что на ней нет металлической отделки. Не используйте посуду с трещинами или сколами.
Пакеты для запекания в духовке	Следуйте инструкции изготовителя. Не используйте металлическую проволоку. Предварительно проделайте в пакете дырочки (отверстия) для выхода пара.
Бумажные тарелки и стаканы	Используйте только для разогрева пищи. Не оставляйте микроволновую печь без присмотра во время работы.
Бумажные полотенца	Используйте только во время разогрева пищи для предотвращения разбрызгивания жира. Не оставляйте микроволновую печь без присмотра во время работы.
Пергамент	Используется в качестве прикрытия для предотвращения разбрызгивания жира или в качестве упаковки для приготовления на пару.
Пластиковая посуда	Следуйте инструкции изготовителя посуды. На посуде должен быть специальный значок, символизирующий возможность использования в микроволновой печи. Некоторые пластиковые контейнеры размягчаются при использовании в микроволновой печи. Мешки для приготовления на пару и плотно закрытые пластиковые пакеты должны быть предварительно проколоты для выхода пара.
Пластиковая упаковка	Пластиковая упаковка может использоваться для покрытия пищи и препятствия выхода влаги во время разогрева. Не позволяйте пластиковой упаковке контактировать с пищей.
Термометры	Смотрите инструкцию изготовителя. Используйте специальные термометры для СВЧ-печей для измерения температуры при приготовлении мяса, птицы или рыбы.
Восковая бумага	Используйте специальную восковую бумагу для СВЧ-печи в качестве прикрытия для предотвращения разбрызгивания жира и удержания влаги в пище. Заворачивайте неплотно, оставляя отверстия.

МАТЕРИАЛЫ, КОТОРЫЕ НЕЛЬЗЯ ИСПОЛЬЗОВАТЬ В МИКРОВОЛНОВОЙ ПЕЧИ

Алюминиевые лотки	Могут вызвать искрение. Переложите пищу в посуду, безопасную для использования в микроволновой печи.
Пищевой картон с металлическими ручками (декоративной отделкой)	
Металлическая посуда	
Бумажные мешки	Могут возгораться в микроволновой печи.
Проволочные перевязки	Может возникнуть искрение, что может вызвать огонь в печи.
Мыло	Может расплавиться и привести к загрязнению микроволновой печи.
Дерево	Высыхает при использовании в микроволновой печи, может потрескаться.

ПОРЯДОК РАБОТЫ

Приготовление в режиме «Микроволны»:

1. Поверните ручку выбора мощности микроволн влево или вправо для выбора необходимого значения.
2. Поверните ручку выбора времени по часовой стрелке, для установки желаемого времени приготовления. **Приготовление начнется автоматически.**
3. После окончания времени приготовления, прозвучит звуковой сигнал, приготовление окончено.
4. Чтобы выключить печь во время приготовления просто установите таймер в положение «0».

Разморозка:

1. Установите ручку выбора мощности микроволн в положение .
2. С помощью ручки выбора времени установите желаемое время разморозки размораживаемого продукта по указанной шкале. **Разморозка начнется автоматически.**
3. По окончании времени разморозки раздастся звуковой сигнал.

ПРИМЕЧАНИЕ: Уровень мощности микроволн в режиме разморозки по времени равен 33%.

Вы также можете повернуть регулятор  в необходимое положение в зависимости от веса размораживаемого продукта.

Размораживание по весу:

	Вес продукта, кг
3	0,2
6	0,4
9	0,6
12	0,8
15	1,0



- Если вы не используете микроволновую печь, переключатель времени приготовления должен быть установлен на значение «0».
- Никогда не используйте прибор с микроволнами без установленного поворотного стола.



Работа прибора без установленных в него блюд ведет к перегрузке. **Включать режим микроволн с пустой посудой запрещается.** Исключением является кратковременная проверка посуды на пригодность.

СООТВЕТСТВИЕ ЗНАЧЕНИЯ УРОВНЯ МОЩНОСТИ МИКРОВОЛН ОБОЗНАЧЕНИЯМ НА ПАНЕЛИ УПРАВЛЕНИЯ

Тип мощности	Обозначение на панели управления	Мощность микроволн в %	Использование
Максимальный	MAX	100%	<ul style="list-style-type: none"> • Кипячение воды. • Приготовление блюд из мясного фарша. • Приготовление овощей и кусочков птицы. • Приготовление небольших кусков нежного мяса.
Высокий	2	77%	<ul style="list-style-type: none"> • Приготовление мяса крупными кусками и курицы целиком. • Приготовление морепродуктов и грибов. • Приготовление блюд с содержанием сыра и яиц.
Средний	1	55%	<ul style="list-style-type: none"> • Тушение птицы. • Приготовление рыбы. • Приготовление блюд из яиц. • Приготовление сладких кремов. • Приготовление супа, различных видов круп.
Низкий/разморозка		33%	<ul style="list-style-type: none"> • Разморозка всех продуктов. • Плавление шоколада и сливочного масла. • Тушение более жестких кусков мяса.
Минимальный	MIN	17%	<ul style="list-style-type: none"> • Размягчение сыра. • Размягчение мороженого.



Попкорн в микроволновой печи: Никогда не устанавливайте слишком большую мощность, максимум 600 Вт. Пакетики с попкорном всегда кладите на стеклянный стол. Из-за перегрузок стекло может треснуть.



При нагревании жидкости всегда кладите внутрь ложку. Благодаря этому удается избежать задержки закипания, Рис. А-2

ВОЗМОЖНЫЕ ПРОБЛЕМЫ И СПОСОБЫ ИХ РЕШЕНИЯ

Возможная проблема	Способы решения
Микроволновая печь не работает.	<ul style="list-style-type: none"> • Плохо закрыта дверца микроволновой печи. • Вилка шнура питания плохо вставлена в сетевую розетку. • Нет напряжения в электрической сети. • Неправильно установлена программа.
Конденсат на решетке для гриля и стенках микроволновой печи.	<ul style="list-style-type: none"> • Во время приготовления пищи, содержащей воду, образуется пар, который частично уходит из микроволновой печи, а частично оседает в виде конденсата на решетке и стенках микроволновой печи.

Искровые разряды внутри микроволновой печи.	<p>В режиме «Микроволн» не включайте микроволновую печь, если в нее не загружены продукты.</p> <ul style="list-style-type: none"> Удалите упаковку, содержащую металлические детали. Не используйте посуду с металлической декоративной отделкой для приготовления в микроволновой печи.
Недостаточно разогреваются продукты.	<ul style="list-style-type: none"> Неправильно выбран режим работы микроволновой печи. Замороженные продукты не были разморожены перед процессом приготовления.
Продукты пригорают.	<ul style="list-style-type: none"> Неправильно выбран режим работы микроволновой печи.
Пища разогревается неравномерно.	<ul style="list-style-type: none"> Несколько раз во время приготовления приостановите программу и перемешайте пищу. Продукты, порезанные одинаковыми равномерными кусками или дольками, разогреваются более равномерно. Не вращается стеклянный поворотный стол.

ЧИСТКА И УХОД



Перед выполнением очистки выньте вилку сетевого кабеля из розетки.

Очистите прибор снаружи и внутри с помощью влажной тряпочки и мягкого средства для очистки. Затем протрите насухо чистой тряпкой.

Зона очистки	Примечание
Передняя панель прибора	Теплый мыльный раствор. Очистить с помощью мягкой тряпочки, а затем вытрите досуха. Не использовать скребки.
Углубления на дне рабочей камеры	Влажная тряпка. Вода не должна попадать через привод поворотного стола внутрь прибора.
Стеклянный поворотный стол и роликое кольцо	Теплый мыльный раствор. Следите за тем, что бы поворотный стол был правильно зафиксирован.
Стеклянная дверца	Средство для очистки стекол. Очистить с помощью мягкой тряпочки. Не использовать скребок.
Уплотнитель	Теплый мыльный раствор. Очистить с помощью мягкой тряпочки. Не тереть! Не использовать скребки

КОНТРОЛЬНЫЕ БЛЮДА В СООТВЕТСТВИИ С EN 60705

На примере этих блюд производится качество и правильность функционирования микроволновой печи контролирующими органами.

В соответствии со стандартом EN 60705, IEC 60705 или DIN 44547, EN 60350 (2009)

Доведение до готовности и размораживание с помощью микроволн

Приготовление с микроволнами		
Блюдо	Мощность микроволн (Вт), время приготовления (мин)	Указание
Омлет, 750 г	360 Вт, 12-17 мин + 90 Вт, 20-25 мин	Поставить форму Ругех 20x25 см на вращающуюся подставку
Бисквит	600 Вт, 8-10 мин	Поставить форму Ругех 22 см на вращающуюся подставку
Мясной рулет	600 Вт, 20-25 мин	Поставить форму Ругех на вращающуюся подставку
Размораживание с микроволнами		
Блюдо	Мощность микроволн (Вт), время приготовления (мин)	Указание
Мясо	180 Вт, 807 мин + 90 Вт, 10-15 мин	Поставить форму Ругех 22 см на вращающуюся подставку
Размораживание с микроволнами		
Блюдо	Мощность микроволн (Вт), время приготовления (мин)	Указание
Картофельная запеканка	Гриль + 360 Вт, 35-40 мин	Поставить форму Ругех 22 см на вращающуюся подставку

*Продукция должна храниться в сухих, проветриваемых складских помещениях при температуре не ниже - 25°C.

Технические характеристики	
Модель	MM2009
Номинальная потребляемая мощность, Вт	max 1050
Параметры электропитания	220-240 В~; 50 Гц
Рабочая частота	2450 МГц
Номинальная микроволновая мощность, Вт	700
Объем внутренней камеры	20 л
Диаметр стеклянного поворотного стола	255 мм
Класс защиты от поражения электрическим током	I
Температура хранения и транспортировки	от -25°C до +35°C
Температура эксплуатации	от +5°C до +35°C
Требования к влажности воздуха при транспортировке, хранении и эксплуатации	15-75% без образования конденсата
Размер прибора	440 x 355 x 259 мм
Вес прибора	10,7 кг

СЕРТИФИКАЦИЯ ПРОДУКЦИИ

Информацию о сертификате соответствия смотрите на сайте <http://www.oursson.com/rus/ru/about/partners/certificates/#tab0> или спрашивайте копию у продавца.

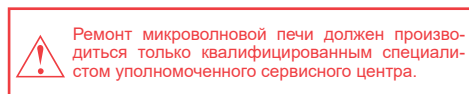

Ремонт микроволновой печи должен производиться только квалифицированным специалистом уполномоченного сервисного центра.

СЕРВИСНОЕ ОБСЛУЖИВАНИЕ

Мы выражаем вам огромную признательность за выбор продукции OURSSON. Мы сделали все возможное, чтобы данное изделие удовлетворяло вашим запросам, а качество соответствовало лучшим мировым образцам. В случае, если ваше изделие марки OURSSON будет нуждаться в техническом обслуживании, просим вас обращаться в один из Уполномоченных Сервисных Центров (далее – УЦЦ). С полным списком УЦЦ и их точными адресами вы можете ознакомиться на сайте www.oursson.ru, а также позвонив по номеру телефона бесплатной горячей линии OURSSON.

В случае возникновения вопросов или проблем, связанных с продукцией OURSSON, просим вас обращаться в письменном виде в организацию, уполномоченную на принятие и удовлетворение требований потребителей в отношении товара ненадлежащего качества, либо по электронной почте info@oursson.ru.

Условия Гарантийных обязательств :

1. Гарантийные обязательства, предоставляемые УЦЦ, распространяются только на модели, предназначенные для производства или поставок и реализации на территории страны, где предоставляется гарантийное обслуживание, приобретенные в этой стране, прошедшие сертификацию на соответствие стандартам этой страны, а также маркированные официальными знаками соответствия.
2. Гарантийные обязательства действуют в рамках законодательства о защите прав потребителей и регулируются законодательством страны, на территории которой они предоставлены, и только при условии использования изделия исключительно для личных, семейных или домашних нужд. Гарантийные обязательства не распространяются на случаи использования товаров в целях осуществления предпринимательской деятельности либо в связи с приобретением товаров в целях удовлетворения потребностей предприятий, учреждений, организаций.

3. Изготовитель устанавливает на свои изделия следующие сроки службы и гарантийные сроки:

Название продукта	Срок службы, месяцев с даты покупки	Гарантийный срок, месяцев со дня покупки
Микроволновые печи, хлебопечи, индукционные плиты	60	12
Мультиварки, кухонные процессоры, кухонные машины, электрические чайники, электрические грили, блендеры, миксеры, мясорубки, тостеры, термомолоты, роостеры, кофеварки, пароварки, соковыжималки, измельчители, дегидраторы, йогуртницы, ферментаторы, минидуховки, морозильники, холодильники, автоматические кофемашины	36	12
Кухонные весы, сифоны	24	12

4. Гарантийные обязательства не распространяются на перечисленные ниже принадлежности изделия, если их замена предусмотрена конструкцией и не связана с разборкой изделия:
 - Элементы питания.
 - Чехлы, ремни, шнуры для переноски, монтажные приспособления, инструмент, документацию, прилагаемую к изделию.
5. Гарантия не распространяется на недостатки, возникшие в изделии вследствие нарушения потребителем правил использования, хранения или транспортировки товара, действия третьих лиц или непреодолимой силы, включая, но не ограничиваясь следующими случаями:
 - Если недостаток товара явился следствием небрежного обращения, применения товара не по назначению, нарушения условий и правил эксплуатации, изложенных в инструкции по эксплуатации, в том числе вследствие воздействия высоких или низких температур, высокой влажности или запыленности, следах вскрытия корпуса прибора и/или самостоятельного ремонта, несоответствия Государственным стандартам параметров питающих сетей, попадания внутрь корпуса жидкости, насекомых и других посторонних предметов, веществ, а также длительного использования изделия в предельных режимах его работы.
 - Повреждения и дефекты, вызванные качеством воды и отложением накипи (очистка от накипи и чистка не входит в гарантийное обслуживание и должна РЕГУЛЯРНО производиться Вами самостоятельно).

- Если недостаток товара явился следствием несанкционированного тестирования товара или попыток внесения любых изменений в его конструкцию или его программное обеспечение, в том числе ремонта или технического обслуживания в неуполномоченной компании ремонтной организации.
 - Если недостаток товара явился следствием использования нестандартных (нетиповых) и (или) некачественных принадлежностей, аксессуаров, запасных частей, элементов питания.
 - Если недостаток товара связан с его применением совместно с дополнительным оборудованием (аксессуарами), отличным от дополнительного оборудования, рекомендованного к применению с данным товаром. Фирма не несет ответственность за качество дополнительного оборудования (аксессуаров), произведенного третьими лицами, за качество работы своих изделий совместно с таким оборудованием, а также за качество работы дополнительного оборудования OURSSON совместно с изделиями других производителей.
6. Недостатки товара, обнаруженные в период срока службы, устраняются уполномоченными на это ремонтными организациями (УЦЛ). В течение гарантийного срока устранение недостатков производится бесплатно при предъявлении оригинала заполненного гарантийного талона и документов, подтверждающих факт и дату заключения договора розничной купли-продажи (товарный, кассовый чек и т. п.). В случае отсутствия указанных документов гарантийный срок исчисляется со дня изготовления товара. При этом следует учитывать:
 - Настройка и установка (сборка, подключение и т. п.) изделия, описанная в документации, прилагаемой к нему, не входит в объем гарантийных обязательств и могут быть выполнены как самим пользователем, так и специалистами большинства уполномоченных сервисных центров соответствующего профиля на платной основе.
 - Работы по техническому обслуживанию изделий (чистка и смазка движущихся частей, замена расходных материалов и принадлежностей и т. п.) производятся на платной основе.
 7. Изготовитель не несет ответственности за возможный вред, прямо или косвенно нанесенный своей продукцией людям, домашним животным, имуществу в случае, если это произошло в результате несоблюдения правил и условий эксплуатации, хранения, транспортировки или установки изделия; умышленных или неосторожных действий потребителя или третьих лиц.
 8. Ни при каких обстоятельствах Изготовитель не несет ответственности за какой-либо особый, случайный, прямой или косвенный ущерб или убытки, включая, но не ограничиваясь перечисленным, упущенную выгоду, убытки, вызванные перерывами в коммерческой, производственной или иной деятельности, возникающие в связи с использованием или невозможностью использования изделия.
 9. Вследствие постоянного совершенствования продукции элементы дизайна и некоторые технические характеристики продукта могут быть изменены без предварительного уведомления со стороны производителя.

Использование изделия по истечении срока службы

1. Срок службы, установленный Изготовителем для данного изделия, действует только при условии использования изделия исключительно для личных, семейных или домашних нужд, а также соблюдение потребителем правил эксплуатации, хранения и транспортировки изделия. При условии аккуратного обращения с изделием и соблюдения правил эксплуатации фактический срок службы может превышать срок службы, установленный Изготовителем.
2. По окончании срока службы изделия вам необходимо обратиться в Уполномоченный сервисный центр для

проведения профилактического обслуживания изделия и определения его пригодности к дальнейшей эксплуатации. Работы по профилактическому обслуживанию изделия и его диагностике выполняются сервисными центрами на платной основе.

3. Изготовитель не рекомендует продолжать эксплуатацию изделия по окончании срока службы без проведения его профилактического обслуживания в Уполномоченном сервисном центре, т. к. в этом случае изделие может представлять опасность для жизни, здоровья или имущества потребителя.

Утилизация изделия

Этот бытовой электроприбор имеет обозначение согласно требованиям Директивы ЕС 2002/96/EG об отслуживших свой срок электрических и электронных приборах (waste electrical and electronic equipment – WEEE). После окончания срока службы изделия его нельзя выбрасывать вместе с обычным бытовым мусором. Вместо этого оно подлежит сдаче на утилизацию в соответствующий пункт приема электрического и электронного оборудования для последующей переработки и утилизации в соответствии с федеральным или местным законодательством. Обеспечивая правильную утилизацию данного продукта, вы помогаете сберечь природные ресурсы и предотвращаете ущерб для окружающей среды и здоровья людей, который возможен в случае ненадлежащего обращения. Более подробную информацию о пунктах приема и утилизации данного продукта можно получить в местных муниципальных органах или на предприятии по вывозу бытового мусора.



Дата производства

Каждому изделию присваивается уникальный серийный номер в виде буквенно-цифрового ряда и дублируется штрих-кодом, который содержит следующую информацию: название товарной группы, дату производства, порядковый номер изделия. Серийный номер располагается на задней панели продукта, на упаковке и в гарантийном талоне.



Серийный номер располагается на задней панели продукта, на упаковке и в гарантийном талоне.

- 1 Первые две буквы – соответствие товарной группе (микроволновые печи – MM/MD).
- 2 Первые две цифры – год производства.
- 3 Вторые две цифры – месяц производства.
- 4 Последние цифры – порядковый номер изделия.

Во избежание недоразумений убедительно просим вас внимательно изучить Руководство по эксплуатации изделия и условия гарантийных обязательств, проверить правильность заполнения гарантийного талона. Гарантийный талон действителен только при наличии правильно и четко указанных: модели, серийного номера изделия, даты покупки, четких печатей фирмы-продавца, подписи покупателя. Серийный номер и модель изделия должны соответствовать указанным в гарантийном талоне. При нарушении этих условий, а также в случае, когда данные, указанные в гарантийном талоне, изменены или стерты, талон признается недействительным.





Горячая линия обеспечивает полную информационную поддержку деятельности компании в России, странах СНГ и Балтии. Профессиональные операторы быстро ответят на любой интересующий вас вопрос. Вы можете обращаться в единый центр по вопросам сервисного сопровождения, для рекомендаций специалистов по настройке и подключению, для информирования о местах продаж, с вопросами о рекламных акциях и розыгрышах, проводимых компанией, а также с любыми другими вопросами о деятельности компании на территории России, стран СНГ и Балтии.

Есть вопросы? Звоните, мы поможем!

Телефон горячей линии (бесплатные звонки со стационарных телефонов):

8 800 100 8 708

Время работы горячей линии:

понедельник-пятница с 10:00 до 20:00 (по московскому времени); без выходных, 7 дней в неделю.

Настоящая инструкция является объектом охраны в соответствии с международным и российским законодательством об авторском праве. Любое несанкционированное использование инструкции, включая копирование, тиражирование и распространение, но не ограничиваясь этим, влечет применение к виновному лицу гражданско-правовой ответственности, а также уголовной ответственности в соответствии со статьей 146 УК РФ и административной ответственности в соответствии со статьей 7.12 КоАП РФ (ст.150.4 КоАП в старой редакции).

Контактная информация:

1. Изготовитель товара – GUANGDONG MIDEA KITCHEN APPLIANCES MANUFACTURING CO., LTD, NO.6, YONG AN ROAD, BEIJIAO, SHUNDE, FOSHAN, GUANGDONG, CHINA.
2. Организация, уполномоченная на принятие и удовлетворение требований потребителей в отношении товара ненадлежащего качества (уполномоченное изготовителем лицо), – ООО «ОРСОН», 125445, Москва, Ленинградское шоссе, д. 65, стр. 3.
3. Информация о сертификации продукта доступна на сайте www.oursson.com.
4. Импортёр продукции: РФ и/или страны ЕТС: смотрите информацию на упаковке товара.

Сделано в КНР



forum.oursson.ru



Скачайте мобильное приложение с рецептами к технике Oursson



www.oursson.com