



Встраиваемый духовой шкаф

[ru] ПРАВИЛА ПОЛЬЗОВАНИЯ

C17MS22.0



Содержание

	Применение по назначению	4		Базовые установки	20
	Важные правила техники безопасности	5		Выполнение изменений в меню «Мой профиль»	20
	Общая информация	5		Список базовых установок	20
	Микроволновая печь	6		Установка личных настроек	21
	Причины повреждений	7		Программа «Шаббат»	21
	Общая информация	7		Запуск программы «Шаббат»	21
	Микроволновая печь	8		Отмена программы «Шаббат»	21
	Охрана окружающей среды	8		Чистящее средство	22
	Экономия электроэнергии	8		Подходящие чистящие средства	22
	Правильная утилизация упаковки	8		Поверхности рабочей камеры	23
				Содержание прибора в чистоте	23
	Знакомство с прибором	9		Режим очистки	24
	Панель управления	9		Запуск	24
	Элементы управления	9		Завершение	24
	Главное меню	10		Окончательная очистка	24
	Меню «Виды нагрева»	10		Удаление сильных загрязнений	24
	Функции рабочей камеры	11		Навесные элементы	25
	Принадлежности	12		Снятие и установка навесных элементов	25
	Принадлежности, входящие в комплект поставки	12		Дверца прибора	26
	Установка принадлежностей	12		Демонтаж защитной панели	26
	Специальные принадлежности	13		Снятие и установка стёкол дверцы	27
	Перед первым использованием	13		Что делать в случае неисправности?	28
	Первый ввод в эксплуатацию	13		Таблица неисправностей	28
	Очистка рабочей камеры	14		Превышена максимально допустимая продолжительность работы	29
	Очистка принадлежностей	14		Лампочки в рабочей камере	29
	Управление бытовым прибором	14		Служба сервиса	29
	Включение и выключение прибора	14		Номер E и номер FD	29
	Установка режима и запуск прибора	14		Помощник при выпекании и жарении	30
	Изменение или отмена режима работы прибора	15		Указания к установкам	30
	Быстрый нагрев прибора	15		Выбор и установка вида блюда	30
	Функции времени	16		Программы	31
	Включение и выключение индикации функций времени	16		Указания к программам	31
	Установка таймера	16		Выбор и настройка программы	31
	Установка времени приготовления	16			
	Режим с задержкой «Время готовности»	17			
	Проверка, изменение и отмена установок	17			
	Блокировка для безопасности детей	17			
	Автоматическая блокировка для безопасности детей	17			
	Временная блокировка для безопасности детей	18			
	Микроволны	18			
	Посуда	18			
	Мощность микроволн	19			
	Установка мощности микроволн	19			
	Установка комбинированного режима с использованием микроволн	20			

**Протестировано для Вас в нашей**

кухне-студии	32
Силиконовые формы	32
Пироги и мелкая выпечка	32
Хлеб и булочки	36
Пицца, открытый и пикантный пирог	38
Пудинг и суфле	39
Птица	41
Мясо	43
Рыба	46
Овощи и гарниры	48
Десерт	50
Экономия энергии с использованием экономичных режимов нагрева (Eco)	51
Акриламид в продуктах питания	53
Щадящее приготовление	53
Сушка	55
Консервирование	55
Расстойка теста в режиме брожения	56
Размораживание	57
Разогревание блюд с использованием микроволн ..	58
Подогрев	60
Контрольные блюда	60

Более подробную информацию о продукции, принадлежностях, запасных частях и службе сервиса можно найти на официальном сайте

www.neff-international.com и на сайте интернет-магазина **www.neff-eshop.com**

**Применение по назначению**

Внимательно прочитайте данное руководство. Оно поможет вам научиться правильно и безопасно пользоваться прибором. Сохраняйте руководство по эксплуатации и инструкцию по монтажу для дальнейшего использования или для передачи новому владельцу.

Данный прибор предназначен исключительно для встраивания. Соблюдайте специальные инструкции по монтажу.

Распакуйте и осмотрите прибор. Не подключайте прибор, если он был поврежден во время транспортировки.

Подключение прибора без штепсельной вилки должен производить только квалифицированный специалист. Повреждения из-за неправильного подключения приводят к снятию гарантийных обязательств.

Этот прибор предназначен только для домашнего использования. Используйте прибор только для приготовления блюд и напитков. Следите за прибором во время его работы. Используйте прибор только в закрытом помещении.

Дети до 8 лет, лица с ограниченными физическими, умственными и психическими возможностями, а также лица, не обладающие достаточными знаниями о приборе, могут использовать прибор только под присмотром лиц, ответственных за их безопасность, или после подробного инструктажа и осознания всех опасностей, связанных с эксплуатацией прибора.

Детям не разрешается играть с прибором. Очистка и обслуживание прибора не должны производиться детьми, это допустимо, только если они старше 8 лет и их контролируют взрослые.

Не допускайте детей младше 8 лет к прибору и его сетевому проводу.

Всегда следите за правильностью установки принадлежностей в рабочую камеру. → "Принадлежности" на страница 12

Важные правила техники безопасности

Общая информация

Предупреждение

Опасность возгорания!

- Сложенные в рабочей камере легковоспламеняющиеся предметы могут загореться. Не храните в рабочей камере легковоспламеняющиеся предметы. Не открывайте дверцу прибора, если внутри прибора образовался дым. Выключите прибор, выньте вилку сетевого провода из розетки или отключите предохранитель в блоке предохранителей.
- Из-за струи воздуха, проникающей в прибор при открывании дверцы, бумага для выпечки может подняться, коснуться нагревательного элемента и вспыхнуть. При предварительном разогреве обязательно закрепляйте бумагу для выпечки в принадлежностях. Например, поставьте на неё кастрюлю или форму для выпекания. Используйте бумагу для выпечки нужного размера, она не должна выступать за края принадлежностей.

Предупреждение

Опасность ожога!

- Прибор становится очень горячим. Не прикасайтесь к горячим внутренним поверхностям прибора или нагревательным элементам. Всегда давайте прибору остыть. Не позволяйте детям подходить близко к горячему прибору.
- Принадлежности или посуда очень горячие. Чтобы извлечь горячую посуду или принадлежности из рабочей камеры, всегда используйте прихватки.
- Пары спирта в горячей рабочей камере могут вспыхнуть. Запрещается готовить блюда, в которых используются напитки с высоким содержанием спирта. Добавляйте в блюда только небольшое количество напитков с высоким содержанием спирта. Осторожно откройте дверцу прибора.

Предупреждение

Опасность ошпаривания!

- В процессе эксплуатации открытые для доступа детали прибора сильно нагреваются. Не прикасайтесь к раскаленным деталям. Не подпускайте детей близко к прибору.
- Из открытой дверцы прибора может вырваться горячий пар. При определённой температуре он может быть не виден. Открывая дверцу, не стойте слишком близко к прибору. Осторожно откройте дверцу прибора. Не подпускайте детей близко к прибору.
- При использовании воды в рабочей камере может образоваться горячий водяной пар. Запрещается наливать воду в горячую рабочую камеру.

Предупреждение

Опасность травмирования!

- Поцарапанное стекло дверцы прибора может треснуть. Не используйте скребки для стекла, а также едкие и абразивные чистящие средства.
- Петли дверцы прибора подвижны при открывании и закрывании дверцы, вы можете защемить себе пальцы. Не дотрагивайтесь до участка, где находятся петли.

Предупреждение

Опасность удара током!

- При неквалифицированном ремонте прибор может стать источником опасности. Любые ремонтные работы и замена проводов и труб должны выполняться только специалистами сервисной службы, прошедшими специальное обучение. Если прибор неисправен, выньте вилку сетевого провода из розетки или отключите предохранитель в блоке предохранителей. Вызовите специалиста сервисной службы.
- При сильном нагреве прибора изоляция кабеля может расплавиться. Следите за тем, чтобы кабель не соприкасался с горячими частями электроприборов.
- Проникающая влага может привести к удару электрическим током. Не используйте очиститель высокого давления или пароструйные очистители.

- Неисправный прибор может быть причиной поражения током. Никогда не включайте неисправный прибор. Выньте из розетки вилку сетевого провода или выключите предохранитель в блоке предохранителей. Вызовите специалиста сервисной службы.

⚠ Предупреждение

Опасность, связанная с магнитным полем!

В панели управления или в элементах управления встроены постоянные магниты, которые могут воздействовать на электронные имплантаты, например, на кардиостимулятор или инъектор инсулина. Если вы используете электронные имплантаты, соблюдайте минимальное расстояние до панели управления 10 см.

Микроволновая печь

⚠ Предупреждение

Опасность возгорания!

- Использование прибора не по назначению опасно и может привести к поломке.
Не допускается сушка продуктов или одежды, нагревание домашней обуви, кружных или зерновых подушечек, губок, влажных тряпок и тому подобного. Например, домашняя обувь, кружные или зерновые подушечки при нагревании могут вспыхнуть. Используйте прибор только для приготовления блюд и напитков.
- Продукты могут воспламениться. Никогда не разогревайте продукты питания в термостатической упаковке. Разогревать продукты в контейнерах из пластмассы, бумаги или других воспламеняющихся предметов можно только под наблюдением. Нельзя устанавливать слишком большую мощность микроволн или очень длительное время. Всегда следуйте указаниям, приведённым в данном руководстве по эксплуатации. Не сушите продукты в микроволновом режиме. Не размораживайте и не готовьте продукты с низким содержанием воды, например, хлеб, при высокой мощности микроволн или слишком долгое время.
- Масло для приготовления пищи может загореться. Никогда не разогревайте растительное масло в микроволновом режиме.

⚠ Предупреждение

Опасность взрыва!

Жидкости или другие продукты питания в плотно закрытой посуде могут взорваться. Никогда не разогревайте жидкости или другие продукты питания в плотно закрытой посуде.

⚠ Предупреждение

Опасность ожога!

- Продукты с твёрдой кожурой или шкуркой могут «взорваться» во время и после нагревания. Нельзя варить яйца в скорлупе и разогревать варёные яйца. Никогда не варите моллюсков и ракообразных. При приготовлении яичницы-глазуньи нужно наколоть желток. У продуктов питания с жёсткой кожурой или шкуркой, например, яблок, томатов, картофеля, сосисок, кожа может лопнуть. Наколите кожуру или шкурку перед приготовлением.
- Детское питание прогревается не равномерно. Не разогревайте детское питание в закрытой посуде. Всегда снимайте крышку или соску. После нагрева тщательно перемешайте или взболтайте содержимое; перед тем как кормить ребенка, обязательно проверьте температуру.
- Разогретые блюда отдают тепло. Посуда может сильно нагреваться. Чтобы извлечь посуду и принадлежности из рабочей камеры, всегда используйте прихватки.
- Герметично запаиваемая упаковка при нагревании может лопнуть. Всегда соблюдайте указания на упаковке. Чтобы извлечь блюда из рабочей камеры, всегда используйте прихватки.

⚠ Предупреждение

Опасность ошпаривания!

При нагревании жидкости возможна задержка закипания. В этом случае температура закипания достигается без образования в жидкости характерных пузырьков. Даже при незначительном сотрясении ёмкости горячая жидкость может внезапно начать сильно кипеть и брызгать. При нагревании всегда кладите в ёмкость ложку. Это поможет избежать задержки закипания.

⚠ Предупреждение**Опасность травмирования!**

Неподходящая посуда может лопнуть. В ручках и крышках фарфоровой и керамической посуды могут быть мелкие дырочки, за которыми находятся пустоты. При проникании в эти пустоты влаги посуда может треснуть. Используйте специальную посуду для микроволновых печей.

⚠ Предупреждение**Опасность удара током!**

Прибор работает под высоким напряжением. Никогда не вскрывайте корпус прибора.

⚠ Предупреждение**Высокая опасность для здоровья!**

- Недостаточная очистка может привести к повреждению поверхности. Возможен выход энергии микроволн наружу. Очищайте прибор своевременно и сразу же удаляйте из него остатки продуктов. Всегда следите за чистотой рабочей камеры, уплотнения дверцы, дверцы и ограничителя открывания дверцы.
- Через повреждённую дверцу рабочей камеры или её уплотнитель может выходить энергия микроволн. Не используйте прибор, если повреждены дверца, уплотнитель дверцы или пластиковая рама. Вызовите специалиста сервисной службы.
- У приборов без защитного корпуса энергия микроволн может выходить наружу. Никогда не снимайте защитный корпус. Для осуществления профилактики и ремонта вызывайте сервисную службу.

**Причины повреждений****Общая информация****Внимание!**

- Принадлежности, фольга, пергаментная бумага или посуда на дне рабочей камеры: не ставьте принадлежности на дно рабочей камеры. Не накрывайте дно рабочей камеры фольгой любого вида или пергаментной бумагой. Не ставьте посуду на дно рабочей камеры, если установлена температура выше 50 °С. Это приведёт к излишней аккумуляции тепла. Время выпекания или жарения будет нарушено, что приведёт к повреждению эмали.
- Алюминиевая фольга: при использовании алюминиевой фольги следите, чтобы она не касалась стекла дверцы. Это может привести к изменению цвета стекла.
- Вода в горячей камере: запрещается наливать воду в горячую рабочую камеру. Это может привести к образованию пара. В результате изменения температуры возможно повреждение эмали.
- Влага в рабочей камере: влага, находящаяся в рабочей камере в течение длительного времени, может привести к коррозии. После использования дайте рабочей камере высохнуть. Не держите влажные продукты в закрытой рабочей камере в течение длительного времени. Ни в коем случае не используйте рабочую камеру для хранения продуктов.
- Охлаждение прибора с открытой дверцей: после режима работы при высокой температуре не оставляйте прибор остывать с открытой дверцей. Запрещается фиксировать дверцу в открытом состоянии каким-либо предметом. Даже если дверца прибора будет просто приоткрыта, со временем это может привести к повреждению поверхности стоящей рядом мебели. Оставляйте рабочую камеру открытой для высыхания только после режима работы с большим количеством влаги.
- Сок от фруктов: при выпекании сочных фруктовых пирогов не заполняйте противень целиком. Сок от фруктов будет стекать с противня и оставлять пятна, которые будет практически невозможно удалить. Используйте по возможности более глубокий универсальный противень.
- Сильно загрязнён уплотнитель: при сильном загрязнении уплотнителя дверца прибора перестает нормально закрываться. Это может привести к повреждению поверхности прилегающей к прибору мебели. Следите за чистотой уплотнителя дверцы.
- Использование дверцы прибора в качестве сиденья или полки: не садитесь и ничего не ставьте на дверцу прибора. Не ставьте посуду и принадлежности на дверцу.
- Установка принадлежностей: в зависимости от типа прибора принадлежности могут поцарапать стекло дверцы прибора при её закрывании. Всегда устанавливайте принадлежности в рабочую камеру до упора.
- Перемещение прибора: не передвигайте прибор за ручку дверцы. Ручка дверцы не рассчитана на вес прибора и может сломаться.

Микроволновая печь

Внимание!

- Искрение: следите за тем, чтобы металл, например, ложка, был на расстоянии не менее 2 см от стенок духового шкафа и внутренней стороны дверцы. Искровые разряды могут повредить стекло дверцы.
- Комбинирование принадлежностей: не используйте решётку в комбинации с универсальным противнем. Если они будут установлены непосредственно друг над другом, могут возникнуть искры. Устанавливайте принадлежности на предписанной высоте.
- Алюминиевая посуда: ни в коем случае не используйте алюминиевую посуду. Прибор может повредиться из-за искрообразования.
- Режим микроволн при пустом приборе: работа прибора без установленных в рабочую камеру блюд ведёт к перегрузке. Никогда не запускайте режим микроволн, не установив блюдо в рабочую камеру. Исключением является кратковременная проверка посуды. → "Управление бытовым прибором" на страница 14

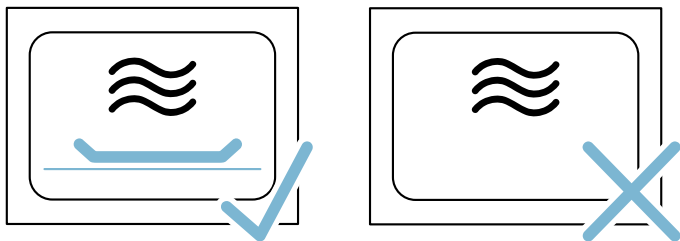

- Попкорн в микроволновой печи: нельзя устанавливать слишком большую мощность микроволн. Максимум 600 W. Пакетики с попкорном всегда кладите на стеклянное блюдо. Из-за перегрузки стекло дверцы может треснуть.

Охрана окружающей среды

Ваш новый прибор отличается особенной эффективностью энергопотребления. В этом разделе вы найдёте ряд рекомендаций, как при эксплуатации прибора сэкономить ещё больше энергии и как правильно утилизировать прибор.

Экономия электроэнергии

- Предварительно нагревайте прибор только в том случае, если это указано в рецепте или в таблицах руководства по эксплуатации.
- Используйте тёмные, покрытые чёрным лаком или эмалированные формы для выпекания. Они особенно хорошо поглощают тепло.
- Как можно реже открывайте дверцу прибора во время работы.
- Несколько пирогов лучше всего печь один за другим. Рабочая камера остаётся тёплой, за счёт чего время выпекания второго пирога уменьшается. Можно также поместить в рабочую камеру 2 прямоугольные формы рядом друг с другом.
- При длительном времени приготовления прибор можно выключить за 10 минут до окончания приготовления и использовать остаточное тепло для доведения блюда до готовности.

Правильная утилизация упаковки

Утилизируйте упаковку с соблюдением правил экологической безопасности.



Данный прибор имеет отметку о соответствии европейским нормам 2012/19/EU утилизации электрических и электронных приборов (waste electrical and electronic equipment - WEEE). Данные нормы определяют действующие на территории Евросоюза правила возврата и утилизации старых приборов.

Знакомство с прибором

В этой главе приводится описание дисплея и элементов управления. Кроме того, вы узнаете о различных функциях вашего прибора.

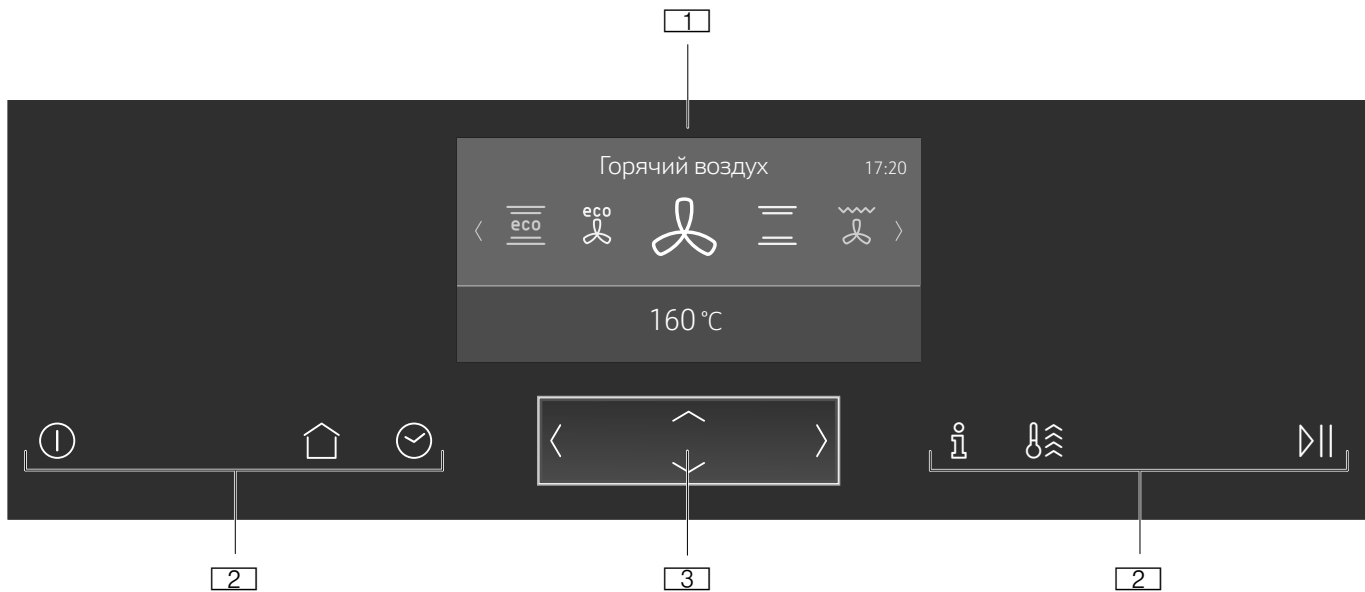

- 1 Дисплей
- 2 Сенсорные кнопки
- 3 Элемент управления ShiftControl

Элементы управления

Благодаря элементам управления возможно быстрое и простое изменение установок.







Указание: В зависимости от типа прибора возможны расхождения в цвете и некоторые незначительные отклонения от данного описания.

Панель управления

Различные функции прибора можно настраивать с помощью панели управления. На дисплее также отображаются текущие установки.

Сенсорные кнопки

Под сенсорными кнопками расположены сенсоры. Для выбора функции нажмите соответствующую сенсорную кнопку.

Сенсорная кнопка	Использование
1 Вкл/Выкл	Включение или выключение прибора → "Включение и выключение прибора" на страница 14
 Главное меню	Выбор режимов работы и установок → "Установка режима и запуск прибора" на страница 14
 Функции времени	Настройка таймера, времени приготовления или режима с задержкой «Время готовности» → "Функции времени" на страница 16
 Блокировка для безопасности детей	Включение и выключение блокировки для безопасности детей → "Блокировка для безопасности детей" на страница 17
 Информация	Отображение дополнительной информации Отображение текущей температуры → "Установка режима и запуск прибора" на страница 14
 Быстрый нагрев	Активация и деактивация быстрого нагрева → "Быстрый нагрев прибора" на страница 15
 Старт/Пауза	Запуск или остановка режима → "Установка режима и запуск прибора" на страница 14

Элемент управления ShiftControl









С помощью элемента управления ShiftControl можно перемещаться между строками на дисплее и выбирать установки. Для установок, которые можно изменить, предусмотрены стрелки справа и слева (< >).

Кнопка	Использование
< Слева	Перемещение на дисплее влево
> Справа	Перемещение на дисплее вправо
^ Сверху	Перемещение на дисплее вверх
v Снизу	Перемещение на дисплее вниз

Указание: Кроме того, установочные значения можно быстро просмотреть, нажав на кнопку и удерживая её. После того, как вы отпустите кнопку, выполнение быстрого просмотра прервётся.





Главное меню







Для того, чтобы перейти к главному меню, нажмите сенсорную кнопку .

Меню	Использование
	Виды нагрева Выбор нужного вида нагрева и температуры для приготовления блюда → "Включение и выключение прибора" на страница 14
	Микроволны В режиме микроволн возможно более быстрое приготовление блюд, разогрев или размораживание продуктов. → "Микроволны" на страница 18
	Комбинированный режим микроволн Дополнительно к режиму микроволн можно выбрать вид нагрева. → "Микроволны" на страница 18
	Помощник при выпекании и жарении Советы по установкам для выпекания и жарения → "Помощник при выпекании и жарении" на страница 30
	Программы с использованием режима микроволн С помощью этих программ вы можете готовить блюда в режиме микроволн. → "Программы" на страница 31
	Мой профиль Индивидуальные установки прибора → "Базовые установки" на страница 20
	Режим просушивания Используйте после каждого режима микроволн или программы EasyClean
	Программа Easy Clean Очистка лёгких загрязнений в рабочей камере → "Режим очистки" на страница 24

Меню «Виды нагрева»

Для вашего прибора предусмотрены различные виды нагрева. После включения прибора на дисплее открывается меню «Виды нагрева».

Вид нагрева	Температура	Использование
 Горячий воздух	30-275 °C	Для выпекания и приготовления блюд на одном или нескольких уровнях. Вентилятор, установленный в задней стенке, распределяет жар от кольцевого нагревательного элемента равномерно по всей рабочей камере.
 Верхний/нижний жар	50-275 °C	Для традиционного выпекания и жарения на одном уровне с оптимизированным уровнем энергопотребления. Рекомендуется для пирогов с сочной начинкой. Жар поступает равномерно сверху и снизу.
 Термогриль	50-250 °C	Для жарения птицы, рыбы целиком и больших кусков мяса. В этом режиме попеременно включаются нагревательный элемент гриля и вентилятор. Вентилятор обдувает блюдо образовавшимся горячим воздухом.
 Режим для пиццы	50-275 °C	Для приготовления пиццы и блюд, для которых требуется много тепла с нижней стороны. Нагреваются нижний нагревательный элемент и кольцевой нагревательный элемент, установленный в задней стенке.
 Гриль, большая площадь	50-290 °C	Для приготовления на гриле плоских кусков мяса, например, стейков, колбасок или тостов и для запекания. Нагревается вся поверхность под нагревательным элементом гриля.

	Гриль, небольшая площадь	50-290 °C	Для приготовления на гриле небольшого количества стейков, колбасок или тостов и для запекания. Нагревается средняя часть нагревательного элемента гриля.
	Нижний жар	50-250 °C	Для приготовления блюд на водяной бане и для допекания. Жар поступает снизу.
	Щадящее приготовление	70-120 °C	Для щадящего и медленного приготовления нежных обжаренных кусочков мяса в открытой посуде. В этом режиме при невысоких температурах тепло распределяется равномерно над блюдом и под ним.
	Режим подъёма теста	35-55 °C	Для подъёма дрожжевого и кислого теста, а также для созревания йогурта. Тесто поднимается быстрее, чем при комнатной температуре. Тесто на поверхности не подсыхает.
	Подогревание посуды	30-70 °C	Для подогрева посуды.
	Верхний/нижний жар eco	50-275 °C	Для приготовления выбранных блюд с оптимизированным уровнем энергопотребления. Жар поступает равномерно сверху и снизу.
	Горячий воздух Eco	30-275 °C	Для приготовления выбранных блюд на одном уровне с оптимизированным уровнем энергопотребления без предварительного разогрева. Вентилятор, установленный в задней стенке, распределяет жар от кольцевого нагревательного элемента, работающего в режиме оптимизированного энергопотребления, равномерно по всей рабочей камере.

Функции рабочей камеры

Функции рабочей камеры упрощают эксплуатацию прибора. Так, например, освещается большая часть рабочей камеры, а вентилятор защищает прибор от перегрева.

Открывание дверцы прибора

При открывании дверцы прибора во время его работы режим прерывается. При закрывании дверцы режим возобновляется.

Освещение рабочей камеры

При открывании дверцы прибора включается освещение рабочей камеры. Если дверца открыта более 15 минут, освещение отключается.

При выборе большинства режимов работы освещение рабочей камеры включается после запуска режима. После завершения режима освещение отключается.

Указание: Если освещение рабочей камеры во время выполнения режима не требуется, это можно изменить в базовых установках. → "Базовые установки" на страница 20

Охлаждающий вентилятор

Охлаждающий вентилятор включается и выключается при необходимости. Тёплый воздух выходит из дверцы.

Внимание!

Не закрывайте вентиляционные прорези, в противном случае возможно перегревание прибора.

Для более быстрого охлаждения рабочей камеры вентилятор продолжает работать определённое время после её выключения.

Указание: Продолжительность работы вентилятора после выключения можно изменить в базовых установках. → "Базовые установки" на страница 20

Принадлежности

В комплект поставки вашего прибора входят различные принадлежности. Ниже дан обзор входящих в комплект поставки принадлежностей и описаны возможности их использования.

Принадлежности, входящие в комплект поставки

В комплектацию вашего прибора входят следующие принадлежности:



Используйте только оригинальные принадлежности, так как они специально адаптированы к данному прибору.

Принадлежности можно приобрести через сервисную службу или через интернет-магазин.

Указание: При чрезмерном нагревании принадлежностей возможна их деформация. Это не оказывает влияния на функционирование. После охлаждения принадлежностей деформация устраняется.

Установка принадлежностей

Рабочая камера имеет 3 уровня установки. Уровни установки считаются снизу вверх.

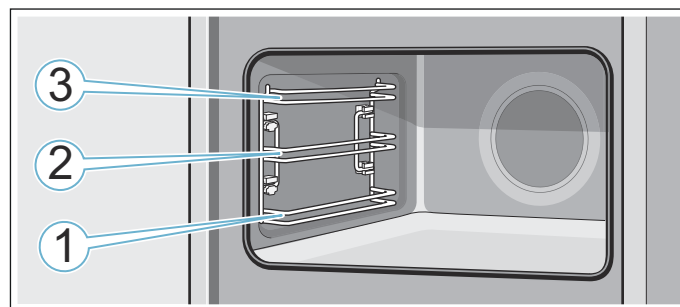

Всегда устанавливайте принадлежности на уровнях 1, 2 и 3 между обоими направляющими одного уровня.

Указания

- Следите за правильной установкой принадлежностей в рабочей камере.
- Всегда устанавливайте принадлежности в рабочую камеру полностью, чтобы они не соприкасались с дверцей прибора.

Функция фиксации

Принадлежности можно выдвигать примерно до половины, так чтобы они зафиксировались. Функция фиксации препятствует опрокидыванию принадлежностей при выдвигании. Чтобы защита от опрокидывания срабатывала, принадлежности должны быть правильно установлены в рабочей камере.

При установке решётки следите за тем, чтобы фиксирующий выступ **a** находился сзади и был обращён вниз. Убедитесь, что надпись «microwave» находится спереди и изгиб обращён вниз .

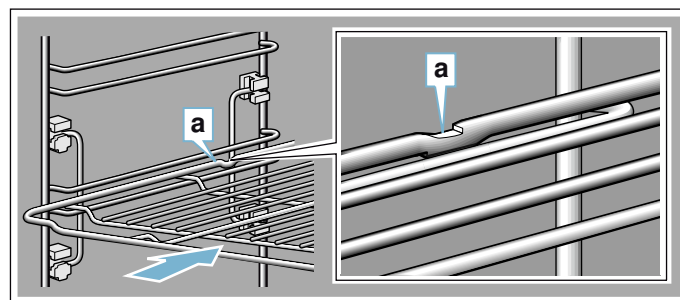

При установке противня следите за тем, чтобы фиксирующий выступ **a** находился сзади и был обращён вниз. Скошенный край противня **b** должен быть обращён вперёд к дверце прибора.

Пример на рисунке: универсальный противень

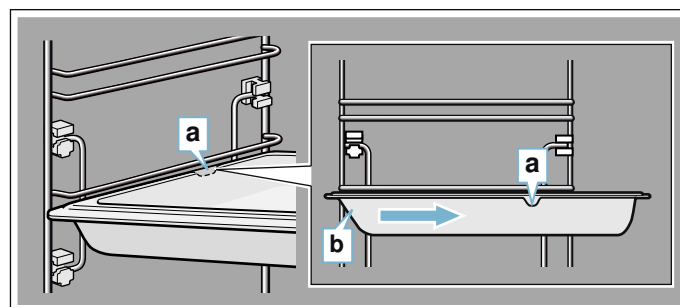

Специальные принадлежности

Специальные принадлежности можно приобрести через сервисную службу или через интернет-магазин. Полный перечень специальных принадлежностей к прибору вы найдёте в наших рекламных проспектах или в интернете.

Ассортимент и возможность заказа спецпринадлежностей в интернете может различаться в зависимости от страны. См. соответствующую документацию.

При покупке указывайте точный номер для заказа специальных принадлежностей.

Указание: Не все специальные принадлежности подходят к вашему прибору. Поэтому при покупке обязательно указывайте точное обозначение (номер E) вашего прибора. → "Служба сервиса" на страница 29

Принадлежности	Номер для заказа
Решётка для выпекания и жарения	Z14CR10X0
Противень	Z12CB10A0
Универсальный противень	Z12CU10A0
Противень с антипригарным покрытием	Z11AB10A0
Универсальный противень с антипригарным покрытием	Z11AU10A0
Противень для запеканки	Z12CM10A0
Профессиональная сковорода	Z12CN10A0
Крышка для профессиональной сковороды	Z12CL10A0
Противень для пиццы	Z12CP10A0
Противень-гриль	Z12CQ10A0
Керамический камень для выпекания	Z1913X0
Стекланная посуда, 5,1 л	Z11GT10X0
Стекланный противень	Z11GU20X0
Комплект для приготовления на пару для духового шкафа	Z19DD10X0



Перед первым использованием

Перед использованием прибора необходимо выполнить несколько установок. Кроме того, следует очистить рабочую камеру и принадлежности.

Первый ввод в эксплуатацию

После подключения прибора к электросети на дисплее отображается первая установка «Язык».

Установка языка

1. Кнопкой \curvearrowright переместитесь на самую нижнюю строку.
2. Кнопкой \langle или \rangle выберите язык.
3. Перейдите к установке «Язык» с помощью кнопки \curvearrowleft .
4. Кнопкой \rangle выберите следующую установку.

Установка времени суток

1. Кнопкой \curvearrowright переместитесь на самую нижнюю строку.
2. Кнопкой \langle или \rangle выберите текущий час.
3. Кнопкой \curvearrowright переместитесь на следующую строку.
4. Кнопкой \langle или \rangle выберите текущую минуту.
5. Нажимайте кнопку \curvearrowleft несколько раз, пока не появится «Время суток».
6. Кнопкой \rangle выберите следующую установку.

Установка даты

1. Кнопкой \curvearrowright переместитесь на самую нижнюю строку.
2. Кнопкой \langle или \rangle выберите текущий день.
3. Кнопкой \curvearrowright переместитесь на следующую строку.
4. Кнопкой \langle или \rangle выберите текущий месяц.
5. Кнопкой \curvearrowright переместитесь на следующую строку.
6. Кнопкой \langle или \rangle выберите текущий год.
7. Нажимайте кнопку \curvearrowleft несколько раз, пока не появится «Дата».
8. Кнопкой \rangle выполните подтверждение установок. Первый ввод в эксплуатацию завершён.

Указания

- Эти установки можно в любой момент изменить в базовых установках. → "Базовые установки" на страница 20
- После выполнения электрического подключения или отключения электроэнергии на дисплее отображаются установки для первого ввода в эксплуатацию.

Очистка рабочей камеры

Чтобы устранить запах нового прибора, нагрейте пустую закрытую рабочую камеру.

1. Выньте принадлежности из рабочей камеры.
2. Удалите упаковочные материалы из рабочей камеры, например, частички стиропора.
3. Перед разогревом протрите гладкие поверхности внутри рабочей камеры мягкой влажной тряпкой.
4. Включите прибор сенсорной кнопкой ①.
5. Установите указанный вид нагрева и температуру, запустите режим работы. → "Установка режима и запуск прибора" на страница 14

Установки	
Вид нагрева	Верхний/нижний жар
Температура	240 °C
Продолжительность	1 час

6. Во время нагревания прибора проветривайте кухню.
7. По завершении указанного времени выключите прибор сенсорной кнопкой ①.
8. Подождите, пока рабочая камера остынет.
9. Очистите гладкие поверхности мыльным раствором и мягкой тряпочкой.

Очистка принадлежностей

Тщательно очистите принадлежности с помощью мыльного раствора и специальной тряпочки или мягкой щётки.

Управление бытовым прибором

Вы уже познакомились с элементами управления и принципом их функционирования. Здесь приводится описание настроек прибора. Вы узнаете, что именно происходит при включении и отключении прибора и как устанавливать режимы работы.

Включение и выключение прибора

Для того, чтобы включить или выключить прибор, нажмите сенсорную кнопку ①.

После выключения прибора на дисплее отображается, каков уровень остаточного тепла в рабочей камере — высокий или низкий.

Дисплей	Температура
Высокий уровень остаточного тепла	выше 120 °C
Низкий уровень остаточного тепла	от 60 °C до 120 °C

Указания

- Некоторые индикации и указания на дисплее, например, для индикатора остаточного тепла в рабочей камере, отображаются также в том случае, если прибор выключен.
- Для обеспечения максимального охлаждения рабочей камеры вентилятор продолжает работать определённое время после выключения прибора.
- После завершения работы выключите прибор. Если установки не выполняются в течение длительного времени, прибор выключается автоматически.

Установка режима и запуск прибора

Пример: Горячий воздух при 170 °C

1. Нажмите сенсорную кнопку ①, чтобы включить прибор.
Открывается меню «Виды нагрева» .



2. Кнопкой < или > выберите вид нагрева.
3. Кнопкой переместитесь на следующую строку.

4. Кнопкой < или > выберите температуру.



Указание: Выполнение других установок зависит от режима работы. Для выполнения любой другой установки перемещайтесь на следующие строки, нажимая кнопку ∨. Кнопкой < или > выберите установку.

5. Нажмите сенсорную кнопку ▷||, чтобы запустить режим. На дисплее отображаются индикатор нагрева и время работы.

Указание: Если после выполнения установок вы хотите сразу перейти в главное меню ◀, то его можно выбрать в главе «Базовые установки», см. «Режим работы после включения».

Предлагаемые значения

Для каждого вида нагрева предлагается соответствующая температура или режим приготовления. Вы можете принять их или изменить в соответствующем поле.

Индикатор нагрева

После запуска вида нагрева на дисплее отображается индикатор нагрева. Индикатор нагрева показывает повышение температуры в рабочей камере.

Время работы

После запуска вида нагрева отображается время работы. Во время выполнения режима значение времени работы на дисплее увеличивается. Таким образом вы можете проверить, как долго продолжается режим.

Отображение текущей температуры

Для отображения текущей температуры на дисплее нажмите сенсорную кнопку ⓘ.

Текущая температура отображается только во время нагрева в течение короткого времени.

Дополнительная информация

Информация отображается в том случае, если горит сенсорная кнопка ⓘ. Для этого нажмите сенсорную кнопку ⓘ. Информация будет показана на несколько секунд.

Изменение или отмена режима работы прибора

Изменение режима работы

1. Приостановите режим нажатием сенсорной кнопки ▷||.
2. Кнопкой ∨ или ^ переместитесь на строку установки, которая должна быть изменена.
3. Кнопкой < или > измените установку.
4. Запустите изменённый режим нажатием сенсорной кнопки ▷||.

Указания

- Во время прерывания режима вентилятор может работать дальше.
- После изменения температуры отсчёт времени работы продолжается дальше. После изменения вида нагрева отсчёт времени работы начинается с нуля.



Отмена режима работы прибора

Нажимайте сенсорную кнопку ▷|| до тех пор, пока режим работы не будет отменён.

Указание: Такие режимы работы, как режим очистки, прервать невозможно.

Быстрый нагрев прибора

С помощью функции «Быстрый нагрев» можно сократить время нагрева прибора.

Функция	Вид нагрева	Поставьте блюдо в рабочую камеру.
Быстрый нагрев	Горячий воздух  Верхний/нижний жар 	После нагрева

Указания

- Активация быстрого нагрева возможна в том случае, если горит сенсорная кнопка ⓘ.
- Для преждевременной деактивации быстрого нагрева нажмите сенсорную кнопку ⓘ.

Активация быстрого нагрева



1. Установите режим «Горячий воздух»  и температуру.

Указание: Для быстрого нагрева прибора установите температуру выше 100 °C.

2. Нажмите сенсорную кнопку ▷||, чтобы запустить режим.
3. Нажмите сенсорную кнопку ⓘ, чтобы активировать функцию быстрого нагрева. На дисплее появляется символ ⓘ.
4. После достижения установленной температуры быстрый нагрев автоматически выключается. На дисплее гаснет символ ⓘ. Поставьте блюдо в рабочую камеру.

Функции времени

Для вашего прибора предусмотрены различные функции времени.



Функция времени	Использование
 Таймер	Таймер работает как песочные часы для определения готовности яиц при варке. Прибор не включается и не выключается автоматически.
 Время приготовления	Прибор выключается автоматически после истечения установленного времени приготовления.
 Время готовности	Прибор автоматически включается и выключается после истечения установленного времени приготовления и времени окончания.

Указание: При настройке функций времени шаг настройки увеличивается вместе с увеличением значения времени. Пример: установка времени приготовления осуществляется с шагом в одну минуту. Время приготовления более часа можно установить с шагом в 5 минут.

Включение и выключение индикации функций времени







Для того, чтобы включить или выключить индикацию функций времени, нажмите сенсорную кнопку .

Указание: Через некоторое время индикация функций времени автоматически гаснет. Если вы уже установили время приготовления, данное значение принимается.

 Таймер	--:-- min s >
 Время приготовления	--:-- h min
 Время готовности	17:20

Установка таймера





Установка таймера возможна как при включённом, так и при выключенном приборе.

1. Нажмите сенсорную кнопку .
На дисплее отображаются функции времени.
2. Кнопкой  выберите время приготовления.
Указание: При включённом приборе нажатием кнопки  переместитесь на строку  «Таймер», а затем выберите время приготовления кнопкой .
3. Нажмите сенсорную кнопку , чтобы запустить таймер.
На дисплее появляется символ . Начинается отсчёт времени таймера.

Указание: По истечении установленного времени раздаётся сигнал. Чтобы отменить звуковой сигнал, нажмите сенсорную кнопку .

Установка времени приготовления

Прибор выключается автоматически после истечения установленного времени приготовления. Данная функция может использоваться только в комбинации с видом нагрева.

1. Нажмите сенсорную кнопку .
2. Установите вид нагрева и температуру.
3. Нажмите сенсорную кнопку .
4. Кнопкой  выберите время приготовления.
5. Нажмите сенсорную кнопку , чтобы запустить установленное время приготовления.







По истечении установленного времени раздаётся сигнал, и режим работы прибора автоматически завершается. Чтобы отменить звуковой сигнал, нажмите сенсорную кнопку .

Режим с задержкой «Время готовности»

Прибор автоматически включается и выключается в установленное время окончания. Для этого установите время приготовления и определите время окончания режима работы.





Режим с задержкой может использоваться только в комбинации с видом нагрева.

Указания

- Следите за тем, чтобы продукты не оставались в рабочей камере слишком долго и не портились.
 - Не все виды нагрева могут быть запущены в режиме с задержкой.
1. Используя соответствующие принадлежности, установите блюда в рабочую камеру и закройте дверцу прибора.
 2. Нажмите сенсорную кнопку .
 3. Установите вид нагрева и температуру.
 4. Нажмите сенсорную кнопку .
 - На дисплее отображаются функции времени.
 5. Кнопкой  выберите время приготовления.
 6. Кнопкой  переместитесь на строку \rightarrow «Время готовности».
 7. Кнопкой  выберите время окончания.
 8. Нажмите сенсорную кнопку .
- Прибор рассчитывает время начала работы, и только в этот момент режим запускается.

По истечении установленного времени окончания раздаётся сигнал, и режим работы прибора автоматически завершается. Чтобы отменить звуковой сигнал, нажмите сенсорную кнопку .

Проверка, изменение и отмена установок



1. Нажмите сенсорную кнопку .
 - На дисплее отображаются функции времени.
 2. Перемещайтесь между строками, нажимая кнопку  или .
 3. При необходимости измените установку кнопкой  или .
- Для отмены настройки времени установите «00:00».
- Установка автоматически принимается.

Блокировка для безопасности детей

Чтобы дети не смогли случайно включить прибор или изменить установки, он оборудован блокировкой для безопасности детей.

Для вашего прибора предусмотрены различные виды блокировки.













Блокировка	Активизация/Деактивизация
Автоматическая блокировка для безопасности детей	С помощью меню «Мой профиль» \rightarrow «Базовые установки» на страница 20
Временная блокировка для безопасности детей	С помощью сенсорной кнопки 

Указание: После активизации блокировки для безопасности детей панель управления блокируется. Блокировка не распространяется на сенсорные кнопки  и . Блокировку для безопасности детей можно деактивизировать в любое время.



Автоматическая блокировка для безопасности детей

Панель управления блокируется, и прибор не может быть включён. Для того, чтобы включить прибор, необходимо отключить автоматическую блокировку для безопасности детей. По окончании работы панель управления автоматически блокируется.















Активизация

1. Нажмите сенсорную кнопку .
2. Нажмите сенсорную кнопку .
3. Кнопкой  или  выберите «Мой профиль».
4. Кнопкой  переместитесь на следующую строку.
5. Кнопкой  или  выберите «Автоматическая блокировка для безопасности детей».
6. Кнопкой  переместитесь на следующую строку.
7. Кнопкой  или  выберите «Активизирована».
8. Нажмите сенсорную кнопку .
9. Кнопкой  переместитесь на следующую строку, чтобы выполнить сохранение установки. Автоматическая блокировка для безопасности детей активизирована. После выключения на дисплее появляется символ .

Прерывание

1. Нажмите и удерживайте сенсорную кнопку  до тех пор, пока на дисплее не появится сообщение «Блокировка для безопасности детей деактивизирована».
2. Нажмите сенсорную кнопку .
3. Включите требуемый режим работы.



Деактивизация

1. Нажмите и удерживайте сенсорную кнопку  до тех пор, пока на дисплее не появится сообщение «Блокировка для безопасности детей деактивизирована».
2. Нажмите сенсорную кнопку .
3. Нажмите сенсорную кнопку .
4. Кнопкой  или  выберите «Мой профиль».
5. Кнопкой  переместитесь на следующую строку.
6. Кнопкой  или  выберите «Автоматическая блокировка для безопасности детей».
7. Кнопкой  переместитесь на следующую строку.
8. Кнопкой  или  выберите «Деактивизирована».
9. Нажмите сенсорную кнопку .
10. Кнопкой  переместитесь на следующую строку, чтобы выполнить сохранение установки. Автоматическая блокировка для безопасности детей деактивизирована.
11. Нажмите сенсорную кнопку .

Временная блокировка для безопасности детей

Панель управления блокируется, и прибор не может быть включён. Для того, чтобы включить прибор, необходимо деактивизировать временную блокировку для безопасности детей. По окончании работы панель управления больше не блокируется.

Активизация и деактивизация

1. Нажмите и удерживайте сенсорную кнопку  до тех пор, пока на дисплее не появится сообщение «Блокировка для безопасности детей активизирована». Блокировка для безопасности детей активизирована.
2. Нажмите и удерживайте сенсорную кнопку  до тех пор, пока на дисплее не появится сообщение «Блокировка для безопасности детей деактивизирована». Блокировка для защиты детей деактивизирована.

 **Микроволны**

В режиме микроволн возможно особенно быстрое приготовление блюд, разогрев или размораживание продуктов. Режим микроволн можно использовать отдельно или в комбинации с видом нагрева.

Для оптимального использования режима микроволн учитывайте указания по выбору посуды и ориентируйтесь на характеристики, приведённые в таблице вариантов использования в конце руководства по эксплуатации.

Посуда

Для микроволнового режима следует использовать соответствующую посуду. Для того чтобы нагреть блюда, не повредив прибор, используйте только пригодную для микроволнового режима посуду.

Рекомендуемая посуда

Используйте жаропрочную посуду из стекла, стеклокерамики, фарфора, керамики или термостойкой пластмассы. Эти материалы пропускают микроволны.

Сервировочная посуда также подходит для этого режима. Таким образом, не нужно перекладывать блюда из одной посуды в другую. Использовать посуду с золотым или серебряным орнаментом можно только в том случае, если изготовитель посуды гарантирует её пригодность для микроволнового режима.

Неподходящая посуда

Металлическая посуда не подходит для микроволнового режима, так как металл не пропускает микроволны. В закрытой металлической посуде блюда не разогреваются.

Внимание!

Искрение: следите за тем, чтобы металл, например, ложка, был на расстоянии не менее 2 см от стенок духового шкафа и внутренней стороны дверцы. Искровые разряды могут повредить стекло дверцы.

Проверка пригодности посуды

Включать режим микроволн с пустой посудой запрещается. Единственным исключением является кратковременная проверка посуды.

Если вы не уверены, что посуда подходит для микроволн, произведите следующую проверку:

1. поставьте пустую посуду на 1/2–1 минуту в рабочую камеру при максимальной мощности.
2. Время от времени проверяйте температуру посуды. Посуда должна быть холодной или нагреться до температуры, допускающей прикосновение рукой.

Если посуда сильно нагревается или происходит искрение, то она непригодна. Прервите проверку.













Мощность микроволн

Можно установить 5 различных уровней мощности микроволн.



Мощность	Блюда	Максимальное время приготовления
90 Вт	для размораживания нежных блюд	1 ч 30 мин
180 Вт	для размораживания и доведения блюд до готовности	1 ч 30 мин
360 Вт	для тушения мяса и разогревания нежных блюд	1 ч 30 мин
600 Вт	для разогревания и доведения блюд до готовности	1 ч 30 мин
1000 Вт	для разогревания жидкостей	30 мин

Установка мощности микроволн



Для достижения оптимального результата приготовления с помощью режима микроволн всегда устанавливайте решётку на уровень 1.

1. Нажмите сенсорную кнопку , чтобы включить прибор.
2. Нажмите сенсорную кнопку . Отображается главное меню.
3. Кнопкой  или  выберите «Микроволны ».
4. Откройте меню режима микроволн кнопкой . Предлагается мощность микроволн и время приготовления.
5. Установите требуемую мощность микроволн кнопкой  или .
6. Кнопкой  переместитесь на следующую строку.
7. Кнопкой  или  установите нужное время приготовления.
8. Нажмите сенсорную кнопку , чтобы запустить режим. Сенсорная кнопка  горит красным. На дисплее начинается отсчёт времени приготовления.

Изменение времени приготовления

Время приготовления можно в любое время изменить нажатием на сенсорную кнопку  или .

Изменение мощности микроволн

1. Нажмите сенсорную кнопку , чтобы снова установить мощность микроволн и время приготовления.
2. Нажмите сенсорную кнопку , чтобы запустить режим.

По истечении времени приготовления

По истечении установленного времени окончания раздаётся сигнал, и режим микроволн автоматически завершается.



На дисплее появляется « истекло».

Чтобы отменить звуковой сигнал, нажмите сенсорную кнопку .

Если вы желаете установить время приготовления снова, нажмите сенсорную кнопку .

или выключите прибор сенсорной кнопкой .

Приостановка режима

При нажатии на сенсорную кнопку  духовой шкаф переходит в режим паузы. При повторном нажатии на сенсорную кнопку  режим работы возобновляется.









Откройте дверцу прибора: работа прибора прерывается. После закрывания дверцы нажмите сенсорную кнопку . Прибор возобновляет работу.

Отмена режима

Нажмите сенсорную кнопку .

Запуск режима просушивания

Во время просушивания рабочая камера нагревается, благодаря чему испаряется влага. После выполнения просушивания откройте дверцу прибора, чтобы пар мог испариться из рабочей камеры.















1. Дайте прибору остыть.
2. Сразу удаляйте сильные загрязнения в рабочей камере и влагу со дна рабочей камеры.
3. При необходимости нажмите сенсорную кнопку , чтобы включить прибор.
4. Для отображения режимов работы нажмите сенсорную кнопку .
5. Кнопкой  или  выберите режим просушивания .
6. Кнопкой  перейдите на следующую строку. Отображается время выполнения, оно не может быть изменено.
7. Кнопкой  перейдите на следующую строку.
8. Нажмите сенсорную кнопку . Режим просушивания запустится и через 10 минут автоматически завершится.
9. Оставьте дверцу прибора открытой на 1-2 минуты, чтобы влага могла испариться из рабочей камеры.





Установка комбинированного режима с использованием микроволн

Некоторые виды нагрева подходят для комбинирования с режимом микроволн. Мощность микроволн можно установить на 90 Вт, 180 Вт или 360 Вт.

Предусмотренные виды нагрева:

	Горячий воздух
	Верхний/нижний жар
	Термогриль
	Гриль, большая площадь
	Гриль, небольшая площадь

1. Нажмите сенсорную кнопку , чтобы включить прибор.
2. Нажмите сенсорную кнопку . Отображается главное меню.
3. Сенсорной кнопкой  или  выберите режим «Микрокомби».
4. Нажмите сенсорную кнопку . На дисплее отображается «Горячий воздух» в качестве предлагаемого значения.
5. Сенсорной кнопкой  или  установите нужный вид нагрева.
6. Кнопкой  переместитесь на следующую строку. Кнопкой  установите нужную температуру.
7. Кнопкой  переместитесь на следующую строку. Установите требуемую мощность микроволн кнопкой  или .
8. Кнопкой  переместитесь на следующую строку. Кнопкой  установите нужное время приготовления.
9. Нажмите сенсорную кнопку . Запускается режим работы прибора. На дисплее начинается отсчёт времени приготовления.

Вы можете в любое время изменить температуру, мощность микроволн и время приготовления. Для этого переместитесь на соответствующее поле кнопкой  или  и установите нужное значение кнопкой  или .

По истечении времени приготовления

По истечении установленного времени окончания раздаётся сигнал, и режим микроволн автоматически завершается.



На дисплее появляется «I→I истекло».

Чтобы отменить звуковой сигнал, нажмите сенсорную кнопку .

Если вы желаете установить время приготовления снова, нажмите сенсорную кнопку .

или выключите прибор сенсорной кнопкой .

Приостановка режима

При нажатии на сенсорную кнопку  духовой шкаф переходит в режим паузы. При повторном нажатии на сенсорную кнопку  режим работы возобновляется.

Откройте дверцу прибора: работа прибора прерывается. После закрывания дверцы работа возобновляется автоматически.















Отмена режима

Нажмите сенсорную кнопку .

Базовые установки

Для обеспечения быстрого и простого обслуживания прибора предоставляются различные установки. При необходимости эти установки можно изменить в меню «Мой профиль .

Выполнение изменений в меню «Мой профиль»

1. Нажмите сенсорную кнопку .
2. Нажмите сенсорную кнопку .
3. Кнопкой  или  выберите «Мой профиль .
4. Кнопкой  переместитесь на следующую строку.
5. Кнопкой  или  выберите установку.
6. Для осуществления выбора перемещайтесь кнопкой .
7. Кнопкой  или  выберите установку.
8. Нажмите сенсорную кнопку .
9. Для сохранения установки выберите «Сохранение» кнопкой . Для удаления установки выберите «Удаление» кнопкой .

Список базовых установок

















Установка	Выбор
Язык	Выбор языка
Время суток	Установка текущего времени суток
Дата	Установка текущей даты
Личные настройки	Выбор видов нагрева, которые будут отображаться в меню «Виды нагрева» → «Установка личных настроек» на страница 21
Звуковой сигнал	Непродолжит.
	Средн. продолжит.
	Продолжит.
Звук нажатия кнопок	Выключен (исключение: звук нажатия остаётся у сенсорной кнопки )
	Включён
Яркость дисплея	Возможность установки одной из 5 ступеней яркости
Индикатор времени	Цифровой
	Выкл
Подсветка	При эксплуатации вкл.
	При эксплуатации выкл.
Блокировка для безопасности детей*	Только блокировка кнопок
	Блокировка дверцы и блокировка кнопок
Продолжить автоматически	При закрывании дверцы
	Не возобн.
Автоматическая блокировка для безопасности детей	Деактивизирована
	Активизирована

Режим работы после включения	Главное меню
	Виды нагрева
	Помощник при выпекании и жарении
Ночной режим освещения	Выключен
	Включён (дисплей гаснет в промежутке между 22:00 и 5:59)
Логотип марки	Отобразить
	Не отображать
Время работы вентилятора до автоматического выключения	Рекомендуется
	Минимум
Заводские установки	Возвратить
*) Возможность выбора данной базовой установки в зависимости от типа прибора	

Установка личных настроек

Вы можете выбрать виды нагрева, которые будут отображаться в меню «Виды нагрева».

Указание: Виды нагрева «Горячий воздух», «Термогриль» и «Гриль, большая площадь» всегда отображаются в меню «Виды нагрева». Они не могут быть деактивизированы.

1. Нажмите сенсорную кнопку .
 2. Нажмите сенсорную кнопку .
 3. Кнопкой  или  выберите «Мой профиль ».
 4. Кнопкой  перейдите на следующую строку.
 5. Кнопкой  или  выберите «Личные настройки».
 6. Кнопкой  перейдите на следующую строку.
 7. Кнопкой  или  выберите вид нагрева.
 8. Кнопкой  перейдите на следующую строку.
 9. Кнопкой  или  выберите «Активизирован» или «Деактивизирован».
- Указание:** После выбора «Активизирован» вид нагрева будет отображаться в меню «Виды нагрева». После выбора «Деактивизирован» вид нагрева не будет отображаться в меню «Виды нагрева».
10. Нажмите сенсорную кнопку .
 11. Для сохранения установки выберите «Сохранение» кнопкой . Для удаления установки выберите «Удаление» кнопкой .

Программа «Шаббат»











С помощью программы «Шаббат» можно установить время до 74 часов. Блюда в рабочей камере остаются тёплыми, а вам не потребуется включать или выключать прибор.

Запуск программы «Шаббат»

Перед использованием программы «Шаббат» необходимо активизировать её в базовых установках, меню «Личные настройки». → «Установка личных настроек» на страница 21

После активизации программы «Шаббат» она может быть выбрана в меню «Виды нагрева».

Прибор нагревается в режиме «Верхний/нижний жар». Можно установить температуру от 85 °С до 140 °С.

1. Нажмите сенсорную кнопку .
2. Кнопкой  или  выберите программу «Шаббат».
3. Кнопкой  переместитесь на следующую строку.
4. Кнопкой  или  выберите температуру.
5. Кнопкой  переместитесь на следующую строку.
6. Кнопкой  или  выберите время приготовления.
7. Нажмите сенсорную кнопку . Начинается режим работы прибора.

Указания

- После запуска программы «Шаббат» изменение установок или прерывание режима сенсорной кнопкой  более невозможны.
- Если вы откроете дверцу прибора, режим не будет прерван.

После выполнения программы «Шаббат» раздаётся сигнал. Прибор перестаёт нагреваться. Выключите прибор сенсорной кнопкой .

Отмена программы «Шаббат»

Для отмены программы «Шаббат» нажмите сенсорную кнопку .



Чистящее средство

При тщательном уходе и очистке ваш прибор надолго сохранит свою привлекательность и функциональность. В данном руководстве по эксплуатации приводится описание правильного ухода и правильной очистки прибора.

Подходящие чистящие средства

Во избежание повреждения различных поверхностей в результате применения неподходящих чистящих средств следуйте указаниям в таблице. В зависимости от типа прибора, не все зоны очистки, указанные в таблице, могут быть представлены в вашем приборе.

Внимание!

Повреждение поверхности

Нельзя использовать:

- едкие или абразивные чистящие средства,
- чистящие средства, содержащие большой процент спирта,
- жёсткие мочалки или губки,
- очистители высокого давления или пароструйные очистители,
- специальное средство для очистки прибора в тёплом состоянии.

Новые губки для мытья посуды тщательно вымойте перед использованием.

Рекомендация: Рекомендуемые чистящие средства и средства по уходу можно приобрести через сервисную службу. Соблюдайте инструкции изготовителя.

Предупреждение

Опасность ожога!

Прибор становится очень горячим. Не прикасайтесь к горячим внутренним поверхностям прибора или нагревательным элементам. Всегда давайте прибору остыть. Не позволяйте детям подходить близко к горячему прибору.

Зона очистки	Очистка
Очистка прибора снаружи	
Передняя панель из нержавеющей стали	Горячий мыльный раствор: очистите с помощью мягкой тряпочки, а затем вытрите досуха. Немедленно удаляйте пятна извести, жира, крахмала и яичного белка. Под такими пятнами может возникать коррозия. Специальные средства для ухода за металлическими изделиями, используемые для нагреваемых поверхностей, можно приобрести в сервисной службе или в специализированном магазине. Средство следует наносить тонким слоем с помощью мягкой тряпочки.
Пластмасса	Горячий мыльный раствор: очистите с помощью мягкой тряпочки, а затем вытрите досуха. Не используйте чистящее средство для стёкол или скребок для стеклянных поверхностей.
Окрашенные поверхности	Горячий мыльный раствор: очистите с помощью мягкой тряпочки, а затем вытрите досуха.

Панель управления	Горячий мыльный раствор: очистите с помощью мягкой тряпочки, а затем вытрите досуха. Не используйте чистящее средство для стёкол или скребок для стеклянных поверхностей.
Стёкла дверцы	Горячий мыльный раствор: очистите с помощью мягкой тряпочки, а затем вытрите досуха. Не используйте скребок для стеклянных поверхностей или спиральную металлическую мочалку.
Ручка дверцы	Горячий мыльный раствор: очистите с помощью мягкой тряпочки, а затем вытрите досуха. При попадании средства для удаления накипи на ручку дверцы немедленно протрите её, иначе пятна невозможно будет удалить.
Очистка прибора изнутри	
Эмалированные поверхности и самоочищающаяся поверхность	Соблюдайте указания для поверхностей рабочей камеры, приведённые после таблицы.
Стеклопанель подсветки рабочей камеры	Горячий мыльный раствор: очистите с помощью мягкой тряпочки, а затем вытрите досуха. При сильном загрязнении используйте средство для очистки духовок.
Уплотнитель дверцы Не снимать!	Горячий мыльный раствор: очистите с помощью мягкой тряпочки. Ни в коем случае не трите.
Защитная панель дверцы из нержавеющей стали	Средство для очистки нержавеющей стали: соблюдайте указания производителей. Не используйте специальные средства для ухода за металлическими изделиями. Перед выполнением очистки снимите защитную панель.
Внутренняя рама дверцы из нержавеющей стали	Средство для очистки нержавеющей стали: соблюдайте указания производителей. Так можно устранить изменение цвета. Не используйте специальные средства для ухода за металлическими изделиями.
Навесные элементы	Горячий мыльный раствор: предварительно замочите, а затем очистите с помощью мягкой тряпочки или щётки.
Выдвижной механизм	Горячий мыльный раствор: очистите с помощью мягкой тряпочки или щётки. Запрещается производить очистку элементов, когда они выдвинуты, чтобы не удалить с них смазку. Лучше всего очищать выдвижные элементы в установленном состоянии. Запрещено мыть в посудомоечной машине.
Принадлежности	Горячий мыльный раствор: предварительно замочите, а затем очистите с помощью мягкой тряпочки или щётки. При сильном загрязнении используйте спиральную металлическую мочалку.

Указания

- Из-за использования различных материалов, таких как, например, стекло, пластик или металл, возможны небольшие расхождения в цветовом оформлении передней панели прибора.
- Тени на стёклах дверцы, выглядящие как разводы, на самом деле являются светом, отражённым от подсветки в рабочей камере.
- При очень высоких температурах эмаль может выгорать. Это может привести к незначительным изменениям цвета эмали. Это нормально и не оказывает влияния на функционирование. Края тонкого противня не полностью покрыты эмалью и могут быть слегка шершавыми. Это не оказывает отрицательного влияния на функцию защиты от коррозии.

Поверхности рабочей камеры

Задняя стенка внутри рабочей камеры является самоочищающейся, что можно увидеть по шероховатой поверхности.

Дно, верхняя панель и боковые стенки покрыты эмалью и имеют гладкие поверхности.

Очистка эмалированных поверхностей

Очищайте гладкие эмалированные поверхности с помощью тряпочки и горячего мыльного или уксусного раствора. Протрите насухо мягкой тряпочкой.

Размочите подгоревшие остатки пищи влажной салфеткой, смоченной мыльным раствором. При сильном загрязнении используйте спиральную металлическую мочалку или средство для очистки духовок.

После очистки оставьте рабочую камеру открытой для высыхания.

Рекомендация: Лучше всего использовать программу очистки. → "Режим очистки" на страница 24

Очистка самоочищающихся поверхностей

Самоочищающиеся поверхности покрыты пористой матовой керамикой. Во время работы прибора брызги от жарения и выпекания поглощаются этим покрытием и удаляются.

Если самоочищающиеся поверхности очищаются недостаточно и на них возникают тёмные пятна, выполните очистку посредством целенаправленного нагрева.

Установка

Предварительно выньте навесные элементы, направляющие, принадлежности и посуду из рабочей камеры. Тщательно очистите эмалированные поверхности в рабочей камере, дверцу прибора и стеклянный плафон подсветки рабочей камеры.

1. Установите режим «Горячий воздух».
2. Установите максимальную температуру.
3. Запустите режим и оставьте выполняться в течение как минимум 1 часа.

За это время керамическое покрытие восстановится.

После того, как духовой шкаф остынет, удалите коричневатые и беловатые остатки водой и мягкой губкой.

Указание: Во время работы на поверхностях могут образоваться пятна красного цвета — это не ржавчина, а оставшиеся кусочки продуктов. Эти пятна не опасны для здоровья и не влияют на способность самоочищающихся поверхностей к самоочистке.

Внимание!

Не используйте средство для очистки духовок на самоочищающихся поверхностях, так как это может вызвать их повреждение. При попадании средства для очистки духовок на данные поверхности немедленно удалите его с помощью губки, смоченной в воде. Ни в коем случае не трите и не используйте для очистки жёсткие губки и щётки.

Содержание прибора в чистоте

Для предотвращения образования стойких загрязнений следите за тем, чтобы прибор всегда оставался чистым, и немедленно устраняйте загрязнения.

Рекомендации

- Очищайте рабочую камеру после каждого использования, чтобы загрязнения не пригорали.
- Немедленно удаляйте пятна извести, жира, крахмала и яичного белка.
- Для выпекания особо сочных пирогов используйте глубокий универсальный противень.
- Используйте для жарки подходящую посуду, например, жаровню.
- По возможности используйте режим «Горячий воздух». При данном виде нагрева рабочая камера меньше загрязняется.



Режим очистки

Программа очистки EasyClean обеспечивает простой процесс очистки рабочей камеры. Благодаря испарению мыльного раствора загрязнения сначала размягчаются и затем легко удаляются.



Предупреждение

Опасность ошпаривания!

При использовании воды в рабочей камере может образоваться горячий водяной пар. Запрещается наливать воду в горячую рабочую камеру.

Запуск

Указания

- Запуск программы очистки «EasyClean [D]» возможен только после остывания рабочей камеры (до комнатной температуры) и закрытия дверцы прибора.
 - Не открывайте дверцу прибора во время его работы, иначе выполнение программы очистки «EasyClean [D]» прервётся.
1. Выньте принадлежности из рабочей камеры.
 2. Смешайте 0,4 литра воды (не используйте дистиллированную воду) с одной каплей моющего средства и налейте на дно рабочей камеры посередине.
 3. Нажмите сенсорную кнопку [1].
 4. Нажмите сенсорную кнопку [2].
 5. Кнопкой [3] или [4] выберите программу EasyClean [D].
 6. Кнопкой [5] перейдите на следующую строку.
 7. Нажмите сенсорную кнопку [6].
Запускается программа EasyClean. На дисплее появляется оставшееся время выполнения программы.

Завершение

После выполнения программы очистки раздаётся сигнал, и режим работы прибора автоматически завершается.

После того, как будет открыта дверца прибора, включится освещение рабочей камеры, что упростит её окончательную очистку. Необходимо своевременно удалять оставшуюся в рабочей камере воду. Не оставляйте её в рабочей камере на долгое время (например, на ночь). Запрещается эксплуатация прибора, если в рабочей камере осталась влага.

Окончательная очистка

1. Откройте дверцу прибора и соберите оставшуюся воду впитывающей губкой.
2. Очистите гладкие поверхности внутри рабочей камеры тряпочкой или мягкой щёткой. Въевшуюся грязь удалите спиральной металлической мочалкой.
3. Удалите накипь салфеткой, смоченной в уксусе. Затем промойте чистой водой и вытрите насухо мягким полотенцем, не забывая при этом участок под уплотнителем дверцы.
4. Выключите прибор сенсорной кнопкой [1].
5. Оставьте дверцу открытой на 30° примерно на 1 час, чтобы дать высохнуть эмалированным поверхностям рабочей камеры.

Удаление сильных загрязнений

Существует несколько возможностей удаления особенно сильных загрязнений.

- Перед запуском программы очистки нанесите мыльный раствор и оставьте его на некоторое время.
- Перед запуском программы очистки протрите загрязнённые участки гладких поверхностей моющим средством.
- После того, как рабочая камера остынет, повторите программу очистки.

Навесные элементы

При тщательном уходе и очистке ваш прибор надолго сохранит свою привлекательность и функциональность. Здесь описывается процесс снятия и очистки навесных элементов.

Снятие и установка навесных элементов

⚠ Предупреждение

Опасность ожога!

Навесные элементы очень сильно нагреваются. Не прикасайтесь к раскалённым навесным элементам. Всегда давайте прибору остыть. Не подпускайте детей близко к прибору.

Снятие навесных элементов

1. Отожмите навесной элемент в передней части вверх (рис. **1**).
2. и снимите (рис. **2**).

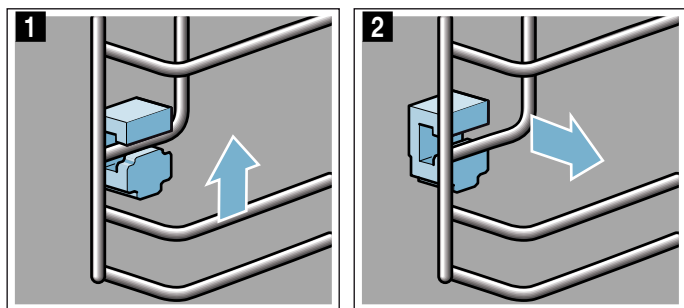

3. Затем поверните весь навесной элемент наружу **a** и выньте его заднюю часть **b** (рис. **3**).

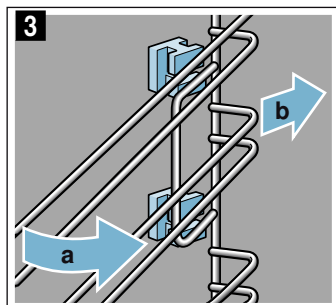

Очистите навесные элементы с помощью моющего средства и мягкой губки. При наличии стойких загрязнений можно использовать щётку.

Установка держателей

Если при снятии навесных элементов держатели выпали, то установите их заново соответствующим образом.

1. Передние и задние держатели отличаются (рис. **1**).
2. Вставьте крючок переднего держателя сверху в круглое отверстие **a**, немного поверните держатель в сторону, вставьте снизу и установите его прямо **b** (рис. **2**).

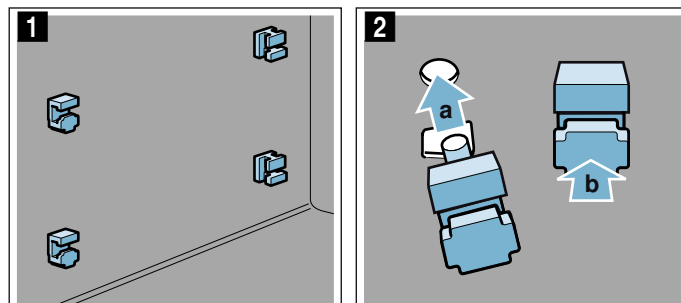

3. Установите крючок заднего держателя в верхнее отверстие **a** и вставьте держатель в нижнее отверстие **b** (рис. **3**).

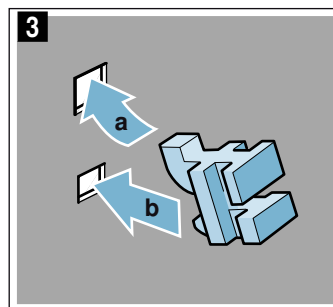

Установка навесных элементов

При установке проследите за тем, чтобы скошенный край навесного элемента находился сверху.

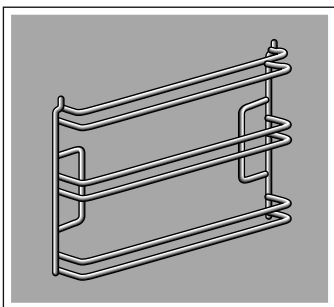

Навесные элементы взаимозаменяемы.

1. Подведите заднюю часть навесного элемента под углом и вставьте вверху и внизу **a** (рис. **1**).
2. Выдвиньте навесной элемент вперёд (рис. **2**).

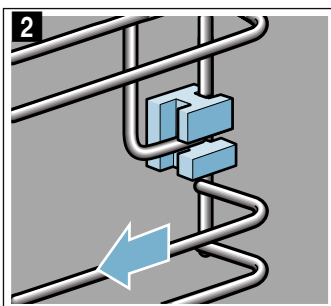
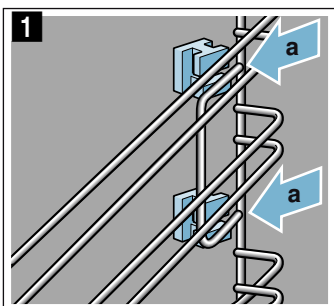

3. Затем вставьте переднюю часть элемента (рис. **3**)
4. и сдвиньте его вниз (рис. **4**).

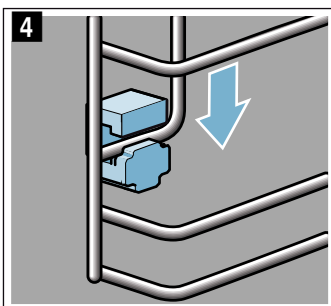
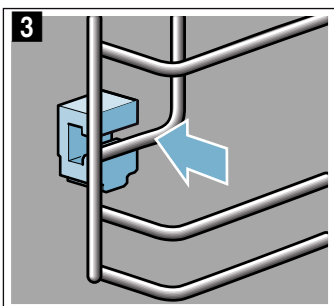

Дверца прибора

При тщательном уходе и очистке ваш прибор надолго сохранит свою привлекательность и функциональность. Здесь описывается процесс очистки дверцы прибора.

Демонтаж защитной панели

Вставка из нержавеющей стали в защитной панели дверцы может изменить цвет. Для тщательной очистки вы можете её снять.

1. Приоткройте дверцу прибора.
2. Нажмите на защитную панель слева и справа (рис. **1**).
3. Снимите защитную панель (рис. **2**). Осторожно закройте дверцу прибора

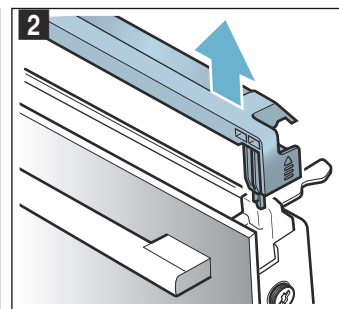
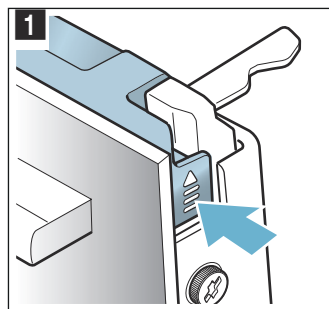

Указание: Очистите вставку из нержавеющей стали в защитной панели средством для очистки изделий из нержавеющей стали. Очистите оставшуюся часть защитной панели дверцы мягкой тряпочкой с тёплым мыльным раствором.

4. Снова приоткройте дверцу прибора. Установите защитную панель и нажмите на неё так, чтобы она зафиксировалась со слышимым щелчком (рис. **3**).

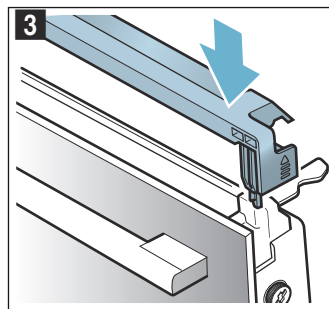

5. Закройте дверцу прибора.

Снятие и установка стёкол дверцы

Для улучшения результатов очистки можно снять стёкла дверцы прибора.

Снятие деталей прибора

1. Приоткройте дверцу прибора.
2. Нажмите на защитную панель слева и справа (рис. **1**).
3. Снимите защитную панель (рис. **2**).

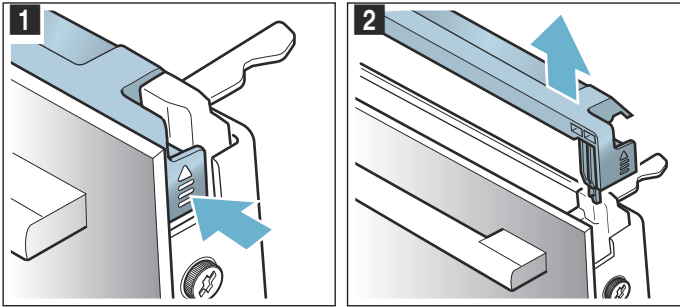

4. Ослабьте и выверните винты на дверце прибора слева и справа (рис. **3**).
5. Перед тем, как снова закрыть дверцу, вставьте и зажмите сложенное в несколько раз кухонное полотенце (рис. **4**). Снимите переднее стекло движением вверх и положите ручкой вниз на ровную поверхность.

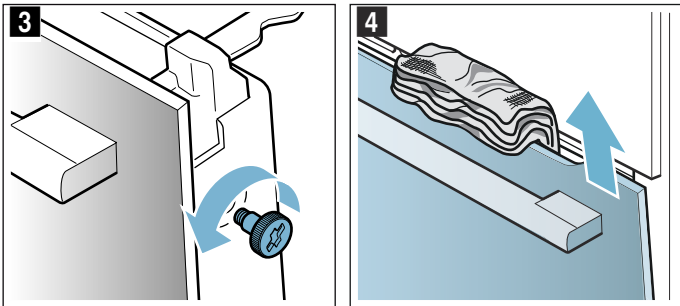

6. Отожмите вверх оба крепления в верхней части внутреннего стекла, но не снимайте (рис. **5**). Придерживайте стекло одной рукой. Выньте стекло.

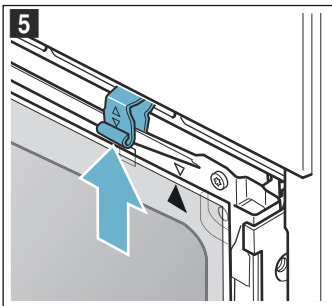

Протрите стёкла мягкой тряпочкой, смоченной средством для очистки стёкол.

⚠ Предупреждение

Высокая опасность для здоровья!!

При снятии винтов безопасность прибора больше не гарантируется. Возможен выход энергии микроволн наружу. Никогда не выворачивайте винты.

Не отвинчивайте четыре чёрных винта (рис. **6**).

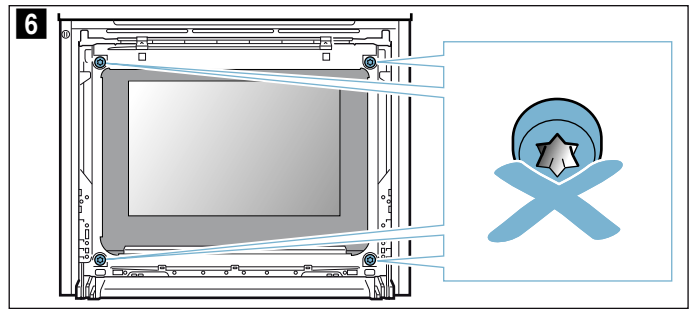

⚠ Предупреждение

Опасность травмирования!

- Поцарапанное стекло дверцы прибора может треснуть. Не используйте скребки для стекла, а также едкие и абразивные чистящие средства.
- Петли дверцы прибора подвижны при открывании и закрывании дверцы, вы можете защемить себе пальцы. Не дотрагивайтесь до участка, где находятся петли.

Установка деталей прибора

При установке внутреннего стекла следите за тем, чтобы стрелка находилась в верхней правой части стекла и совпадала со стрелкой на панели.

1. Установите внутреннее стекло в крепление снизу (рис. **1**) и прижмите сверху.
2. Отожмите оба крепления вниз (рис. **2**).

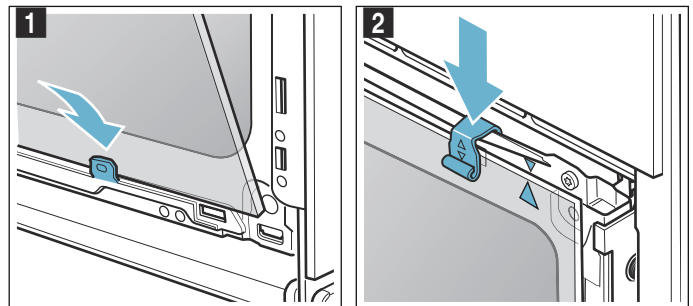

3. Вставьте переднее стекло снизу в крепления (рис. **3**).
4. Закройте переднее стекло так, чтобы оба верхних крючка оказались напротив отверстия (рис. **4**).

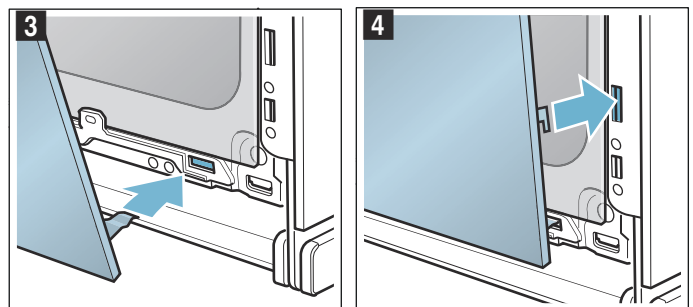

5. Нажмите на переднее стекло так, чтобы оно зафиксировалось со слышимым щелчком (рис. 5).
6. Снова приоткройте дверцу прибора и извлеките кухонное полотенце.
7. Вверните оба винта слева и справа.
8. Установите защитную панель и нажмите на неё так, чтобы она зафиксировалась со слышимым щелчком (рис. 6).

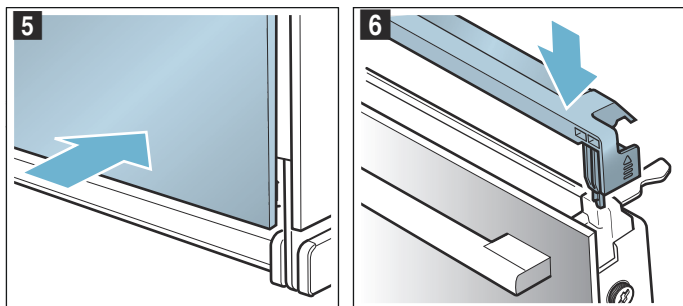

9. Закройте дверцу прибора.

Внимание!

Рабочей камерой можно снова пользоваться только после правильной установки стёкол.

Что делать в случае неисправности?

Часто случается, что причиной неисправности стала какая-то мелочь. Перед обращением в сервисную службу попробуйте устранить возникшую неисправность самостоятельно, следуя указаниям из таблицы.

Рекомендация: Если какое-либо блюдо у вас не получится, обратитесь к главе «Протестировано для вас в нашей кухне-студии». В ней вы найдёте множество рекомендаций по приготовлению блюд.

Предупреждение

Опасность удара током!

При неквалифицированном ремонте прибор может стать источником опасности. Любые ремонтные работы и замена проводов и труб должны выполняться только специалистами сервисной службы, прошедшими специальное обучение. Если прибор неисправен, выньте вилку сетевого провода из розетки или отключите предохранитель в блоке предохранителей. Вызовите специалиста сервисной службы.

Таблица неисправностей

Предупреждение

Опасность удара током!

- Работы над электроникой прибора должны выполняться только квалифицированным специалистом.
- Во время работ с электроникой прибор необходимо обесточить. Включите защитную автоматику или выньте предохранитель из блока предохранителей.

Неисправность	Возможная причина	Указания/устранение
Прибор не работает	Вилка не вставлена в розетку	Подключите прибор к электросети
	Отключение электроэнергии	Проверьте, функционируют ли другие кухонные приборы
	Неисправен предохранитель	Проверьте, в порядке ли предохранитель прибора в блоке предохранителей
После включения режима работы на дисплее появляется сообщение о том, что температура слишком высокая	Прибор не остыл до конца	Дайте прибору остыть и заново установите режим работы
Невозможно включить прибор, на дисплее отображается символ	Активизирована автоматическая блокировка для безопасности детей	Нажмите и удерживайте сенсорную кнопку , пока символ не погаснет
Эксплуатация включенного прибора невозможна, на дисплее отображается символ	Активизирована блокировка для безопасности детей	Нажмите и удерживайте сенсорную кнопку , пока символ не погаснет
Прибор не нагревается, на дисплее отображается	В базовых установках активизирован демонстрационный режим	Ненадолго отсоедините прибор от электросети (выверните предохранитель в блоке предохранителей), а затем в течение 3 минут деактивируйте демонстрационный режим в меню базовых установок
На дисплее появляется «EXXXX», например, «E0111»	Техническая проблема	Выключите и снова включите прибор Если сообщение появится снова, вызовите специалиста сервисной службы

Превышена максимально допустимая продолжительность работы

Режим выключается автоматически, если не установлено время приготовления и установки не меняются длительное время.

Фактическое время приготовления до автоматического выключения режима отличается от выбранных установок.

На дисплее прибора появляется сообщение об автоматическом выключении режима. Затем режим выключается.

Для повторного использования прибора сначала выключите его. После это снова включите прибор и установите нужный режим работы.

Лампочки в рабочей камере

В качестве подсветки рабочей камеры вашего прибора служит одна или несколько долговечных светодиодных ламп.

Если светодиодная лампа или стеклянный плафон лампы всё же станут неисправны, вызовите специалиста сервисной службы. Запрещается снимать плафон лампы.

Служба сервиса

Если ваш прибор нуждается в ремонте, наша сервисная служба всегда к вашим услугам. Мы всегда стараемся найти подходящее решение, чтобы избежать, в том числе, ненужных вызовов специалистов.

Номер E и номер FD

При звонке обязательно сообщите полный номер изделия (номер E) и заводской номер (номер FD), что позволит вам получить квалифицированную помощь. Фирменная табличка с номерами находится на внутренней стороне дверцы.



The diagram shows a rectangular label with a grid of small squares. On the left side, there is a small icon of a person with a plus sign. The label contains the following fields: 'E-Nr:' followed by a row of 12 squares, 'FD:' followed by a row of 6 squares, 'Z-Nr:' followed by a row of 6 squares, and 'Type:' followed by a row of 12 squares.

Чтобы не тратить время на поиск этих номеров, запишите их и телефонный номер сервисной службы здесь.

Номер E

Номер FD

Сервисная служба 

Обратите внимание, что визит специалиста сервисной службы для устранения повреждений, связанных с неправильным использованием прибора, даже во время действия гарантии не является бесплатным.

Заявка на ремонт и консультация при неполадках

Контактные данные всех стран Вы найдёте в приложенном списке сервисных центров.

Положитесь на компетентность изготовителя. Тогда Вы можете быть уверены, что ремонт Вашего прибора будет произведён грамотными специалистами и с использованием фирменных запасных частей.

Помощник при выпекании и жарении



















Благодаря помощнику при выпекании и жарении вы можете очень просто готовить блюда. Оптимальную установку предложит прибор.

Указания к установкам

- Результат приготовления зависит от качества продуктов и вида посуды. Для оптимального результата приготовления используйте только продукты безупречного качества и мясо, имеющее такую же температуру, как в холодильнике.
- Благодаря помощнику при выпекании и жарении вы можете быстро выполнить установки для приготовления классических пирогов, хлеба и жаркого. Прибор самостоятельно выбирает для вас вид нагрева. Предлагаются подходящая температура и время приготовления, которые могут быть по желанию изменены.
- Отображаются указания, например, об использовании соответствующей посуды, об уровне установки или добавлении жидкости при приготовлении мяса. Во время приготовления некоторых блюд требуется, например, перемешивать или переворачивать продукт. Данное сообщение отображается на дисплее после запуска режима. В этом случае в нужное время раздаётся сигнал.
- Указания об использовании соответствующей посуды и рекомендации по приготовлению можно найти в конце руководства по эксплуатации.

Выбор и установка вида блюда

Процесс настройки для приготовления выбранного вами вида блюда сопровождается указаниями.





1. Нажмите сенсорную кнопку , чтобы включить прибор.
2. Нажмите сенсорную кнопку .
3. Кнопкой  или  выберите функцию «Помощник при выпекании и жарении».
4. Кнопкой  перейдите на следующую строку.
5. Кнопкой  или  выберите нужную категорию.
6. Кнопкой  перейдите на следующую строку.
7. Кнопкой  или  выберите нужное блюдо.
8. Кнопкой  перейдите на следующую строку. На дисплее отображаются соответствующие советы по установкам.
9. При необходимости советы по установкам можно заменить на более удобные для вас. Для этого нажмите кнопку . Кнопкой  или  переместитесь к требуемой установке. Измените установку кнопкой  или .
10. Запустите режим нажатием сенсорной кнопки . По истечении установленного времени раздаётся сигнал, и режим работы прибора автоматически завершается. Чтобы отменить звуковой сигнал, нажмите сенсорную кнопку .

При выборе некоторых советов по установкам предлагается возможность доведения блюда до готовности.

Если вас устраивает результат приготовления, нажмите кнопку  и выберите «Завершение».

Если вас не устраивает результат приготовления, вы можете довести блюдо до готовности.

Доведение до готовности

1. Кнопкой  выберите «Доведение до готовности».
2. При необходимости измените предлагаемую установку кнопкой  или .
3. Нажмите сенсорную кнопку , чтобы запустить программу «Доведение до готовности».

Отмена

Нажимайте сенсорную кнопку  до тех пор, пока режим работы не будет отменён.

Выключение прибора

Для того, чтобы выключить прибор, нажмите сенсорную кнопку .

Программы

С помощью программ приготовления вы можете очень просто готовить блюда. Нужно выбрать программу и указать вес продуктов. Оптимальную установку предложит программа.

Указания к программам

- Результат приготовления зависит от качества продуктов и вида посуды. Для оптимального результата приготовления используйте только продукты безупречного качества и мясо, имеющее такую же температуру, как в холодильнике. При приготовлении быстрозамороженных блюд используйте продукты, только что взятые из морозильной камеры.
- При приготовлении некоторых блюд необходимо указать вес. Прибор сам устанавливает время приготовления и температуру. Нельзя устанавливать вес свыше указанного значения.
- При приготовлении жаркого, когда прибор сам выбирает температуру, может быть установлена температура до 300 °С. В этом случае используйте жаропрочную посуду.
- Отображаются указания, например, об использовании соответствующей посуды, уровне установки или добавлении жидкости при приготовлении мяса. Во время приготовления некоторых блюд необходимо перемешивать или переворачивать продукт. Данное сообщение отображается на дисплее после запуска режима. В этом случае в нужное время раздаётся сигнал.
- Указания об использовании соответствующей посуды и рекомендации по приготовлению можно найти в конце руководства по эксплуатации.

Микроволны













Для вашего прибора предусмотрены программы с использованием режима микроволн, благодаря которым приготовление блюд становится ещё более простым и быстрым. При использовании режима микроволн время приготовления сокращается почти в два раза. Помимо программы жарения и программы выпекания, при которых режим микроволн комбинируется с видом нагрева, также предлагаются функции для приготовления запеканок и приготовление только с микроволнами.

Прибор предлагает оптимальные установки для мощности микроволн, вида нагрева, а также настройки времени и температуры. Вам нужно будет лишь указать вес блюда.

Прибор указывает на необходимость использования посуды, подходящей для режима микроволн. Сведения о подходящей посуде можно найти в главе «Микроволны». → "Микроволны" на страница 18

Выбор и настройка программы

Процесс настройки для приготовления выбранного вами вида блюда сопровождается указаниями.

1. Нажмите сенсорную кнопку , чтобы включить прибор.
2. Нажмите сенсорную кнопку .
3. Кнопкой  или  выберите «Программы приготовления в режиме микроволн».
4. Кнопкой  переместитесь на следующую строку.
5. Кнопкой  или  выберите необходимую программу приготовления в режиме микроволн.
6. Кнопкой  переместитесь на следующую строку.
7. Установите вес с помощью кнопки  или .
8. Сначала переместитесь кнопкой  вверх, кнопкой  переместитесь на следующую строку. Отображается сообщение об уровне установки и использовании соответствующей посуды.
9. Нажмите сенсорную кнопку , чтобы запустить режим.





По истечении установленного времени раздаётся сигнал, и режим работы прибора автоматически завершается. Чтобы отменить звуковой сигнал, нажмите сенсорную кнопку .

При выборе некоторых программ предлагается возможность доведения блюда до готовности.

Если вас устраивает результат приготовления, нажмите кнопку  и выберите «Завершение».

Если вас не устраивает результат приготовления, вы можете довести блюдо до готовности.

Доведение до готовности

1. Кнопкой  выберите «Доведение до готовности».
2. При необходимости измените предлагаемую установку кнопкой  или .
3. Нажмите сенсорную кнопку , чтобы запустить программу «Доведение до готовности».

Отмена

Для отмены текущего режима нажмите сенсорную кнопку .

Выключение прибора

Для того, чтобы выключить прибор, нажмите сенсорную кнопку .

Протестировано для Вас в нашей кухне-студии

Здесь вы найдете большой выбор блюд и оптимальные установки для их приготовления. Мы расскажем, какой вид нагрева и какая температура подходят для каждого блюда лучше всего. Вы узнаете, какие принадлежности вам подходят и на какой высоте их размещать. Вы получите рекомендации относительно посуды и способа приготовления.

Указание: При приготовлении блюд в духовом шкафу может образовываться много пара.

Эта духовка энергетически очень эффективна и в процессе работы пропускает наружу мало тепла. В связи с высоким перепадом температуры между внутренней камерой духовки и ее наружными частями на дверцах, панели управления или прилегающих элементах мебели может образовываться конденсат. Это нормальное физически обусловленное явление. При подогревании или осторожном открытии дверцы конденсат может исчезать.

Силиконовые формы

Для получения оптимальных результатов мы рекомендуем темные металлические формы для запекания.

Если все же есть желание использовать силиконовые формы, ориентируйтесь на информацию и рецепты изготовителя. Силиконовые формы часто меньше обычных. Данные по количеству и рецептам могут отличаться.

Пироги и мелкая выпечка

Эта духовка обеспечивает много вариантов нагрева для приготовления пирогов и мелкой выпечки. В таблицах установок можно найти оптимальные установки для многих блюд.

Обратите внимание на указания в разделе по подготовке теста.

Используйте в этой духовке только оригинальные принадлежности. Они оптимально подходят для разных способов приготовления пищи в духовом шкафу.

Выпекание в комбинированном режиме с использованием микроволн

Если вы выпекаете в комбинированном режиме с использованием микроволн, вы можете существенно сократить время приготовления.

Всегда используйте жаропрочную посуду, пригодную для микроволновой печи. Учитывайте указания к посуде, пригодной для микроволновой печи.

→ "Микроволны" на страница 18

В комбинированном режиме можно использовать обычные формы для выпекания из металла. Если между формой для выпекания и решеткой появляются искры, проверьте, чистая ли форма снаружи. Измените позицию формы на решетке. Если это не помогает, выпекайте дальше без микроволн. Время выпекания в этом случае увеличивается.

Если вы используете формы из пластмассы, керамики или стекла, время выпекания сокращается на указанное в таблице настроек значение. Пирог подрумянивается меньше снизу.

Выпекание в комбинированном режиме с использованием микроволн возможно только на одном уровне.

Высота размещения

Используйте заданную высоту размещения.

Выпекание на одном уровне

Для выпекания на одном уровне используйте следующую высоту противня:

- Уровень 1

Выпекание на двух уровнях

Используйте режим горячего воздуха. Выложенная одновременно на листе или в формах выпечка не должна быть готовой одновременно.

- Универсальный противень: уровень 3
Противень: уровень 1
- Формы на решетке
Первая решетка: уровень 3
Вторая решетка: уровень 1

При одновременном приготовлении блюд можно сэкономить до 45 процентов энергии. Размещайте формы в духовом шкафу одну возле другой или со смещением одну над другой.

Принадлежности

Следите за тем, чтобы нужные принадлежности правильно вставлялись и использовались.

Решётка

Установите решетку рельефной маркировкой «Microwave» к дверце духовки и изгибом вниз.

Универсальный противень или противень

Универсальный противень или противень аккуратно вставить до упора скосом к дверце духового шкафа.

Для сочных пирогов используйте универсальный противень, чтобы вытекающий сок не загрязнял духовой шкаф.

Формы для выпечки

Для выпечки лучше всего подходят темные металлические формы.

Использование форм из светлого листового металла, керамических и стеклянных форм приводит к увеличению времени выпекания и к неравномерному подрумяниванию самой выпечки.

Бумага для выпечки

Применяйте только ту бумагу для выпечки, которая подходит для выбранной температуры. Всегда отрезайте бумагу для выпечки нужного размера.

Рекомендуемые параметры установки

В таблице указаны оптимальные режимы нагрева для разных пирогов и мелкой выпечки. Температура и время выпекания зависят от количества теста и его свойств. Поэтому заданы диапазоны установок. Начните с наименьших значений. При более низкой температуре выпечка подрумянивается равномернее. Если понадобится, в следующий раз выбирайте параметры повыше.

Указание: Нельзя сокращать время выпечки за счет повышения температуры. В этом случае пироги и мелкая выпечка будут готовы только снаружи, но внутри не пропекутся.



Значения, приведенные в таблице, предполагают, что блюдо помещается в холодный духовой шкаф. Так экономится до 20 процентов энергии. Если духовка прогрета заранее, заданное время выпечки сокращается на несколько минут.





















Для некоторых блюд предварительный прогрев необходим, что указано в таблице.

Если хотите выпекать по своему рецепту, ориентируйтесь на похожие выпечки из таблицы. Дополнительную информацию можно найти в рекомендациях для пирогов и мелкой выпечки в приложении к таблице установок.

Уберите из духового шкафа неиспользуемые принадлежности. Так вы получите оптимальный результат и сэкономите до 20 процентов энергии.

Используемые виды нагрева

-  Горячий воздух
-  Верхний/нижний жар
-  Режим для пиццы

Блюдо	Посуда/принадлежности	Уровень установки	Вид нагрева	Температура, °C	Мощность микроволн, Вт	Продолжительность, мин.
Пирог в форме						
Сдобный пирог, обычное тесто	Форма «Венок»/ прямоугольная форма	1		150-170	-	55-70
Сдобный пирог, обычное тесто	Форма «Венок»/ прямоугольная форма	1		160-180	90	30-40
Сдобный пирог, тонкое тесто	Форма «Венок»/ прямоугольная форма	1		150-170	-	60-80
Фруктовый пирог, тонкий, тесто для кекса	Круглая форма для кекса	1		160-180	-	45-60
Фруктовый пирог, тонкий, тесто для кекса	Круглая форма для кекса	1		170-190	90	35-45
Корж из теста для кекса	Форма для коржа торта	1		150-170	-	20-40
Фруктовый или творожный торт с коржом из песочного теста	Разъемная форма Ø 26 см	1		160-170	-	65-85
Фруктовый или творожный торт с коржом из песочного теста	Разъемная форма Ø 26 см	1		160-180	180	30-40
				100	-	20
Швейцарский торт	Противень для пиццы	1		190-210	-	45-55
Швейцарский торт	Противень для пиццы	1		180-200	-	50-60
Торт	Форма для торта, черная жесь	1		190-200	-	25-40
Торт	Форма для торта, черная жесь	1		190-210	-	25-40
Дрожжевая баба	Круглая форма для кекса	1		150-160	-	65-75
Дрожжевая баба	Круглая форма для кекса	1		150-160	-	60-70
Пирог из дрожжевого теста в разъемной форме	Разъемная форма Ø 28 см	1		150-160	-	25-35
Пирог из дрожжевого теста в разъемной форме	Разъемная форма Ø 28 см	1		150-160	-	25-35
Бисквитный корж, 2 яйца	Форма для коржа торта	1		160-170*	-	20-30
Бисквитный корж, 2 яйца	Форма для коржа торта	1		170-180	-	20-30
Бисквитный торт, 3 яйца	Разъемная форма Ø 26 см	1		160-170*	-	25-35
Бисквитный торт, 6 яиц	Разъемная форма Ø 28 см	1		150-170*	-	30-50
Бисквитный торт, 6 яиц	Разъемная форма Ø 28 см	1		150-170*	-	30-50

* предварительный разогрев

** Предв. разогрев 5 мин., не используйте функцию быстрого разогрева

Блюдо	Посуда/принадлежности	Уровень установки	Вид нагрева	Температура, °C	Мощность микроволн, Вт	Продолжительность, мин.
Пирог на противне						
Сдобный пирог с начинкой	Противень	1	≡	160-180	-	20-40
Сдобный пирог, 2 уровня	Универсальный противень + противень для выпечки	3+1	⌘	150-170	-	35-50
Пирог из песочного теста с сухой начинкой	Противень	1	≡	170-190	-	25-40
Пирог из песочного теста с сухой начинкой, 2 уровня	Универсальный противень + противень для выпечки	3+1	⌘	150-170	-	40-55
Пирог из песочного теста с сочной начинкой	Универсальный противень	1	⌘	150-170	-	65-85
Пирог из песочного теста с сочной начинкой	Универсальный противень	1	≡	160-180	-	60-80
Швейцарский торт	Универсальный противень	1	≡	190-210	-	45-55
Швейцарский торт	Универсальный противень	1	⌘	180-200	-	60-70
Пирог из дрожжевого теста с сухой начинкой	Противень	1	≡	160-180	-	15-25
Пирог из дрожжевого теста с сухой начинкой	Противень	1	⌘	150-170	-	20-35
Пирог из дрожжевого теста с сухой начинкой, 2 уровня	Универсальный противень + противень для выпечки	3+1	⌘	160-170	-	25-35
Пирог из дрожжевого теста с сочной начинкой	Универсальный противень	1	≡	180-200	-	30-45
Пирог из дрожжевого теста с сочной начинкой, 2 уровня	Универсальный противень + противень для выпечки	3+1	⌘	150-160	-	45-60
Плетенка/венок из дрожжевого теста	Противень	1	≡	150-170	-	30-40
Плетенка/венок из дрожжевого теста	Противень	1	⌘	150-160	-	35-45
Бисквитный рулет	Противень	1	≡	190-210*	-	10-15
Рождественский кекс, 500 г муки	Универсальный противень	1	≡	160-170	-	50-60
Рождественский кекс, 500 г муки	Универсальный противень	1	⌘	150-160	-	50-60
Штрудель, сладкий	Универсальный противень	1	≡	190-210	-	55-65
Штрудель, сладкий	Универсальный противень	1	⌘	170-180	-	40-60
Штрудель, замороженный	Противень	1	⌘	190-210	-	30-45
Штрудель, замороженный	Универсальный противень	1	⌘	200-220	90	20-25
Мелкая выпечка						
Маленькие кексы**	Противень	1	≡	160*	-	25-35
Маленькие кексы**	Противень	1	⌘	150*	-	25-35
Маленькие кексы, 2 уровня**	Универсальный противень + противень для выпечки	3+1	⌘	140*	-	35-45
Маффины	Противень для маффинов	1	≡	170-190	-	15-30
Маффины, 2 уровня	Противни для маффинов	3+1	⌘	150-170*	-	20-30
Мелкая выпечка из дрожжевого теста	Противень	1	≡	160-170	-	30-40
Мелкая выпечка из дрожжевого теста	Противень	1	⌘	150-160	-	30-40
Выпечка из слоеного теста	Противень	2	⌘	170-190*	-	20-45
Выпечка из слоеного теста	Противень	1	≡	180-200*	-	20-45
Выпечка из слоеного теста, 2 уровня	Универсальный противень + противень для выпечки	3+1	⌘	170-190*	-	20-45
Выпечка из заварного теста	Противень	1	≡	200-220	-	30-45
* предварительный разогрев						
** Предв. разогрев 5 мин., не используйте функцию быстрого разогрева						

Блюдо	Посуда/принадлежности	Уровень установки	Вид нагрева	Температура, °C	Мощность микроволн, Вт	Продолжительность, мин.
Выпечка из слоеного дрожжевого теста	Противень	1		160-180	-	20-30
Выпечка из слоеного дрожжевого теста	Противень	1		170-190	-	15-25
Мелкое печенье						
Фигурное печенье**	Противень	1		150-160*	-	20-30
Фигурное печенье**	Противень	1		140-150*	-	25-35
Мелкое печенье	Противень	2		140-160	-	15-30
Мелкое печенье, 2 уровня	Универсальный противень + противень для выпечки	3+1		130-150	-	20-35
Безе	Противень	2		80-90*	-	120-150
Безе, 2 уровня	Универсальный противень + противень для выпечки	3+1		80-90*	-	120-180
Миндальное печенье	Противень	2		90-110	-	20-40
Миндальное печенье, 2 уровня	Универсальный противень + противень для выпечки	3+1		90-110	-	20-40
* предварительный разогрев						
** Предв. разогрев 5 мин., не используйте функцию быстрого разогрева						

Рекомендации относительно пирогов и мелкой выпечки

Проверка, пропекся ли пирог.	Проткните пирог в наивысшем месте деревянной палочкой. Если на палочке тесто не остается, пирог готов.
Пирог опадает.	В следующий раз используйте меньше воды. Или установите температуру на 10 градусов ниже и продлите время выпекания. Учитывайте указанные в рецепте приправы и указания по приготовлению.
Пирог посередине поднялся, а по краям остался внизу.	Смазывайте жиром только дно формы. После выпекания осторожно отделите пирог ножом.
Сок фруктов вытекает из пирога.	Следующий раз используйте универсальный противень.
Мелкая выпечка слипается между собой в процессе выпекания.	Между каждым изделием мелкой выпечки должно быть расстояние ок. 2 см. Этого достаточно, чтобы изделия мелкой выпечки хорошо подошли и подрумянились со всех сторон.
Пирог слишком сухой.	Установите температуру на 10 градусов выше и сократите время выпекания.
Пирог получился слишком светлый.	Если высота установки и принадлежности выбраны правильно, увеличьте температуру или удлините время выпекания.
Пирог сверху слишком светлый, а снизу слишком темный.	Выберите на следующий раз уровень выше.
Пирог сверху слишком темный, а снизу слишком светлый.	Выберите на следующий раз уровень ниже. Выберите более низкую температуру и удлините время выпекания.
Пирог после выпекания в форме или коробе слишком темный.	Устанавливайте форму для выпечки не прямо у задней стенки, а посередине на принадлежности.
Весь пирог получился слишком темный.	Выберите на следующий раз более низкую температуру и, при необходимости, удлините время выпекания.
Выпечка подрумянена неравномерно.	Выберите температуру немного ниже. Выступающая бумага для выпечки может препятствовать циркуляции воздуха. Всегда отрезайте бумагу для выпечки по удобному размеру. Следите за тем, чтобы форма для выпечки не стояла прямо перед отверстием на задней стенке духового шкафа. При выпекании мелкой выпечки все изделия должны быть, по возможности, одинакового размера и одинаковой толщины.
Они выпекались на нескольких уровнях. На верхнем уровне выпечка темнее, чем на нижнем.	Для выпекания на нескольких уровнях всегда выбирайте горячий воздух. Выложенная одновременно на листе или в формах выпечка не должна быть готовой одновременно.
Пирог выглядит хорошо, но внутри не пропекся.	Выпекайте при более низкой температуре несколько дольше и добавьте, при необходимости, немного воды. Если пирог имеет сочную начинку, предварительно пропеките низ. Посыпьте его миндалем или мукой для панировки и потом добавляйте начинку.
Пирог не отделяется при переворачивании.	Дайте пирогу после выпекания постоять еще 5-10 минут. Если и после этого он не отделяется, осторожно подковырните края ножом. Снова переверните пирог. В следующий раз смажьте форму жиром и посыпьте мукой для панировки.

Хлеб и булочки

Эта духовка обеспечивает много вариантов нагрева для приготовления хлеба и булочек. В таблицах установок можно найти оптимальные установки для многих блюд.

Обратите внимание на указания в разделе по подготовке теста.

Используйте в этой духовке только оригинальные принадлежности. Они оптимально подходят для разных способов приготовления пищи в духовом шкафу.

Высота размещения

Используйте заданную высоту размещения.

Выпекание на одном уровне

Для выпекания на одном уровне используйте следующую высоту противня:

- Уровень 1

Выпекание на двух уровнях

Используйте режим горячего воздуха. Выложенная одновременно на листе или в формах выпечка не должна быть готовой одновременно.

- Универсальный противень: уровень 3
Противень: уровень 1
- Формы на решетке
Первая решетка: уровень 3
Вторая решетка: уровень 1

При одновременном приготовлении блюд можно сэкономить до 45 процентов энергии. Размещайте формы в духовом шкафу одну возле другой или со смещением одну над другой.

Принадлежности

Следите за тем, чтобы нужные принадлежности правильно вставлялись и использовались.

Решётка

Установите решетку рельефной маркировкой «Microwave» к дверце духовки и изгибом вниз.

Универсальный противень или противень

Универсальный противень или противень аккуратно вставить до упора скосом к дверце духового шкафа.

Формы для выпечки

Для выпечки лучше всего подходят темные металлические формы.

Использование форм из светлого листового металла, керамических и стеклянных форм приводит к увеличению времени выпекания и к неравномерному подрумяниванию самой выпечки.

Бумага для выпечки

Применяйте только ту бумагу для выпечки, которая подходит для выбранной температуры. Всегда отрезайте бумагу для выпечки нужного размера.

Замороженные продукты

Используйте не сильно замороженные продукты. Удалите с них лед.

Замороженные продукты частично пропекаются неравномерно. Неравномерное подрумянивание остается также и по завершении выпекания.

Рекомендуемые параметры установки

В таблице указаны оптимальные режимы нагрева для разных видов хлеба и булочек. Температура и время выпекания зависят от количества теста и его свойств. Поэтому заданы диапазоны установок. Начните с наименьших значений. При более низкой температуре выпечка подрумянивается равномернее. Если понадобится, в следующий раз выбирайте параметры повыше.

Указание: Нельзя сокращать время выпечки за счет повышения температуры. В этом случае хлеб и булочки только снаружи будут готовы, но внутри не пропекутся.

Значения, приведенные в таблице, предполагают, что блюдо помещается в холодный духовой шкаф. Так экономится до 20 процентов энергии. Если духовка прогрета заранее, заданное время выпечки сокращается на несколько минут.

Для некоторых блюд предварительный прогрев необходим, что указано в таблице. Некоторые изделия удаются лучше, если они выпекаются в несколько этапов. Они указаны в таблице.

Установочные значения для хлебного теста действительны для выпекания как на противне, так и в коробчатой форме.





Если хотите выпекать по своему рецепту, ориентируйтесь на похожие выпечки из таблицы.























Уберите из духового шкафа неиспользуемые принадлежности. Так вы получите оптимальный результат и сэкономите до 20 процентов энергии.

Внимание!

Нельзя лить воду в горячий духовой шкаф или ставить посуду с водой на его дно. В результате перепада температур может повредиться эмалевое покрытие.

Используемые виды нагрева

-  Горячий воздух
-  Верхний/нижний жар
-  Термогриль
-  Гриль, большая площадь
-  Гриль, небольшая площадь

Блюдо	Принадлежности	Уровень установки	Вид нагрева	Температура, °С	Продолжительность, мин.
Хлеб					
Белый хлеб, 750 г	Универсальный противень или прямоугольная форма	1		180-200*	30-40
Белый хлеб, 750 г	Универсальный противень или прямоугольная форма	1		210-220* 180-190	10-15 25-35
Хлеб из различных видов муки, 1,5 кг	Универсальный противень или прямоугольная форма	1		230-240* 200-210	10-15 40-50
Хлеб из различных видов муки, 1,5 кг	Универсальный противень или прямоугольная форма	1		210-220* 180-190	10-15 40-50
Хлеб из муки грубого помола, 1 кг	Универсальный противень	1		230-240* 200-210	10-15 40-50
Хлеб из муки грубого помола, 1 кг	Универсальный противень	1		210-220* 180-190	10-15 40-50
Лаваш	Универсальный противень	1		250-270	20-30
Лаваш	Универсальный противень	1		220-240	20-30
Булочки					
Булочки или багеты для разогревания, готовые	Универсальный противень	2		200-220	10-20
Булочки сладкие, свежие	Противень	1		170-180*	15-25
Булочки сладкие, свежие	Противень	1		160-170*	15-25
Булочки сладкие, свежие, 2 уровня	Универсальный противень + противень для выпечки	3+1		150-160*	20-30
Булочки, свежие	Противень	1		180-200	25-35
Булочки, свежие	Противень	1		170-190	25-35
Багеты, готовые, охлажденные	Универсальный противень	2		200-220	10-20
Булочки, замороженные					
Булочки или багеты для разогревания, готовые	Универсальный противень	2		200-220	15-25
Щелочная выпечка, заготовки из теста	Противень	1		220-240	15-25
Щелочная выпечка, заготовки из теста	Противень	1		200-220	15-25
Круасаны, заготовки из теста	Противень	1		150-170*	20-35
Тосты					
Тосты, запекание, 4 шт.	Решетка	2		290	5-15
Тосты, запекание, 12 шт.	Решетка	2		250	5-15
Поджаренные тосты	Решетка	3		290	3-6
* предварительный разогрев					

Пицца, открытый и пикантный пирог

Эта духовка обеспечивает много вариантов нагрева для приготовления пиццы, открытых и пикантных пирогов. В таблицах установок можно найти оптимальные установки для многих блюд.

Обратите внимание на указания в разделе по подготовке теста.

Используйте в этой духовке только оригинальные принадлежности. Они оптимально подходят для разных способов приготовления пищи в духовом шкафу.

Выпекание в комбинированном режиме с использованием микроволн

Если вы выпекаете в комбинированном режиме с использованием микроволн, вы можете существенно сократить время приготовления.

В комбинированном режиме с использованием микроволн вы можете применять обычные формы для выпекания из металла. Если между формой для выпекания и решеткой появляются искры, проверьте, чистая ли форма снаружи. Измените позицию формы на решетке. Если это не помогает, выпекайте дальше без микроволн. Время выпекания в этом случае увеличивается.

Если вы используете формы из пластмассы, керамики или стекла, время выпекания сокращается на указанное в таблице настроек значение. Пикантный пирог подрумянивается меньше снизу.

Выпекание в комбинированном режиме с использованием микроволн возможно только на одном уровне.

Высота размещения

Используйте заданную высоту размещения.

Выпекание на одном уровне

Для выпекания на одном уровне используйте следующую высоту противня:

- Уровень 1

Выпекание на двух уровнях

Используйте режим горячего воздуха. Выложенная одновременно на листе или в формах выпечка не должна быть готовой одновременно.

- Универсальный противень: уровень 3
Противень: уровень 1
- Формы на решетке
Первая решетка: уровень 3
Вторая решетка: уровень 1

При одновременном приготовлении блюд можно сэкономить до 45 процентов энергии. Размещайте формы в духовом шкафу одну возле другой или со смещением одну над другой.

Принадлежности

Следите за тем, чтобы нужные принадлежности правильно вставлялись и использовались.

Решётка

Установите решетку рельефной маркировкой «Microwave» к дверце духовки и изгибом вниз.

Универсальный противень или противень

Универсальный противень или противень аккуратно вставить до упора скосом к дверце духового шкафа.

Для пиццы со многими компонентами используйте универсальный противень.

Формы для выпечки

Для выпечки лучше всего подходят темные металлические формы.

Использование форм из светлого листового металла, керамических и стеклянных форм приводит к увеличению времени выпекания и к неравномерному подрумяниванию самой выпечки.

Бумага для выпечки

Применяйте только ту бумагу для выпечки, которая подходит для выбранной температуры. Всегда отрезайте бумагу для выпечки нужного размера.

Замороженные продукты

Используйте не сильно замороженные продукты. Удалите с них лед.

Замороженные продукты частично пропекаются неравномерно. Неравномерное подрумянивание остается также и по завершении выпекания.

Рекомендуемые параметры установки

В таблице указаны оптимальные режимы нагрева для разных блюд. Температура и время выпекания зависят от количества теста и его свойств. Поэтому заданы диапазоны установок. Начните с наименьших значений. При более низкой температуре выпечка подрумянивается равномернее. Если понадобится, в следующий раз выбирайте параметры повыше.

Указание: Нельзя сокращать время выпечки за счет повышения температуры. В этом случае блюдо только снаружи будет готово, но внутри не пропечется.



Значения, приведенные в таблице, предполагают, что блюдо помещается в холодный духовой шкаф. Так экономится до 20 процентов энергии. Если духовка прогрета заранее, заданное время выпечки сокращается на несколько минут.





















Для некоторых блюд предварительный прогрев необходим, что указано в таблице.

Если хотите выпекать по своему рецепту, ориентируйтесь на похожие выпечки из таблицы.

Уберите из духового шкафа неиспользуемые принадлежности. Так вы получите оптимальный результат и сэкономите до 20 процентов энергии.

Используемые виды нагрева

-  Горячий воздух
-  Верхний/нижний жар
-  Режим для пиццы

Блюдо	Принадлежности	Уровень установки	Вид нагрева	Температура в °С	Мощность микроволн, Вт	Продолжительность в мин.
Пицца						
Пицца, свежие продукты	Противень	1		200-220	-	20-30
Пицца, свежие продукты, 2 уровня	Универсальный противень + противень для выпечки	3+1		180-200	-	35-45
Пицца, свежие продукты, тонкое тесто	Противень для пиццы	1		210-230	-	20-30
Пицца, охлажденная	Решётка	1		210-230	-	10-20
Пицца, замороженная						
Пицца, тонкое тесто, 1 шт.	Решётка	1		210-230	-	10-20
Пицца, тонкое тесто, 1 шт.	Универсальный противень	1		210-230	90	10-20
Пицца, тонкое тесто, 2 шт.	Решетка + противень	3+1		200-220	-	15-25
Пицца, пышное тесто, 1 шт.	Решётка	1		180-200	-	20-30
Пицца, пышное тесто, 1 шт.	Универсальный противень	1		200-220	90	15-25
Пицца, пышное тесто, 2 шт.	Универсальный противень + решётка	3+1		160-180	-	25-35
Пицца-багет	Решётка	1		200-220	-	20-30
Пицца-багет, 2 шт.	Универсальный противень	1		180-200	90	10-20
Мини-пицца	Решётка	1		210-230	-	10-20
Мини-пиццы, 9 шт.	Универсальный противень	1		210-230	90	10-20
Пикантные пироги и киши						
Пикантные пироги в форме	Разъемная форма Ø 28 см	1		170-190	-	50-60
Пикантные пироги в форме	Разъемная форма Ø 26 см	1		180-200	90	35-40
Киши	Форма для тарта, белая жесь	1		190-210	-	40-60
Киши	Форма для тарта, белая жесь	1		190-210	-	35-50
Открытый пирог (фламмухен)	Универсальный противень	1		260-280*	-	10-20
Пирог	Форма для запеканки	1		190-200	-	40-50
Эмпанада (пирожок из слоеного теста)	Универсальный противень	1		180-190	-	35-45
Эмпанада (пирожок из слоеного теста)	Универсальный противень	1		180-200	-	30-45
Бёрек	Универсальный противень	1		180-200	-	35-45
Бёрек	Универсальный противень	1		180-200	-	35-45
* предварительный разогрев						

Пудинг и суфле

Данная духовка обеспечивает много вариантов нагрева для приготовления пудингов и суфле. В таблицах установок можно найти оптимальные установки для многих блюд.

Используйте в этой духовке только оригинальные принадлежности. Они оптимально подходят для разных способов приготовления пищи в духовом шкафу.

Приготовление с использованием микроволн

Если вы готовите блюда только в микроволновом режиме или в комбинированном режиме с использованием микроволн, вы можете существенно сократить время приготовления.

Всегда используйте жаропрочную посуду, пригодную для микроволновой печи. Учитывайте указания к посуде, пригодной для микроволновой печи.
→ "Микроволны" на страница 18

Выньте полуфабрикаты из упаковки. В посуде, пригодной для микроволновой печи, они приготовятся быстрее и равномернее.

Высота размещения

Всегда используйте указанные уровни.

Вы можете готовить на одном уровне в формах или использовать универсальный противень.

- Формы на решетке: уровень 1
- Универсальный противень: уровень 2

Суфле можно готовить в водяной ванночке на универсальном противне. Для этого поставьте универсальный противень на уровень 1.

При одновременном приготовлении блюд можно сэкономить до 45 процентов энергии. Размещайте формы в духовом шкафу одну возле другой.

Принадлежности

Следите за тем, чтобы нужные принадлежности правильно вставлялись и использовались.

Решётка

Установите решетку рельефной маркировкой «Microwave» к дверце духовки и изгибом вниз.

Универсальный противень

Универсальный противень аккуратно вставить до упора скосом к дверце духового шкафа.

Посуда

Используйте для воздушных пирогов и gratenov широкую плоскую посуду. В узкой высокой посуде блюда требуют для приготовления больше времени и темнеют сверху.

Рекомендуемые параметры установки

В таблице указаны оптимальные режимы нагрева для разных пудингов и суфле. Температура и время приготовления зависит от количества и рецепта. Состояние готовности пудинга зависит от размера посуды и высоты пудинга. Поэтому заданы диапазоны установок. Начните с наименьших значений. При более низкой температуре блюдо подрумянивается равномернее. Если понадобится, в следующий раз выбирайте параметры повыше.





Указание: Нельзя сокращать время приготовления за счет повышения температуры. В этом случае пудинг или суфле окажутся готовыми снаружи, но сырыми внутри.

Значения, приведенные в таблице, предполагают, что блюдо помещается в холодный духовой шкаф. Так экономится до 20 процентов энергии. Если духовка прогрета заранее, заданное время сокращается на несколько минут.

Если хотите готовить по своему рецепту, ориентируйтесь на похожие блюда из таблицы.

Уберите из духового шкафа неиспользуемые принадлежности. Так вы получите оптимальный результат и сэкономите до 20 процентов энергии.

Используемые виды нагрева

-  Горячий воздух
-  Верхний/нижний жар
-  Термогриль
-  Режим для пиццы

Блюдо	Посуда/принадлежности	Уровень установки	Вид нагрева	Температура в °C	Мощность микроволн, Вт	Продолжительность в мин.
Запеканка, пикантная, готовые продукты	Форма для запеканки	1		200-220	-	35-55
Запеканка, пикантная, готовые продукты	Форма для запеканки	1		140-160	360	20-30
Запеканка, сладкая	Форма для запеканки	1		170-190	-	45-60
Запеканка, сладкая	Форма для запеканки	1		140-160	360	25-35
Лазанья, свежие продукты, 1 кг	Форма для запеканки	1		160-180	-	50-60
Лазанья, свежие продукты, 1 кг	Форма для запеканки	1		180-200	360	20-30
Лазанья, замороженная, 400 г	Универсальный противень	1		190-210	-	30-40
Лазанья, замороженная, 400 г	Открытая посуда	1		200-210	180	20-25
Картофельная запеканка, сырые продукты, высота 4 см	Форма для запеканки	1		170-180	-	50-65
Картофельная запеканка, сырые продукты, высота 4 см	Форма для запеканки	1		170-190	360	20-25
Суфле	Форма для запеканки	1		160-170*	-	40-50
Суфле	Форма для запеканки	1		180-200*	-	30-40
Суфле	Порционные формы	1		170-190	-	65-75

* предварительный разогрев

Птица

Эта духовка обеспечивает много вариантов нагрева для приготовления птицы. В таблицах установок можно найти оптимальные установки для некоторых блюд.

Жарение на решётке

Жарение на решетке особенно хорошо подходит для приготовления крупной птицы или нескольких кусков одновременно.

Установите решетку рельефной маркировкой «Microwave» к дверце духовки и изгибом вниз на указанной высоте. Дополнительно подставьте универсальный противень скошенным краем к дверце духовки на один уровень ниже.

В зависимости от размеров и вида птицы в универсальный противень следует налить до 1/2 л воды. Капающий жир собирается в нем. Из этого стекающего сока можно приготовить соус. Кроме того, образуется меньше дыма, и духовой шкаф остается чистым.

Жарка в посуде

Применяйте только ту посуду, которая подходит для духовок. Проверьте, годится ли посуда для данного духового шкафа.

Лучше всего подходит посуда из стекла. Горячую стеклянную посуду нужно ставить на сухую подставку. Если подставка влажная или холодная, стекло может лопнуть.

Блестящие жарочные противни из нержавеющей стали или алюминия отражают тепло, как зеркало, и поэтому подходят только условно. Птица готовится медленнее и подрумянивается слабее. Используйте более высокую температуру или более продолжительное время приготовления.

Учитывайте сведения изготовителей относительно применяемой посуды.

Открытая посуда

Для жарки птицы лучше всего использовать высокую форму. Установите форму на решетку. Если нет подходящей посуды, используйте универсальный противень.

Закрытая посуда

При приготовлении в закрытой посуде духовой шкаф остается намного чище. Следите, чтобы крышка подходила к посуде и хорошо закрывала ее. Устанавливайте посуду на решетку.

При открытии крышки после приготовления может высвободиться очень горячий пар. Приподнимайте крышку так, чтобы горячий пар мог уйти в противоположную от частей тела сторону.

Птицу можно приготовить с хрустящей корочкой и в закрытом жарочном противне. Для этого используйте жарочный противень со стеклянной крышкой и установите высокую температуру.

Жарение в комбинированном режиме с использованием микроволн

В комбинированном режиме с использованием микроволн особенно хорошо готовится птица. При таком варианте время приготовления существенно сокращается.

В отличие от обычного режима, время приготовления при жарении в комбинированном режиме с использованием микроволн зависит от общего веса.

Рекомендация: . Если имеющееся у вас количество продукта отличается от приведенного в таблице настроек, то вам поможет следующее правило: двойное количество требует практически двойного времени приготовления.

Всегда используйте жаропрочную посуду, пригодную для микроволновой печи. Формы для выпечки из металла или «римский горшок» предназначены только для жарения без микроволн. Учитывайте указания к посуде, пригодной для микроволновой печи.

→ "Микроволны" на страница 18

Приготовление на гриле

Держите дверцы духовки в процессе приготовления на гриле закрытыми. Никогда не готовьте на гриле при открытой дверце духовки.

Установите решетку рельефной маркировкой «Microwave» к дверце духовки и изгибом вниз на указанной высоте. Дополнительно подставьте универсальный противень скошенным краем к дверце духовки на один уровень ниже. Капающий жир собирается в нем.

Указание: . Для очень жирных порционных кусков не ставьте универсальный противень непосредственно под решеткой, а размещайте его на уровне 1.

Берите, по возможности, одинаковые порционные куски для гриля похожей толщины и массы. Так они подрумяниваются равномерно и остаются аппетитно сочными. Кладите порционные куски непосредственно на решетку.

Переворачивайте порционные куски щипцами для гриля. Если проткнуть мясо вилкой, сок вытечет, и мясо получится сухим.

Указания

- Нагревательные элементы гриля периодически включаются и выключаются, это нормально. Насколько часто это происходит, зависит от установленной температуры.
- В процессе приготовления на гриле образуется дым.

Рекомендуемые параметры установки

В таблице указаны оптимальные режимы нагрева для разных видов птицы. Температура и время приготовления зависят от количества, свойств и температуры продукта. Поэтому заданы диапазоны установок. Начните с наименьших значений. Если понадобится, в следующий раз выбирайте параметры повыше.

Значения, приведенные в таблице, действительны при установке в холодный духовой шкаф не фаршированной, подготовленной к жарке птицы при температуре хранения в холодильнике. Так экономится до 20 процентов энергии. Если духовка прогрета заранее, заданное время сокращается на несколько минут.

В таблице указаны данные для птицы рекомендуемой массы. Если необходимо приготовить птицу большей массы, применяйте в каждом случае более низкую температуру. Если порционных кусков несколько, для определения времени приготовления ориентируйтесь на массу самого большого из них. Отдельные порционные куски должны быть приблизительно одинакового размера.

Главное правило: чем больше птица, тем ниже температура и больше времени на ее приготовление.

Переворачивайте птицу после прибл. от 1/2 до 2/3 указанного времени ее приготовления.





Указание: Применяйте только ту бумагу для выпечки, которая подходит для выбранной температуры. Всегда отрезайте бумагу для выпечки нужного размера.























Рекомендации

- При приготовлении утки или гуся прокалывайте кожу под крыльями. Так лучше стекает жир.
- Надрезайте кожу при приготовлении грудки утки. Грудку утки не переворачивайте.
- Когда переворачиваете птицу, следите за тем, чтобы сначала внизу была сторона грудки или кожи.
- Поверхность птицы при жарке становится особенно хрустящей и поджаристой, если перед завершением приготовления смазать ее маслом, подсоленной водой или апельсиновым соком.

Уберите из духового шкафа неиспользуемые принадлежности. Так вы получите оптимальный результат и сэкономите до 20 процентов энергии.

Используемые виды нагрева

-  Порячий воздух
-  Верхний/нижний жар
-  Термогриль
-  Режим для пиццы
-  Гриль, большая площадь

Блюдо	Посуда/принадлежности	Уровень установки	Вид нагрева	Температура в °С	Мощность микроволн, Вт	Продолжительность в мин.
Цыпленок						
Цыпленок, 1 кг	Открытая посуда	1		200-220	-	60-70
Цыпленок, 1 кг	Закрытая посуда	1		230-250	360	25-35
Филе куриной грудки, по 150 г (приготовление на гриле, с разогревом 5 мин.)	Решетка	3		290*	-	15-20
Филе куриной грудки, 2 шт. по 150 г (приготовление на гриле)	Открытая посуда	1		190-210	180	25-30
Маленькие кусочки курицы, по 250 г	Решетка	2		220-230	-	30-35
Маленькие кусочки курицы, 4 шт. по 250 г	Открытая посуда	1		190-210	360	20-30
Палочки и нагеты из цыпленка, замороженные	Универсальный противень	2		200-220	-	10-20
Палочки и нагеты из цыпленка, замороженные, 250 г	Универсальный противень	1		190-210	360	15-20
Пулярка, 1,5 кг	Открытая посуда	1		200-220	-	70-90
Пулярка, 1,5 кг	Закрытая посуда	1		200-220	360	30
					180	15-25
Утка и гусь						
Утка, 2 кг	Открытая посуда	1		180-200	-	90-110
Утка, 2 кг	Универсальный противень	1		170-190	180	60-80
Утиная грудка, по 300 г	Решетка	2		230-250	-	17-20
Гусь, 3 кг	Открытая посуда	1		160-170	-	120-150
Гусь, 3 кг	Открытая посуда	1		170-190	180	30-40
Гусиные окорочка, по 350 г	Решетка	2		210-230	-	40-50
Гусиные окорочка, по 350 г	Универсальный противень	1		170-190	180	60-80
Индейка						
Молодая индейка, 2,5 кг	Открытая посуда	1		180-190	-	70-90
Молодая индейка, 2,5 кг	Закрытая посуда	1		210-230	360	45-50
Грудка индейки, без кости, 1 кг	Закрытая посуда	1		240-260	-	80-100
Верхняя часть окорока индейки, на кости, 1 кг	Открытая посуда	1		180-200	-	80-100
Верхняя часть окорока индейки, на кости, 1 кг	Закрытая посуда	1		210-230	360	45-50

* предварительный разогрев

Мясо

Данная духовка обеспечивает много вариантов нагрева для приготовления мяса. В таблицах установок можно найти оптимальные установки для многих блюд.

Жарка и тушение

Смажьте постное мясо по вкусу жиром или наложите на него полоски сала.

Жесткую кожицу надрежьте крест-накрест. Если продукт во время жарки переворачивается, следите, чтобы жесткая кожица была сначала внизу.

Когда жареный продукт уже готов, он должен оставаться еще 10 минут в отключенном закрытом духовом шкафу. Так лучше распределится сок мяса. По желанию, можно завернуть жареное блюдо в алюминиевую фольгу. Рекомендуемое время для выдерживания в заданное время приготовления не входит.

Жарение на решётке

На решетке мясо обжаривается со всех сторон до хрустящей корочки.

В зависимости от размеров и вида мяса в универсальный противень следует налить до 1/2 л воды. Капающий жир и мясной сок собирается в нем. Из этого стекающего сока можно приготовить соус. Кроме того, образуется меньше дыма, и духовой шкаф остается чистым.

Установите решетку рельефной маркировкой «Microwave» к дверце духовки и изгибом вниз на указанной высоте. Дополнительно подставьте универсальный противень скошенным краем к дверце духовки на один уровень ниже.

Жарка и тушение в посуде

Жарить и тушить в посуде более комфортно. В этом случае жареные продукты проще вынимать из духового шкафа и можно прямо в посуду добавлять соус.

Применяйте только ту посуду, которая подходит для приготовления в духовке. Проверьте, годится ли посуда для данного духового шкафа.

Лучше всего подходит посуда из стекла. Горячую стеклянную посуду нужно ставить на сухую подставку. Если подставка влажная или холодная, стекло может лопнуть.

К постному мясу добавляйте немного жидкости. В стеклянной посуде ее дно должно быть покрыто прил. на 1/2 см.

Количество жидкости зависит от сорта мяса, материала посуды и от того, используется ли крышка. Если мясо готовится в эмалированном или темном металлическом жарочном противне, требуется больше жидкости, чем в стеклянной посуде.

В процессе жарки жидкость в посуде испаряется. При необходимости жидкость можно осторожно доливать.

Блестящие жарочные противни из нержавеющей стали или алюминия отражают тепло, как зеркало, и поэтому подходят только условно. Мясо готовится медленнее и подрумянивается слабее. Используйте более высокую температуру или более продолжительное время приготовления.

Учитывайте сведения изготовителей относительно применяемой посуды.

Открытая посуда

Для жарки мяса лучше всего использовать высокую форму. Устанавливайте форму на решетку. Если нет подходящей посуды, используйте универсальный противень.

Закрытая посуда

При приготовлении в закрытой посуде духовой шкаф остается намного чище. Следите, чтобы крышка подходила к посуде и хорошо закрывала ее. Устанавливайте посуду на решетку.

Расстояние между мясом и крышкой должно быть минимум 3 см. Мясо может приподняться.

При открытии крышки после приготовления может высвободиться очень горячий пар. Приподнимайте крышку так, чтобы горячий пар мог уйти в противоположную от частей тела сторону.

Для тушения мяса его, при необходимости, следует предварительно поджарить. Для образования соуса при тушении добавьте воду, вино, уксус или подобные приправы. Дно посуды должно быть покрыто на 1–2 см.

В процессе жарки жидкость в посуде испаряется. При необходимости жидкость можно осторожно доливать.

Мясо можно приготовить с хрустящей корочкой и в закрытом жарочном противне. Для этого используйте жарочный противень со стеклянной крышкой и установите высокую температуру.

Жарение в комбинированном режиме с использованием микроволн

Определенные блюда можно готовить в комбинированном режиме с использованием микроволн. При таком варианте время приготовления существенно сокращается.

В отличие от обычного режима, время приготовления при жарении в комбинированном режиме с использованием микроволн зависит от общего веса.

Рекомендация: Если имеющееся у вас количество продукта отличается от приведенного в таблице настроек, то вам поможет следующее правило: двойное количество требует практически двойного времени приготовления.

Всегда используйте жаропрочную посуду, пригодную для микроволновой печи. Формы для выпечки из металла или «римский горшок» предназначены только для жарения без микроволн. Учитывайте указания к посуде, пригодной для микроволновой печи.

→ "Микроволны" на страница 18

Внимание!

Если вы используете рукав для жарки, то не закрывайте его металлическими зажимами. Используйте кулинарную нитку. Для рулетов и зраз не используйте металлические шпажки. Они могут привести к образованию искр.

Приготовление на гриле

Держите дверцы духовки в процессе приготовления на гриле закрытыми. Никогда не готовьте на гриле при открытой дверце духовки.

Установите решетку рельефной маркировкой «Microwave» к дверце духовки и изгибом вниз на указанной высоте. Дополнительно подставьте универсальный противень скошенным краем к дверце духовки на один уровень ниже. Капающий жир собирается в нем.

Указание: Для очень жирных порционных кусков не ставьте универсальный противень непосредственно под решеткой, а размещайте его на уровне 1.

Берите, по возможности, одинаковые порционные куски для гриля похожей толщины и массы. Так они подрумяниваются равномерно и остаются аппетитно сочными. Кладите порционные куски непосредственно на решетку.

Переворачивайте порционные куски щипцами для гриля. Если проткнуть мясо вилкой, сок вытечет, и мясо получится сухим.

Указания

- Нагревательные элементы гриля периодически включаются и выключаются, это нормально. Насколько часто это происходит, зависит от установленной температуры.
- В процессе приготовления на гриле образуется дым.

Рекомендуемые параметры установки

В таблице указаны оптимальные режимы нагрева для многих блюд из мяса. Температура и время приготовления зависят от количества, свойств и температуры продукта. Поэтому заданы диапазоны установок. Начните с наименьших значений. Если понадобится, в следующий раз выбирайте параметры повыше.

Значения, приведенные в таблице, действительны при установке мяса в холодный духовой шкаф при температуре хранения в холодильнике. Так экономится до 20 процентов энергии. Если духовка прогрета заранее, заданное время сокращается на несколько минут.

В таблице указаны данные для порционных кусков мяса рекомендуемой массы. Если необходимо жарить куски большей массы, применяйте в каждом случае более низкую температуру. Если порционных кусков несколько, для определения времени приготовления ориентируйтесь на массу самого массивного из них. Отдельные порционные куски должны быть приблизительно одинакового размера.





Главное правило: чем крупнее продукты для жарки, тем ниже температура и больше времени на приготовление.

Переворачивайте продукты для жарки и гриля по истечении от 1/2 до 2/3 указанного для приготовления времени.

Если хотите готовить по своему рецепту, ориентируйтесь на похожие блюда из таблицы. Дополнительную информацию можно найти в рекомендациях для жарки, тушения и приготовления на гриле в приложении к таблице установок.

Уберите из духового шкафа неиспользуемые принадлежности. Так вы получите оптимальный результат и сэкономите до 20 процентов энергии.

Используемые виды нагрева

-  Горячий воздух
-  Верхний/нижний жар
-  Термогриль
-  Гриль, большая площадь
-  Микроволны

Блюдо	Посуда/принадлежности	Уровень установки	Вид нагрева	Температура, °C	Мощность микроволн, Вт	Продолжительность, мин.
Свинина						
Жаркое из свинины без кожи, напр. шейная часть, 1,5 кг	Открытая посуда	1		180-200	-	120-130
Жаркое из свинины без кожи, напр. шейная часть, 1,5 кг	Закрытая посуда	1		180-200	180	40-50
Жаркое из свинины с кожей напр., лопатка, 2 кг	Открытая посуда	1		190-200	-	130-140
Жаркое из свиной вырезки, 1,5 кг	Открытая посуда	1		220-230	-	70-80
Жаркое из свиной вырезки, 1,5 кг	Закрытая посуда	1		210-230	90	50-60
Свиная вырезка, 400 г	Решетка	2		220-230	-	20-25
Копченая грудинка на кости, 1 кг (добавить немного воды)	Закрытая посуда	1		210-220	-	60-80
Копченая грудинка на кости, 1 кг	Открытая посуда	1		-	360	40-50
Стейки из свинины, толщина 2 см	Решетка	3		250	-	16-20
Медальоны из свинины, толщина 3 см (с разорговом 5 мин.)	Решетка	3		290*	-	8-12

* предварительный разогрев

** не переворачивать

*** Подставить универсальный противень на уровень 1

**** перевернуть по истечении 2/3 общего времени приготовления

Блюдо	Посуда/принадлежности	Уровень установки	Вид нагрева	Температура, °С	Мощность микроволн, Вт	Продолжительность, мин.
Говядина						
Филе говядины, среднепрожаренное, 1 кг	Открытая посуда	1		210-220	-	40-50
Филе говядины, среднепрожаренное, 1 кг	Закрытая посуда	1		180-200	90	30-40
Жаркое из тушеной говядины, 1,5 кг	Закрытая посуда	1		200-220	-	130-140
Ростбиф, среднепрожаренный 1,5 кг	Открытая посуда	1		220-230	-	60-70
Ростбиф, среднепрожаренный 1,5 кг	Открытая посуда	1		240-260	180	30-40
Стейк, толщина 3 см, среднепрожаренный	Решетка	3		290	-	15-20
Гамбургер высотой 3-4 см****	Решетка	2		290	-	20-30
Телятина						
Жаркое из телятины, 1,5 кг	Открытая посуда	1		160-170	-	100-120
Жаркое из телятины, 1,5 кг	Закрытая посуда	1		200-210	90	70-80
Телячья ножка, 1,5 кг	Открытая посуда	1		200-210	-	100-110
Телячья ножка, 1,5 кг	Открытая посуда	1		180-200	90	60-70
Баранина						
Баранья нога без кости, среднепрожаренная, 1,5 кг	Открытая посуда	1		170-190	-	50-70
Баранья нога без кости, среднепрожаренная, 1,5 кг	Закрытая посуда	1		180-200	90	50-60
Баранья спинка на кости**	Открытая посуда	1		180-190	-	40-50
Баранья спинка на кости**	Открытая посуда	1		190-210	90	30-40
Баранья котлета***	Решетка	3		290	-	12-18
Колбаски						
Колбаски	Решетка	2		290	-	10-20
Мясные блюда						
Мясной рулет, 1 кг	Открытая посуда	1		170-180	-	70-80
Мясной рулет, 1 кг	Открытая посуда	1		170-190	360	30-40
* предварительный разогрев						
** не переворачивать						
*** Подставить универсальный противень на уровень 1						
**** перевернуть по истечении 2/3 общего времени приготовления						

Рекомендации по жарению, тушению и приготовлению на гриле

Духовой шкаф сильно загрязняется.	Готовьте свои продукты в закрытой жаровне или используйте противень для гриля. Если вы используете противень для гриля, вы достигнете оптимальных результатов приготовления. Вы можете докупить противень для гриля в качестве дополнительной принадлежности.
Жаркое слишком темное, а корочка местами подгорела и/или жаркое слишком сухое.	Проверьте уровень установки и температуру. В следующий раз установите меньшую температуру и сократите, если нужно, время приготовления.
Хрустящая корочка слишком тонкая.	Увеличьте температуру или включите после окончания времени жарения на короткое время режим приготовления на гриле.
Жаркое получилось хорошо, а соус подгорел.	В следующий раз используйте посуду меньшего размера или добавьте, при необходимости, больше жидкости.
Жаркое получилось хорошо, но соус слишком светлый и жидкий.	В следующий раз возьмите посуду побольше или добавьте, если нужно, меньше жидкости.
Мясо при тушении подгорает.	Крышка должна подходить к жаровне и плотно её закрывать. Уменьшите температуру и добавьте во время тушения еще немного жидкости, если нужно.
Жаркое плохо прожарилось.	Нарежьте жаркое. Приготовьте соус в жаровне и положите кусочки жаркого в соус. Доводите мясо до готовности только в микроволновом режиме.
Приготовленные на гриле блюда слишком сухие.	Солите мясо только после приготовления на гриле. Соль вытягивает из мяса воду. Во время переворачивания не протыкайте готовящиеся на гриле продукты. Используйте щипцы для гриля.

Рыба

Эта духовка обеспечивает много вариантов нагрева для приготовления рыбы. В таблицах установок можно найти оптимальные установки для многих блюд.

Целую рыбу переворачивать нет необходимости. Помещайте рыбу в духовой шкаф в положении плавания спинными плавниками вверх. Нарезанный картофель или небольшая стойкая к условиям духовки емкость в брюхе рыбы придает ей устойчивость.

О готовности рыбы можно судить по спинным плавникам, которые должны в этом случае немного разойтись.

Жарение и приготовление на гриле на решетке

Установите решетку рельефной маркировкой «Microwave» к дверце духовки и изгибом вниз на указанной высоте. Дополнительно подставьте универсальный противень скошенным краем к дверце духовки на один уровень ниже.

Указание: Для очень жирных порционных кусков не ставьте универсальный противень непосредственно под решеткой, а размещайте его на уровне 1.

В зависимости от размеров и вида рыбы в универсальный противень следует налить до 1/2 л воды. В него будет собираться стекающая жидкость. Образуется меньше дыма, и духовой шкаф остается чистым.

Держите дверцы духовки в процессе приготовления на гриле закрытыми. Никогда не готовьте на гриле при открытой дверце духовки.

Берите, по возможности, одинаковые порционные куски для гриля похожей толщины и массы. Так они подрумяниваются равномерно и остаются аппетитно сочными. Кладите порционные куски непосредственно на решетку.

Переворачивайте порционные куски щипцами для гриля. Если проткнуть рыбу вилкой, сок вытечет, и рыба получится сухой.

Указания

- Нагревательные элементы гриля периодически включаются и выключаются, это нормально. Насколько часто это происходит, зависит от установленной температуры.
- В процессе приготовления на гриле образуется дым.

Жарка рыбы и приготовление ее в посуде в собственном соку

Применяйте только ту посуду, которая подходит для приготовления в духовке. Проверьте, годится ли посуда для данного духового шкафа.

Лучше всего подходит посуда из стекла. Горячую стеклянную посуду нужно ставить на сухую подставку. Если подставка влажная или холодная, стекло может лопнуть.

Блестящие жарочные противни из нержавеющей стали или алюминия отражают тепло, как зеркало, и поэтому подходят только условно. Рыба готовится медленнее и подрумянивается слабее. Используйте более высокую температуру или более продолжительное время приготовления.

Учитывайте сведения изготовителей относительно применяемой посуды.

Открытая посуда

Для приготовления целой рыбы лучше всего использовать высокую форму. Установите форму на решетку. Если нет подходящей посуды, используйте универсальный противень.

Закрытая посуда

При приготовлении в закрытой посуде духового шкафа остается намного чище. Следите, чтобы крышка подходила к посуде и хорошо закрывала ее. Устанавливайте посуду на решетку.

Для приготовления в собственном соку добавьте в посуду две-три столовых ложки жидкости и немного лимонного сока или уксуса.

При открытии крышки после приготовления может высвободиться очень горячий пар. Приподнимайте крышку так, чтобы горячий пар мог уйти в противоположную от частей тела сторону.

Рыбу можно приготовить с хрустящей корочкой и в закрытом жарочном противне. Для этого используйте жарочный противень со стеклянной крышкой и установите высокую температуру.

Тушение с использованием микроволн

Вы можете тушить рыбу также с использованием микроволн.

Используйте для этого закрытую посуду, пригодную для микроволновой печи, либо же накройте ее тарелкой или специальной пленкой для микроволновой печи. Учитывайте указания к посуде, пригодной для микроволновой печи. → "Микроволны" на страница 18

Собственный вкус в значительной степени сохраняется, и вы можете экономно использовать соль и приправы. Для рыбы целиком добавьте 1-3 столовые ложки воды или лимонного сока.

После доведения рыбы до готовности дайте ей постоять еще 2-3 минуты для выравнивания температуры.

Выньте полуфабрикаты из упаковки. В посуде, пригодной для микроволновой печи, они приготовятся быстрее и равномернее.

Рекомендуемые параметры установки

В таблице указаны оптимальные режимы нагрева для разных рыбных блюд. Температура и время приготовления зависят от количества, свойств и температуры продукта. Поэтому заданы диапазоны установок. Попробуйте сначала с наименьших значений. Если понадобится, в следующий раз выбирайте параметры повыше.

Значения, приведенные в таблице, действительны при установке рыбы в холодный духовой шкаф при температуре хранения в холодильнике. Так экономится до 20 процентов энергии. Если духовка прогрета заранее, заданное время сокращается на несколько минут.

В таблице указаны данные для рыбы с рекомендуемой массой. Если необходимо приготовить рыбу с большей массой, применяйте в каждом случае более низкую температуру. Если рыбин несколько, для определения времени приготовления ориентируйтесь на массу самой крупной из них. Отдельные рыбины должны быть приблизительно одинакового размера.





Главное правило: чем крупнее рыба, тем ниже температура и больше времени на приготовление.







Переверачивайте рыбу, которая не находится в положении плавания, после прикл. от 1/2 до 2/3 указанного времени ее приготовления.

Указание: Применяйте только ту бумагу для выпечки, которая подходит для выбранной температуры. Всегда отрезайте бумагу для выпечки нужного размера.

Уберите из духового шкафа неиспользуемые принадлежности. Так вы получите оптимальный результат и сэкономите до 20 процентов энергии.

Используемые виды нагрева

-  Термогриль
-  Режим для пиццы
-  Гриль, большая площадь
-  Микроволны

Блюдо	Посуда/принадлежности	Уровень установки	Вид нагрева	Температура в °C	Мощность микроволн, Вт	Продолжительность в мин.
Рыба						
Рыба целиком 300 г, на гриле, напр., форель	Открытая посуда	1		170-190	-	20-30
Рыба целиком 300 г, на гриле, напр., форель	Решётка	2		250	90	15-20
Рыба целиком, тушеная, 300 г, напр., форель	Закрытая посуда	1		-	600 360	3 2-7
Рыба на гриле, целиком, 1,5 кг, напр., лосось	Открытая посуда	1		170-190	-	30-40
Рыба на гриле, целиком, 1,5 кг, напр., лосось	Открытая посуда	1		230-250	360	30-40
Рыба целиком, тушеная, 1,5 кг, напр., сёмга	Закрытая посуда	1		-	600 360	10 10-15
* предварительный разогрев						
** Подставить универсальный противень на уровень 1						

Блюдо	Посуда/принадлежности	Уровень установки	Вид нагрева	Температура в °C	Мощность микроволн, Вт	Продолжительность в мин.
Рыбное филе						
Рыбное филе без панировки, на гриле	Решётка	2		220*	-	15-25
Рыбное филе без панировки, тушеное, 400 г	Закрытая посуда	1		-	600	4
					360	3-8
Рыбные котлеты						
Рыбные котлеты толщиной 3 см**	Решётка	2		290	-	18-22
Рыба, замороженная						
Рыба целиком, 300 г, напр., форель	Закрытая посуда	1		-	600	5
					360	7-12
Рыбное филе без панировки	Закрытая посуда	1		210-230	-	25-40
Рыбное филе без панировки, 400 г	Закрытая посуда	1		-	600	10-15
Рыбное филе, запеченное	Решётка	2		220-240	-	35-45
Рыбное филе, запеченное, 400 г	Открытая посуда	1		290	360	15-20
Рыбные палочки (время от времени переворачивать)	Противень	1		220-240	-	10-20
Рыбные блюда						
Рыбный паштет, 1000 г	Форма для паштета	1		-	360	20-25
* предварительный разогрев						
** Подставить универсальный противень на уровень 1						

Овощи и гарниры

Здесь представлена информация по приготовлению овощей на гриле, картофеля и замороженных продуктов из картофеля.

Уберите из духового шкафа неиспользуемые принадлежности. Так можно получить оптимальные результаты приготовления и сэкономить энергию.

Приготовление в комбинированном режиме с использованием микроволн

Если вы хотите готовить в комбинированном режиме с использованием микроволн, используйте всегда закрытую посуду, пригодную для микроволновой печи. Если у вас нет подходящей крышки для вашей посуды, возьмите тарелку или специальную пленку для микроволновой печи. Учитывайте указания к посуде, пригодной для микроволновой печи.

Плоские полуфабрикаты доходят до готовности быстрее, чем высокие. Поэтому распределяйте блюда в посуде, по возможности, плоско.

При варке крупы образуется много пены. Для всех крупяных изделий, в т. ч., например, и риса, высокую посуду с крышкой.

Оригинальный вкус блюда в значительной степени сохраняется. Поэтому вы можете экономно использовать соль и приправы.

Если вы не находите указаний по настройке для подготовленного вами количества продуктов продлите или сократите время приготовления по следующему правилу: двойное количество требует практически двойного времени приготовления.

В процессе приготовления перемешайте или переверните блюда два-три раза. После разогревания блюд дайте им постоять еще две-три минуты для выравнивания температуры.

Блюда отдают тепло посуде. Она может очень сильно разогреться и при использовании только микроволнового режима.

Высота размещения

Используйте заданную высоту размещения.

Приготовление на одном уровне

Учитывайте данные из таблицы.

Приготовление на двух уровнях

Используйте режим горячего воздуха. Одновременно вставленные листы не должны быть одновременно готовыми.

- Универсальный противень: уровень 3
- Противень: уровень 1

Принадлежности

Следите за тем, чтобы нужные принадлежности правильно вставлялись и использовались.

Решётка

Установите решетку рельефной маркировкой «Microwave» к дверце духовки и изгибом вниз.

Универсальный противень или противень

Универсальный противень или противень аккуратно вставить до упора скосом к дверце духового шкафа.

Бумага для выпечки

Применяйте только ту бумагу для выпечки, которая подходит для выбранной температуры. Всегда отрезайте бумагу для выпечки нужного размера.







Рекомендуемые параметры установки



















В таблице указаны оптимальные режимы нагрева для разных блюд. Температура и время приготовления зависят от количества и свойств кулинарных продуктов. Поэтому заданы диапазоны установок. Начните с наименьших значений. При более низкой температуре выпечка подрумянивается равномернее. Если понадобится, в следующий раз выбирайте параметры повыше.

Значения, приведенные в таблице, предполагают, что блюдо помещается в холодный духовой шкаф. При предварительном подогреве заданное время приготовления сокращается на несколько минут.





Если хотите готовить по своему рецепту, ориентируйтесь на похожие блюда из таблицы.

Используемые виды нагрева

-  Горячий воздух
-  Верхний/нижний жар
-  Термогриль
-  Режим для пиццы
-  Гриль, большая площадь
-  Микроволны

Блюдо	Посуда/принадлежности	Уровень установки	Вид нагрева	Температура в °С	Мощность микроволн, Вт	Продолжительность в мин.
Овощи, свежие						
Овощи, свежие, 250 г*	Закрытая посуда	1		-	600	8-12
Овощи, свежие, 500 г*	Закрытая посуда	1		-	600	12-17
Овощи, замороженные						
Шпинат, 450 г*	Закрытая посуда	1		-	600	13-18
Овощная смесь, 250 г*	Закрытая посуда	1		-	600	10-14
Овощная смесь, 500 г*	Закрытая посуда	1		-	600	15-20
Овощные блюда						
Овощи-гриль	Универсальный противень	3		290	-	10-15
Картофель						
Запечённый картофель, половинками	Универсальный противень	1		160-180	-	45-60
Запечённый картофель, половинками, 1 кг	Универсальный противень	1		200-220	360	15-20
Картофель в мундире, целиком, 250 г*	Закрытая посуда	1		-	600	10-13
Отварной картофель, четвертинками, 500 г*	Закрытая посуда	1		-	600	13-17
Изделия из картофеля, замороженные						
Жареный картофель (время от времени переворачивать)	Универсальный противень	2		200-220	-	20-30
Картофельные зразы, с начинкой (время от времени переворачивать)	Универсальный противень	2		190-210	-	15-25
Крокеты	Противень	1		200-220	-	15-25
Картофель фри (время от времени переворачивать)	Противень	1		190-210	-	20-30
Картофель фри, 500 г	Универсальный противень	1		250-270	180	15-20
Картофель фри, 2 уровня (время от времени переворачивать)	Универсальный противень + противень для выпечки	3+1		200-220	-	30-40
Рис						
Длиннозёрный рис 250 г + 500 мл воды	Закрытая посуда	1		-	600	7-9
					180	13-16
Неполированный рис, 250 г + 650 мл воды	Закрытая посуда	1		-	600	11-13
					180	25-30
Ризотто, 250 г + 900 мл воды	Закрытая посуда	1		-	600	12-14
					180	22-27

* в процессе приготовления перемешать один-два раза

Блюдо	Посуда/принадлежности	Уровень установки	Вид нагрева	Температура в °С	Мощность микроволн, Вт	Продолжительность в мин.
Зерновые						
Кускус, 250 г + 500 мл воды	Закрытая посуда	1		-	600	6-8
Пшено, цельное, 250 г + 600 мл воды	Закрытая посуда	1		-	600	8-10
					180	10-15
Полента/кукурузная крупа, 125 г + 500 мл воды*	Закрытая посуда	1		-	600	6-8
					180	4-7
Перловая крупа, 250 г + 750 мл воды	Закрытая посуда	1		-	600	11-13
					180	25-30
Яйцо						
Яичная заправка для супа, из 2 яиц	Закрытая посуда	1		-	360	6-8
* в процессе приготовления перемешать один-два раза						

Десерт

При помощи своей духовки вы можете легко приготовить йогурт и различные десерты.

Для приготовления в микроволновом режиме всегда используйте жаропрочную посуду, пригодную для микроволновой печи. Учитывайте указания к посуде, пригодной для микроволновой печи. → "Микроволны" на страница 18

Если вы ставите посуду на решетку, то установите решетку рельефной маркировкой «Microwave» к дверце духовки и изгибом вниз.

Приготовление йогурта

Выньте принадлежности и полки из духового шкафа. Духовой шкаф должен быть пустой.

1. Подогреть 1 литр молока (жирность 3,5 %) на варочной панели до 90 °С и затем охладить до 40 °С. Молото УВТ-обработки достаточно просто подогреть до 40 °С.
2. Добавить 150 г йогурта (с температурой холодильника).
3. Налить в чашку или небольшой стакан и накрыть пищевой пленкой.
4. Чашку или стакан поставить на дно духового шкафа и готовить, как указано.
5. После приготовления поставить йогурт для охлаждения в холодильник.

Пудинг из сухой смеси для пудинга

Смешайте смесь для пудинга с молоком и сахаром, как указано на упаковке, в высоком сосуде, пригодном для микроволновой печи. Выполните установки, как это указано в таблице.

Как только молоко поднимется, хорошо перемешайте. Повторите процесс два-три раза.

Приготовление молочного риса

1. Взвесьте рис и добавьте 4-кратное количество молока.
2. Поместите рис и молоко в высокий сосуд, пригодный для микроволновой печи.
3. Выполните установки, как это указано в таблице.
4. Как только молоко поднимется, хорошо перемешайте и уменьшите мощность микроволн, как указано в таблице. Во время продолжения приготовления несколько раз перемешайте.

Компот

Взвесьте фрукты в емкости, пригодной для микроволновой печи и добавьте примерно одну столовую ложку воды на 100 г. Сахар и специи добавьте по вкусу. Накройте емкость и выполните настройки, как указано в таблице.

Во время приготовления два-три раза перемешайте.

Попкорн для приготовления в микроволновом режиме

Используйте жаропрочную, плоскую стеклянную посуду, например, крышку от формы для запеканок. Не используйте фарфор или сильно выгнутые тарелки.

Положите упаковку с попкорном маркированной стороной вниз в посуду. Выполните установки, как это указано в таблице. В зависимости от продукта и его количества может потребоваться корректировка времени.



Чтобы попкорн не пригорел, снимите упаковку от попкорна через 1 1/2 минуту и встряхните. После приготовления протрите духовой шкаф.





Предупреждение Опасность ожога!

Герметично запаянная упаковка при нагревании может лопнуть. Всегда соблюдайте указания на упаковке. Чтобы извлечь блюда из рабочей камеры, всегда используйте прихватки.

Рекомендуемые параметры установки

Используемые виды нагрева

-  Режим подъёма теста
-  Микроволны

Блюдо	Посуда/принадлежности	Уровень установки	Вид нагрева	Температура в °С	Мощность микроволн, Вт	Продолжительность в мин.
Пудинг из сухой смеси для пудинга*	Закрытая посуда	1		-	600	5-8
Йогурт	Порционные формы	Дно рабочей камеры		40-45	-	8-9h
Молочный рис, 125 г + 500 мл молока*	Закрытая посуда	1		-	600	10
					180	20-25
Компот из фруктов, 500 г	Закрытая посуда	1		-	600	9-12
Попкорн для приготовления в микроволновом режиме, 1 упаковка весом 100 г**	Открытая посуда	1		-	600	4-6

* в процессе приготовления перемешать один-два раза
 ** положите закрытую упаковку в посуду

Экономия энергии с использованием экономичных режимов нагрева (Есо).

При приготовлении блюд можно экономить энергию, используя энергетически эффективные режимы нагрева Горячий воздух Есо и нижний/верхний нагрев Есо.

Поставьте блюда в холодную пустую духовую камеру. Только тогда действует энергетическая оптимизация. Держите дверцы духовки в процессе приготовления закрытыми.

Уберите из духового шкафа неиспользуемые принадлежности. Так можно получить оптимальные результаты приготовления и сэкономить энергию.

Используйте в этой духовке только оригинальные принадлежности. Они оптимально подходят для разных способов приготовления пищи в духовом шкафу.

Принадлежности

Следите за тем, чтобы нужные принадлежности правильно вставлялись и использовались.

Решётка

Установите решетку рельефной маркировкой «Microwave» к дверце духовки и изгибом вниз.

Универсальный противень или противень

Универсальный противень или противень аккуратно вставить до упора скосом к дверце духового шкафа.

Формы для выпечки и посуда

Лучше всего подходят металлические темные формы для выпечки. Благодаря им можно сэкономить до 35 процентов энергии.

Посуда из нержавеющей стали или алюминия отражает тепло, как зеркало. Не отражающая эмалированная посуда, посуда из жаростойкого стекла или покрытого алюминиевого литья подходит лучше.

Формы из светлого листового металла, керамические и стеклянные формы удлиняют время выпекания, а сама выпечка подрумянивается неравномерно.

Бумага для выпечки



Применяйте только ту бумагу для выпечки, которая подходит для выбранной температуры. Всегда отрезайте бумагу для выпечки нужного размера.



























Рекомендуемые параметры установки

Здесь можно найти данные для разных блюд. Температура и время выпекания зависят от количества теста и его свойств. Поэтому заданы диапазоны установок. Попробуйте сначала с наименьших значений. При более низкой температуре подрумянивание получается равномернее. Если необходимо, в следующий раз установите параметры повыше.

Указание: Нельзя сокращать время выпечки за счет повышения температуры. В этом случае пироги и выпечка только снаружи приготовятся, но внутри не пропекутся.

Используемые виды нагрева

-  Горячий воздух Eсо
-  Верхний/нижний жар Eсо

Блюдо	Посуда/принадлежности	Уровень установки	Вид нагрева	Температура в °С	Продолжительность в мин.
Пирог в форме					
Сдобный пирог в форме	Форма «Венок»/ прямоугольная форма	1		140-160	60-80
Корж из теста для кекса	Форма для коржа торта	1		140-160	20-40
Бисквитный корж, 2 яйца	Форма для коржа торта	1		150-170	20-30
Бисквитный торт, 3 яйца	Разъемная форма Ø 26 см	1		160-170	25-35
Бисквитный торт, 6 яиц	Разъемная форма Ø 28 см	1		150-160	50-60
Дрожжевая баба	Круглая форма для кекса	1		150-160	65-75
Пирог на противне					
Сдобный пирог с сухой начинкой	Противень	1		160-180	20-40
Пирог из песочного теста с сухой начинкой	Противень	1		170-180	25-35
Плетенка/венок из дрожжевого теста	Противень	1		150-160	35-45
Пирог из дрожжевого теста с сухой начинкой	Противень	1		150-170	20-35
Мелкая выпечка					
Маффины	Противень для маффинов	2		160-180	15-30
Маленькие кексы	Противень	1		150-160	25-35
Выпечка из слоёного теста	Противень	2		170-190	25-50
Выпечка из заварного теста	Противень	1		200-220	35-45
Мелкое печенье	Противень	2		140-160	15-30
Фигурное печенье	Противень	2		140-150	25-40
Мелкая выпечка из дрожжевого теста	Противень	1		150-160	30-40
Хлеб и булочки					
Хлеб из различных видов муки, 1,5 кг	Прямоугольная форма	1		200-210	35-45
Лаваш	Универсальный противень	1		250-270	15-20
Булочки сладкие, свежие	Противень	1		170-190	15-20
Булочки, свежие	Противень	1		180-200	25-35
Мясо					
Жаркое из свинины без кожи, напр. шейная часть, 1,5 кг	Открытая посуда	1		180-190	120-140
Жаркое из тушеной говядины, 1,5 кг	Закрытая посуда	1		200-220	140-160
Жаркое из телятины, 1,5 кг	Открытая посуда	1		170-180	110-130
Рыба					
Рыба целиком, тушеная 300 г, напр., форель	Закрытая посуда	1		190-210	25-35
Рыба целиком, тушеная 1,5 кг, напр., сёмга	Закрытая посуда	1		190-210	45-55
Рыбное филе без панировки, тушеное	Закрытая посуда	1		190-210	15-35

Акриламид в продуктах питания

Акриламид образуется, прежде всего, при высокотемпературной обработке в продуктах из зерновых и картофеля, например, в картофельных чипсах, картофеле фри, тостах, булочках, хлебе или мелкой выпечке (кексы, пряники, печенье).

Рекомендации по приготовлению пищи с низким содержанием акриламида	
Общие сведения	<ul style="list-style-type: none"> ■ Время приготовления должно быть по возможности коротким. ■ Блюда должны иметь золотистый цвет, а не тёмный. ■ Чем больше размер приготавливаемого блюда, тем меньше акриламида образуется в процессе его приготовления.
Выпекание	С верхним/нижним нагревом макс. 200 °С. Горячим воздухом макс. 180 °С.
Мелкое печенье	С верхним/нижним нагревом макс. 190 °С. Горячим воздухом макс. 170 °С. Яйцо или яичный желток уменьшают образование акриламида.
Картофель фри в духовом шкафу	Распределить картофель на противне равномерно в один слой. Готовить минимум 400 г на противне, чтобы чипсы не пересыхали.

Щадящее приготовление

Щадящее приготовление – это медленное приготовление при низкой температуре. Поэтому оно также называется низкотемпературным приготовлением.

Щадящее приготовление идеальное для всех деликатесных порций (например, нежные порции говядины, телятины, свинины, баранины или птицы), которые должны быть приготовлены до розового цвета или до определенной кондиции. Мясо остается очень сочным, нежным и мягким.

Преимущество: большая свобода действий при планировании меню, ведь при приготовлении нежного мяса можно без проблем выдерживать его в теплом состоянии. В процессе приготовления мясо нет необходимости переворачивать. Для поддержания однородного климата в духовке держите ее дверцы в процессе приготовления закрытыми.

Используйте только свежее и безупречное в гигиеническом отношении мясо без костей. Тщательно удалите сухожилия и жирную обрезь. При приготовлении нежных блюд жир придает сильный специфический привкус. Можно также использовать пряное или маринованное мясо. Не используйте размороженное мясо.

После приготовления нежного мяса его можно сразу же нарезать. Во времени выдержки нет необходимости. Благодаря особенной методике приготовления мясо выглядит розовым, но оно не сырое или слабо приготовленное.

Указание: Затяжка времени завершения для всех видов нагрева с целью щадящего приготовления недопустима.

Посуда

Используйте плоскую посуду, например, фарфоровые или стеклянные сервировочные тарелки. Ставьте их для предварительного подогрева в холодный духовой шкаф. Всегда ставьте открытую посуду на решетку на уровень 1.

Дополнительную информацию можно найти в рекомендациях относительно щадящего приготовления в приложении к таблицам установок.

Данная духовка отличается функцией нагрева в режиме щадящего приготовления. Запускайте этот режим только тогда, когда духовой шкаф полностью охлажден. Дайте духовому шкафу прогреться вместе с посудой в течение около 10 минут.

















На протяжении длительного времени прожарить мясо на плите на сильном огне со всех сторон, даже по краям. Сразу же переложить в предварительно нагретую посуду. Посуду с мясом снова поставить в духовой шкаф и готовить до состояния нежной готовности.

Рекомендуемые параметры установки

Температура и длительность щадящего приготовления зависят от размеров, толщины и качества мяса. Поэтому заданы диапазоны установок.

Использованный вид нагрева:

-  Щадящее приготовление

Блюдо	Посуда	Уровень установки	Вид нагрева	Длительность обжаривания в мин.	Температура в °С	Продолжительность в мин.
Птица						
Утиная грудка, 400 г	Открытая посуда	1		6-8	90*	45-60
Филе куриной грудки, по 200 г	Открытая посуда	1		5-7	90*	45-60
Грудка индейки, без кости, 1 кг	Открытая посуда	1		8-10	90*	120-150
Свинина						
Жаркое из свиной вырезки толщиной 5-6 см, 1,5 кг	Открытая посуда	1		8-10	85*	210-240
Свиная вырезка, целиком	Открытая посуда	1		6-8	85*	60-90
Медальоны из свинины толщиной 4 см	Открытая посуда	1		5-7	85*	90-120
Говядина						
Говядина для жарки (огузок) толщиной 6-7 см, 1,5 кг	Открытая посуда	1		8-10	85*	240-300
Говяжье филе, целиком, 1 кг	Открытая посуда	1		4-6	85*	120-180
Ростбиф, 5-6 см толщиной	Открытая посуда	1		6-8	85*	210-270
Медальоны из говядины/ромштекс толщиной 4 см	Открытая посуда	1		5-7	85*	60-120
Телятина						
Жаркое из телятины толщиной 4-5 см, 1,5 кг	Открытая посуда	1		8-10	85*	180-240
Жаркое из телятины толщиной 10-15 см, 1,5 кг	Открытая посуда	1		8-10	85*	240-300
Филе телятины, целиком, 800 г	Открытая посуда	1		5-7	85*	150-210
Медальоны из телятины толщиной 4 см	Открытая посуда	1		5-7	85*	90-120
Баранина						
Куски спинки барашка, без костей, по 200 г	Открытая посуда	1		5-7	85*	45-75
Баранья нога без кости, обвязанная среднепрожаренная, 1 кг	Открытая посуда	1		6-8	85*	180-240

* предварительный разогрев

Рекомендации по щадящему приготовлению

Щадящее приготовление грудки утки.	Положить холодную грудку утки на сковороду и жарить сначала со стороны кожи. После щадящего приготовления за 3-5 минут довести на гриле до хрустящей корочки.
Приготовленное до нежного состояния мясо не такое горячее, как поджаренное обычным способом.	Чтобы жареное мясо не так быстро охладилось, подогрейте тарелку и сервируйте с добавлением очень горячего соуса.

Сушка

Для сушки отлично подходит режим горячего воздуха. При этом способе консервации происходит концентрация ароматических веществ в результате удаления влаги.

Используйте только неиспорченные фрукты, овощи и корни, и тщательно их промывайте. Выложите решетку бумагой для выпечки или пергаментной бумагой. Дайте фруктам стечь и подсохнуть.

При необходимости, нарежьте их дольками одинакового размера и толщины. Разложите неочищенные фрукты на кожуру местами нарезки вверх. Следите за тем, чтобы фрукты, или грибы, разложенные на решетке, не лежали друг на друге.

Натрите овощи на крупной терке и затем обдайте их кипятком. Дайте бланшированным овощам хорошо стечь и равномерно распределите их на решетке.

Коренья сушите со стеблями. Разложите коренья на решетке равномерно небольшими кучками.

Используйте для сушки следующие уровни:

- 1 решетка: уровень 2
- 2 решетки: уровень 3+1

Очень нежные фрукты и овощи переворачивайте несколько раз. Высушенный продукт уберите с бумаги сразу после сушки.



Рекомендуемые параметры установки

В таблице указаны установки для сушки различных продуктов питания. Температура и длительность зависят от вида, влажности, спелости и толщины продуктов, подлежащих сушке. Чем продолжительнее сушится продукт, тем выше степень его консервации. Чем тоньше нарезать, тем быстрее достигается результат сушки и тем ароматнее сушеный продукт. Поэтому заданы диапазоны установок.

Если хотите сушить другие продукты питания, ориентируйтесь на похожие продукты из таблицы.

Использованный вид нагрева:

-  Горячий воздух

Блюдо	Принадлежности	Уровень установки	Вид нагрева	Температура в °C	Время приготовления в часах
Семечковые (кольца из яблок толщиной 3 мм, 200 г на 1 решетку)	Решётка	2		80	4-7
Семечковые (сливы)	Решётка	2		80	8-10
Корнеплоды (морковь), нарезанная, бланшированная	Решётка	2		80	4-7
Грибы, ломтиками	Решётка	2		60	6-8
Зелень, почищенная	1-2 решетки	-		60	2-6

Консервирование

Данная духовка позволяет консервировать фрукты и овощи.

Предупреждение Опасность травмирования!

Банки с неправильно законсервированными продуктами могут взорваться. Следуйте рекомендациям по консервированию.

Стеклянные банки

Используйте только чистые и неповрежденные стеклянные консервные банки. Используйте только теплостойкие, чистые и неповрежденные резиновые кольца. Предварительно проверьте зажимы и пружины.

В ходе одного процесса консервирования используйте только стеклянные консервные банки одного размера с одинаковым продуктом питания. Духовой шкаф позволяет одновременно вместить максимум шесть стеклянных консервных банок емкостью 1/2, 1 или 1 1/2 литра. Не используйте банок большего размера и большей высоты. Можно накрыть крышками.

В процессе консервирования прикасаться к стеклянным консервным банкам в духовом шкафу нельзя.

Подготовить фрукты и овощи.

Используйте только не порченные фрукты и овощи. Основательно промойте их.

Фрукты и овощи, в зависимости от их вида, очистите от кожуры, выньте сердцевину, измельчите и заполните стеклянные консервные банки прилб. на 2 см ниже края.

Фрукты

Залить фрукты в стеклянных консервных банках горячим маринадом без пены (ок. 400 мл на 1-литровую банку). На один литр воды:

- ок. 250 г сахара для сладких фруктов;
- ок. 500 г сахара для кислых фруктов.

Овощи

Залить овощи в стеклянных консервных банках горячей кипяченой водой.

Края банок протереть, они должны быть чистыми. На каждую банку положить влажное резиновое кольцо и крышку. Закупорить банку зажимом. Банки поставить на универсальный противень так, чтобы они не соприкасались. Налить в универсальный противень 500 мл горячей воды (ок. 80 °C). Установить, как указано в таблице.

Завершение консервации

Фрукты

Через некоторое время начинают подниматься частые пузырьки. Выключить духовку, как только вода в стеклянных консервных банках закипит. Выньте банки из духового шкафа по истечении времени последующего прогревания.

Овощи

Через некоторое время начинают подниматься частые пузырьки. Как только вода в стеклянных консервных банках закипит, снизить температуру до 120 °С и дать покипеть банкам в закрытом духовом шкафу, как указано в таблице. По истечении этого времени выключите духовку и дайте еще дополнительно несколько минут прогреться, как указано в таблице.





Выньте после консервации банки из духового шкафа и поставьте на чистую ткань. Не ставьте банки на холодное или влажное основание, они могут лопнуть. Укройте стеклянные консервные банки, защищая их от сквозняка. Снимайте зажимы только тогда, когда банки остынут.

Рекомендуемые параметры установки

Заданное в таблице установок время является ориентировочным для консервирования фруктов и овощей. На него влияет температура окружающего воздуха, количество банок, количество, теплота и свойства содержимого банок. Данные относятся к однолитровым круглым банкам. Прежде чем переключать или выключать духовку, проверьте, что маринад в банках бурлит. Процесс кипения начинается через 30–60 минут.

Использованный вид нагрева:

-  Порячий воздух

Блюдо	Посуда	Уровень установки	Вид нагрева	Температура в °С	Продолжительность в мин.
Консервирование					
Овощи, напр., морковь	Литровые банки для консервирования	1		160-170	до появления пузырьков: 30-40
				120	начиная с появления пузырьков: 30-40
				-	Дополнительное прогревание: 30
Овощи, напр., огурцы	Литровые банки для консервирования	1		160-170	до появления пузырьков: 30-40
				-	Дополнительное прогревание: 30
Косточковые, напр., вишни, сливы	Литровые банки для консервирования	1		160-170	до появления пузырьков: 30-40
				-	Дополнительное прогревание: 35
Семечковые, напр., яблоки, клубника	Литровые банки для консервирования	1		160-170	до появления пузырьков: 30-40
				-	Дополнительное прогревание: 25

Расстойка теста в режиме брожения

При нагреве с установкой духовки на режим брожения тесто подходит значительно быстрее, чем при комнатной температуре, и не подсыхает. Запускайте этот режим только тогда, когда духовой шкаф полностью охлажден.

Дрожжевому тесту давайте подойти дважды. Учитывайте данные в таблице установок для первой и второй расстойки (расстойка самого теста и заготовок для выпечки).

Расстойка теста

При расстойке теста поставьте на дно духового шкафа 200 мл воды.

Внимание!

Повреждение поверхности

- Не дайте воде пролиться в горячий духовой шкаф. В результате перепада температур может повредиться эмалевое покрытие.
- Не используйте дистиллированную воду. Используйте только водопроводную воду.

Положите тесто в жаростойкую емкость и поставьте на решетку. Установить, как указано в таблице.

Во время процесса брожения дверцу духовки не открывать, так как уходит влага. Тесто не накрывать.

В процессе брожения образуется конденсат, и стекло на дверцах запотеваает. После брожения духовой шкаф протереть. Известковый налет растворять с помощью уксуса и промывать питьевой водой.

Расстойка заготовок для выпечки

Установите выпечку на указанный в таблице уровень.

Если хотите предварительно прогреть духовку, расстойка заготовок для выпечки осуществляется отдельно в теплом месте.

Рекомендуемые параметры установки

Температура и время брожения зависят от вида и состава теста. Поэтому значения, приведённые в таблице, являются ориентировочными.

Использованный вид нагрева:

- ☰ Режим подъёма теста

Блюдо	Посуда/принадлежности	Уровень установки	Вид нагрева	Температура в °С	Продолжительность в мин.
Дрожжевое тесто, легкое	Миска	1	☰	35-40	25-30
	Противень	1	☰	35-40	10-20
Дрожжевое тесто, тяжелое и жирное	Миска	1	☰	35-40	20-40
	Противень	1	☰	35-40	15-25

Размораживание

Для размораживания замороженных фруктов, овощей, птицы, мяса, рыбы и выпечки используйте микроволновой режим.

Выньте замороженные продукты из упаковки, переложите в пригодную для микроволновой печи посуду и поставьте на решётку. Учитывайте указания к посуде, пригодной для микроволновой печи.

→ "Микроволны" на страница 18

Установите решетку рельефной маркировкой "Microwave" к дверце духовки и изгибом вниз.

Уберите из духового шкафа неиспользуемые принадлежности. Так можно получить оптимальные результаты приготовления и сэкономить энергию.

Рекомендуемые параметры установки

Время, указанное в таблице, является ориентировочным. Оно зависит от качества, температуры замораживания (-18°C) и свойств продуктов. В таблице указаны интервалы времени. Сначала установите самое короткое время, а затем, при необходимости, увеличьте его. Размораживание лучше производить в несколько этапов. В таблице они приводятся один под другим.

Рекомендация: Замороженные плоские или порционные куски размораживаются быстрее, чем замороженный блок.

В процессе размораживания один-два раза переверните или перемешайте блюдо. Большие куски нужно переворачивать несколько раз. В процессе размораживания разделите блюдо на части, и по мере размораживания вынимайте готовые куски из духового шкафа.

Оставьте размороженное блюдо еще на 10-30 минут в выключенной духовке для выравнивания температуры.











Рекомендация: Если имеющееся у вас количество продукта отличается от приведенного в таблице настроек, то вам поможет следующее правило: двойное количество требует практически двойного времени приготовления.

Использованный вид нагрева:

- ☼ Микроволны

Блюдо	Посуда/принадлежности	Уровень установки	Вид нагрева	Мощность микроволн, Вт	Продолжительность в мин.
Хлеб, булочки					
Хлеб, 500 г	Открытая посуда	1	☼	180	3
				90	10-15
Булочки	Решётка	1	☼	180	5-10
				90	5-10
Пирог					
Пирог, сочный, 500 г	Открытая посуда	1	☼	180	5
				90	15-20
Пирог, сухой, 750 г*	Открытая посуда	1	☼	180	2
				90	10-15

** По истечении половины времени перевернуть

Блюдо	Посуда/принадлежности	Уровень установки	Вид нагрева	Мощность микроволн, Вт	Продолжительность в мин.
Мясо и птица					
Цыплёнок целиком, 1,2 кг*	Открытая посуда	1		180	10
				90	10-15
Куски птицы, 250 г*	Открытая посуда	1		180	3
				90	5-10
Утка, 2 кг*	Открытая посуда	1		180	10
				90	30-40
Мясо, куском, например, жаркое (сырое мясо) 800 г*	Открытая посуда	1		180	15
				90	10-15
Мясо, куском, например, жаркое (сырое мясо) 1 кг*	Открытая посуда	1		180	15
				90	20-30
Мясо, куском, например, жаркое (сырое мясо) 1,5 кг*	Открытая посуда	1		180	15
				90	25-35
Мясо, кусочками или ломтиками, например, гуляш (сырое мясо), 500 г*	Открытая посуда	1		180	8
				90	5-10
Мясной фарш, смешанный, 200 г*	Открытая посуда	1		90	8-15
Мясной фарш, смешанный, 500 г*	Открытая посуда	1		180	5
				90	10-15
Мясной фарш, смешанный, 800 г*	Открытая посуда	1		180	10
				90	15-20
Рыба					
Рыба целиком, 300 г*	Открытая посуда	1		180	3
				90	10-15
Рыбное филе, 400 г*	Открытая посуда	1		180	5
				90	10-15
Овощи, фрукты					
Ягоды, 300 г	Открытая посуда	1		180	5-10
Овощи, 600 г	Открытая посуда	1		180	10
				90	8-13
Прочее					
Растопить сливочное масло, 125 г	Открытая посуда	1		90	7-9

** По истечении половины времени перевернуть

Разогревание блюд с использованием микроволн

При помощи микроволн вы сможете разогреть блюда или же разморозить и разогреть в один прием.

Выньте полуфабрикаты из упаковки. В посуде, пригодной для микроволновой печи, блюдо разогревается быстрее и равномернее. Различные компоненты блюда могут разогреваться неодинаково быстро.

Плоские полуфабрикаты доходят до готовности быстрее, чем высокие. Поэтому следует разложить полуфабрикаты по блюду как можно более тонким слоем. Продукты не должны наслаиваться друг на друга.

Блюда всегда нужно накрывать. Так можно достичь оптимальной степени готовности. Если у вас нет подходящей крышки для вашей посуды, возьмите тарелку или специальную пленку для микроволновой печи.

В процессе приготовления перемешайте или переверните блюда два-три раза. После разогревания блюд дайте им постоять еще одну-две минуты для выравнивания температуры.

Если вы разогреваете детское питание, ставьте бутылочки без сосок или крышек на решетку. После разогревания хорошо встряхните или перемешайте содержимое и обязательно проверьте температуру.

Блюда отдают тепло посуде. Она может очень сильно разогреться и при использовании только микроволнового режима.

Рекомендация: Если имеющееся у вас количество продукта отличается от приведенного в таблице настроек, то вам поможет следующее правило: двойное количество требует практически двойного времени приготовления.

⚠ Предупреждение

Опасность ошпаривания!

При нагревании жидкости возможна задержка закипания. В этом случае температура закипания достигается без образования в жидкости характерных пузырьков. Даже при незначительном сотрясении ёмкости горячая жидкость может внезапно начать сильно кипеть и брызгать. При нагревании всегда кладите в ёмкость ложку. Это поможет избежать задержки закипания.

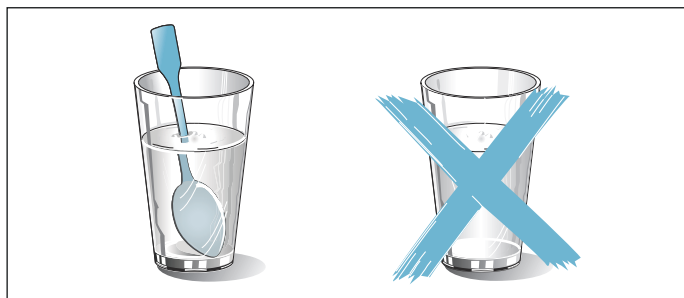

Внимание!

Искрение: следите за тем, чтобы металл, например, ложка, был на расстоянии не менее 2 см от стенок духового шкафа и внутренней стороны дверцы. Искровые разряды могут повредить стекло дверцы.

Рекомендуемые параметры установки

В таблице вы найдете значения настройки для различных напитков и блюд для разогревания их в микроволновом режиме. Указанные значения времени являются ориентировочным. Они зависят от посуды, температуры, качества и свойств продуктов. В таблице указаны интервалы времени. Сначала установите самое короткое время, а затем, при необходимости, увеличьте его.

Значения, приведённые в таблице, действительны при установке блюда в холодный духовой шкаф.















Если для вашего блюда не указаны значения, ориентируйтесь на похожие блюда из таблицы.

Уберите из духового шкафа неиспользуемые принадлежности. Так можно достичь оптимальной степени готовности и сэкономить энергию.

После приготовления протрите духовой шкаф.

Использованный вид нагрева:

-  Микроволны

Блюдо	Посуда	Уровень установки	Вид нагрева	Мощность микроволн, Вт	Продолжительность в мин.
Подогрев напитков					
200 мл (хорошо перемешать)	Открытая посуда	1		1000	1-3
400 мл (хорошо перемешать)	Открытая посуда	1		1000	2-6
Разогревание детского питания					
Бутылочка для молока, 150 мл (хорошо перемешать)	Открытая посуда	1		360	1-3
Овощи, охлажденные					
250 г	Закрытая посуда	1		600	3-8
Овощи, замороженные					
россыпью, 250 г	Закрытая посуда	1		600	8-12
Шпинат со сливками, замороженный блоком, 450 г	Закрытая посуда	1		600	11-16
Блюда охлажденные					
Готовые блюда, 1 порция	Закрытая посуда	1		600	4-8
Суп, густой суп, 400 мл	Закрытая посуда	1		600	5-7
Гарниры, напр., макаронные изделия, клецки, картофель, рис	Закрытая посуда	1		600	5-10
Запеканки, 400 г, напр., лазанья, картофельная запеканка	Открытая посуда	1		600	5-10
Замороженные блюда					
Готовые блюда, 1 порция	Закрытая посуда	1		600	11-15
Суп, густой суп, 200 мл (хорошо перемешать)	Закрытая посуда	1		1000	2-4
Гарниры, 500 г, напр., макаронные изделия, клецки, картофель, рис	Закрытая посуда	1		600	7-10
Запеканки, 400 г, напр., лазанья, картофельная запеканка	Закрытая посуда	1		600	11-15

Подогрев

Уже приготовленные блюда можно подогревать в режиме верхнего/нижнего нагрева при температуре 70 °С. Так устраняется образование конденсата, и нет необходимости вытирать духовой шкаф.

Нельзя держать приготовленные блюда теплыми дольше двух часов. Учтите, что некоторые блюда в процессе содержания в тепле могут продолжить брожение. Если необходимо, накрывайте блюда.

Контрольные блюда

Эти таблицы были составлены для различных контролирующих органов, чтобы облегчить процедуру проверки и тестирования духовых шкафов.

В соответствии с EN 60350-1:2013 или IEC 60350-1:2011 и в соответствии с нормой EN 60705:2012, IEC 60705:2010.

Выпекание

Выложенная одновременно на листе или в формах выпечка не должна быть готовой одновременно.

Высота установки при выпекании на двух уровнях:

- Универсальный противень: уровень 3
- Противень: уровень 1

Закрытый яблочный пирог

Закрытый яблочный пирог на одном уровне: темные разъемные формы ставить со смещением относительно друг друга.

Пироги в разъемных формах из белой жести: выпекать с верхним/нижним нагревом на одном уровне. Используйте вместо решетки универсальный противень и поставьте на него разъемные формы.



Бисквит на воде









Бисквит на воде на двух уровнях: размещать разъемные формы на решетках одна над другой.

Указания

- Установочные значения действительны для установки в холодный духовой шкаф.
- Учитывайте указания по подогреву, данные в таблицах. Установочные данные действительны без быстрого нагрева.
- Для выпекания используйте сначала более низкие из указанных температур.

Используемые виды нагрева

-  Горячий воздух
-  Верхний/нижний жар
-  Режим для пиццы



Блюдо	Посуда/принадлежности	Уровень установки	Вид нагрева	Температура в °С	Продолжительность в мин.
Выпекание					
Фигурное печенье	Противень	1		150-160*	20-30
Фигурное печенье	Противень	1		140-150*	25-35
Маленькие кексы	Противень	1		160*	25-35
Маленькие кексы	Противень	1		150*	25-35
Маленькие кексы, 2 уровня	Универсальный противень + противень для выпечки	3+1		140*	35-45
Бисквит на воде	Разъемная форма Ø 26 см	1		160-170**	25-35
Бисквит на воде	Разъемная форма Ø 26 см	1		160-170**	30-45
Закрытый яблочный пирог	2 формы из черной жести Ø 20 см	1		180-200	60-70
Закрытый яблочный пирог	2 формы из черной жести Ø 20 см	1		170-180	60-80
** Предв. разогрев 5 мин., не используйте функцию быстрого разогрева					
** Предв. разогрев, не используйте функцию быстрого разогрева					

Приготовление на гриле

Дополнительно поставьте универсальный противень. Жидкость собирается в нем, и духовой шкаф остается чистым.

Использованный вид нагрева:

-  Гриль, большая площадь



Блюдо	Принадлежности	Уровень установки	Вид нагрева	Температура в °С	Продолжительность в мин.
Приготовление на гриле					
Поджаренные тосты	Решётка	3		290	3-6
Бифбургер, 12 шт.*	Решётка	2		290	20-30
* перевернуть по истечении 2/3 общего времени приготовления					

Приготовление с использованием микроволн

Для приготовления в микроволновом режиме всегда используйте жаропрочную посуду, пригодную для микроволновой печи. Учитывайте указания к посуде, пригодной для микроволновой печи. → "Микроволны" на страница 18

Если вы ставите посуду на решетку, то установите решетку рельефной маркировкой «Microwave» к дверце духовки и изгибом вниз.

Используемые виды нагрева

-  Горячий воздух
-  Термогриль
-  Микроволны

Блюдо	Посуда/принадлежности	Уровень установки	Вид нагрева	Температура в °С	Мощность микроволн, Вт	Продолжительность в мин.
Размораживание с микроволнами						
Мясо	Открытая посуда	1		-	180	5
					90	10-15
Приготовление с микроволнами						
Омлет	Открытая посуда	1		-	360	20
					180	20-25
Бисквит	Открытая посуда	1		-	600	7-9
Мясной рулет	Открытая посуда	1		-	600	22-27
Приготовление с микроволнами в комбинации с другим режимом						
Картофельная запеканка	Открытая посуда	1		150-170	360	25-30
Пирог	Открытая посуда	1		190-210	180	12-18
Цыплёнок	Открытая посуда	1		180-200	360	25-35



Constructa Neff
Vertriebs-GmbH
Carl-Wery-Straße 34
D-81739 München

Register your product online

www.neff-international.com



9001078811

950119