

БЛАГОДАРИМ ВАС ЗА ПОКУПКУ ПРОДУКТА WHIRLPOOL.

Чтобы получить более качественную поддержку, зарегистрируйте стиральную машину на странице www.whirlpool.eu/register

Перед использованием оборудования внимательно прочитайте инструкции по технике безопасности.



Перед использованием машины необходимо снять транспортные болты. Более подробные указания об их снятии приведены в руководстве по установке.

КОНСОЛЬ УПРАВЛЕНИЯ

- 1 Кнопка ВКЛ./ВЫКЛ.
- 2 Селектор программ
- 3 Кнопка Пуск/Пауза
- 4 Кнопка Отжим
- 5 Кнопка Интенсивное полоскание
- 6 Кнопка Clean+
- 7 Кнопка Задержка пуска
- 8 Кнопка Блокировка клавиш
- 9 Кнопка Температура

ИНДИКАТОРЫ ДИСПЛЕЯ

Замачивание активировано

Дверца заблокирована

Свежесть и уход + активирован

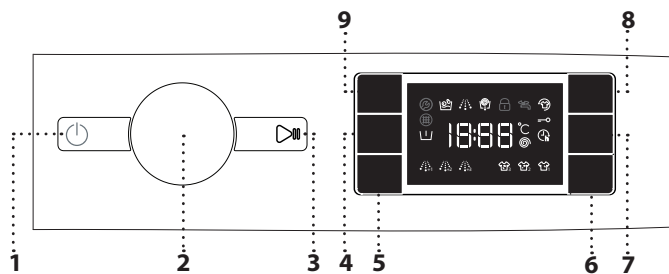

Задержка пуска активирована

Блокировка клавиш активирована

Фаза стирки

Указывает фазу стирки в цикле

Неисправность: обратитесь в сервисный центр

См. раздел «Устранение неполадок»

Неисправность: засорился фильтр воды

Не удается слить воду; возможно, заблокирован фильтр воды

Неисправность: нет воды

Вода не подается или подается в недостаточном количестве.

В случае любой неисправности см. раздел «УСТРАНЕНИЕ НЕПОЛАДКОВ».

ТАБЛИЦА ПРОГРАММ

Максимальная загрузка: 8 кг Потребляемая мощность в выключенном состоянии составляет 0,5 Вт, в режиме ожидания — 8 Вт						Моющие средства и добавки			Рекомендуемое моющее средство		Остаточная влажность, % (**)	Энергопотребление, кВт·ч	Общий объем воды, л	Температура стирки °C
Программа	Температура		Макс. скорость отжима (об/мин)	Максимальная загрузка (кг)	Длительность (ч:мин)	Замачивание	Основная стирка	Кондиционер	Порошковое	Жидкое				
	Настройка	Диапазон				1	2	3						
Смешанный состав	40°C	✳ - 40°C	1000	8,0	***	—	●	○	—	✓	—	—	—	—
Белые вещи	60°C	✳ - 90°C	1400	8,0	2:45	● (90°)	●	○	✓	✓	49	0,9	90	55
Хлопок	40°C	✳ - 60°C	1400	8,0	3:55	—	●	○	✓	✓	49	1,0	90	40
Эко 40-60	40 °C	40°C	1351	8,0	3:30	—	●	○	✓	✓	53	0,77	54	33
			1351	4,0	2:45	—	●	○	✓	✓	53	0,65	52	36
			1351	2,0	2:10	—	●	○	✓	✓	53	0,45	37	33
Спортивная одежда	40°C	✳ - 40°C	600	4,0	***	—	●	○	—	✓	—	—	—	—
Пух/Перо	30°C	✳ - 30°C	1000	3,5	***	—	●	○	—	✓	—	—	—	—
20 °C	20 °C	✳ - 20 °C	1400	8,0	1:50	—	●	○	—	✓	49	0,16	90	22
Отжим и слив	—	—	1400	8,0	***	—	—	—	—	—	—	—	—	—
Полоскание и отжим	—	—	1400	8,0	***	—	—	○	—	—	—	—	—	—
Быстрая стирка, 30 мин	30°C	✳ - 30°C	800	4,5	0:30	—	●	○	—	✓	71	0,2	45	27
Цветные вещи, 15°	15°C	15°C	1000	4,5	***	—	●	○	—	✓	—	—	—	—
Шерсть	40°C	✳ - 40°C	800	2	***	—	●	○	—	✓	—	—	—	—
Деликатные	30°C	✳ - 30°C	0	1	***	—	●	○	—	✓	—	—	—	—
Синтетика	40°C	✳ - 60°C	1200	4	2:55	—	●	○	✓	✓	35	0,75	55	43
Eco Cotton	60 °C	60 °C	1400	8,0	4:00	—	●	○	✓	✓	53	0,73	54	—
	40 °C	40 °C	1400	8,0	3:55	—	●	○	✓	✓	49	1,0	90	—

● Требуемая дозировка ○ Необязательная дозировка

Эти данные могут отличаться в вашем случае из-за изменения условий температуры подаваемой воды, ее давления и т. д. Приблизительные значения продолжительности программ относятся к настройкам по умолчанию, без учета параметров. Значения, приведенные для других программ, кроме Эко 40-60, являются приблизительными.

Эко 40-60 — пробный цикл стирки согласно требованиям регламента ЕС по экологизации 2019/2014. Наиболее эффективная программа по показателям экономии электроэнергии и расхода воды при стирке хлопчатобумажного белья обычной степени загрязненности.

Примечание. Значение скорости отжима на дисплее может слегка отличаться от значений, указанных в таблице.

Информация для всех испытательных учреждений

Продолжительный цикл стирки для хлопка: установка цикла стирки **Хлопок** при температуре 40 °C.

Программа для синтетики: установка цикла стирки **Синтетика** при температуре 40 °C.

** После окончания программы и отжима с максимальной выбираемой скоростью отжима, в настройках по умолчанию.

*** Продолжительность программы будет показана на дисплее.

6-е чувство — технология с использованием датчиков адаптирует воду, энергию и продолжительность программы в соответствии с вещами для стирки

Эко-хлопок — пробный цикл стирки согласно требованиям регламента 1061/2010. Для выбора данного цикла используйте настройку при температуре 40 °C или 60 °C.

ОПИСАНИЕ ПРОДУКТА

1. Крышка
2. Дозатор моющего средства
3. Консоль управления
4. Ручка дверцы
5. Дверца
6. Фильтр воды
7. Регулируемые ножки (4)

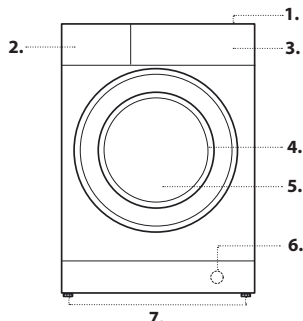

ДОЗАТОР МОЮЩЕГО СРЕДСТВА

Отсек 1: моющее средство для предварительной стирки (порошковое)

Отсек 2: моющее средство (порошковое или жидкое)

Отсек 3: добавки (кондиционеры для белья и др.)

Уровень кондиционера для белья не должен превышать уровень «MAX».

! Используйте порошковое моющее средство для белой хлопковой одежды, предварительной стирки и стирки при температуре свыше 60 °C.

! Следуйте инструкциям, приведенным на упаковке моющего средства.

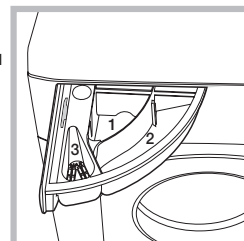

ПРОГРАММЫ

Выбирая программу, подходящую для стираемых вещей, всегда соблюдайте указания по уходу, приведенные на этикетках вещей. Значение, указанное на символе, — это максимальная температура, при которой можно стирать изделие.



Смешанный состав

Подходит для стирки эластичной одежды из хлопка, льна, синтетики и смешанных материалов с легкой и обычной степенью загрязнения.

Белые вещи

Для обычно и сильно загрязненных полотенец, нижнего белья, столового и постельного белья и т.д. из эластичного хлопка и льна. Предварительная стирка перед основной фазой стирки доступна, только когда выбрана температура 90 °С. В этом случае рекомендуется добавлять моющие средства как в отсек для предварительной стирки, так и в отсек для основной стирки.

Хлопок

Подходит для стирки прочных изделий из хлопка с обычным и сильным загрязнением.

Еco 40-60

Для одновременной стирки одежды обычной степени загрязненности, которую необходимо стирать при температуре 40 °С или 60 °С. Это стандартная программа для хлопчатобумажного белья и наиболее эффективная программа по показателям экономии электроэнергии и расхода воды.

Спортивная одежда

Для стирки незначительно загрязненной спортивной одежды (спортивных костюмов, шорт и т.д.). Для достижения наилучших результатов рекомендуется не превышать максимальную нагрузку, указанную в «ТАБЛИЦЕ ПРОГРАММ». Рекомендуется использовать жидкое моющее средство и добавлять количество, подходящее для половинной нагрузки.

Пух/Перо

Предназначен для стирки пуховых вещей, таких как двойные или одиночные пуховые одеяла, подушки и аноракки. Рекомендуется загружать такие мягкие вещи в барабан со сложенными внутрь краями, не превышая ¾ объема барабана. Для оптимальной стирки рекомендуется использовать жидкое моющее средство.

20 °С

Для стирки хлопчатобумажного белья малой степени загрязненности при температуре 20 °С.

Отжим и слив

Отжим загруженных изделий с последующим сливом воды. Для эластичных изделий. Если исключить цикл отжима, машина выполнит только слив.

Полоскание и отжим

Полоскание с последующим отжимом. Для эластичных изделий.

Быстрая стирка, 30 мин

Быстрая стирка легко загрязненных изделий. Данный цикл длится всего 30 минут, с его помощью можно сэкономить время и электроэнергию.

Цветные вещи, 15°

Этот цикл помогает сохранить цвета в первоначальном виде. Стирка выполняется в холодной воде (при температуре 15°), а для нагрева воды используется меньше энергии. Результаты стирки получаются удовлетворительными. Подходит для незначительно загрязненных изделий без пятен. Результаты стирки при таком цикле сопоставимы с теми, что достигаются в режиме «Смешанный состав» при 40 °С, но в данном случае температура всего 15 °С.

Шерсть

Все шерстяные изделия можно стирать с помощью программы «Шерсть», даже если на изделиях есть метка «только для ручной стирки». Для достижения наилучших результатов используйте специальные моющие средства и **не превышайте указанный максимальный вес загружаемых вещей.**

Деликатные

Подходит для стирки особо деликатных изделий. Перед стиркой желательно выворачивать вещи наизнанку.

Синтетика

Для стирки загрязненных вещей из синтетических волокон (таких как полиэстер, полиакрил, вискоза и т.д.) или сочетания хлопчатобумажных/синтетических тканей.

Эко-хлопок

Для стирки хлопчатобумажного белья обычной степени загрязненности. При 40 °С и 60 °С.

ПЕРВЫЙ ЗАПУСК

Для удаления загрязнений, которые могли остаться после производства, выберите программу «Хлопок» при температуре 60 °С. Насыпьте небольшое количество моющего средства (порошка) в отсек 2 для основной стирки (максимум 1/3 от количества, рекомендованного производителем моющего средства для незначительно загрязненных вещей). Запустите программу, **не загружая вещи.**

ПОВСЕДНЕВНОЕ ИСПОЛЬЗОВАНИЕ

Подготовьте вещи для стирки в соответствии с рекомендациями в разделе «СОВЕТЫ И РЕКОМЕНДАЦИИ». Загрузите вещи, закройте дверцу, откройте водопроводный кран и нажмите кнопку «ВКЛ./ВЫКЛ.» (⏻), чтобы включить стиральную машину. При этом кнопка «Пуск/Пауза» (▶) начнет мигать. Поверните селектор программ на нужную программу, при необходимости выберите параметры. Температуру и скорость отжима можно изменить, нажав кнопку «Температура» (🌡) или кнопку «Отжим» (🌀). Вытяните дозатор моющего средства и добавьте моющее средство (а также добавки/кондиционер). Соблюдайте рекомендации по дозировке, приведенные на упаковке с моющим средством. После этого закройте дозатор моющего средства и нажмите кнопку «Пуск/Пауза» (▶). Загорится кнопка «Пуск/Пауза» (▶), и дверца заблокируется.

ПРИОСТАНОВКА ВЫПОЛНЯЕМОЙ ПРОГРАММЫ

Чтобы приостановить цикл стирки, нажмите кнопку «Пуск/Пауза» (▶); индикатор погаснет, а оставшееся время на дисплее начнет мигать. Чтобы начать цикл стирки с момента прерывания, повторно нажмите кнопку.

ОТКРЫТИЕ ДВЕРЦЫ ПРИ НЕОБХОДИМОСТИ

После запуска программы загорается индикатор «Дверца заблокирована» (🔒), означающий, что дверцу открыть нельзя. Во время выполнения программы стирки дверца остается заблокированной. Чтобы открыть дверцу во время выполнения программы, нажмите кнопку «Пуск/Пауза» (▶) для приостановки программы. Если уровень и/или температура воды не слишком высокие, индикатор «Дверца заблокирована» (🔒) погаснет, и вы сможете открыть дверцу. Это нужно, например, для добавления или извлечения вещей. Для продолжения программы повторно нажмите кнопку «Пуск/Пауза» (▶).

ЗАВЕРШЕНИЕ ПРОГРАММЫ

Индикатор «Дверца заблокирована» (🔒) погаснет, и на дисплее отобразится слово «End» («Конец»). Чтобы выключить стиральную машину после завершения программы, нажмите кнопку «ВКЛ./ВЫКЛ.» (⏻), и индикаторы погаснут. Если вы не нажмете кнопку «ВКЛ./ВЫКЛ.» (⏻), стиральная машина автоматически отключится примерно через 10 минут. Закройте водопроводный кран, откройте дверцу и извлеките белье из стиральной машины. Оставьте дверцу открытой, чтобы барабан высох.

ПАРАМЕТРЫ

! Если выбранный параметр будет несовместим с заданной программой, об этом сообщат 3 звуковых сигнала, а также загорится соответствующий индикатор.

! Если выбранный параметр окажется несовместимым с другим, уже выбранным, то активным останется тот, который был выбран последним.

Clean+

Параметр Clean+ работает на трех разных уровнях («Интенсивный», «Ежедневный» и «Быстрый»), которые специально предназначены для правильных действий при стирке в соответствии с потребностями в очистке:

Интенсивный (🌀): этот параметр предназначен для сильных загрязнений и удаления наиболее трудновыводимых пятен.

Ежедневный (🌀): этот параметр предназначен для удаления обычных пятен.

Быстрый (🌀): этот параметр предназначен для удаления незначительных пятен.

Интенсивное полоскание

Если выбрать этот параметр, эффективность полоскания увеличивается и гарантируется оптимальное удаление моющего средства. Это особенно полезно для чувствительной кожи. Нажмите кнопку один, два или три раза, чтобы выбрать дополнительные 1, 2 или 3 полоскания после стандартного цикла полоскания и удалить все следы моющего средства. Нажмите кнопку еще раз, чтобы вернуться к типу полоскания «Обычное полоскание».

Задержка пуска

Чтобы запустить выбранную программу позже, установите желаемое время задержки, нажимая кнопку. Символ (🕒) светится на дисплее, когда эта функция включена. Чтобы отменить задержку пуска, снова нажимайте кнопку, пока на дисплее не появится значение «0».

FreshCare+

Этот параметр повышает интенсивность стирки, генерируя пар, который подавляет распространение основных источников неприятного запаха внутри машины. После паровой фазы стиральная машина выполнит деликатный отжим, медленно вращая барабан. Параметр FreshCare+ запускается после окончания цикла

максимальной продолжительностью 6 часов, ее можно прервать в любое время, нажав любую кнопку на консоли управления или повернув ручку.

(*) Подождите приблизительно 5 минут, прежде чем открывать дверцу.



Температура

Для каждой программы предварительно задана температура. Если нужно изменить температуру, нажмите кнопку «Температура» . На экране отобразится значение.





Отжим

Для каждой программы предварительно задана скорость отжима. Если нужно изменить скорость отжима, нажмите кнопку «Отжим» . На экране отобразится значение.



Демонстрационный режим

Чтобы отключить эту функцию, выключите стиральную машину. Затем нажмите и удерживайте кнопку «Пуск/Пауза»  и не позже чем через 5 секунд нажмите также кнопку «ВКЛ./ВЫКЛ.» , удерживайте обе кнопки в течение 2 секунд.

БЛОКИРОВКА КЛАВИШ

Чтобы заблокировать консоль управления, нажмите и удерживайте кнопку «Блокировка клавиш»  в течение приблизительно 3 секунд. На дисплее загорится символ , означающий, что консоль управления заблокирована (за исключением кнопки «ВКЛ./ВЫКЛ.» ). Таким образом предотвращается непреднамеренное изменение программ, особенно детьми, находящимися возле машины. Чтобы разблокировать консоль управления, нажмите и удерживайте кнопку «Блокировка клавиш»  в течение приблизительно 3 секунд.

ОТБЕЛИВАНИЕ

Чтобы отбелить вещи, загрузите их в стиральную машину и установите программу «Полоскание и отжим» . Запустите машину и подождите, пока она завершит первый цикл наполнения водой (он длится приблизительно 2 минуты). Переведите машину в режим паузы, нажав кнопку «Пуск/Пауза» , откройте лоток для моющего средства и залейте отбеливатель (соблюдайте рекомендуемые дозы, указанные на упаковке) в отсек для основной стирки, где была установлена перегородка. Переапустите цикл, нажав кнопку «Пуск/Пауза» . При желании можно добавить кондиционер для белья в соответствующий отсек лотка для моющего средства.

СОВЕТЫ И РЕКОМЕНДАЦИИ

Сортируйте белье по таким свойствам:

Тип ткани / способ стирки (хлопчатобумажная, смешанная синтетика/натуральные волокна, шерсть, для ручной стирки). Цвет (отдельно цветные и белые вещи, новые цветные вещи следует стирать отдельно). Деликатные ткани (стирайте мелкие предметы, например нейлоновые чулки, и предметы с крючками, например бюстгалтеры, в мешочке или сетке с застежкой-молнией).

Опустошите все карманы

Такие предметы, как монеты или зажигалки, могут повредить белье или барабан.

Соблюдайте рекомендации по дозировке/введению присадок

Это позволяет оптимизировать результаты стирки и исключает сохранение вызывающих раздражение остатков чистящих средств в белье, а также способствует экономии средств, которые вы на них тратите.

Стирайте на низкой температуре, но дольше

Самые эффективные с точки зрения затрат электроэнергии программы стирки основаны на применении пониженных температур при увеличенной длительности цикла.

Соблюдайте требование по объему загрузки

Загружайте стиральную машину согласно ее емкости, указанной в «ТАБЛИЦЕ ПРОГРАММ», чтобы экономить воду и электроэнергию.

Шум и остаточное количество влаги

Эти параметры зависят от скорости вращения при отжиме: чем выше скорость, тем сильнее шум и меньше остаточной влаги в белье.

ЧИСТКА И ОБСЛУЖИВАНИЕ

Каждый раз перед выполнением чистки и обслуживания выключайте стиральную машину и отсоединяйте ее от сети. Не используйте для очистки стиральной машины воспламеняемые жидкости.

Стиральную машину следует чистить и обслуживать регулярно (не менее 4 раз в год).

Чистка стиральной машины снаружи

Внешние детали стиральной машины следует очищать мягкой влажной тканью. Не используйте для чистки консоли управления специальные средства для стекол или общего назначения, чистящие порошки и т. п., поскольку они могут удалить напечатанную информацию.

Проверка заливного шланга

Заливной шланг следует регулярно проверять на хрупкость и трещины. В случае повреждения замените его новым шлангом, который можно приобрести в нашей службе послепродажного обслуживания или у специализированного дилера.

Очистка водяного фильтра / слив остатков воды

Отключите и отсоедините стиральную машину от источника питания, снимите кухонный плинтус перед очисткой водяного фильтра или сливом остатков воды.

Кухонный плинтус необходимо установить обратно по завершении всех операций по очистке.

Если вы пользовались программой с горячей водой, дождитесь, пока вода остынет, прежде чем сливать ее. Регулярно очищайте водяной фильтр, чтобы не допустить ситуации, в которой слив воды после стирки окажется невозможным в силу закупорки фильтра. Если вода не сливается, на дисплее появляется сообщение о вероятном засорении фильтра.

1. Разместите рядом с насосом контейнер для сбора сливаемой воды.

2. Снимите «аварийный сливной шланг», потянув его из основания стиральной машины.

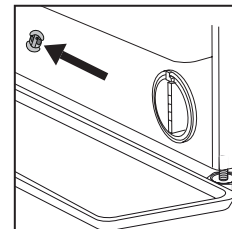

Снимите пробку «аварийного сливного шланга» на его конце и дайте воде стечь в контейнер.

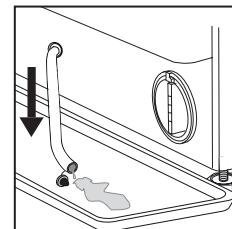

3. Поверните рукоятку выпускного фильтра и вытяните его из корпуса.

Когда контейнер под плинтусом заполнится водой, установите пробку на конце шланга и вставьте маленький шланг в основание стиральной машины. Опорожните контейнер.

Затем плотно закройте аварийный сливной шланг пробкой.

4. Снимите фильтр. Положите под водяной фильтр хлопчатобумажное полотенце, которое может впитать небольшое количество воды. Затем снимите водяной фильтр, повернув его против часовой стрелки.

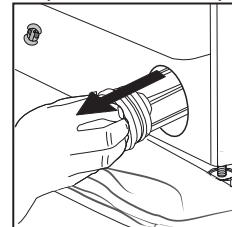
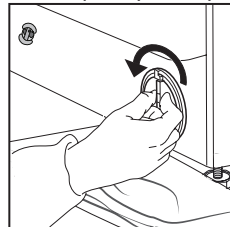

5. Очистите водяной фильтр. Удалите остатки в фильтре и промойте его под проточной водой.

6. Вставьте водяной фильтр. Вставьте фильтр на место, повернув его по часовой стрелке. Обязательно поверните фильтр до упора, при этом рукоятка фильтра должна быть в вертикальном положении. Для проверки пропускной способности фильтра залейте около 1 л воды в дозатор моющего средства.

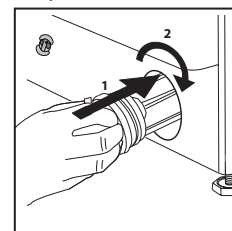

Затем установите кухонный плинтус на место.

ТРАНСПОРТИРОВКА, ПОГРУЗКА И РАЗГРУЗКА

Никогда не поднимайте стиральную машину, удерживая ее за рабочую поверхность.





Извлеките электрическую вилку и закройте водопроводный кран. Убедитесь, что дверца и дозатор моющего средства закрыты надлежащим образом. Отсоедините впускной шланг от водопроводного крана и извлеките сливной шланг из точки слива. Полностью слейте остатки воды из шлангов и закрепите шланги так, чтобы они не могли повредиться во время транспортировки. Закрепите транспортировочные болты. Выполните в обратном порядке инструкции по извлечению болтов, приведенные в «Руководстве по установке».

Технические данные	
Модель	BI WMWG 81484E EU
Страна-изготовитель	Италия
Габаритные размеры	ширина 59,5 см. высота 81,5 см. глубина 54,5 см.
Вместимость	от 1 до 8 кг
Номинальное значение напряжения электропитания или диапазон напряжения	220-240 V ~
максимальную мощность	1850 W
Условное обозначение рода электрического тока или номинальная частота переменного тока	50 Hz
Класс защиты от поражения электрическим током	Класс защиты I
Водопроводное подсоединение	максимальное давление 1 МПа (10 бар) минимальное давление 0,05 МПа (0,5 бар) емкость барабана 58 литров
Скорость отжима	до 1400 оборотов в минуту
	<p>Данное изделие соответствует следующим Директивам Европейского Сообщества:</p> <ul style="list-style-type: none"> - EMC - 2014/30/EU (Электромагнитная совместимость); - LVD - 2014/35/EU (Низкое напряжение) - 2012/19/EU (WEEE) - и техническими регламентами ТС 004/2011, ТС 020/2011
Дату производства данной техники можно получить из серийного номера, расположенного справа над штрих-кодом (S/N XXXXXXXXXXXX), следующим образом	3-ая и 4-ая цифры в S/N соответствуют последним цифрам года производства 5-ая и 6-ая цифры в S/N - неделя производства
Степень защиты от попадания твердых частиц и влаги, обеспечиваемая защитной оболочкой, за исключением низковольтного оборудования, не имеющего защиты от влаги: IPX4	
Класс энергопотребления	A

Соответствие классов энергоэффективности	
Информация о классе энергоэффективности, указанная на продукте	Класс энергоэффективности в соответствии с Российским законодательством
A	A
A+	A-10% (*)
A++	A-20% (*)
A+++	A-30% (*)
A+++ -10%	A-40% (*)
A+++ -20%	A-50% (*)
(*) на данное количество процентов показатели энергоэффективности лучше, чем у класса "А", определенного нормативными документами Российской Федерации.	

УСТРАНЕНИЕ НЕИСПРАВНОСТЕЙ

По некоторым причинам стиральная машина может работать неправильно. Прежде чем обращаться в службу послепродажной поддержки, рекомендуем проверить, можно ли легко устранить проблему, с помощью следующего списка.

Неисправности:	Возможные причины / Методы устранения:
Стиральная машина не включается.	<ul style="list-style-type: none">Вилка не вставлена в электрическую розетку или вставлена недостаточно для контакта.Отключено энергоснабжение.
Цикл стирки не запускается.	<ul style="list-style-type: none">Дверца не полностью закрыта.Кнопка «ВКЛ./ВЫКЛ.»  не нажата.Кнопка «Пуск/Пауза»  не нажата.Водопроводный кран не открыт.Установлена «Задержка пуска» .
Стиральная машина не заполняется водой (на экране мигает «h2o»). Сигнал звучит каждые 5 секунд.	<ul style="list-style-type: none">Шланг подачи воды не подсоединен к крану.Шланг передавлен.Водопроводный кран не открыт.Нет подачи воды в системе водоснабжения.Недостаточное давление.Кнопка «Пуск/Пауза»  не нажата.
Стиральная машина постоянно набирает и сливает воду.	<ul style="list-style-type: none">Сливной шланг не установлен на высоте от 65 до 100 см от пола.Конец сливного шланга погружен в воду.Сливной патрубок на стене не имеет отверстия для выпуска воздуха.Если проблема не устранена после проведения этих проверок, закройте водопроводный кран, выключите стиральную машину и обратитесь в службу послепродажного обслуживания. Если вы проживаете на одном из верхних этажей здания, иногда может возникать сифонный эффект, в результате чего стиральная машина будет постоянно набирать и сливать воду. Чтобы устранить такого рода проблемы, приобретите специальный антисифонный клапан.
Стиральная машина не выполняет слив или отжим.	<ul style="list-style-type: none">Программа не включает функцию слива: при использовании определенных программ необходимо выполнять вручную.Сливной шланг передавлен.Сливная линия засорена.
Стиральная машина чрезмерно вибрирует во время отжима.	<ul style="list-style-type: none">Во время установки барабан не был правильно разблокирован.Стиральная машина не выровнена.Стиральная машина зажата между мебелью и стеной.
Стиральная машина протекает.	<ul style="list-style-type: none">Шланг подачи воды не затянут как следует.Дозатор моющего средства засорен.Сливной шланг неправильно закреплен.
Машина заблокирована, на дисплее мигает код ошибки (например, F-01, F-..).	<ul style="list-style-type: none">Выключите машину, отсоедините штепсельную вилку от розетки и подождите около 1 минуты, прежде чем снова ее включить.Если проблема не устранена, обратитесь в службу послепродажного обслуживания.
Образуется слишком много пены.	<ul style="list-style-type: none">Моющее средство несовместимо со стиральной машиной (на нем должно быть написано «для стиральных машин», «для ручной или автоматической стирки» и т. п.).Превышена максимальная доза.
Дверца заблокирована, индикация неисправности есть или отсутствует, программа не выполняется.	<ul style="list-style-type: none">Дверца блокируется в случае отключения электроэнергии. Программа будет автоматически продолжена, как только возобновится энергоснабжение.Стиральная машина остановилась. Программа будет автоматически продолжена, как только будет устранена причина остановки.



Получить ИНСТРУКЦИИ ПО ТЕХНИКЕ БЕЗОПАСНОСТИ, ПЕРЕЧЕНЬ ТЕХНИЧЕСКИХ ДАННЫХ И ДАННЫЕ ОБ ЭНЕРГОПОТРЕБЛЕНИИ можно следующим образом:

- Загрузить с нашего веб-сайта <http://docs.whirlpool.eu>.
- С помощью QR-кода.
- Или обратившись в нашу службу послепродажного обслуживания (номер телефона указан в гарантийном талоне). В случае обращения в службу послепродажного обслуживания вам потребуется сообщить коды, указанные на табличке с паспортными данными продукта.

Для получения информации о ремонте и техническом обслуживании силами пользователя посетите веб-сайт www.whirlpool.eu

