

# User Manual



GENERATION FUTURE





GENERATION FUTURE

## Summary

# Summary

<b>USER MANUAL (GB)</b> .....	<b>P 01</b>
<b>MANUEL D'UTILISATION (FR)</b> .....	<b>P 10</b>
<b>BEDIENUNGSANLEITUNG (DE)</b> .....	<b>P 19</b>
<b>MANUALE ISTRUZIONI (IT)</b> .....	<b>P 28</b>
<b>GEbruikersHANDLEIDING (NL)</b> .....	<b>P 37</b>
<b>MANUAL DE INSTRUÇÕES (PT)</b> .....	<b>P 46</b>
<b>MANUAL DE INSTRUCCIONES (ES)</b> .....	<b>P 55</b>
<b>BRUGERVEJLEDNING (DK)</b> .....	<b>P 64</b>
<b>INSTRUKTIONSMANUAL (SE)</b> .....	<b>P 73</b>
<b>KÄYTTÖOHJE (FI)</b> .....	<b>P 82</b>
<b>ΟΔΗΓΙΕΣ ΧΡΗΣΕΩΣ(GR)</b> .....	<b>P 91</b>
<b>KULLANIM KILAVUZU(TR)</b> .....	<b>P 100</b>



## Parts Description

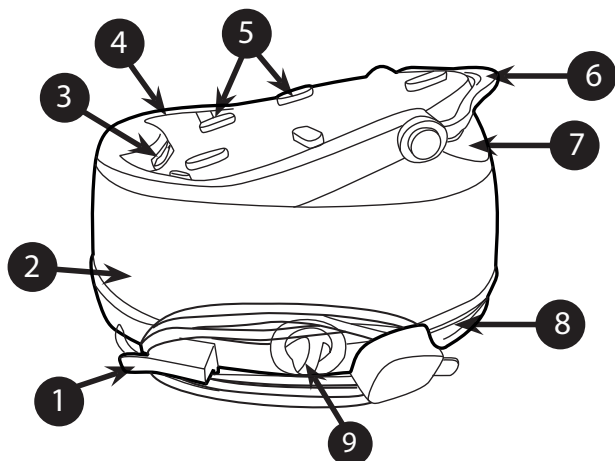

**Fig. 1: Base and Tank Description**

1	Cord Storage
2	Tank
3	Rear Rubber
4	Iron Tray
5	Rubber Studs
6	Iron Lock System
7	Water Tank Cap
8	Steam Hose Storage
9	Calc Clean Knob

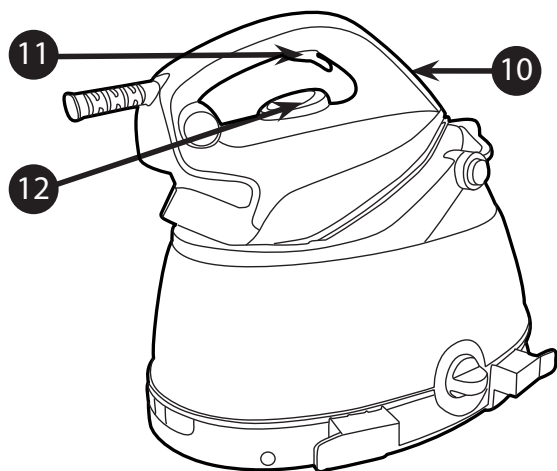

**Fig. 2: Domestic Iron Description**

10	Iron Light
11	Steam Trigger
12	Temperature Dial

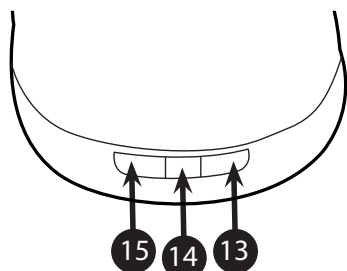

**Fig. 3: Domestic Iron Control Panel**

13	Main Switch
14	"Steam Ready" Light
15	Steam ON/OFF Button



GENERATION FUTURE

## Introduction

Dear customer,

First of all, we would like to congratulate you for purchasing this Hoover ironing system and to thank you for the confidence you have in Hoover brand.

This appliance has been manufactured with great care, respecting all of our quality criteria and has been tested several times. We hope its use will fulfil your expectations. We are strongly convinced that it will make your ironing much faster and better.

Before using your new Hoover appliance, please read carefully this user's manual. If you need further information or if you encounter any trouble which are not noted in this manual, please contact the after-sales service or your standard dealer.

## Important Safety Instructions

Read this user manual carefully before you first use and save it for future reference.

This appliance can be used by children aged from 8 years and above and persons with reduced physical, sensory or mental capabilities or lack of experience and knowledge if they have been given supervision or instruction concerning use of the appliance in a safe way and understand the hazards involved. Children shall not play with the appliance. Cleaning and user maintenance shall not be made by children without supervision.

- This product has been designed for domestic use only. In case of any commercial use, inappropriate use or failure to comply with the instructions, the manufacturer is not responsible and the guarantee will not apply.
- Before connecting your appliance, check if the mains voltage is the same as the voltage indicated on your appliance and that the power outlet is connected to the earth.
- Ensure before each use that the electric cord or any



other important part is not damaged.

- Keep the iron and its cord out of reach of children less than 8 years of age when it is energized or cooling down.
- Never direct the steam towards persons or animals. Never direct the steam jet towards any other electrical or/and electronic appliances.
  - The iron is not to be used if it has been dropped, if there are visible signs of damage or if it is leaking.
  - If the appliance shows evidence of breakdown, malfunction, leakages. Please make sure it is checked by an authorized Service Centre to avoid any danger.
  - Always make sure the appliance is switched off, unplugged and cooled down before doing any maintenance work.
  - The iron must not be left unattended while it is connected to the supply mains and before it has cooled down.
  - Do not unplug the appliance by pulling on the cord or on the appliance.
  - Never immerse the iron, the stand, the cable or the plugs in water. Never hold them under the water tap.
  - The soleplate of the iron can become extremely hot and may cause burns if touched. Never touch the electric cords with the soleplate.
  - If the supply cord is damaged, it must be replaced by the manufacturer, service agent or similarly qualified persons in order to avoid a hazard.
  - When placing the iron on its stand, ensure that the surface on which the stand is placed is stable.

## Important Safety Instructions

- The plug must be removed from the socket-outlet before the water reservoir is filled with water.
- The surfaces with  are liable to get hot during use.
- To have a electronic copy of the instruction manual contact the after sales service in guarantee card.
- The iron must be used and rested on a stable surface.

## Chapter 1: Preparation for Use

Due to the powerful output of steam, Hoover recommends the use of an active ironing board with blowing and vacuuming function which allows escape of any excess steam.

Place the ironing system on a stable and level surface, for example on the hard part of an ironing board or on a heat-resistant surface.

**IMPORTANT:** Ensure your appliance is unlocked before switching the power on (**Fig 4**).

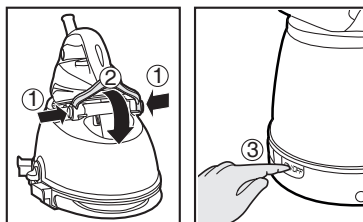

**Fig. 4:** Unlock & Switch on Iron System

## Chapter 1.1 : What Kind of Water May be Used?

The Hoover ironing system has been designed to be used with tap water only.

There is no need to use distilled or pure distilled water.

Nevertheless, in case you live in a hard water area, you can mix 50% of distilled water with 50% of tap water.

Do not use any other kind of water or do not add other contents to water tank as it can damage your appliance.

## Chapter 1.2 : Filling the Water Tank

Switch off the appliance and unplug it.

Open the water tank cap (**7**) to gain access to the water tank.

Fill the tank with Tap water and ensure you do not exceed the MAX mark.

**WARNING:** Do not add vinegar, hot water, perfume, or any other kind of chemical agents or any other contents in the water tank. IT COULD DAMAGE THE STEAM GENERATOR AND SHORTEN ITS LIFE USE.

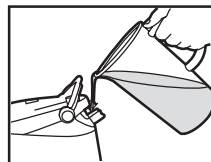

**Fig. 5:** Water Tank Filling

## Chapter 1.3 - Switching on the Appliance

### Dry mode:

Connect the appliance with the mains cord to the earthed socket, press on the main switch (**13**), the light illuminate means the appliance is switched on. Turn the temperature dial (**10**) to your desired setting, the iron light (**10**) illuminates meaning the soleplate is heating up, after approximately 1 minute, the steam ready light (**14**) will light off, then you can start ironing.

### Steam mode:

Connect the appliance with the mains cord to the earthed socket, press on the main switch (**13**), the light illuminates indicating the appliance is switched on. Then press on the "steam ON/OFF" button (**15**), the light will illuminate meaning the boiler is running.

Turn the temperature dial (10) to your desired setting, the iron light (10) illuminates, meaning the soleplate heating up. After approximately 2.5 minutes, the steam ready light (14) will light off, then you can start ironing.

**Important:**

If you want to switch from Dry mode to Steam mode, press steam ON/OFF button and wait around 2min for boiler heating up then press trigger, steam will come out.

if you want to switch from Steam mode to Dry mode, press steam ON/OFF button, you will see the light behind the button is off, then no steam will come out.

**N.B.**

The first time the appliance is used, some fumes, dust and a smell should appear. It's quite normal and will quickly disappear.

This is due to a treatment applied to the soleplate that improves the steam performance.

Before use, please use the iron as described in Chapter 2.4 Vertical Steam Ironing.

## Chapter 2: Using Your Steam Generator

### Chapter 2.1: Regulating the Soleplate Temperature

Select the temperature of the soleplate by turning the dial (12) on the iron to the desired position. Wait a few moments until the iron light (10) is off. This indicates that the soleplate has reached the required temperature.

While Ironing, the Iron light may switch on and off, this indicates that the temperature is being Adjusted automatically to maintain temperature so as not to interrupt your ironing.

**Help**

*To know the best suitable temperature for each textile, check the laundry care label of the article to be ironed. Please note that during use, the temperature light goes on from time to time. It signifies that the iron is heating up to the set temperature.*

*When ironing material with mixed fabrics, always ensure the temperature is set to the correct setting. If you select a lower temperature while ironing, wait until the iron has cooled down to the set temperature before you continue ironing.*

*If the temperature is too low, some drops of water could escape from the soleplate. Please raise up the temperature above the 2 dots (••) to avoid this issue.*

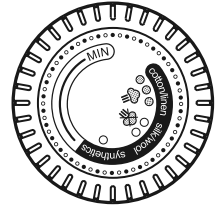

### Chapter 2.2 - Ironing

**Dry Ironing**

Select the temperature of the soleplate following the indications of chapter 2.1. Start your ironing without pressing the steam ON/OFF button (15), when the soleplate reaches the appropriate temperature.

**Steam Ironing**

Select the temperature of the soleplate following the indications of chapter 2.1. The steam will be ready to be used after press "steam ON/OFF" button, when steam ready light (14) disappear. From that time you can begin ironing and use the steam trigger. The steam flow stops when you release the trigger.

**N.B.**

During use, it is normal to experience some noise coming from your steam generator. It signifies that a pump injects water into the boiler. It's better to avoid using the steam trigger at this precise moment to avoid pressure falls.

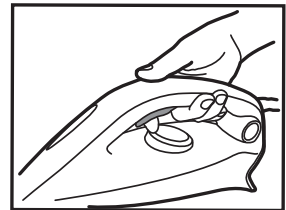

**Fig. 6: Pressing Steam Trigger Graphic**

## Chapter 2.3 - How to Choose the Correct Soleplate Temperature and Steam?

To obtain the best results, it is really important to set the correct temperature of the soleplate and the steam flow you are using. If correctly used, it will simplify your ironing and provide outstanding results, making ironing easier and faster.

Textile	Soleplate T°C
Jeans	•••
Cotton	•••
Linen	•••
Starched Clothes	•••
Velvet/Alcantara	••
Wool	••
Silk	••
Cashmere	••
Rayon	••
Polyester	•
Nylon	•
Acrylic	•
Lykra	•
Polyamid	•

### Help

When steam ironing clothes on which shiny patches may occur, we recommend you to set the soleplate temperature to a lower temperature or iron the garment on the reverse.

Start with the fabrics that needed to be ironed at a lower temperature (•) and finish with those that needed to be ironed at the higher temperature (•••/Max).

## Chapter 2.4 - Vertical Steam Ironing

Set the soleplate temperature (**12**) to the max temperature.

Hang curtains and clothes (jackets, suits, coats). Hold the iron in a vertical position at a short distance from the fabric to avoid burning it. Press the Steam trigger (**11**) to release the steam and move the Iron top to bottom.

**WARNING:** Do not direct the steam jet towards people or animals.



## Chapter 2.5 - Refilling the Water Tank During Usage

You can fill the water tank at any time during use.

Open the water tank cap (**7**) and refill the water tank with the help of a bottle of water without exceeding the max mark level.

Please refer to chapter 1.2 for more detailed instructions.

## Chapter 3: Maintenance and Cleaning

All the maintenance and cleaning operations have to be carried out when the unplugged appliance has cooled down for at least 2 hours, to prevent any risk of burns.

### Chapter 3.1 - Cleaning the Appliance

Do not use any detergent or descaling products for cleaning the soleplate. Regularly clean it with a humid and non-metallic pad.

Empty the water tank after each use before storing it, to empty the water tank, press the trigger to release steam until no steam come out.

To clean the plastic parts of the stand, please use soft clothes.

### Chapter 3.2 - Rinsing the Boiler for Scale Maintenance

In order to maximise the life of your appliance, you should rinse the boiler every 2 months to avoid scale deposit in the boiler.

Before proceeding, be sure that the appliance is cooled down and unplugged for at least 2 hours.

Place the stand on the edge of your sink and place the iron on a flat surface. Unscrew the Calc Clean Knob (9) and remove it. Fill the boiler with 0.2 Litre's of tap water using a funnel or bottle. Shake the Steam Station and then empty the boiler completely of water into the sink. We recommend this operation is carried out twice.

Once complete, refit the Calc Clean knob to the steam station by screwing into position.

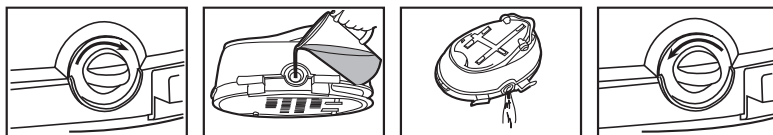

**Fig. 7: Cleaning Operation**

In any case, do not use any descaling products to clean or rinse the boiler.

### Chapter 3.3: Lock System

Switch off the appliance and unplug it.

Empty the water tank, to empty the water tank, press the trigger to release steam until no steam come out.

Put the iron on the heat-resistant iron rubber studs (5). Wait at least 30 minutes allowing the soleplate and the generator to cool down.

Then follow the underneath indications in order to lock correctly your iron.

#### NOTE:

To lock the iron, you must ensure the soleplate is embedded in the rear rubber (3).

To unlock it, you must press the lock button then recover the hook to normal position.

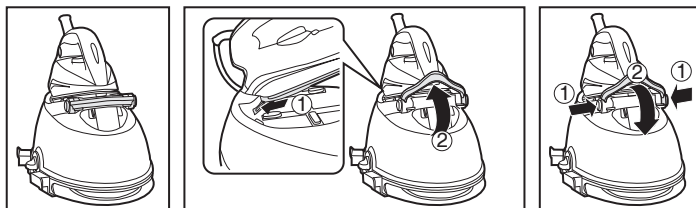
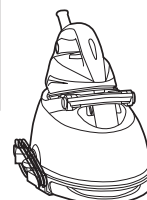

**Fig. 8: Domestic Iron Lock System**

### Chapter 3.4: Cord Storage

Store the power cord with cord storage holder (1), and store the steam hose in the steam hose storage (8).

Then you can take away your appliance in order to store it safely and easily.



**Fig. 9: Cord Storage**

## Troubleshooting

These are common problems you may encounter when using your appliance.

If you are unable to solve any issue please contact your local Hoover Service Office.

Problem	Cause	Solution
The Iron does not heat up.	There is a connection problem. The appliance is not switched on. The soleplate temperature is too low.	Check the mains cord, the plug and the wall socket Press on the on/off switch Set a higher temperature of the soleplate
The appliance does not produce steam	The appliance is not switched on The steam ON/OFF button is not switched on The boiler may be empty You are not pressing the steam trigger The soleplate temperature is set to the maximum	Press on the on/off switch Press on the steam ON/OFF button Wait a few moments until the steam ready light switch on Refill the water tank Press the steam trigger It works but steam is not visible as very hot and dry
The soleplates becomes dirty or brown	There should be chemical or additives in the water used for ironing The linen is still dirty	Never use any chemical or additives in the water. Contact your after sales service if the linen is still dirty Clean the soleplate with a non-metallic sponge
Water stripes appear on the textile	Your ironing board cover is saturated in water	Change the cover or use a mesh ironing board
Some scale deposit appears on the soleplate	Your boiler has not been rinsed for a while	Follow the indications in the appropriate chapter

## Important Information

### Hoover spares and Consumables

Always replace parts with genuine Hoover spares. These are available from your local Hoover dealer or direct from Hoover. When ordering spare parts, always check your model number.

### Hoover Service

Should you require service at any time, please contact your local Hoover Service Office. Please see all the contact details below.

### Safety

Hoover believes that independent approval is the best way of demonstrating safety in design and manufacture.

**All Hoover iron systems have been manufactured in compliance of all safety regulations and approved by the most qualified independent approval certification bodies.**

### ISO 9001

Hoover's factories have been independently assessed for quality. Our products are made using a quality system which meets the requirements of ISO 9001

### The Environment

The symbol on this appliance indicates that this appliance may not be treated as household waste. Instead it must be handed over to the applicable collection point for the recycling of electrical and electronic equipment. Disposal must be carried out in accordance with local environmental regulations for waste disposal. For more detailed information about treatment, recovery and recycling of this appliance, please contact your local city office, your household and waste disposal service or the shop where you purchased the appliance.



This product complies with the European Directives 2014/35/EU, 2014/30/EU, and 2011/65/EU.

CANDY HOOVER GROUP Srl Via Privata Eden Fumagalli, 20861 Brugherio (MB) Italy

### Your Guarantee

The guarantee conditions for this appliance are as defined by our representative in the country in which it is sold. Details regarding these conditions can be obtained from the dealer from whom the appliance was purchased. The bill of sale or receipt must be produced when making any claim under the terms of this guarantee.

Subject to change without notice.

## Description

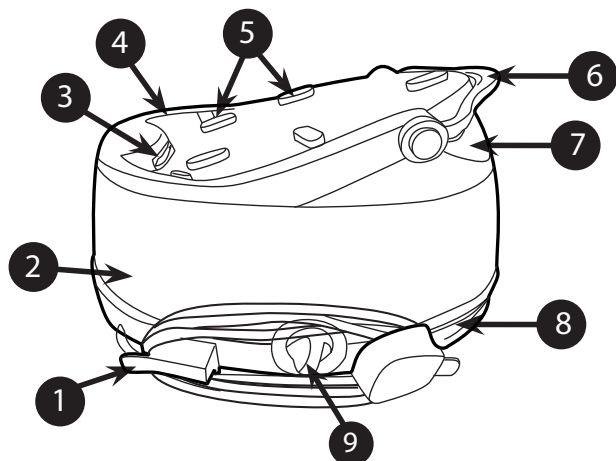

**Fig. 1:** Description de la base et du réservoir

1	Rangement du cordon
2	Réservoir
3	Caoutchouc arrière
4	Plaque repose-fer
5	Crampons en caoutchouc
6	Système de blocage du fer
7	Couvercle du réservoir d'eau
8	Espace de rangement du tuyau à vapeur
9	Bouton de nettoyage du calcaire

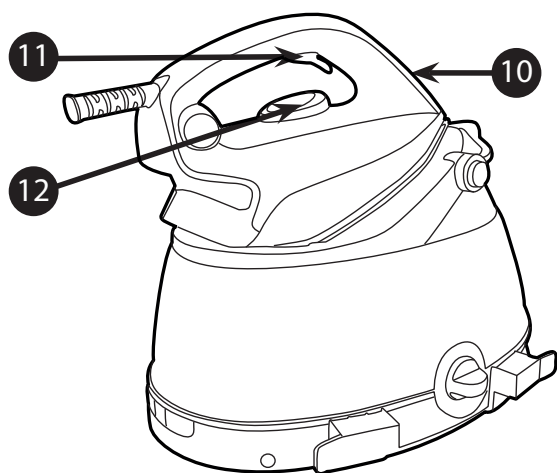

**Fig. 2:** Description du fer domestique

10	Voyant du fer
11	Gâchette de vapeur
12	Température de la semelle

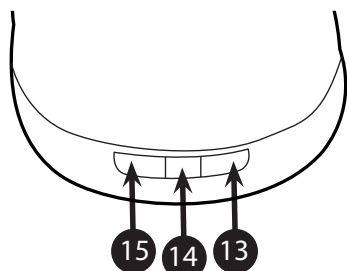

**Fig. 3:** Panneau de commande du fer domestique

13	Interrupteur principal
14	Témoin de vapeur prête
15	Bouton Vapeur Marche/Arrêt





GENERATION FUTURE

## Introduction

Cher Client,

Nous souhaitons tout d'abord vous remercier d'avoir acheté une centrale vapeur Hoover et d'avoir fait confiance à la marque Hoover.

Cet appareil a été fabriqué avec grand soin et dans le respect de nos critères de qualité, puis testé à plusieurs reprises. Nous espérons que vos attentes seront satisfaites et sommes absolument convaincus qu'il rendra votre repassage beaucoup plus facile et rapide.

Avant d'utiliser votre nouvel appareil Hoover, prenez le temps de lire attentivement ce manuel. Si vous avez besoin d'informations supplémentaires ou si vous rencontrez des problèmes non traités dans ce manuel, veuillez contacter le service après vente ou votre vendeur agréé.

## Instructions importantes de sécurité

Veuillez lire attentivement ce manuel d'utilisation avant d'utiliser le fer pour la première fois et gardez-le pour pouvoir le consulter à d'autres occasions.

Cet appareil peut être utilisé par des enfants âgés d'au moins 8 ans et par des personnes ayant des capacités physiques, sensorielles ou mentales réduites, ou n'ayant pas d'expérience ou de connaissances en la matière. Ces dernières doivent recevoir des instructions sur l'utilisation de l'appareil en toute sécurité et comprendre les risques impliqués. Les enfants ne doivent pas jouer avec l'appareil. Le nettoyage et l'entretien ne devraient pas être effectués par des enfants sans supervision.

- Ce produit a été conçu uniquement pour l'usage domestique. En cas d'usage commercial, d'utilisation inappropriée ou de non respect des instructions, le fabricant décline toute responsabilité et la garantie sera invalidée.
- Avant de brancher l'appareil, vérifiez que la tension de courant est la même que celle indiquée sur l'étiquette de données et que la prise est connectée à la terre.
- Avant chaque utilisation, vérifiez que le cordon électrique ou toute autre pièce importante n'est pas endommagé(e).
- Gardez le fer à repasser et son cordon hors



## Instructions importantes de sécurité

de portée des enfants âgés de moins de 8 ans lorsque l'appareil est sous tension ou en cours de refroidissement.

- Ne dirigez jamais le jet de vapeur vers des personnes ou des animaux. Ne dirigez jamais le jet de vapeur vers d'autres appareils électriques ou électroniques.
- Ne pas utiliser le fer s'il est endommagé ou qu'il comporte des signes visibles d'endommagement ou de fuite.
- ou si l'appareil présente des signes d'endommagement, de dysfonctionnement ou de fuites. Assurez-vous de le faire réviser par un centre d'entretien agréé pour éviter tout danger.
- Avant toute intervention d'entretien, vérifiez toujours que l'appareil est éteint, débranché et a refroidi.
- Ne jamais laisser le fer sans surveillance lorsqu'il est sous tension ou avant son refroidissement complet.
- Ne débranchez pas l'appareil en tirant sur le cordon ou sur l'appareil.
- N'immergez jamais le fer, le support, le câble ou les fiches dans l'eau. Ne les mettez jamais sous le robinet.
- La semelle du fer peut devenir extrêmement chaude et provoquer des brûlures en cas de contact. Ne touchez jamais les cordons électriques avec la semelle.
- Si le cordon d'alimentation est endommagé, il doit être remplacé par le fabricant, le service après-vente ou d'autres personnes qualifiées pour éviter tout danger.
- Lorsque vous placez le fer sur son support, assurez-vous de la stabilité de la surface sur laquelle est posé le support.
- Retirer la fiche d'alimentation de la prise de courant avant de remplir le réservoir d'eau.

## Instructions importantes de sécurité

- Les surfaces  sont susceptibles de devenir très chaudes durant l'utilisation.
- Pour obtenir une copie électronique du manuel d'utilisation, contacter le service après-vente indiqué dans la carte de garantie.
- Le fer doit être utilisé et reposé sur une surface stable.

## Chapitre 1 : Préparation à l'emploi

Étant donné la sortie puissante de vapeur, Hoover conseille d'utiliser une planche à repasser active, avec fonctions de soufflerie et d'aspiration permettant l'évacuation de la vapeur en excès.

Placez la centrale vapeur sur une surface stable et plane, par exemple sur la partie dure d'une planche à repasser ou une surface résistante à la chaleur.

**IMPORTANT** : Assurez-vous que l'appareil est déverrouillé avant la mise sous tension (**Fig 4**).

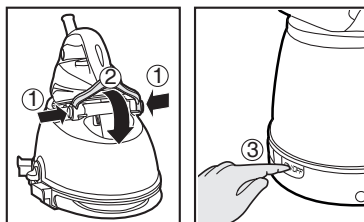

**Fig. 4:** Déverrouillez et allumez le système de repassage

## Chapitre 1.1 : Quel type d'eau peut être utilisé ?

Le système de repassage Hoover a été conçu pour être utilisé avec de l'eau du robinet. Il n'est pas nécessaire d'utiliser de l'eau distillée ou pure.

Cependant, si vous vivez dans une région où l'eau est très dure, vous pouvez mélanger 50% d'eau distillée et 50% d'eau du robinet.

Ne pas utiliser un autre genre d'eau ou ne pas ajouter n'importe quel produit dans le réservoir d'eau, car cela peut endommager votre appareil.

## Chapitre 1.2 : Remplissage du réservoir d'eau

Éteignez l'appareil et retirez la fiche.

Ouvrez le couvercle du réservoir d'eau (**7**) pour accéder au réservoir.

Remplissez le réservoir avec l'eau du robinet et assurez-vous de ne pas dépasser le niveau MAX.

**MISE EN GARDE** : N'ajoutez pas de vinaigre, d'eau chaude, de parfum ou tout autre agent chimique ou autre dans le réservoir à eau. Cela risquerait d'endommager la centrale vapeur et d'écourter sa durée de vie.

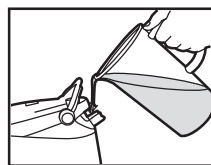

**Fig. 5:** Remplissage du réservoir d'eau

## Chapitre 1.3 - Mise sous tension de l'appareil

### Mode à sec:

Branchez l'appareil à l'aide du cordon d'alimentation à la prise murale, appuyez sur le bouton Marche/Arrêt (**13**), le voyant s'allume pour indiquer que l'appareil est allumé. Placez le curseur de réglage de température du fer (**10**) sur le réglage souhaité, le voyant de repassage (**10**) s'allume pour indiquer le chauffage de la semelle. Après 1 minute, le voyant d'état de la vapeur (**14**) s'éteindra ; vous pouvez dès lors commencer le repassage.

### Mode vapeur:

Branchez l'appareil à l'aide du cordon d'alimentation à la prise murale, appuyez sur le bouton Marche/Arrêt (**13**),

le voyant s'allumera pour indiquer que l'appareil est allumé. Puis, appuyez sur le bouton vapeur « Marche/Arrêt » (15), le voyant s'allumera pour indiquer que la chaudière est en marche.

Placez le curseur de température (10) sur le réglage souhaité, le voyant de repassage (10) s'allume pour indiquer le chauffage de la semelle. Après environ 2 minutes, le voyant (14) s'éteindra ; vous pouvez dès lors commencer le repassage.

**Important:**

si vous voulez passer du mode à Sec au mode Vapeur, appuyez sur le bouton Vapeur Marche/Arrêt et attendez 2 min. pour que la chaudière chauffe, puis appuyez sur le bouton et la vapeur sortira.

si vous voulez passer du mode Vapeur au mode à Sec, appuyez sur le bouton Vapeur Marche/Arrêt, vous verrez le voyant derrière le bouton s'éteindre, puis la vapeur ne sortira plus.

**N.B.**

Lors de la première utilisation de l'appareil, vous pouvez voir apparaître de la fumée, de la poussière ou ressentir une odeur.

Ces signes sont tout à fait normaux et disparaîtront très rapidement.

Cela est dû au traitement appliqué à la semelle pour en améliorer les performance de repassage.

Avant toute utilisation, utilisez le fer comme décrit au Chapitre 2.4 Repassage vertical.

## Chapitre 2 : Utilisation de la centrale vapeur

### Chapitre 2.1: Réglage de température de la semelle

Sélectionnez la température de la semelle en tournant le curseur (12) du fer à la position souhaitée.

Attendez quelques instants jusqu'à ce que le voyant de repassage (10) s'éteigne.

Ceci indique que la semelle a atteint la température requise.

Pendant le repassage, le voyant de repassage peut s'allumer et s'éteindre, ce qui indique le réglage automatique de la température pour la maintenir, et ce afin d'éviter d'interrompre le repassage.

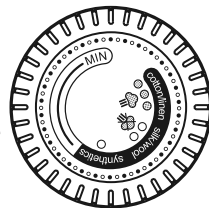

**Aide**

Consultez l'étiquette de lavage du vêtement pour sélectionner la température la mieux adaptée à chaque tissu. Notez que le témoin de température s'allume de temps en temps pendant l'utilisation. Cela indique que le fer est en train de chauffer pour atteindre la température réglée.

En cas de repassage d'un matériau constitué de tissus mixtes, assurez-vous toujours que la température est bien réglée. Si vous sélectionnez une température inférieure pendant le repassage, attendez que le fer ait refroidi et atteinte la température réglée avant de continuer à repasser.

Si la température est trop basse, il est possible que quelques gouttes d'eau s'échappent de la semelle. Réglez la température au-dessus des deux points (••) pour éviter ce problème.

### Chapitre 2.2 - Repassage

**Repassage à sec**

Choisissez la température de la semelle suivant les indications du chapitre 2.1. Commencez le repassage sans appuyer sur le bouton Vapeur Marche/Arrêt (15), lorsque la semelle atteint la température appropriée.

**Repassage à vapeur**

Choisissez la température de la semelle suivant les indications du chapitre 2.1. La vapeur sera prête à l'emploi après avoir appuyé sur le bouton vapeur « Marche/Arrêt », lorsque le voyant d'état de la vapeur (14) disparaît. À partir de ce moment, vous pouvez commencer le repassage et utiliser le bouton vapeur. Le débit de vapeur s'arrête quand vous relâchez le déclencheur.

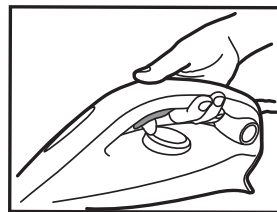

**Fig. 6: Illustration de l'enfoncement du déclencheur de vapeur**

**N.B.**

Pendant l'utilisation, il est normal d'entendre des bruits provenant de votre centrale vapeur. Et ce phénomène se manifeste quand la pompe injecte de l'eau dans la chaudière. Il vaut mieux ne pas utiliser le déclencheur de vapeur à ce moment-là, pour éviter une chute de la pression.

## Chapitre 2.3 - Comment choisir la température de la semelle et le débit de vapeur appropriés ?

Pour obtenir des résultats optimaux, il est fondamental de régler correctement la température de la semelle et le débit de vapeur à utiliser. Si vous l'utilisez correctement, cette fonction rendra votre repassage plus facile et rapide, et vous permettra d'obtenir des résultats exceptionnels.

Tissus	T°C semelle
Jeans	•••
Coton	•••
Lin	•••
Vêtements amidonnés	•••
Velours/alcantara	••
Laine	••
Soie	••
Cachemire	••
Viscose	••
Polyester	•
Nylon	•
Acrylique	•
Lycra	•
Polyamide	•

### Aide

Quand vous repassez à la vapeur des vêtements sur lesquels des tâches brillantes risquent de se former, nous vous conseillons de régler la semelle à une température plus basse ou de repasser sur l'envers du tissu.

Commencez par les matières qui doivent être repassées à basse température (•) et terminez par celles qui doivent être repassées à haute température (•••/Max).

## Chapitre 2.4 - Repassage vertical à vapeur

Réglez la température de la semelle (**12**) à la température maximale.

Suspendez les rideaux ou vêtements (vestes, tailleurs, manteaux). Tenez le fer en position verticale à quelques centimètres du tissu, pour éviter de le brûler. Appuyez sur le bouton vapeur (**11**) pour dégager la vapeur en effectuant un mouvement de haut en bas.

**MISE EN GARDE** : Ne dirigez jamais le jet de vapeur vers des personnes ou des animaux.

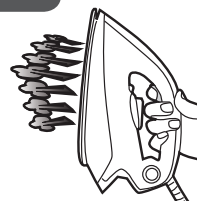

## Chapitre 2.5 - Remplissage du réservoir d'eau pendant l'usage

Vous pouvez remplir le réservoir d'eau à tout moment pendant l'usage.

Ouvrez le couvercle du réservoir d'eau (**7**) et remplissez le réservoir d'eau à l'aide d'une bouteille d'eau sans dépasser le niveau max.

Veillez vous reporter au chapitre 1.2 pour de plus amples informations.

## Chapitre 3 : Entretien et nettoyage

Pour éviter tout risque de brûlure, vérifiez que le générateur est froid et débranché depuis plus de 2 heures avant d'effectuer toutes les opérations d'entretien et de nettoyage.

### Chapitre 3.1 - Nettoyage de l'appareil

N'utilisez pas de détergent ou de produit décapant pour nettoyer la semelle. Nettoyez-la régulièrement avec une éponge humide non métallique.

Videz le réservoir d'eau après chaque utilisation et avant de le ranger. Pour vider le réservoir d'eau, appuyez sur le bouton vapeur pour dégager la vapeur jusqu'à ce qu'elle arrête de sortir.

Pour nettoyer les pièces en plastique du support, utilisez des chiffons doux.

### Chapitre 3.2 - Rinçage de la chaudière pour éliminer le calcaire

Afin que votre appareil ait une durée de vie maximum, rincez la chaudière tous les deux mois pour éviter les dépôts de calcaire.

Avant cette opération, assurez-vous que le fer est débranché et a refroidi pendant deux heures au moins.

Posez le support sur le bord de l'évier et le fer sur une surface plane. Dévissez le bouton de nettoyage du calcaire (9) et retirez-le. À l'aide d'un entonnoir et d'une bouteille, mettez 0,2 litres d'eau du robinet dans la chaudière. Secouez la centrale vapeur, puis videz complètement l'eau de la chaudière dans l'évier. Nous vous recommandons d'effectuer cette opération à deux reprises. Une fois terminé, revissez le bouton de nettoyage du calcaire.

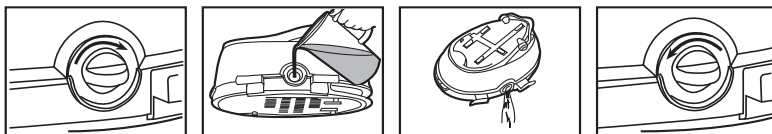

**Fig. 7:** Opération de nettoyage

N'utilisez en aucun cas des produits décapants pour nettoyer ou rincer la chaudière.

### Chapitre 3.3: Système de blocage

Éteignez l'appareil et retirez la fiche.

Videz le réservoir d'eau. Pour vider le réservoir d'eau, appuyez sur le bouton vapeur pour dégager la vapeur jusqu'à ce qu'elle arrête de sortir.

Mettez le fer sur des crampons en caoutchouc (5). Attendez au moins 30 minutes que la semelle et le générateur refroidissent.

Puis, suivez les indications ci-dessous pour bien verrouiller votre fer.

#### REMARQUE :

Pour verrouiller le fer, vous devez vous assurer que la semelle est incorporée dans le caoutchouc arrière (3).

Pour le déverrouiller, vous devez appuyer sur le bouton de verrouillage, puis replacer le crochet à la position normale.

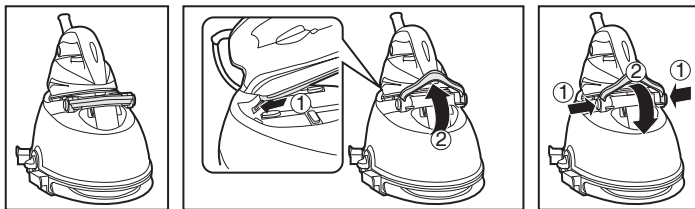
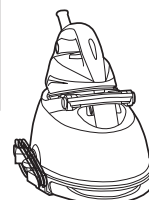

**Fig. 8:** Système de blocage du fer domestique

### Chapitre 3.4: Rangement du cordon

Rangez le cordon d'alimentation à l'aide du support de rangement du cordon (1), et rangez le tuyau à vapeur dans son dispositif de rangement (8).

Vous pouvez alors ranger votre appareil facilement et en toute sécurité.



**fig. 9:** Rangement du cordon

## Dépannage

Voici une liste des problèmes courants que vous pouvez rencontrer en utilisant votre appareil.

Si vous ne pouvez pas régler un problème quelconque avec votre appareil, contactez le service local après-vente de Hoover.

Problème	Motif	Solution
Le fer ne chauffe pas.	Il y a un problème au niveau de la connexion.	Vérifiez le cordon d'alimentation, la fiche et la prise
	L'appareil n'est pas allumé.	Appuyez sur le bouton de Marche/Arrêt
	La température de la semelle est trop basse.	Réglez la semelle à une température plus élevée
L'appareil ne produit pas de vapeur	L'appareil n'est pas allumé	Appuyez sur le bouton de Marche/Arrêt
	Le bouton vapeur Marche/Arrêt n'est pas activé	Appuyez sur le bouton vapeur Marche/Arrêt
	Il est possible que la chaudière soit vide	Attendez quelques instants jusqu'à ce que le voyant d'état de la vapeur s'allume
	Vous n'appuyez pas sur le déclencheur de vapeur	Remplissez le réservoir
La semelle se salit ou devient brune	La température de la semelle est réglée au maximum	Appuyez sur le déclencheur de vapeur  La vapeur se produit, mais ne semble pas très chaude, et sèche rapidement
	Il y a eu un produit chimique ou un additif dans l'eau utilisée pour le repassage	N'utilisez jamais de produits chimiques ou d'additifs dans l'eau. Contactez le Service après-vente si le tissu est encore sale.
Des traces d'eau apparaissent sur le tissu	Le tissu est encore sale	Nettoyez la semelle avec une éponge non métallique
	La housse de votre planche à repasser est saturée d'eau	Changez de housse ou utilisez une planche à repasser à mailles (spécialement conçue pour la vapeur)
Des dépôts de calcaire apparaissent sur la semelle	Votre chaudière n'a pas été rincée depuis un moment	Suivez les indications dans le chapitre approprié

## Informations importantes

### Pièces détachées et consommables Hoover

Toujours remplacer les pièces par des pièces détachées de la marque Hoover. Celles-ci sont disponibles auprès de votre revendeur Hoover. Lors de la commande de pièces de rechange, veuillez toujours préciser le numéro de votre modèle.

### Service Hoover

Pour toute intervention à tout moment, veuillez contacter le service après-vente Hoover le plus proche.

### Sécurité

Selon Hoover, l'approbation de chacun est le meilleur moyen de démontrer la sécurité du concept et de la fabrication d'un appareil.

**Tous les systèmes de repassage de Hoover ont été fabriqués dans le respect de tous les règlements de sécurité et approuvés par les plus qualifiés organismes de certification indépendants.**

### ISO 9001

La qualité des usines Hoover a fait l'objet d'une évaluation indépendante. Nos produits sont fabriqués selon un système de qualité conforme à la norme ISO 9001.

### Environnement

Le symbole figurant sur cet appareil indique qu'il ne peut pas être mis au rebut avec les ordures ménagères. Vous devez le déposer dans un centre de recyclage des déchets électriques et électroniques. La mise au rebut doit être effectuée conformément à la réglementation locale en matière de déchets. Pour obtenir des compléments d'information sur le traitement, la récupération et le recyclage de cet appareil, veuillez contacter votre municipalité, le service local d'élimination des ordures ménagères ou le revendeur de l'appareil.



Ce produit est conforme aux Directives Européennes 2014/35/EU, 2014/30/EU et 2011/65/EU.

CANDY HOOVER GROUP Srl Via Privata Eden Fumagalli, 20861 Brugherio (MB) Italy

### Votre garantie

Les conditions de garantie de cet appareil sont définies par notre représentant dans le pays où il est vendu et peuvent être obtenues auprès de votre revendeur. Les détails concernant ces conditions peuvent être obtenues auprès du revendeur auprès duquel l'appareil a été acheté. La facture d'achat ou le reçu doivent être présentés pour toutes réclamations relevant des conditions de cette garantie.

Ces conditions peuvent être modifiées sans préavis.



## Beschreibung der Einzelteile

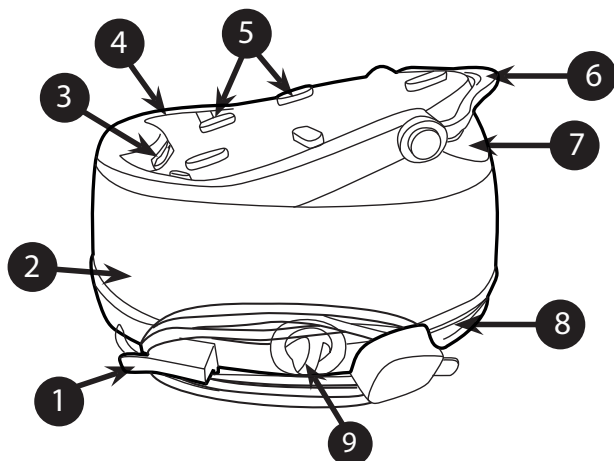

**Abb. 1:** Ablage und Behälterbeschreibung

1	Kabelaufwicklung
2	Auffangbehälter
3	Hinteres Gummi
4	Bügeleisenablage
5	Gumminoppen
6	Verriegelungssystem für das Bügeleisen
7	Wassertankdeckel
8	Dampfschlauchaufbewahrung
9	Entkalkerknopf

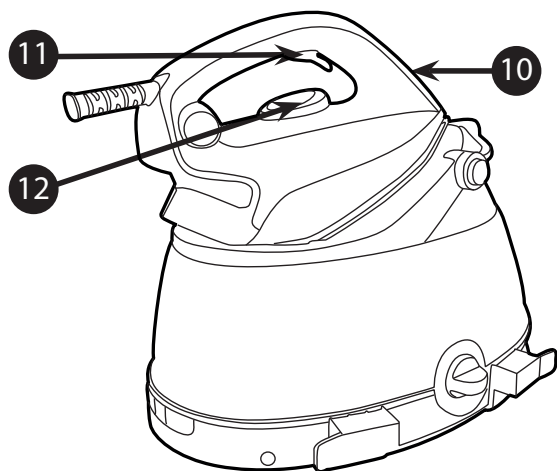

**Abb. 2:** Beschreibung des Haushaltsbügeleisens

10	Bügeleisenkontrollleuchte
11	Dampffreigabetaste
12	Temperaturregler

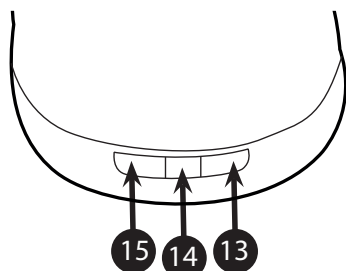

**Abb. 3:** Bedienfeld des Haushaltsbügeleisens

13	Geräteschalter
14	Kontrollleuchte „Dampferzeuger“
15	Dampf Ein-/Aus-Schalttaste



GENERATION FUTURE

## Einführung

Sehr geehrter Kunde,

wir möchten Sie beglückwünschen, dass Sie ein Bügelsystem von Hoover erworben haben und danken Ihnen für Ihr Vertrauen in unsere Marke.

Dieses Gerät wurde mit größter Sorgfalt gefertigt und die Einhaltung unserer strengen Qualitätsmaßstäbe wurde mehrmals geprüft. Wir hoffen Ihre Erwartungen zu erfüllen. Wir sind davon überzeugt, dass Sie mit diesem Gerät schneller und besser bügeln werden.

Bevor Sie Ihr neues Hoover-Gerät zum ersten Mal verwenden, nehmen Sie sich bitte ein Moment Zeit, um diese Bedienungsanleitung sorgfältig durchzulesen. Wenn Sie weitere Informationen benötigen oder Probleme haben, die in dieser Anleitung nicht erwähnt sind, wenden Sie sich bitte an den Kundendienst oder Ihren Händler.

## Wichtige Sicherheitshinweise

Bitte lesen diese Anleitung sorgfältig vor der ersten Verwendung durch und heben Sie sie zum späteren Nachschlagen auf.

Dieses Gerät darf von Kindern ab 8 Jahren, sowie körperlich, geistig oder sensorisch behinderten Personen bzw. Personen ohne Erfahrung und Kenntnisse im Gebrauch nur unter Aufsicht oder unter Anleitung für die sichere Benutzung und den damit verbundenen Gefahren benutzt werden. Kinder sollten nicht unbeaufsichtigt mit dem Gerät spielen. Reinigungs- und Wartungsarbeiten dürfen von Kindern nur unter Aufsicht ausgeführt werden.

- Dieses Produkt ist nur für den privaten Einsatz im Haushalt vorgesehen. Der kommerzielle Einsatz oder die unsachgemäße Handhabung entbindet den Hersteller von der Haftung und die Garantie erlischt gegebenenfalls.
- Bevor Sie das Gerät anschließen, prüfen Sie, ob die Netzspannung mit der Spannungsangabe auf Ihrem Gerät übereinstimmt und die Steckdose einen Schutzleiter besitzt.
- Kontrollieren Sie vor jeder Verwendung, ob das Kabel oder andere wichtige Teile unbeschädigt sind.
- Bewahren Sie das eingeschaltete oder sich abkühlende Bügeleisen und sein Kabel außerhalb der Reichweite von Kindern unter 8 Jahren auf.
- Richten Sie den Dampfstrahl nie auf Personen oder Tiere. Richten Sie den Dampfstrahl niemals auf andere elektrische

bzw. elektronische Geräte.

- Falls das Gerät heruntergefallen ist und sichtbare Anzeichen auf eine Beschädigung vorhanden sind, es Wasser verliert oder Betriebsstörungen auftreten, darf es auf keinen Fall mehr benutzt werden.
- Falls das Gerät sichtbare Anzeichen auf eine Beschädigung aufweist, es Wasser verliert oder Betriebsstörungen auftreten, stellen Sie bitte sicher, dass es von einem zugelassenen Hoover Kundendienst überprüft wird, um Schäden jeglicher Art vorzubeugen.
- Kontrollieren Sie immer, ob das Gerät ausgeschaltet, vom Netz getrennt und abgekühlt ist, bevor Sie Wartungsarbeiten durchführen oder es verstauen.
- Das Bügeleisen darf nicht unbeaufsichtigt sein, wenn der Stecker in die Steckdose gesteckt und/oder es noch nicht komplett abgekühlt ist.
- Trennen Sie das Gerät nicht von der Steckdose, indem Sie am Netzkabel oder am Gerät ziehen.
- Das Bügeleisen, den Sockel, das Kabel und die Stecker niemals unter Wasser tauchen. Halten Sie das Bügeleisen, den Dampfgenerator oder das Netzkabel niemals unter fließendes Wasser.
- Die Bügelsohle des Bügeleisens kann extrem heiß werden und bei Berührung schwere Verbrennungen verursachen. Das Netzkabel niemals mit der heißen Bügelsohle berühren.
- Wenn das Netzkabel beschädigt ist, muss es vom Hersteller oder vom Servicevertreter oder ähnlichen qualifizierten Personen ersetzt werden, um Gefahren zu vermeiden.
- Wenn Sie das Bügeleisen auf der dafür vorgesehenen Ablage abstellen, achten Sie darauf, dass diese auf einer stabilen Oberfläche steht.

## Wichtige Sicherheitshinweise

- Bevor der Wasserbehälter mit Wasser aufgefüllt wird, muss der Stecker aus der Steckdose gezogen werden.
- Die Oberflächen  können sich während der Benutzung erhitzen.
- Sie finden die Bedienungsanleitung in elektronischer Form auf der Internetseite des Herstellers zum Download.
- Das Bügeleisen muss auf einer stabilen Oberfläche benutzt und abgestellt werden.

## Kapitel 1: Vorbereitung für den Einsatz

Aufgrund des starken Dampfausstoßes empfiehlt Hoover ein aktives Bügelbrett mit Absaug- und Gebläsefunktion, welches überschüssigen Dampf entfernt.

Stellen Sie das Bügelsystem auf eine stabile und ebene Fläche, beispielsweise auf die harte Fläche des Bügelbretts oder auf eine wärmebeständige Fläche.

**WICHTIG:** Achten Sie darauf, dass Ihr Gerät entriegelt wird, bevor Sie es einschalten (**Abbildung 4**).

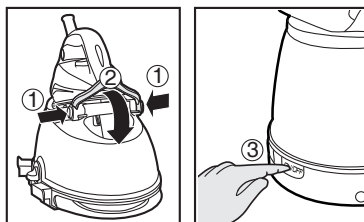

**Abb. 4:** Bügeleisensystem entriegeln und einschalten

## Kapitel 1.1 : Welches Wasser kann verwendet werden?

Das Bügelsystem von Hoover ist für den Betrieb mit Leitungswasser vorgesehen.

Es besteht keine Notwendigkeit, destilliertes oder reines destilliertes Wasser zu verwenden.

Wenn Sie in einem Gebiet mit hartem Wasser leben, können Sie jedoch 50 Prozent destilliertes Wasser mit 50 Prozent Leitungswasser mischen.

Benutzen Sie kein anderes Wasser und fügen Sie keine Zusätze in den Wasserbehälter hinzu, da dadurch das Gerät beschädigt werden kann.

## Kapitel 1.2 : Befüllen des Wasserbehälters

Schalten Sie das Gerät aus und ziehen Sie den Stecker aus der Steckdose.

Öffnen Sie den Wasserbehälterdeckel (7) um Zugang zum Wasserbehälter zu erhalten.

Füllen Sie den Wasserbehälter nicht weiter als bis zur Markierung Maximaler Füllstand mit Leitungswasser auf.

**ACHTUNG:** Setzen Sie kein heißes Wasser, keinen Essig, kein Parfüm oder andere Chemikalien oder andere Zusätze im Wasserbehälter ein. Dadurch kann der Dampferzeuger beschädigt und die Lebensdauer des Geräts beeinträchtigt werden.

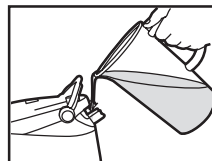

**Abb. 5:** Befüllen des Wasserbehälters

## Kapitel 1.3 - Einschalten des Geräts

### Trocken bügeln:

Stecken Sie den Gerätestecker in die Steckdose und drücken Sie auf den Geräteschalter (13). Die Anzeigelampe leuchtet auf, was bedeutet, dass das Gerät eingeschaltet ist. Drehen Sie den Temperaturregler (10) auf die gewünschte Einstellung. Die Bügeleisenkontrolllampe (10) leuchtet, was bedeutet, dass die Bügelsohle aufgeheizt wird. Nach ca. 1 Minute wird sich die Anzeigelampe Dampf fertig (14) ausschalten und Sie können mit dem Bügeln beginnen.

### Dampfmodus:

Stecken Sie den Gerätestecker in die Steckdose und drücken Sie auf den Geräteschalter **(13)**. Die Anzeigeleuchte leuchtet auf, was bedeutet, dass das Gerät eingeschaltet ist. Drücken Sie danach auf die „Dampf EIN-/AUS“-Schalttaste **(15)**. Die Anzeigeleuchte wird aufleuchten. Dies bedeutet, dass der Dampfbehälter eingeschaltet ist. Drehen Sie den Temperaturregler **(10)** auf die gewünschte Einstellung. Die Bügeleisenkontrollleuchte **(10)** leuchtet, was bedeutet, dass die Bügelsohle aufgeheizt wird. Nach ca. 2,5 Minuten wird sich Anzeigeleuchte Dampf fertig **(14)** ausschalten und Sie können mit dem Bügeln beginnen.

### Wichtig:

Wenn Sie vom Modus Trockenbügeln in den Modus Dampf bügeln wechseln möchten, drücken Sie die Dampf EIN-/AUS-Schalttaste und warten Sie ungefähr 2 Minuten, damit sich der Dampfbehälter aufheizen kann. Wenn Sie jetzt auf die Dampf freigabetaste drücken, wird Dampf ausgegeben.

Wenn Sie vom Modus Dampf bügeln in den Modus Trockenbügeln wechseln möchten, drücken Sie die Dampf EIN-/AUS-Schalttaste und Sie werden sehen, dass sich die Anzeigeleuchte hinter der Taste ausschaltet und danach kein Dampf mehr ausgegeben wird.

### Hinweis

Wenn das Gerät erstmals verwendet wird, kommt es gegebenenfalls zu Geruchsentwicklung und Rauch- und Nebelbildung.

Dies ist normal und wird schnell wieder verschwinden.

Dies ist bedingt durch eine spezielle Behandlung der Bügelsohle, welche die Dampfleistung verbessert.

Benutzen Sie es bitte, wie in Kapitel 2.4 Vertikales Dampf bügeln beschrieben.

## Kapitel 2: Verwendung der Dampf bügelstation

### Kapitel 2.1: Einstellung Bügeltemperatur

Stellen Sie die Temperatur der Bügelsohle mit dem Einstellrädchen **(12)** am Bügeleisen auf den gewünschten Wert ein.

Warten Sie, bis sich die Bügeleisenkontrollleuchte **(10)** ausschaltet.

Dies bedeutet, dass die Bügelsohle die Betriebstemperatur erreicht hat.

Beim Bügeln kann sich die Bügeleisenkontrollleuchte ein und aus schalten. Dies bedeutet, dass die Temperatur automatisch geregelt wird um die eingestellte Temperatur zu halten, damit Sie das Bügeln nicht unterbrechen müssen.

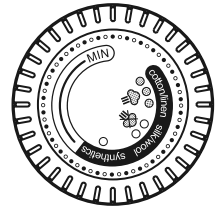

### Hilfe

*Prüfen Sie unbedingt auf dem Wäschepflegetikett der Kleidung, mit welcher Temperatur Sie das Kleidungsstück bügeln sollen. Beachten Sie, dass bei der Verwendung die Temperaturanzeige hin und wieder aufleuchtet. Dies bedeutet, dass das Bügeleisen auf die Solltemperatur vorgeheizt wird.*

*Wenn die zu bügelnden Stoffe Mischgewebe sind, stellen Sie die Temperatur immer auf die richtige Einstellung ein. Wenn Sie beim Bügeln auf eine niedrigere Temperatur wechseln, warten Sie, bis das Bügeleisen sich auf die Solltemperatur abgekühlt hat, bevor Sie weiterbügeln.*

*Ist die Temperatur zu niedrig, können Wassertropfen aus der Bügelsohle austreten. Erhöhen Sie die Temperatur um zwei Einstellungen (••), um dieses Problem zu vermeiden.*

### Kapitel 2.2 - Bügeln

#### Trockenes Bügeln

Wählen Sie die Temperatur der Bügelsohle entsprechend dem Hinweis in Kapitel 2.1 aus. Beginnen Sie, nachdem die Bügelsohle die entsprechende Temperatur erreicht hat, mit dem Bügeln ohne die Dampf EIN-/AUS-Schalttaste **(15)** zu drücken.

#### Bügeln mit Dampf

Wählen Sie die Temperatur der Bügelsohle entsprechend dem Hinweis in Kapitel 2.1 aus. Dampf kann ausgegeben werden, nachdem Sie die „Dampf EIN-/AUS“-Schalttaste gedrückt haben und die Anzeigeleuchte Dampf fertig **(14)** sich ausgeschaltet hat. Ab diesem Zeitpunkt können Sie mit dem Bügeln beginnen und die Dampf freigabetaste benutzen. Der Dampfaustritt wird gestoppt, wenn Sie die Taste wieder loslassen.

#### Hinweis

Da während des Gebrauchs Dampf aus dem Dampferzeuger austritt, ist es normal, wenn Sie ein leises Rauschen hören. Die Geräusche zeigen an, dass die Pumpe Wasser in den Dampferzeuger einspritzt. Drücken Sie in diesem Moment möglichst die Dampferzeugertaste nicht, um einen Druckabfall zu vermeiden.

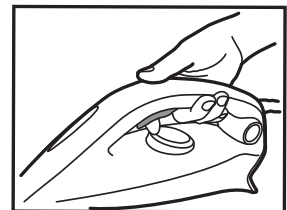

**Abbildung 6: Dampftaster drücken (Grafik)**

## Kapitel 2.3 - Auswahl der richtigen Temperatur der Bügelsohle und der Dampfmenge

Um beste Ergebnisse zu erreichen, muss die richtige Temperatur der Bügelsohle und die richtige Dampfmenge eingestellt werden. Bei richtiger Anwendung erleichtert dieser Wahlschalter das Bügeln und sorgt für hervorragende Ergebnisse, sodass das Bügeln leichter und schneller geht.

Gewebeart	Temperaturregler in °C
Jeans	•••
Baumwolle	•••
Leinen	•••
Gestärkte Kleidung	•••
Samt/Alcantara	••
Wolle	••
Seide	••
Kaschmir	••
Viskose	••
Polyester	•
Nylon	•
Acryl	•
Lycra	•
Polyamid	•

### Hilfe

Beim Bügeln von Kleidung mit Glanzstellen empfehlen wir, die Temperatur der Bügelsohle etwas niedriger einzustellen oder das Gewebe linksherum zu bügeln.

Beginnen Sie beim Bügeln des Gewebes zunächst mit einer niedrigeren Temperatur (•) und steigern ggf. die Temperatur bis (•••/Max).

## Kapitel 2.4 - Vertikaldampf

Stellen Sie die Temperatur der Bügelsohle **(12)** auf die Maximaltemperatur.

Hängen Sie Textilien wie Vorhänge und Kleidungsstücke (Sakkos, Anzüge und Mäntel) vor der Bearbeitung auf. Halten Sie das Bügeleisen in kurzem Abstand zum Gewebe vertikal, damit es nicht verbrennt. Drücken Sie die Dampf freigabetaste **(11)**, um Dampf auszugeben und bewegen Sie das Bügeleisen von oben nach unten.

**ACHTUNG:** Richten Sie den Dampfstrahl nie direkt auf Personen oder Tiere.



## Kapitel 2.5 - Auffüllen des Wasserbehälters während der Nutzung

Sie können den Wasserbehälter jederzeit während der Verwendung nachfüllen.

Öffnen Sie den Wasserbehälterdeckel **(7)** und füllen Sie den Wasserbehälter mit Hilfe einer Flasche mit Wasser auf, ohne dabei die Markierung des maximalen Füllstands zu überschreiten.

Weitere Hinweise finden Sie unter Kapitel 1.2.

## Kapitel 3: Pflege und Reinigung

Um Verbrennungen zu vermeiden, sollten Sie Wartungs- und Reinigungsmaßnahmen nur ausführen, wenn das Gerät vom Netz getrennt ist und mindestens zwei Stunden abkühlen konnte.

### Kapitel 3.1 - Reinigung des Gerätes

Verwenden Sie zur Reinigung der Bügelsole keine Reinigungsmittel oder Entkalker. Reinigen Sie diese regelmäßig mit einem feuchten, nichtmetallischem Topfkratzer.

Entleeren Sie nach jedem Gebrauch vor der Lagerung den Wasserbehälter. Drücken Sie hierzu die Dampffreigabetaste, damit sämtlicher Dampf entweicht.

Verwenden Sie zur Reinigung der Kunststoffteile, des Dampfgenerators und des Bügeleisens nur weiche Lappen und Tücher.

### Kapitel 3.2 - Reinigung des Dampfbehälters von Kalkablagerungen

Um die Nutzungsdauer des Geräts maximal zu verlängern, sollten Sie den Behälter alle zwei Monate spülen, um die Ablagerung von Kesselstein im Dampfbehälter zu vermeiden.

Stellen Sie sicher, dass das Gerät vor der Inbetriebnahme abgekühlt und mindestens zwei Stunden vom Netz getrennt ist.

Stellen Sie den Dampfbehälter an den Rand des Spülbeckens und stellen das Bügeleisen daneben. Schrauben Sie den Entkalkerknopf (9) los und nehmen Sie ihn ab. Füllen Sie den Dampfzeuger mit 0,2 Liter Leitungswasser. Verwenden Sie einen Trichter und eine Flasche. Schütteln Sie die Dampfstation und entleeren Sie danach das Wasser vollständig aus dem Dampfbehälter in die Spüle. Wir empfehlen, diese Operation zweimal auszuführen. Wenn Sie fertig sind, befestigen Sie den Entkalkerknopf wieder auf der Dampfstation in dem Sie ihn an seinem Ort festschrauben.

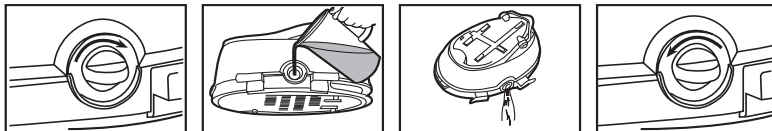

**Abb. 7: Reinigung**

Benutzen Sie keinesfalls Entkalker, um den Dampfbehälter zu spülen oder zu reinigen.

### Kapitel 3.3: Verriegelungssystem

Schalten Sie das Gerät aus und ziehen Sie den Stecker aus der Steckdose.

Entleeren Sie den Wasserbehälter. Drücken Sie hierzu die Dampffreigabetaste bis kein Dampf mehr austritt.

Stellen Sie das Bügeleisen auf die hitzebeständigen Bügeleisen-Gumminoppen (5). Warten Sie mindestens 30 Minuten, damit sich der Dampfzeuger und die Bügelsole abkühlen können.

Befolgen Sie danach die Anweisungen unten, um Ihr Bügeleisen richtig zu verriegeln.

#### HINWEIS:

Zum Verriegeln muss die Bügelsole sicher in das hintere Gummi eingesetzt werden (3).

Um es zu entriegeln, müssen Sie die Entriegelungstaste drücken und anschließend den Haken in die normale Position zurückstellen.

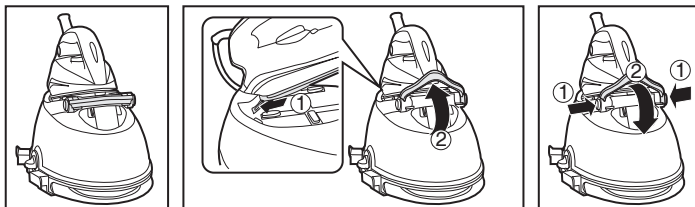

**Abb. 8: Verriegelungssystem für das Haushaltbügeleisen**

#### Kapitel 3.4: Kabelaufwicklung

Bewahren Sie das Netzkabel mit dem Kabelaufwicklungshalter (1) auf und bewahren Sie den Dampfschlauch im Dampfschlauchfach (8) auf.

Jetzt können Sie das Gerät sicher und einfach ablegen.

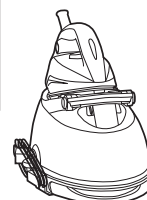

**Abb. 9: Kabelaufwicklung**

## Fehlerbehebung

Dies sind allgemeine Probleme die bei der Benutzung dieses Gerätes möglicherweise auftreten können. Falls Sie diese nicht lösen können, wenden Sie sich bitte an Ihre zuständige Hoover Kundendienststelle.

Problem	Ursache	Lösung
Das Bügeleisen wird nicht heiß.	<p>Anschlussproblem</p> <p>Das Gerät ist nicht eingeschaltet.</p> <p>Die Temperatur der Bügelsohle ist zu niedrig.</p>	<p>Prüfen Sie das Netzkabel, den Stecker und die Netzsteckdose.</p> <p>Drücken Sie den Ein-/Aus-Schalter.</p> <p>Stellen Sie eine höhere Temperatur für die Bügelsohle ein.</p>
Das Gerät erzeugt keinen Dampf.	<p>Das Gerät ist nicht eingeschaltet.</p> <p>Die Dampf EIN-/AUS-Schalttaste ist jetzt EIN-geschaltet</p> <p>Eventuell ist der Dampfbehälter leer.</p> <p>Sie haben die Dampftaste nicht gedrückt.</p> <p>Die Temperatur der Bügelsohle ist auf Maximum eingestellt.</p>	<p>Drücken Sie den Ein-/Aus-Schalter.</p> <p>Drücken Sie auf die Dampf EIN-/AUS-Schalttaste</p> <p>Warten Sie einige Minuten bis sich die Anzeigeleuchte Dampf fertig aufleuchtet</p> <p>Füllen Sie den Dampfbehälter auf.</p> <p>Drücken Sie die Dampftaste.</p> <p>Das Gerät funktioniert, der Dampf ist jedoch nicht sichtbar und sehr heiß und trocken.</p>
Die Bügelsohle ist braun oder verschmutzt.	<p>Es dürfen in dem für das Bügeln verwendeten Wasser keine Chemikalien oder Zusätze enthalten sein.</p> <p>Die Wäsche wird immer noch verschmutzt.</p>	<p>Verwenden Sie niemals Chemikalien oder sonstige Zusätze im Wasser. Wenden Sie sich an den Kundendienst, wenn das Bügeleisen dennoch Verschmutzungen verursacht.</p> <p>Reinigen Sie die Bügelsohle mit einem weichen Schwamm.</p>
Wasserrückstände auf dem Gewebe.	Ihr Bügelbrett ist mit Wasser durchnässt.	Wechseln Sie die Bezug des Bügelbretts oder verwenden Sie ein Bügelbrett mit darunterliegender Gitterstruktur.
Auf der Bügelsohle bilden sich kleine Kalkablagerungen.	Das Gerät wurde längere Zeit nicht gespült.	Folgen Sie den Hinweisen im entsprechenden Kapitel.





## Wichtige Informationen

### Hoover Ersatzteile und Verbrauchsmaterial

Verwenden Sie stets Originalersatzteile von Hoover. Diese sind über den Hoover-Kundendienst erhältlich. Geben Sie bei der Bestellung von Ersatzteilen bitte stets die komplette Matrikelnummer Ihres Gerätes an.

### Hoover-Kundendienst

Zur Wartung oder Reparatur Ihres Produktes wenden Sie sich bitte an Ihre zuständige Hoover-Kundendienststelle. Alle Kontaktdetails finden Sie in den beigefügten Garantieunterlagen.

### Sicherheit

Hoover ist der Ansicht, dass unabhängige Prüfungen die beste Möglichkeit sind, um die Konstruktions- und Fertigungssicherheit zu gewährleisten.

**Sämtliche Bügelsysteme von Hoover wurden unter Beachtung der Sicherheitsvorschriften hergestellt und von anerkannten unabhängigen Prüforganisationen zugelassen.**

### ISO 9001

Die Hoover-Werke wurden unabhängig voneinander jeweils einer Qualitätsprüfung unterzogen. Unsere Produkte werden nach einem Qualitätsstandard hergestellt, der die Anforderungen von ISO 9001 erfüllt.

### Umweltschutz

Das am Gerät angebrachte Symbol gibt an, dass dieses Gerät nicht als Hausmüll behandelt werden darf, sondern an einer entsprechenden Sammelstelle für das Recycling von elektrischen und elektronischen Geräten zu entsorgen ist. Die Entsorgung ist in Übereinstimmung mit allen geltenden Vorschriften für die umweltgerechte Abfallentsorgung vorzunehmen. Ausführlichere Informationen über die Müllbehandlung und das Recycling dieses Gerätes erhalten Sie von der zuständigen Umweltbehörde, der Müllentsorgungsstelle Ihrer Kommune oder dem Händler, bei dem Sie das Gerät erworben haben.



Dieses Gerät erfüllt die Europäischen Richtlinien 2014/35/EU, 2014/30/EU und 2011/65/EU.

CANDY HOOVER GROUP Srl Via Privata Eden Fumagalli, 20861 Brugherio (MB) Italy

### Garantieerklärung

Die Garantiebestimmungen für dieses Gerät entsprechen den Richtlinien des Landes, in dem Sie das Gerät erworben haben. Weitere Einzelheiten dazu erhalten Sie vom Händler, bei dem Sie das Gerät erworben haben oder aus dem roten Garantieheft, das der Verpackung beiliegt. Bitte bewahren Sie den Kaufbeleg sorgfältig auf, denn er wird für eventuell auftretende Garantieansprüche benötigt.

Änderungen vorbehalten.

## Descrizione

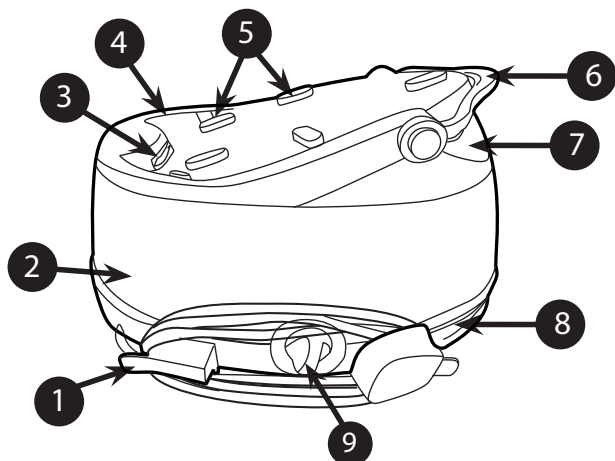

**Fig. 1:** Descrizione della base del sistema stirante

1	Avvolgicavo
2	Serbatoio
3	Gomma posteriore
4	Piastra in ferro
5	Gommini
6	Sistema di blocco del ferro
7	Tappo serbatoio acqua
8	Stoccaggio del tubo flessibile vapore
9	Tappo pulizia calcare

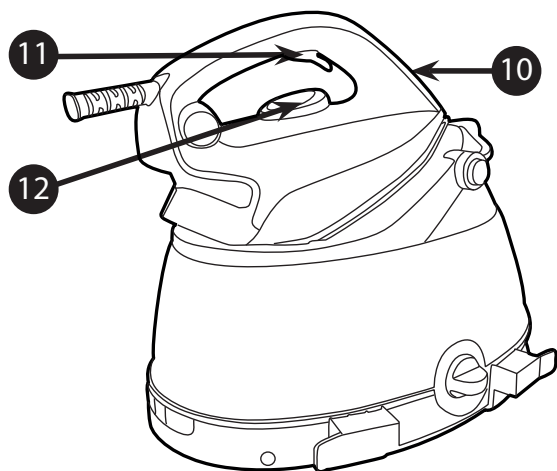

**Fig. 2:** Descrizione ferro da stiro per uso domestico

10	Spia luminosa del ferro
11	Pulsante vapore
12	Quadrante temperatura

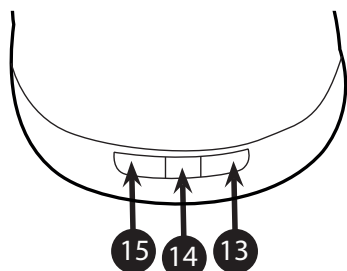

**Fig. 3:** Pannello di controllo ferri da stiro per uso domestico

13	Interruttore principale
14	Spia "Vapore pronto"
15	Pulsante accensione/spengimento vapore (ON/OFF)



GENERATION FUTURE

## Introduzione

Gentile cliente,

Desideriamo anzitutto congratularci con Lei per avere acquistato questo sistema stirante Hoover e ringraziarla per la fiducia accordata al nostro marchio.

Questo apparecchio è stato fabbricato con grande cura nel rispetto di tutti i nostri criteri di qualità e sottoposto a vari collaudi. Ci auguriamo che l'utilizzo dell'apparecchio risponda alle Sue aspettative. Siamo profondamente convinti che Le consentirà di stirare meglio e più rapidamente.

Prima di utilizzare il nuovo apparecchio Hoover, leggere accuratamente il presente manuale dell'utente. Per qualsiasi ulteriore informazione o se ci si dovesse imbattere in qualsiasi altro problema non trattato dal presente manuale, contattare il servizio post-vendite o il proprio distributore locale.

## Importanti istruzioni di sicurezza

Leggere con cura il presente manuale dell'utente prima di utilizzare l'apparecchio per la prima volta e conservarlo per future consultazioni.

**Questo elettrodomestico non è destinato a essere utilizzato da persone dalle ridotte capacità fisiche, sensoriali o mentali (bambini inclusi), senza una adeguata assistenza o controllo da parte di una persona adulta responsabile della loro sicurezza. Controllare che i bambini non giochino con l'apparecchio. Pulizia e manutenzione non possono essere eseguite da bambini senza sorveglianza da parte di una persona responsabile.**

- Questo apparecchio è destinato al solo uso domestico. Il produttore non potrà essere ritenuto responsabile e la garanzia non sarà valida in caso di utilizzi commerciali o di un uso inappropriato o di inosservanza delle istruzioni.
- Prima di collegare l'apparecchio, verificare che la tensione di rete elettrica corrisponda a quella indicata sull'apparecchio e che la presa di corrente sia collegata a terra.
- Assicurarsi prima dell'uso che il cavo di alimentazione e qualsiasi altro particolare importante non siano danneggiati.
- Quando il ferro è acceso o si sta raffreddando,

tenere il ferro e il cavo fuori dalla portata dei bambini con meno di 8 anni .

- Non dirigere mai il vapore verso persone o animali. Non dirigere mai il getto di vapore verso alcun altro apparecchio elettrico e/o elettronico.
- Il ferro non può essere utilizzato se è stato fatto cadere, se è visibilmente danneggiato o se ha perdite.
- Se l'apparecchio mostra segni di guasti, malfunzionamenti, perdite, farlo controllare da un centro assistenza autorizzato per evitare qualsiasi pericolo.
- Sincerarsi sempre che l'apparecchio sia spento, staccato dalla spina e si sia raffreddato prima di eseguire qualsiasi intervento di manutenzione.
- Non lasciare mai l'apparecchio senza sorveglianza quando è collegato alla presa di corrente e prima che si sia raffreddato.
- Non scollegare l'apparecchio dall'alimentazione tirando il cavo o lo stesso apparecchio.
- Non immergere mai il ferro, l'appoggiaferro, il cavo o le spine in acqua. Non posizionare mai il prodotto sotto un getto d' acqua.
- La piastra del ferro può diventare estremamente calda e può causare ustioni se la si tocca. Non toccare mai i cavi elettrici con la piastra.
- Se il cavo di alimentazione è danneggiato, richiederne la sostituzione al produttore, al servizio di assistenza autorizzato o a personale qualificato per non correre rischi.
- Quando si ripone il ferro da stiro sull'appoggiaferro, sincerarsi che la superficie su cui lo si ripone sia stabile.

## Importanti istruzioni di sicurezza

- Togliere la spina dalla presa di corrente prima di riempire il serbatoio con acqua.
- Durante l'uso, le superfici possono raggiungere temperature molto elevate. 
- Per avere una copia elettronica del manuale d'istruzioni contattare il servizio post-vendita indicato sul libretto di garanzia.
- Il ferro da stiro deve essere utilizzato e riposto su una superficie stabile.

## Capitolo 1: Preparazione all'uso

Data la potente erogazione di vapore, Hoover consiglia di utilizzare un asse da stiro con funzione di soffiaggio e aspirazione che consenta la fuoriuscita di eventuali eccessi di vapore.

Collocare il sistema stirante su una superficie stabile e piana, ad esempio sulla parte rigida di un asse da stiro o su una superficie resistente al calore.

**IMPORTANTE:** Prima di accendere l'apparecchio, assicurarsi che il ferro sia sbloccato (**Fig 4**).

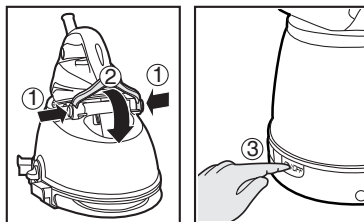

**Fig. 4:** Sbloccare ed accendere il sistema stirante

## Capitolo 1.1 : Che tipo di acqua si può utilizzare?

Il sistema stirante Hoover è stato concepito per essere usato con la sola acqua del rubinetto.

Non è necessario utilizzare acqua distillata o distillata pura.

Ciononostante, qualora si viva in un'area in cui l'acqua è calcarea, è possibile miscelare fino al 50% di acqua distillata con il 50% di acqua del rubinetto.

Non utilizzare nessun altro tipo d'acqua né aggiungere altre sostanze nel serbatoio d'acqua in quanto può danneggiare l'apparecchio.

## Capitolo 1.2 : Riempimento del serbatoio dell'acqua

Spegnere l'apparecchio e staccare la spina.

Aprire il tappo del serbatoio dell'acqua (**7**) per accedere al serbatoio.

Rabboccare il serbatoio con acqua del rubinetto senza superare la tacca di livello massimo.

**AVVERTENZA:** Non aggiungere aceto, acqua calda, profumo né alcun altro tipo di agente chimico o altro nel serbatoio dell'acqua.

POTREBBE DANNEGGIARE IL GENERATORE DI VAPORE.

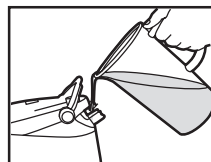

**Fig. 5:** Riempimento del serbatoio dell'acqua

## Capitolo 1.3 - Accensione dell'apparecchio

### Modalità a secco:

Collegare l'apparecchio con il cavo d'alimentazione a una presa con contatto a terra (**13**), la spia s'illumina per indicare che l'apparecchio è acceso. Selezionare la temperatura ruotando il quadrante (**10**) fino alla posizione desiderata, la spia del ferro (**10**) si illuminerà per indicare che la piastra si sta riscaldando. Approssimativamente dopo 1 minuto, la spia di "vapore pronto" (**14**) si spegnerà, quindi è possibile iniziare la stiratura.

### Modalità vapore:

Collegare l'apparecchio con il cavo d'alimentazione a una presa con contatto a terra (13), la spia s'illumina per indicare che l'apparecchio è acceso. Quindi premere il pulsante di "accensione/spengimento vapore" (15), la spia si illuminerà per indicare che la caldaia è in funzione.

Selezionare la temperatura ruotando il quadrante (10) fino alla posizione desiderata, la spia del ferro (10) si illuminerà per indicare che la piastra si sta riscaldando. Dopo 2,5 minuti circa, si spegnerà la spia "vapore pronto" e poi si potrà iniziare la stiratura.

### Importante:

Se si desidera passare dalla modalità a secco alla modalità vapore, premere il pulsante accensione/spengimento vapore (ON/OFF), aspettare circa 2 minuti per far riscaldare la caldaia e poi premere il pulsante per erogare il vapore.

Se si desidera passare dalla modalità a vapore alla modalità a secco, premere il pulsante accensione/spengimento vapore (ON/OFF), si vedrà quindi la spia dietro il pulsante spenta e il vapore non verrà più erogato.

### N.B.

Al primo uso dell'apparecchio, si potrebbero generare fumi, polveri e odori.

È abbastanza normale e tutto sparirà rapidamente.

Ciò è dovuto ad un trattamento applicato alla piastra che ne migliora le prestazioni.

Prima dell'uso, si prega di utilizzare il ferro come descritto nel capitolo 2.4 "Stiratura verticale a vapore".

## Capitolo 2: Utilizzo del generatore di vapore

### Capitolo 2.1: Regolazione della temperatura della piastra

Selezionare la temperatura della piastra ruotando la manopola (12) sul ferro fino alla posizione desiderata.

Attendere qualche istante finché la spia del ferro (10) sarà spenta.

Ciò indicherà che la piastra ha raggiunto la temperatura richiesta.

Durante la stiratura, la spia della temperatura del ferro potrebbe accendersi e spegnersi, poiché la temperatura si autoregola senza interrompere la stiratura.

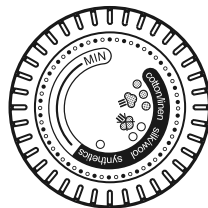

### Aiuto

*Verificare l'etichetta delle istruzioni di lavaggio del capo per selezionare la migliore temperatura per ciascun materiale tessile. Si tenga presente che la spia della temperatura si accende di tanto in tanto durante l'uso. Significa che il ferro si sta riscaldando alla temperatura impostata.*

*Durante la stiratura di capi con tessuti misti, è importante selezionare la temperatura corretta.*

*Se si seleziona una temperatura inferiore durante la stiratura, attendere che il ferro ritorni alla temperatura impostata prima di continuare a stirare.*

*Se la temperatura è troppo bassa, alcune gocce d'acqua potrebbero fuoriuscire dalla piastra. Aumentare la temperatura sopra i 2 punti (••) per evitare questo problema.*

### Capitolo 2.2 - Stiratura

#### Stiratura a secco

Selezionare la temperatura della piastra seguendo le indicazioni del capitolo 2.1. Quando la piastra raggiunge la temperatura richiesta, iniziare la stiratura senza premere il pulsante di accensione/spengimento vapore (ON/OFF) (15).

#### Stiratura a vapore

Selezionare la temperatura della piastra seguendo le indicazioni del capitolo 2.1. Il vapore è pronto per l'uso quando, dopo aver premuto il pulsante accensione/spengimento vapore (ON/OFF), la spia "vapore pronto" (14) si spegne. Da questo momento è possibile iniziare la stiratura ed usare il pulsante vapore. Il getto di vapore si arresta quando si rilascia il pulsante.

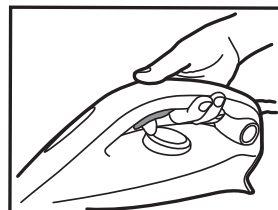

**Fig. 6:** Uso pulsante blocco vapore

### N.B.

Durante l'uso, può essere percepibile del rumore proveniente dal generatore di vapore. Significa che una pompa sta iniettando dell'acqua nel serbatoio. Si consiglia di non utilizzare il pulsante vapore in questo preciso momento per evitare una caduta di pressione.

## Capitolo 2.3 - Come scegliere la corretta temperatura della piastra e del vapore?

Per ottenere i migliori risultati, è davvero importante impostare la corretta temperatura della piastra e del getto di vapore che si utilizza. Se correttamente utilizzato, semplifica la stiratura garantendo risultati eccezionali e rendendola più agevole e rapida.

Tessile	T°C piastra
Jeans	•••
Cotone	•••
Lino	•••
Indumenti inamidati	•••
Velluto/Alcantara	••
Lana	••
Seta	••
Cashmere	••
Rayon	••
Poliestere	•
Nylon	•
Acrilico	•
Lycra	•
Poliamide	•

### Aiuto

Quando si stirano a vapore dei capi su cui possono apparire macchie lucide, si consiglia di regolare la piastra a una temperatura inferiore oppure di stirare il capo sul rovescio.

Iniziare con tessuti che devono essere stirati a una temperatura inferiore (•) e terminare con quelli che devono essere stirati a una temperatura superiore (•••/Max).

## Capitolo 2.4 - Stiratura verticale a vapore

Impostare il selettore della temperatura (12) alla temperatura max.

Appendere tende o indumenti . Mantenere il ferro da stiro in posizione verticale a una breve distanza dal tessuto in modo da evitare di bruciarlo. Premere il pulsante vapore (11) per emettere vapore e muovere il ferro dall'alto verso il basso.

**AVVERTENZA:** Non dirigere il getto di vapore verso persone o animali.

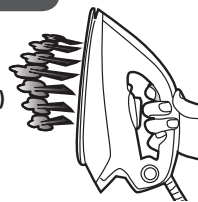

## Capitolo 2.5 - Riempimento della caldaia durante l'uso

E' possibile riempire il serbatoio dell'acqua in qualsiasi momento durante l'uso.

Aprire il tappo del serbatoio acqua (7) e riempire il serbatoio stesso con l'aiuto di una bottiglia, evitando di superare il livello massimo contrassegnato.

Fare riferimento al capitolo 1.2 che contiene ulteriori informazioni al riguardo.

## Capitolo 3: Manutenzione e pulizia

Per prevenire rischi di ustioni, tutte le operazioni di manutenzione e pulizia devono essere eseguite solo una volta che l'apparecchio, scollegato dalla rete elettrica, si è raffreddato per almeno 2 ore.

### Capitolo 3.1 - Pulizia dell'apparecchio

Non utilizzare detergenti o prodotti anticalcare per pulire la piastra. Pulirla regolarmente con un panno umido e non metallico.

Svuotare il serbatoio dell'acqua dopo ogni utilizzo prima di riporlo. Per svuotare il serbatoio dell'acqua premere il pulsante per rilasciare completamente il vapore finché non fuoriesce più.

Utilizzare panni morbidi per pulire le parti in plastica dell'appoggiaferro.

### Capitolo 3.2 - Manutenzione anticalcare

Per garantire una lunga durata dell'apparecchio, risciacquare la caldaia ogni 2 mesi per evitare la formazione di depositi di calcare nella caldaia.

Prima di procedere, assicurarsi che l'apparecchio si sia raffreddato e sia rimasto scollegato dalla corrente per almeno 2 ore.

Collocare la base del sistema stirante sul bordo del lavello e il ferro su una superficie piana. Svitare la "Manopola Pulizia Calcare" (9) e rimuoverlo. Riempire la caldaia con 0,2 litri d'acqua di rubinetto utilizzando un imbuto e una bottiglia. Scuotere il deposito vapore e svuotare completamente la caldaia dall'acqua su di un lavandino. Si consiglia di ripetere due volte quest'operazione. Quindi, riposizionare la "Manopola Pulizia Calcare" avvitandola sul deposito vapore.

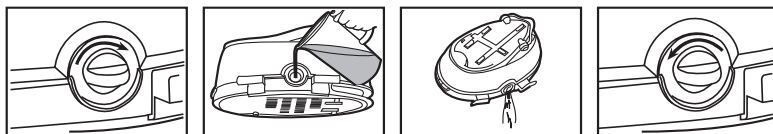

**Fig. 7: Operazione di pulizia**

In ogni caso non utilizzare prodotti anticalcare per pulire o risciacquare la caldaia.

### Capitolo 3.3: Sistema di blocco

Spegner l'apparecchio e staccare la spina.

Svuotare il serbatoio dell'acqua. Per svuotarlo premere il pulsante per rilasciare completamente il vapore finché non fuoriesce più.

Mettere il ferro da stiro sui gommini (5) resistenti al calore. Attendere almeno 30 minuti lasciando raffreddare la piastra e il generatore.

Seguire poi le indicazioni sotto riportate per bloccare correttamente il ferro da stiro.

**NOTA:**

Per bloccare il ferro da stiro, assicurarsi che la piastra si incastri nella gomma posteriore (3).

Per sbloccarlo, premere il pulsante di blocco e rimettere il gancio nella posizione originale.

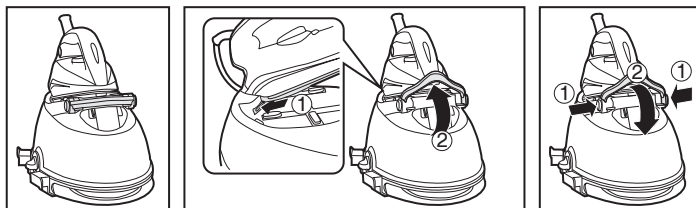
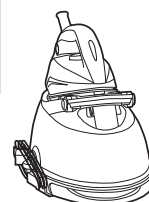

**Fig. 8: Sistema di blocco nei modelli per uso domestico**

#### Capitolo 3.4: Avvolgicavo

Riporre rispettivamente: il cavo di alimentazione nel vano stoccaggio-cavo (1) e il tubo flessibile vapore nel vano stoccaggio tubo flessibile (8).

A questo punto l'apparecchio può essere trasportato e riposto.



**fig. 9: Avvolgicavo**



## Domande frequenti

Di seguito alcuni comuni problemi che possono verificarsi durante l'uso dell'apparecchio.  
Se non si è in grado di risolvere il problema, contattare il centro assistenza Hoover più vicino.

Problema	Causa	Soluzione
Il ferro da stiro non si riscalda.	C'è un problema di collegamento.	Controllare la spina e la presa a parete.
	L'apparecchio non è acceso.	Premere l'interruttore on/off
	La temperatura della piastra è troppo bassa.	Impostare una temperatura più elevata della piastra
L'apparecchio non produce vapore	L'apparecchio non è acceso	Premere l'interruttore on/off
	Il pulsante accensione/spengimento vapore (ON/OFF) non è acceso	Premere il pulsante accensione/spengimento vapore (ON/OFF)
	La caldaia potrebbe essere vuota	Attendere qualche istante finché la spia di pronto vapore sarà accesa
	Non si sta premendo il pulsante vapore	Riempire il serbatoio dell'acqua
La piastra diviene sporca o marrone	La temperatura della piastra è impostata al massimo	Premere il pulsante vapore
	Non devono essere presenti sostanze chimiche o additivi nell'acqua impiegata per stirare	Il vapore viene prodotto ma non è visibile in quanto molto caldo e asciutto
La piastra diviene sporca o marrone	I capi sono ancora sporchi	Non utilizzare mai sostanze chimiche o additivi nell'acqua. Contattare il servizio di assistenza tecnica.
		Pulire la piastra con una spugna non metallica
Appaiono delle tracce d'acqua sul materiale tessile	Il copriasse stiro è saturo d'acqua	Cambiare il copriasse o utilizzare un asse da stiro a rete.
Appare qualche deposito di calcare sulla piastra	La caldaia non viene risciacquata da un po' di tempo	Attenersi alle indicazioni nel capitolo appropriato

## Informazioni importanti

### Parti di ricambio e di consumo Hoover

Utilizzare sempre parti di ricambio originali Hoover, che è possibile acquistare dal distributore locale Hoover o direttamente sul sito internet Hoover. Quando si ordinano delle parti di ricambio, controllare sempre il numero di modello dell'apparecchio utilizzato.

### Assistenza Hoover

Per richiedere assistenza in qualsiasi momento, contattare il centro assistenza Hoover più vicino. I dettagli per il contatto sono riportati sotto.

### Sicurezza

Hoover ritiene che una certificazione indipendente sia il miglior modo di dimostrare che un prodotto è sicuro a livello di progettazione e fabbricazione.

**Tutti i sistemi per la stiratura Hoover sono stati realizzati nel rispetto di tutte le norme di sicurezza ed approvati dagli organi indipendenti di certificazione più qualificati.**

### ISO 9001

La qualità degli stabilimenti Hoover è stata sottoposta a valutazione indipendente. I nostri prodotti vengono realizzati mediante un sistema di qualità che soddisfa i requisiti ISO 9001.

### Ambiente:

Il simbolo apposto sul prodotto indica che lo stesso non può essere smaltito come i normali rifiuti domestici, bensì deve essere portato al punto di raccolta o al centro di riciclaggio delle apparecchiature elettriche ed elettroniche più vicino. Lo smaltimento deve essere eseguito in conformità alle normative locali vigenti per la salvaguardia dell'ambiente e lo smaltimento dei rifiuti. Per ulteriori informazioni sul trattamento, il recupero e il riciclaggio di questo prodotto, contattare l'unità territoriale competente per il servizio di smaltimento o il negozio in cui il prodotto è stato acquistato.



Questo prodotto è conforme alle Direttive Europee 2014/35/EU, 2014/30/EU e 2011/65/EU.

CANDY HOOVER GROUP Srl Via Privata Eden Fumagalli, 20861 Brugherio (MB) Italy

### Regolamento per la garanzia

Le condizioni di garanzia relative a questo apparecchio sono definite dal rappresentate Hoover nel Paese di vendita. Per conoscere in dettaglio le condizioni, rivolgersi al distributore Hoover presso il quale l'apparecchio è stato acquistato. Per ogni contestazione ai sensi dei termini della garanzia, è necessario mostrare la fattura o un documento di acquisto equipollente.

Queste condizioni potrebbero venire modificate senza obbligo di preavviso..

## Beschrijving van onderdelen

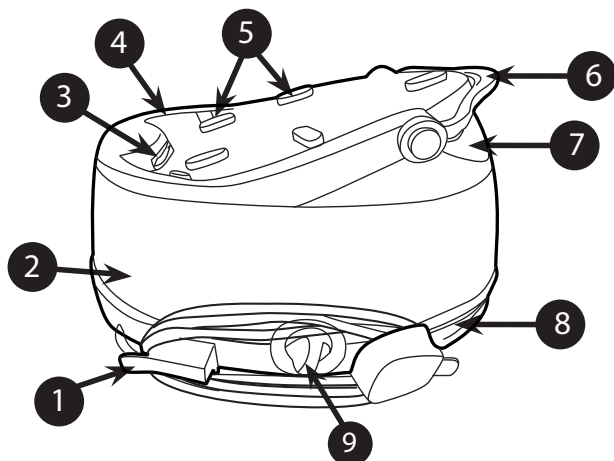

**Fig. 1:** Beschrijving basis en reservoir

1	Bewaarruimte voor het snoer
2	Reservoir
3	Rubber achterstuk
4	Strijkblad
5	Rubber knoppen
6	Strijkijzervergrendelsysteem
7	Water reservoir dop
8	Opslag voor stoomslang
9	Kalkreinigingsknop

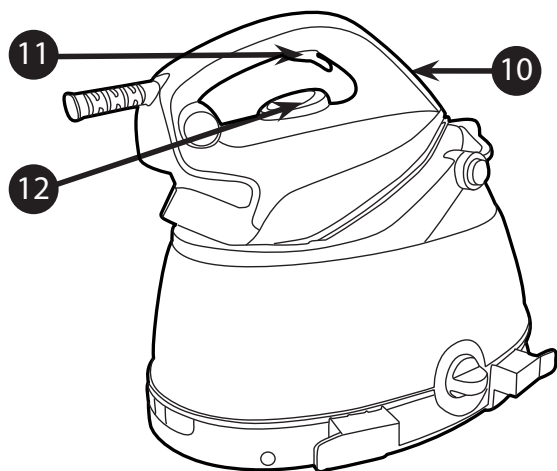

**Fig. 2:** Beschrijving strijkijzer

10	Strijkklampje
11	Stoomknop
12	Temperatuurschijf

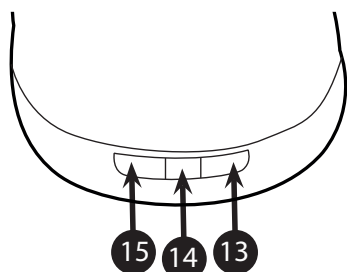

**Fig. 3:** Besturingspaneel strijkijzer

13	Hoofdschakelaar
14	“Stoom klaar” lampje
15	Stoom aan / uit knop



GENERATION FUTURE

## Inleiding

Beste klant,

Allereerst willen wij u feliciteren met uw aankoop van dit strijksysteem van Hoover en willen wij u bedanken voor het vertrouwen dat u heeft gesteld in het merk Hoover.

Dit apparaat is met grote zorg geproduceerd met in achtneming van al onze kwaliteitscriteria en is enkele malen getest. Wij hopen dat het aan uw verwachtingen voldoet. Wij zijn ervan overtuigd dat u veel sneller en beter zult strijken.

Lees deze handleiding zorgvuldig door voordat u uw nieuwe Hoover-apparaat gaat gebruiken. Als u meer informatie wilt of u heeft een probleem dat niet in deze handleiding vermeld wordt, neem dan alstublieft contact op met de after-sales afdeling of de winkel waar u hem gekocht heeft.

## Belangrijke veiligheidsinstructies

Lees deze handleiding zorgvuldig door voordat u het apparaat voor de eerste keer gebruikt en bewaar hem.

Dit toestel kan gebruikt worden door kinderen vanaf 8 jaar en ouder en personen met verminderde lichamelijke, zintuiglijke of mentale capaciteiten of een gebrek aan ervaring of kennis indien ze toezicht of onderricht gehad hebben betreffende het veilig gebruik van het toestel en het begrip van de gevaren in kwestie. Kinderen mogen niet met het toestel spelen. Reinigings- en gebruiksonderhoud mag niet uitgevoerd worden door kinderen zonder toezicht.

- Dit product is alleen ontworpen voor huishoudelijk gebruik. In het geval van commercieel gebruik, oneigenlijk gebruik of het niet nakomen van de instructies, is de producent niet verantwoordelijk en is de garantie vervallen.
- Controleer alvorens het apparaat aan te sluiten of de netspanning hetzelfde is als de spanning die wordt aangegeven op het apparaat en dat het stopcontact geaard is.
- Zorg ervoor dat voor ieder gebruik het snoer of andere belangrijke onderdelen niet beschadigd zijn.
- Hou het ijzer en het snoer buiten bereik van kinderen jonger dan 8 jaar wanneer het voorzien is van stroom of aan het afkoelen is.



## Belangrijke veiligheidsinstructies

- Nooit stoom op mensen of dieren richten. Nooit de stoomstoot op andere elektrische en/of elektronische apparaten richten.
- Het ijzer mag niet gebruikt worden nadat het gevallen is, indien er zichtbare tekenen van schade zijn of als er een lek is.
  - Indien het toestel afbraak vertoont, storing of lekken. Zorg er aub voor dat het gecontroleerd wordt door een gemachtigd Dienstcentrum om elk gevaar te vermijden.
  - Zorg er altijd voor dat het apparaat uitgeschakeld is, uit het stopcontact gehaald is en afgekoeld is alvorens onderhoudswerkzaamheden uit te voeren.
  - Het ijzer mag niet onbewaakt achtergelaten worden terwijl het van stroom voorzien is en voor het afgekoeld is.
  - Haal de stekker niet uit het stopcontact door aan het snoer of het apparaat te trekken.
  - Dompel het strijkijzer, de standaard, het snoer en de stekkers niet onder water. Houd ze nooit onder de kraan.
  - De strijkvoet van het strijkijzer kan zeer heet worden en brandwonden veroorzaken als het aangeraakt wordt. Met de bodemplaat nooit elektrische snoeren aanraken.
  - Als het snoer beschadigd is, dient het vervangen te worden door de producent, onderhoudsmonteur of vergelijkbare bevoegde personen om alle risico's te vermijden.
  - Bij het plaatsen van het ijzer op zijn houder, zorg ervoor dat het oppervlak waarop de houder geplaatst wordt stabiel is.
  - De stekker moet verwijderd worden uit de

## Belangrijke veiligheidsinstructies

wandcontactdoos vooraleer het waterreservoir gevuld wordt met water.

- De oppervlaktes met [  ] worden normaal warm tijdens gebruik.
- Om een exemplaar van de instructiehandleiding te verkrijgen, contacteer de dienst naverkoop met dit garantiebewijs.
- Het strijkijzer dient op een vlakke en stabiele ondergrond geplaatst en gebruikt worden.

## Hoofdstuk 1: Voorbereiden voor gebruik

Door de krachtige stoomuitgifte raadt Hoover aan een actieve strijkplank te gebruiken met blaas- en zuigfunctie zodat overtollige stoom weg kan.

Plaats het strijkstelsel op een stabiele en vlakke ondergrond, bijvoorbeeld op het harde gedeelte van een strijkplank of op een hittebestendig oppervlak.

**BELANGRIJK:** Zorg ervoor dat het apparaat ontgrendeld is alvorens de stroom aan te zetten (Fig 4).

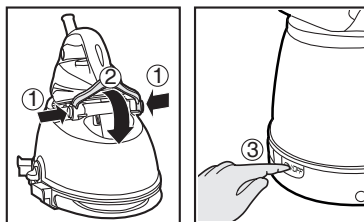

**Fig. 4:** Ontgrendelen en aanzetten van het strijkstelsel.

## Hoofdstuk 1.1 : Welk soort water kan er gebruikt worden?

Het Hoover strijkstelsel is zo ontworpen dat het alleen met kraanwater gebruikt kan worden.

Er is geen gedistilleerd of puur gedistilleerd water nodig.

Echter als het water erg hard is, kunt u 50% gedistilleerd water mengen met 50% kraanwater.

Gebruik geen ander soort water of voeg niets toe aan het verwijderbare waterreservoir omdat uw apparaat beschadigd kan raken.

## Hoofdstuk 1.2 : Het waterreservoir vullen

Zet het apparaat uit en haal de stekker uit het stopcontact.

Open de dop van het waterreservoir (7) voor toegang tot het waterreservoir.

Vul het reservoir met kraanwater en zorg ervoor niet de maximale hoeveelheid te overschrijden.

**WAARSCHUWING:** Doe geen azijn, heet water, parfum of andere chemische stoffen of iets anders in het waterreservoir. Dit kan de stoomgenerator beschadigen en de levensduur ervan verkorten.

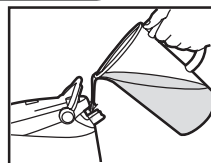

**Fig. 5:** Vullen van het waterreservoir

## Hoofdstuk 1.3 - Het apparaat aanzetten

**Droog-modus:**

Stop het snoer van het apparaat in een geaard stopcontact, druk op de hoofdschakelaar (13), het brandend lampje betekent dat het apparaat is ingeschakeld. Draai de temperatuurregelaar (10) tot uw gewenste instelling, het strijklampje (10) brandt, wat betekent dat de bodemplaat aan het opwarmen is. Na ongeveer 1 minuut, zal het stoom-klaar lampje (14) afslaan, dan kun je beginnen strijken.

## Stoom instelling

Stop het snoer van het apparaat in een geaard stopcontact, druk op de hoofdschakelaar (13), het brandend lampje betekent dat het apparaat is ingeschakeld. Druk vervolgens op de "stoom AAN / UIT" knop (15), het brandend licht betekent dat het toestel aan staat.

Zet de temperatuurknop (10) op de gewenste setting, het strijklampje (10) licht op, dat betekent dat de strijkijzer zool aan het opwarmen is. Na ongeveer 2,5 minuten, zal het "stoom klaar" lampje (14) afslaan, en kunt u beginnen strijken.

### Belangrijk:

Als u wilt overschakelen van Droog-modus naar Stoom-modus, druk op de stoom AAN / UIT knop en wacht ongeveer 2 min zodat de ketel kan opwarmen en druk op de "trigger" knop. Stoom zal naar buiten komen.

Als u wilt overschakelen van Stoom-modus naar Droog-modus, druk op de stoom AAN / UIT knop, het lampje achter de knop zal worden uitgeschakeld en er zal geen stoom meer naar buiten komen.

### N.B.

De eerste keer dat het apparaat gebruikt wordt, kan er wat rook, stof en een aparte geur uit komen.

Dit is normaal en zal snel verdwijnen.

Dit is te wijten aan een behandeling toegepast op de ijzerzool die de stoomprestatie verbetert.

Voor gebruik, gelieve het strijkijzer te gebruiken zoals beschreven in Hoofdstuk 2.4 Verticaal Strijken met Stoom.

## Hoofdstuk 2: Uw stoomgenerator gebruiken

### Hoofdstuk 2.1: De temperatuur van de strijkvoet reguleren

Kies de temperatuur van de strijkzool door het wielte (12) op het strijkijzer te draaien tot de gewenste positie.

Wacht even tot het strijklampje (10) uit is.

Dit geeft aan dat de strijkzool de gewenste temperatuur heeft bereikt.

Tijdens het strijken kan het strijklampje aan en uitgaan, dit geeft aan dat de temperatuur automatisch wordt aangepast om de temperatuur te behouden zodat het strijken niet verstoord wordt.

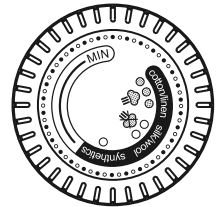

### Help

*Kijk voor de juiste temperatuur voor een kledingstuk op het etiket van dat kledingstuk. Tijdens het strijken zal het temperatuurlampje van tijd tot tijd gaan branden. Dit geeft aan dat het strijkijzer opwarmt tot de ingestelde temperatuur.*

*Zorg er bij het strijken van materiaal met gemengde stoffen altijd voor dat de temperatuur op de juiste instelling staat. Als u een lagere temperatuur kiest tijdens het strijken, zult u moeten wachten tot het strijkijzer afgekoeld is tot de ingestelde temperatuur voordat u kunt doorgaan met strijken.*

*Als de temperatuur te laag is, kunnen er enkele druppels water uit de strijkvoet vallen. Verhoog de temperatuur tot boven de 2 puntjes (••) om dit te voorkomen.*

### Hoofdstuk 2.2 - Strijken

#### Droog strijken

Selecteer de temperatuur van de ijzerzool volgens de aanwijzingen van hoofdstuk 2.1. Begin te strijken zonder op de stoom aan / uit-knop (15) te drukken, wanneer de bodemplaat de juiste temperatuur heeft bereikt.

#### Strijken met stoom

Selecteer de temperatuur van de ijzerzool volgens de aanwijzingen van hoofdstuk 2.1. De stoom zal klaar zijn om gebruikt te worden na de druk op de "stoom ON / OFF" knop, wanneer het stoom klaar-lampje (14) uit is. Vanaf dat moment kunt u beginnen met strijken en de stoomknop gebruiken. De stoomstroom stopt als u de knop loslaat.

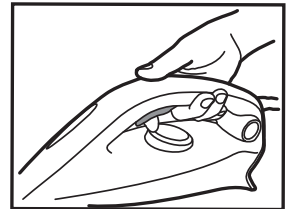

Fig. 6: Stoomknop indrukken

### N.B.

Het is normaal om tijdens gebruik wat geluid te verwachten uit de stoomgenerator. Dit geeft aan dat de pomp water in het warmwaterreservoir pompt. Het is beter om de stoomknop op zo'n moment niet te gebruiken om drukverlies te voorkomen.



## Hoofdstuk 2.3 - Het kiezen van de juiste temperatuur van de strijkvoet en de stoom.

Voor de beste resultaten is het belangrijk de temperatuur van de strijkvoet en de stoomstroom perfect in te stellen. Bij correct gebruik wordt het strijken makkelijker en geeft uitstekende resultaten zodat strijken sneller en eenvoudiger wordt.

Stof	T°C strijkvoet
Spijkerstof	•••
Katoen	•••
Linnen	•••
Gesteven kleding	•••
Fluweel/Alcantara	••
Wol	••
Zijde	••
Kasjmier	••
Kunstzijde	••
Polyester	•
Nylon	•
Acryl	•
Lycra	•
Polyamide	•

### Help

Bij het strijken van kleding waarop glanzende plekken kunnen verschijnen, raden wij aan dat u de temperatuur van de strijkvoet lager zet of dat u het kledingstuk aan de binnenkant strijkt.

Begin met de stoffen die op een lage temperatuur (•) gestreken moeten worden en eindig met de stoffen die op hogere temperaturen (•••/Max) gestreken moeten worden.

## Hoofdstuk 2.4 - Verticaal strijken met stoom

Stel de temperatuur van de ijzerzool (12) in op de maximale temperatuur.

Hang gordijnen en kleding op (jacks, pakken, jassen). Houd het strijkijzer in een verticale positie op korte afstand van de stof om brandgaten te voorkomen. Druk op de stoomkop (11) om stoom vrij te geven en beweeg het strijkijzer van boven naar beneden.

**WAARSCHUWING:** Richt de stoomstoot niet op mensen of dieren.



## Hoofdstuk 2.5 - Het waterreservoir bijvullen tijdens gebruik

U kunt het waterreservoir op elk moment tijdens het gebruik bijvullen.

Open de dop van het waterreservoir (7) en vul het waterreservoir met behulp van een fles water zonder het max markeringsniveau te overschrijden.

Zie hoofdstuk 1.2 voor verdere gedetailleerde instructies.



## Hoofdstuk 3: Onderhoud en reinigen

Alle onderhouds- en reinigingswerkzaamheden dienen te worden uitgevoerd als de stekker uit het stopcontact is en het apparaat minstens 2 uur lang is afgekoeld om het risico op brandwonden te voorkomen.

### Hoofdstuk 3.1 - Het apparaat reinigen

Gebruik geen schoonmaak- of ontkalkingsmiddel voor het reinigen van de strijkvoet. Reinig hem regelmatig met een vochtige, zachte doek.

Leeg het waterreservoir na elk gebruik alvorens deze op te bergen. Om het waterreservoir te legen, druk op de trekker om stoom vrij te geven totdat er geen stoom meer uitkomt.

Gebruik voor het reinigen van de plastic onderdelen van de standaard zachte doeken.

### Hoofdstuk 3.2 - Het reservoir spoelen tegen kalkvorming

Spoel om de levensduur van uw apparaat te maximaliseren iedere 2 maanden de boiler om kalkafzetting te voorkomen.

Zorg ervoor dat de stekker van het apparaat uit het stopcontact is gehaald en minstens 2 uur is afgekoeld voordat u verder gaat.

Plaats de standaard op de rand van uw vaatbak en zet het strijkijzer op een vlakke ondergrond. Schroef de 'Calc Clean' knop (9) los en verwijder deze. Vul de boiler met 0,2 liter kraanwater met behulp van een fles en trechter. Schud het stoomreservoir en laat vervolgens de ketel volledig leeg lopen in de gootsteen. Wij adviseren deze handeling tweemaal uit te voeren. Eenmaal voltooid, plaats de 'Calc Clean' knop terug in het stoomreservoir door hem vast te schroeven in de juiste positie.

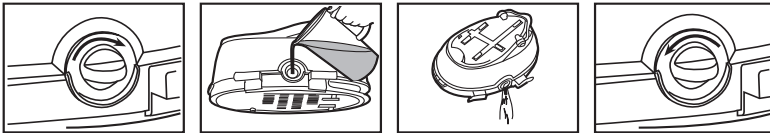

**Fig. 7: Reinigen**

Gebruik in geen geval ontkalkingsmiddelen om het reservoir schoon te maken of te spoelen.

### Hoofdstuk 3.3: Vergrendelsysteem

Zet het apparaat uit en haal de stekker uit het stopcontact.

Leeg het waterreservoir. Om het waterreservoir te legen, druk op de trekker om stoom vrij te geven totdat er geen stoom meer uitkomt.

Zet het strijkijzer op de hittebestendige rubberen knoppen (5). Wacht minstens 30 minuten om de strijkvoet en de generator te laten afkoelen.

Volg dan de onderstaande aanwijzingen om het strijkijzer correct vast te zetten.

#### OPMERKING:

Om het strijkijzer vast te zetten, dient u er zeker van te zijn dat de strijkzool in het rubber achterstuk (3) zit.

Om het te ontgrendelen, dient u de vergrendel knop in te drukken en dan de haak terug te brengen naar de normale positie.

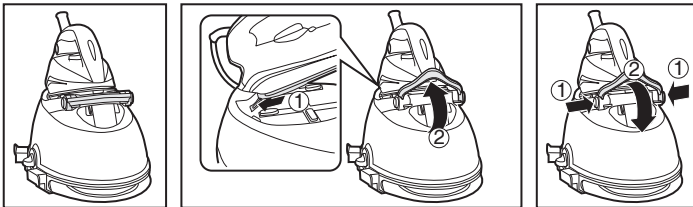
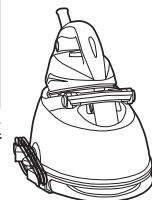

**Fig. 8: Vergrendelsysteem voor strijkijzer voor huishoudelijk gebruik**

#### Hoofdstuk 3.4: Bewaarruimte voor het snoer

Bewaar het stroomsnoer met de snoer houder (1), en bewaar de stoomslang in de stoomslang houder (8).

U kunt dan het apparaat veilig en eenvoudig opbergen.



**Fig. 9: Bewaarruimte voor het snoer**

## Probleem oplossen

Dit zijn frequente problemen die je kan tegenkomen bij het gebruik van je toestel.

Indien je om het even welk probleem niet kan oplossen, contacteer je de lokale Hoover Dienst na verkoop.

Probleem	Oorzaak	Oplossing
Het strijkijzer wordt niet warm.	Er is een probleem met de aansluiting. Het apparaat staat niet aan. De temperatuur van de strijkvoet is te laag.	Controleer het snoer, de stekker en het stopcontact Druk op de aan/uit-schakelaar Stel een hogere temperatuur in voor de strijkvoet
Het apparaat produceert geen stoom	Het apparaat staat niet aan De stoom aan / uit knop is niet ingeschakeld De boiler kan leeg zijn U druk de stoomknop niet in De temperatuur voor de strijkvoet staat op maximaal	Druk op de aan/uit-schakelaar Druk op de stoom aan / uit knop Wacht even tot het stoom klaar lampje brandt Vul het waterreservoir bij. Druk de stoomknop in Het werkt maar de stoom is niet zichtbaar als heel heet en droog
De strijkvoeten worden vuil of bruin	Er zitten chemische of andere toevoegingen in het water dat voor het strijken gebruikt wordt Het linnen is nog steeds vuil	Doe nooit chemische of andere toevoegingen in het water Neem contact op met uw aftersalespunt als het linnen nog steeds vuil is Maak de strijkvoet schoon met een niet-metalen spons
Er verschijnen waterstrepen op de stof	De bekleding van uw strijkplank is nat	Verwissel de bekleding of gebruik een mazen strijkplank
Er zit wat kalkaanslag op de strijkvoet	Het warmwaterreservoir is al een tijdje niet schoongemaakt	Volg de instructies in het desbetreffende hoofdstuk

## Belangrijke informatie

### Originele reserveonderdelen en toebehoren van Hoover

Gebruik uitsluitend originele reserveonderdelen van Hoover. Deze zijn verkrijgbaar bij uw Hoover Dealer. Als u reserve-onderdelen bestelt, vermeld dan altijd het modelnummer.

### Hoover Service

Mocht u gebruik willen maken van de service, neem dan contact op met uw Hoover dealer. Zie alle contactgegevens hieronder.

### Veiligheid

Hoover vindt dat onafhankelijke keuring de beste manier is om veiligheid in ontwerp en productie aan te tonen.

**Alle Hoover ijzersystemen zijn gefabriceerd in overeenstemming met alle veiligheidsregelingen en werden goedgekeurd door de meest gekwalificeerde onafhankelijke certificatie-instellingen inzake goedkeuring.**

### ISO 9001

De fabrieken van Hoover zijn op onafhankelijke wijze getest op kwaliteit. Onze producten worden vervaardigd aan de hand van een kwaliteitssysteem dat voldoet aan de vereisten van ISO 9001.

### Het milieu

Het symbool op dit toestel duidt aan dat dit toestel niet mag behandeld worden als huishoudelijk afval. In de plaats daarvan moet het overhandigd worden aan het geschikte verzamelpunt voor de recyclage van elektrische en elektronische uitrusting. U moet het toestel weggooien in overeenstemming met de lokale voorschriften voor afvalverwerking. Voor meer gedetailleerde informatie over behandeling, herstel en recyclage van dit toestel, gelieve je lokale gemeentebestuur te contacteren, je dienst voor huishoud- en afvalverwerking of de winkel waar je het toestel kocht.



Dit product voldoet aan de Europese Richtlijnen 2014/35/EU, 2014/30/EU en 2011/65/EU.

CANDY HOOVER GROUP Srl Via Privata Eden Fumagalli, 20861 Brugherio (MB) Italy

### Uw garantie

De garantievoorwaarden voor dit toestel worden bepaald door onze vertegenwoordiger in het land waar het toestel wordt verkocht. Bijzonderheden omtrent deze voorwaarden zijn verkrijgbaar bij de dealer waar u het toestel hebt gekocht. Wanneer u aanspraak wilt maken op deze garantie, dan moet u het verkoop- of ontvangstbewijs voorleggen.

Wijzigingen zijn zonder voorafgaande kennisgeving mogelijk.

## Descrição

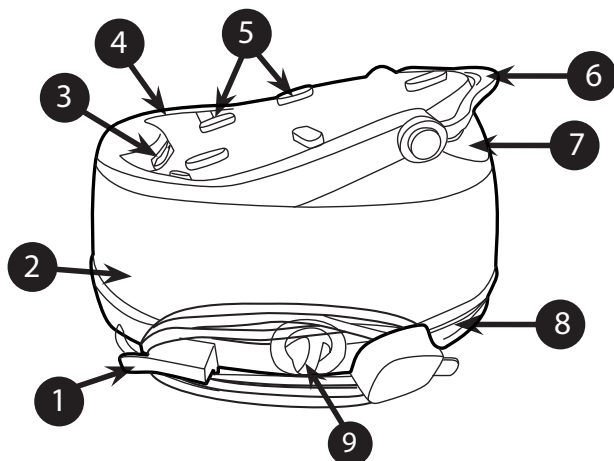

**Fig. 1:** Descrição da Base e do Depósito

1	Armazenamento do cabo
2	Depósito
3	Borracha posterior
4	Placa do ferro
5	Pernos de borracha
6	Sistema de bloqueio do ferro
7	Tampa do depósito de água
8	Armazenamento do tubo flexível do vapor
9	Botão de Limpeza de Calcário

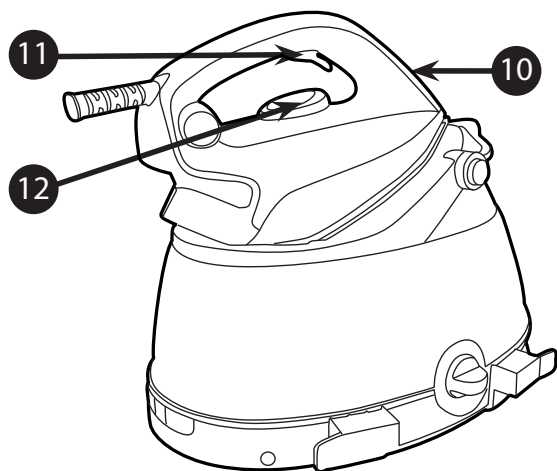

**Fig. 2:** Descrição do Ferro Doméstico

10	Luz do ferro
11	Botão de vapor
12	Marcador de Temperatura

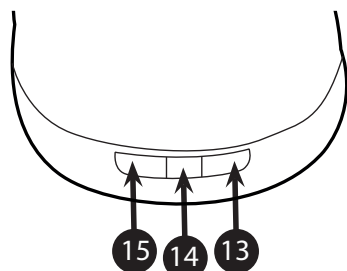

**Fig. 3:** Painel de Controlo do Ferro Doméstico

13	Interruptor principal
14	Luz "Vapor pronto"
15	Botão Ligar/DeSLigar vapor



GENERATION FUTURE

## Introdução

Estimado cliente,

Antes de mais, gostaríamos de dar-lhe os parabéns por ter adquirido este sistema de engomar Hoover e agradecer-lhe pela confiança que tem na marca Hoover.

Este electrodoméstico foi fabricado com muito cuidado, respeitando todos os nossos critérios de qualidades e foi testado várias vezes. Esperamos que a sua utilização corresponda às suas expectativas. Estamos convencidos que irá tornar o acto de engomar muito mais rápido e fácil.

Antes de utilizar o seu novo aparelho Hoover, leia atentamente este manual de instruções. Se precisar de mais informações ou se tiver alguma questão que não seja abordada neste manual, contacte o serviço pós-venda ou o seu representante local.

## Importantes Instruções de Segurança

Leia atentamente este manual de utilização antes de utilizar pela primeira vez e conserve-o para referência futura.

**Este aparelho pode ser utilizado por crianças com idade igual ou superior a 8 anos e por pessoas com capacidades mentais, sensoriais e físicas reduzidas ou sem experiência e conhecimento caso lhes sejam fornecidas instruções e supervisão relativas à utilização do aparelho de modo seguro e caso compreendam os perigos envolvidos. As crianças não devem brincar com o aparelho. A limpeza e a manutenção não devem ser efectuada por crianças sem supervisão.**

- Este produto foi concebido apenas para utilização doméstica. Em caso de aplicação comercial, utilização inadequada ou incumprimento das instruções, o fabricante não poderá ser responsabilizado e a garantia será anulada.
- Antes de ligar o seu aparelho, verifique se a tensão da corrente é igual à tensão indicada no seu aparelho e se a tomada possui ligação à terra.
- Antes de cada utilização, certifique-se que o cabo de electricidade e outros componentes essenciais não estão danificados.
- Mantenha o ferro e o seu cabo fora do alcance das

## Importantes Instruções de Segurança

crianças com menos de 8 anos quando estiver com corrente ou a arrefecer.

- Nunca direcione o vapor para pessoas ou animais. Nunca direcione o jacto de vapor para outros aparelhos eléctricos e/ou electrónicos.
- O ferro não deve ser utilizado se tiver caído, se existirem sinais visíveis de danos ou se apresentar fugas.
- Se o aparelho apresentar indícios de quebra, avaria ou fugas. Certifique-se de que é verificado por um Centro de Assistência para evitar qualquer perigo.
- Certifique-se sempre que o aparelho está desligado, tanto no interruptor como na tomada, e que arrefeceu antes de efectuar qualquer acção de manutenção.
- Nunca deixe o aparelho sem supervisão quando está ligado à electricidade e antes de arrefecer.
- Não desligue o aparelho puxando pelo cabo ou pelo aparelho.
- Nunca mergulhe o ferro, a bancada, o cabo ou as fichas em água. Nunca os coloque por baixo da torneira de água.
- A placa de aquecimento do ferro pode ficar extremamente quente e poderá provocar queimaduras em contacto com a pele. Nunca toque em cabos de electricidade com a placa de aquecimento.
- Se o cabo de electricidade estiver danificado, deve ser substituído pelo fabricante, representante ou outra pessoa igualmente habilitada para evitar riscos.
- Ao colocar o ferro na respectiva bancada, certifique-se de que a superfície na qual a bancada está colocada é estável.

## Importantes Instruções de Segurança

- A ficha deve ser retirada da tomada antes de encher o reservatório de água com água.
- As superfícies assinaladas com  podem ficar quentes durante a utilização.
- Para obter uma cópia digital do manual de instruções, contacte o serviço pós-venda indicado no cartão de garantia.
- O ferro de engomar deve ser utilizado e colocado sobre uma superfície estável.

## Capítulo 1: Preparação para a utilização

Devido à potente produção de vapor, a Hoover recomenda a utilização de uma tábua de engomar activa com a função de ventilação e aspiração que permita a saída do excesso de vapor.

Coloque o sistema de engomar numa superfície estável e plana, por exemplo, na parte rígida da tábua de engomar ou numa superfície resistente ao calor.

**IMPORTANTE:** Certifique-se de que o seu aparelho está desbloqueado antes de ativar a alimentação (Fig. 4).

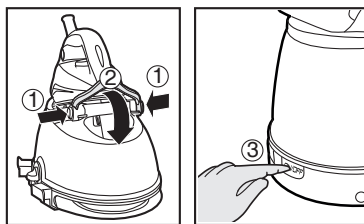

Fig. 4: Desbloquear e ativar o sistema do ferro

### Capítulo 1.1 : Que tipo de água pode ser utilizada?

O sistema de engomar Hoover foi concebido para ser utilizado apenas com água da torneira.

Não é necessário utilizar água destilada ou purificada.

No entanto, se viver num zona com água rígida, pode misturar 50% de água destilada com 50% de água da torneira.

Não utilize qualquer outro tipo de água nem adicione quaisquer conteúdos ao depósito da água, pois pode danificar o seu aparelho.

### Capítulo 1.2 : Encher o depósito de água

Desligue o aparelho e retire a ficha da tomada.

Abra a tampa do depósito de água (7) para aceder ao depósito de água.

Encha o depósito com água potável e certifique-se de que não ultrapassa a marca MÁX.

**ATENÇÃO:** Não adicione vinagre, água quente, perfume ou qualquer outro tipo de químico ou produto no depósito de água. Poderá danificar o gerador de vapor e diminuir a vida útil do aparelho.

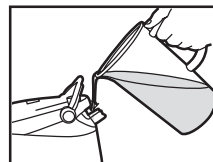

Fig. 5: Enchimento do Depósito de Água

### Capítulo 1.3 - Ligar o aparelho

**Modo seco:**

Ligue o aparelho com o cabo de alimentação ligado à tomada com ligação à terra e prima o interruptor principal (13). A luz acesa significa que o aparelho está ligado. Coloque o interruptor da temperatura (10) na definição

pretendida. A luz do ferro (10) acende-se o que significa que a base do ferro está a aquecer. A luz de vapor preparado (14) irá desligar e, em seguida, pode começar a engomar.

#### Modo vapor:

Ligue o aparelho com o cabo de alimentação à tomada com ligação à terra e prima o interruptor principal (13). A luz acende-se indicando que o aparelho está ligado. Em seguida, prima o botão “Ligar/desligar o vapor” (15), a luz acende-se indicando que a caldeira está a funcionar.

Coloque o indicador de temperatura (10) na definição pretendida. Quando a luz do ferro (10) está acesa significa que a base do ferro está a aquecer. Após aproximadamente 2,5 minutos, a luz do vapor preparada (14) irá desligar-se. Em seguida, pode começar a engomar.

#### Importante:

Se quiser alterar do Modo seco para vapor, prima o botão Ligar/Desligar e aguarde cerca de 2 min. para a caldeira aquecer e, em seguida, prima o acionador (o vapor irá começar a sair).

Se quiser alterar do Modo vapor para seco, prima o botão Ligar/Desligar o vapor. Em seguida, verá que a luz atrás do botão está desligada e não existe qualquer vapor a sair.

#### Atenção

Na primeira utilização do aparelho, deve surgir fumo, sujidade e odor.

É normal e desaparecerá rapidamente.

Isso deve-se ao tratamento aplicado à placa de aquecimento que melhora o desempenho do vapor.

Antes de utilizar, utilize o ferro conforme descrito no Capítulo 2.4 Engomar a vapor na vertical.

## Capítulo 2: Utilizar o seu gerador de vapor

### Capítulo 2.1: Regular a temperatura da placa de aquecimento

Selecione a temperatura da placa de aquecimento rodando o marcador (12) do ferro para a posição pretendida.

Aguarde alguns segundos até a luz do ferro (10) desligar.

Isto indica que a base do ferro alcançou a temperatura necessária.

Ao engomar, a luz do ferro pode ligar e desligar. Isto indica que a temperatura está a ser ajustada automaticamente de modo a manter a temperatura, para que esta não seja interrompida enquanto está a engomar.

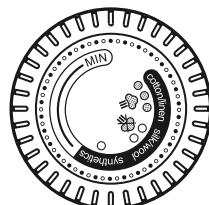

#### Ajuda

Verifique a etiqueta das peças a engomar para seleccionar a melhor temperatura para cada tecido. Tenha em atenção que, durante a utilização, a luz apaga-se esporadicamente. Significa que o ferro está a aquecer até à temperatura definida.

Enquanto está a passar a ferro materiais com tecidos mistos, certifique-se sempre de que a temperatura é colocada na definição correcta.

Se seleccionar uma temperatura mais baixa durante a utilização, aguarde até que o ferro arrefeça para a temperatura definida antes de continuar a engomar.

Se a temperatura for demasiado baixa, a placa de aquecimento poderá libertar algumas gotas de água. Aumente a temperatura acima dos 2 pontos (••) para evitar isto.

### Capítulo 2.2 - Engomar

#### Engomar a seco

Selecione a temperatura da placa de aquecimento seguindo as indicações do capítulo 2.1. Comece a engomar sem premir o botão Ligar/Desligar o vapor (15) quando a base do ferro alcançar a temperatura adequada.

#### Engomar a vapor

Selecione a temperatura da placa de aquecimento seguindo as indicações do capítulo 2.1. O vapor ficará pronta a utilizar após premir o botão “Ligar/Desligar o vapor” quando a luz do vapor preparada (14) desaparecer. A partir deste momento, pode começar a passar a ferro e utilizar o interruptor de vapor. O fluxo de vapor pára sempre que deixa de premir o botão.

#### Atenção

Durante a utilização, é normal ouvir ruído proveniente do gerador de fumos.

Significa que a bomba está a injectar água para a caldeira. Numa situação ideal, evite usar o botão do vapor neste preciso momento para evitar uma queda de pressão.

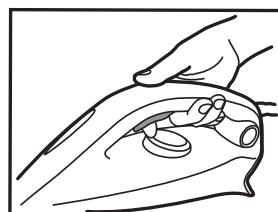

**Fig. 6:** Imagem do Botão de Vapor Activado





## Capítulo 2.3 - Como escolher a temperatura correcta da placa de aquecimento e o vapor?

Para obter melhores resultados, é muito importante que defina a temperatura correcta da placa de aquecimento e o fluxo de vapor que está a aplicar. Se utilizado correctamente, vai simplificar o acto de engomar e proporcionar óptimos resultados, fazendo com que engomar seja mais fácil e rápido.

Têxteis	T°C placa de aquecimento
Calças de Ganga	•••
Algodão	•••
Linho	•••
Vestuário com goma	•••
Veludo / alcantara	••
Lã	••
Seda	••
Caxemira	••
Seda Artificial	••
Poliéster	•
Nylon	•
Acrílico	•
Licra	•
Poliamida	•

### Ajuda

Quando engomar peças de vestuário com relevos brilhante, recomendamos que diminua a temperatura da placa de aquecimento ou que engome o tecido do avesso.

Comece por engomar os tecidos que requerem uma temperatura mais baixa (•) e termine com aqueles que têm de ser engomados a uma temperatura mais elevada (•••/Máx).

## Capítulo 2.4 - Engomar a vapor na vertical

Ajuste a temperatura da placa de aquecimento **(12)** para a temperatura máxima.

Pendure as cortinas e as peças de vestuário (coletes, fatos, casacos). Segure o ferro na posição vertical a pouca distância do tecido para não o queimar. Prima o interruptor de vapor **(11)** para libertar o vapor e movimente o ferro de cima para baixo.

**ATENÇÃO:** Não direcione o jacto de vapor para pessoas ou animais.



## Capítulo 2.5 - Reabastecer o depósito de água durante o funcionamento

Pode encher o depósito de água em qualquer altura enquanto utiliza o ferro.

Abra a tampa do depósito da água **(7)** e reabasteça-o com a ajuda de uma garrafa de água sem ultrapassar o nível máx. assinalado.

Consulte o capítulo específico 1.2 para saber mais.

## Capítulo 3: Manutenção e limpeza

Para evitar o risco de queimaduras, todas as operações de manutenção e limpeza devem ser efectuadas depois de o aparelho, desligado da corrente, ter arrefecido durante, no mínimo, 2 horas.

### Capítulo 3.1 - Limpar o aparelho

Não utilize detergentes ou produtos descalcificantes para limpar a placa de aquecimento. Limpe regularmente com uma esponja húmida e não metálica.

Esvazie o depósito de água após cada utilização antes de armazená-lo. Para esvaziar o depósito de água, prima o interruptor para libertar o vapor até sair completamente.

Para limpar as peças de plástico da bancada, utilize tecidos suaves.

### Capítulo 3.2 - Lavar a caldeira para eliminar o calcário

Para maximizar a longevidade do seu aparelho, deve lavar a caldeira de 2 em 2 meses para evitar a acumulação de calcário na caldeira.

Antes de o fazer, certifique-se que o aparelho arrefeceu e está desligado há, pelo menos, 2 horas.

Coloque a bancada na extremidade do lava-louças e coloque o ferro numa superfície plana. Desaperte o Botão de Limpeza de Calcário (9) e retire-o. Encha a caldeira com 0,2 litros de água potável utilizando um funil ou garrafa. Agite a Estação de Vapor e, em seguida, esvazie completamente a caldeira de água no lavatório. Recomendamos que esta operação seja realizada duas vezes. Após concluir a operação, reinstale o botão de Limpeza de Calcário na estação de vapor aparafusando-o na posição correta.

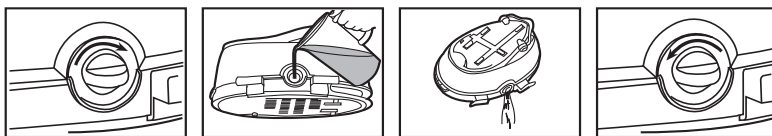

**Fig. 7:** Operações de limpeza

Em circunstância alguma utilize produtos descalcificantes para limpar ou lavar a caldeira.

### Capítulo 3.3: Sistema de bloqueio

Desligue o aparelho e retire a ficha da tomada.

Esvazie o depósito de água. Para fazê-lo, prima o interruptor para libertar o vapor até sair completamente.

Coloque o ferro sobre os pernos de borracha do ferro com resistência térmica (5). Aguarde, no mínimo, 30 minutos para que a placa de aquecimento e o gerador arrefeçam.

Em seguida, siga as indicações abaixo de modo a bloquear corretamente o ferro.

#### NOTA:

Para bloquear o ferro, deve certificar-se de que a base do ferro está embutida na borracha posterior (3).

Para desbloqueá-lo, deve premir o botão de bloqueio e, em seguida, volte a colocar o gancho na posição normal.

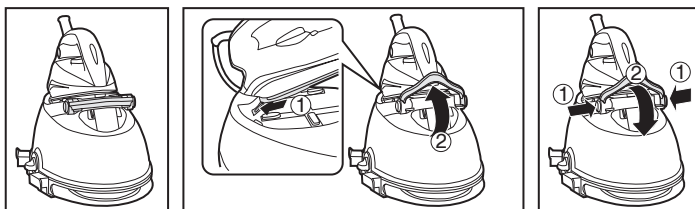

**Fig. 8:** Sistema de bloqueio do ferro doméstico

#### Capítulo 3.4: Armazenamento do cabo

Armazene o cabo de alimentação com o suporte de armazenamento do cabo de alimentação (1) e armazene o tubo flexível do vapor no espaço de armazenamento do tubo flexível do vapor (8).

Pode, então, retirar o aparelho para o poder arrumar de forma fácil e segura.



**Fig. 9:** Armazenamento do cabo

## Resolução de Problemas

Estes são problemas comuns com os quais se pode deparar quando utilizar o aparelho.

Se não conseguir resolver qualquer problema, queira contactar o seu serviço de assistência Hoover local.

Problema	Causa	Solução
O ferro não aquece.	Existe um problema na ligação. O aparelho não está ligado. A temperatura da placa de aquecimento é demasiado baixa.	Inspeccione o cabo de electricidade, a ficha e a tomada. Prima o interruptor de energia Aumente a temperatura da placa de aquecimento.
O aparelho não produz vapor	O aparelho não está ligado O botão Ligar/Desligar o vapor não está ativado A caldeira poderá estar vazia Não está a premir o botão de vapor A temperatura da placa de aquecimento está no máximo	Prima o interruptor de energia Prima o botão Ligar/Desligar o vapor Aguarde alguns momentos até o interruptor de luz preparada acender Reabasteça o depósito de água Prima o botão do vapor Está a funcionar mas o vapor não é visível pois está muito quente e seco
A placa de aquecimento fica suja ou castanha	A água utilizada para engomar não deve conter quaisquer químicos ou aditivos O linho continua sujo	Nunca aplique químicos ou aditivos à água. Contacte o seu serviço pós-venda se o o linho continuar sujo Limpe a placa de aquecimento com uma esponja não metálica
Aparecem faixas de água no tecido	A cobertura da sua tábua de engomar está saturada com água	Troque a cobertura ou utilize uma placa de engomar de rede
A placa de aquecimento tem alguma acumulação de calcário	A sua caldeira não é lavada há bastante tempo	Siga as instruções dadas no capítulo relevante

## Informações Importantes

### Peças sobressalentes e consumíveis Hoover

Substitua sempre as peças por peças sobressalentes Hoover genuínas. Pode obtê-las junto do seu representante local ou directamente da Hoover. Quando encomendar peças sobressalentes, verifique sempre o número do seu modelo.

### Assistência Hoover

Se necessitar de assistência a qualquer altura, queira contactar o seu serviço de assistência Hoover local. Consulte em baixo todas as informações de contacto.

### Segurança

A Hoover acredita que a certificação independente é a melhor forma de comprovar a segurança em termos de concepção e fabrico.

**Todos os sistemas de engomar da Hoover foram fabricados de acordo com todas as regras de segurança e aprovados pelas entidades de certificação de aprovação independentes mais qualificadas.**

### ISO 9001

A qualidade das instalações industriais da Hoover foi avaliada de forma independente. Os nossos produtos são fabricados de acordo com um sistema de qualidade que satisfaz os requisitos da norma ISO 9001.

### Ambiente

O símbolo no aparelho indica que este não pode ser tratado como resíduo doméstico. Pelo contrário, deve ser encaminhado para o ponto de recolha aplicável para reciclagem de equipamento eléctrico e electrónico. A eliminação deve ser realizada em conformidade com as leis ambientais locais relativas à eliminação de resíduos. Para obter informações mais detalhadas sobre o tratamento, recuperação e reciclagem deste produto, contacte as autoridades locais, o serviço de eliminação de resíduos domésticos ou a loja onde adquiriu o produto.



Este produto encontra-se em conformidade com as Directivas Europeias 2014/35/EU, 2014/30/EU e 2011/65/EU.

CANDY HOOVER GROUP Srl Via Privata Eden Fumagalli, 20861 Brugherio (MB) Italy

### Garantia

As condições de garantia para este aparelho são as definidas pelo nosso representante no país onde foi vendido. Pode obter detalhes sobre estas condições junto do agente a quem adquiriu o aparelho. A factura de venda ou o recibo deverão ser entregues quando apresentar uma reclamação ao abrigo dos termos da garantia.

Sujeito a alterações sem qualquer aviso.

## Descripción

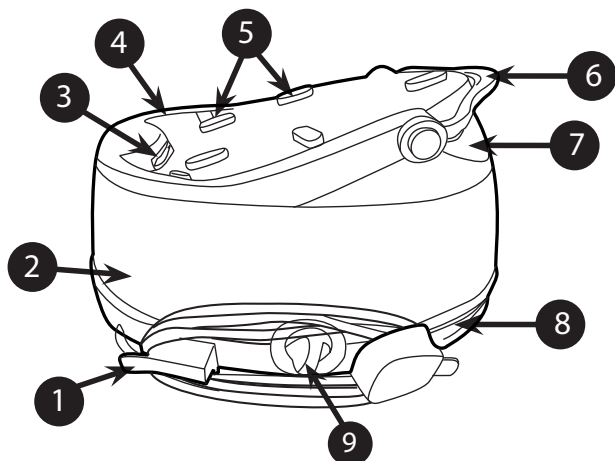

**Fig. 1:** Descripción de la base y el depósito de agua

1	Almacenamiento del cable
2	Depósito
3	Goma trasera
4	Bandeja de la plancha
5	Espigas de goma
6	Sistema de bloqueo
7	Tapón del depósito de agua
8	Almacenamiento de la manguera del vapor
9	Botón de limpieza de cal

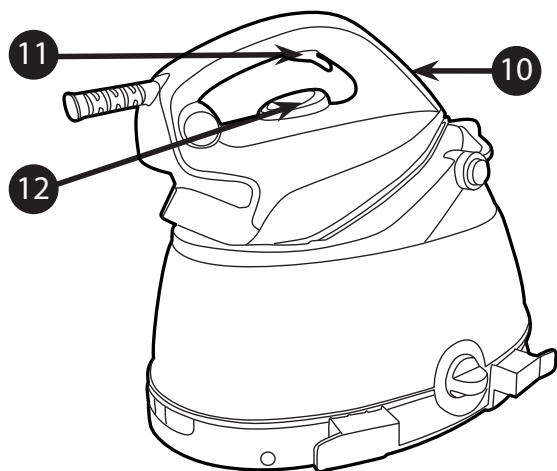

**Fig. 2:** Descripción de la plancha doméstica

10	Luz de planchado
11	Botón del vapor
12	Selección de la temperatura

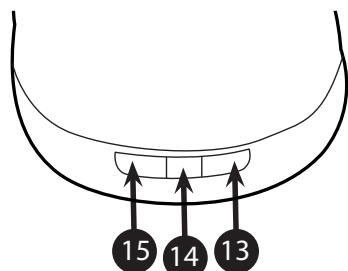

**Fig. 3:** Panel de control de la plancha doméstica

13	Interruptor principal
14	Luz de "Vapor listo"
15	Botón del vapoR Encendido/ Apagado (ON/OFF)



GENERATION FUTURE

## Introducción

Estimado Cliente:

En primer lugar, nos gustaría felicitarle por haber adquirido este sistema de planchado Hoover, y agradecerle la confianza depositada en la marca.

Este aparato ha sido fabricado con mucha dedicación y según nuestros criterios de calidad, y ha sido probado varias veces. Esperamos que cumpla con sus expectativas. Estamos convencidos de que sus trabajos de planchado serán más rápidos y mejores.

Antes de utilizar la plancha Hoover, tomese algunos segundos para leer atentamente este manual del usuario. En caso de necesitar más información o de hallar temas no tratados en este manual, contacte el Servicio Postventa o con su vendedor habitual.

## Instrucciones importantes sobre seguridad

Le rogamos leer atentamente este manual del usuario antes de utilizar por primera vez el aparato y guardarlo para futuras consultas.

Este aparato puede ser usado por niños de 8 años en adelante y personas con capacidades físicas, sensoriales o mentales reducidas o falta de experiencia y conocimiento bajo supervisión y con una explicación de las instrucciones con respecto al uso del aparato de manera segura y que comprendan los riesgos implicados. Los niños no deben jugar con el aparato. Los niños no deben limpiar ni dar mantenimiento sin supervisión.

- Este aparato ha sido diseñado sólo para uso doméstico. En caso de uso comercial, mal uso o incumplimiento de las instrucciones, el fabricante declina toda responsabilidad, anulándose la garantía.
- Antes de conectar el aparato, controlar que la tensión es la misma indicada en el aparato y que la potencia de salida este puesta a tierra.
- Antes de cada uso, asegurarse que el cable eléctrico o cualquier otra parte importante no está dañada.
- Mantenga la plancha y el cable fuera del alcance de los niños menores de 8 años de edad cuando está encendida o se está enfriando.

## Instrucciones importantes sobre seguridad

- No apunte nunca el vapor hacia personas o animales. No apunte nunca el chorro de vapor hacia ningún otro aparato eléctrico y/o electrónico.
- La plancha no debe usarse si se ha caído, hay señales visibles de daño o si presenta alguna fuga.
- Si el aparato muestra evidencia de descompostura, mal funcionamiento, goteos. Asegúrese de que un Servicio Técnico autorizado la compruebe para evitar cualquier peligro.
- Asegúrese siempre de que el aparato está apagado, desenchufado y frío antes de llevar a cabo cualquier tipo de mantenimiento.
- No debe desatender la plancha mientras está conectada a la corriente eléctrica ni antes de haberse enfriado.
- No desenchufe el aparato tirando del cable o de la plancha.
- No sumerja nunca la plancha, el soporte, el cable o los enchufes en el agua. No apoyarlos nunca debajo del grifo del agua.
- La suela de la plancha puede calentarse demasiado y al ser tocada puede ocasionar quemaduras. No toque nunca los cables eléctricos con la suela.
- Para evitar peligros, si el cable de alimentación está dañado, pida al fabricante, al representante de mantenimiento y reparaciones o a personas igualmente calificadas que lo sustituya.
- Al colocar la plancha en su soporte, asegúrese de que la superficie en la que se encuentra el soporte sea estable.
- El aparato debe estar desenchufado antes de llenar el depósito de agua.

## Instrucciones importantes sobre seguridad

- Las superficies con  pueden calentarse durante el uso.
- Para obtener una copia electrónica del manual de instrucciones contacte con el servicio postventa que se encuentra en la tarjeta de garantía.
- La plancha debe utilizarse y apoyarse sobre una superficie estable.

## Capítulo 1: Preparación al uso

Debido a la potente salida de vapor, Hoover recomienda utilizar una tabla de planchar activa con la función de soplado y vacío que permita hacer salir el vapor excedente.

Coloque el sistema de planchado sobre una superficie estable y plana, por ejemplo en la parte dura de la tabla de planchar o en una superficie termorresistente.

**IMPORTANTE:** Asegúrese de que el electrodoméstico esté desbloqueado antes de encenderlo (Fig4).

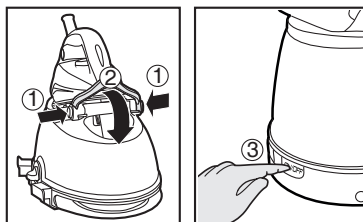

**Fig. 4:** Desbloquee y encienda el sistema de planchado

### Capítulo 1.1: ¿Qué tipo de agua se puede utilizar?

El sistema de planchado Hoover ha sido diseñado para ser utilizado sólo con agua corriente del grifo.

No es necesario el uso de agua destilada o de agua destilada pura.

Sin embargo, en caso de que usted viva en una zona con agua dura, mezcle un 50% de agua destilada con 50% de agua del grifo.

No utilice ningún otro tipo de agua ni añada ninguna sustancia en el depósito de agua ya que puede dañar el electrodoméstico.

### Capítulo 1.2: Llenado del tanque del agua

Apague el aparato y desenchúfelo.

Abra la tapa del depósito de agua (7) para acceder a dicho depósito de agua.

Llene el depósito con agua del grifo y asegúrese de no superar la marca de nivel máximo.

**ADVERTENCIA:** No añada vinagre, agua caliente, perfume, ni ningún otro tipo de agentes químicos o contenido en el tanque del agua, ya que esto puede dañar el generador de vapor y abreviar su vida útil.

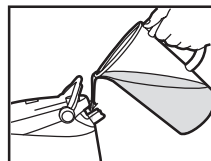

**Fig. 5:** Imagen del llenado del depósito del agua

### Capítulo 1.3 - Encendido del aparato

#### Modo seco:

Conecte el electrodoméstico con el cable de alimentación al enchufe con puesta a tierra, pulse el interruptor principal (13), la luz se encenderá lo cual significa que el electrodoméstico está encendido. Gire el selector de temperatura (10) y colóquelo en la configuración deseada, la luz de planchado (10) se enciende lo cual indica que la suela de la plancha se está calentando, después de aproximadamente 1 minuto, la luz de vapor listo (14) se apagará, entonces puede comenzar a planchar.

#### Modo vapor:

Conecte el electrodoméstico con el cable de alimentación al enchufe con puesta a tierra, pulse el interruptor



principal (13) la luz se encenderá lo cual indica que el electrodoméstico está encendido. Luego pulse el botón de “vapor Encendido/Apagado (ON/OFF)” (15), la luz se encenderá lo cual significa que la caldera está funcionando.

Gire el selector de temperatura (10) y colóquelo en la configuración deseada, la luz de planchado (10) se enciende lo cual indica que la suela de la plancha se está calentando. Después de aproximadamente 2,5 minutos, la luz de vapor listo (14) se apagará, luego podrá comenzar a planchar.

**Importante:**

Si desea pasar del modo Seco al modo Vapor, pulse el botón del vapor Encendido/Apagado (ON/OFF) y espere aproximadamente 2 min. para que se caliente la caldera, luego pulse el botón y saldrá el vapor.

Si desea pasar del modo Vapor al modo Seco, pulse el botón del vapor Encendido/Apagado (ON/OFF), verá que la luz ubicada detrás del botón está apagada, entonces no saldrá el vapor.

**NOTA:**

La primera vez que utilice el electrodoméstico es posible que detecte un poco de humo, polvo o que perciba olor.

Esto es normal y desaparecerá rápidamente.

Ello se debe a un tratamiento aplicado a la suela que mejora el desempeño del vapor.

Antes del uso, utilice la plancha como se indica en el Capítulo 2.4 Planchado vertical al vapor.

## Capítulo 2: Uso del generador de vapor

### Capítulo 2.1: Regulación de la temperatura de la suela

Escoja la temperatura de la suela girando el disco de selección (12) ubicado en la plancha hasta la posición deseada.

Espere unos instantes hasta que la luz de planchado (10) se haya apagado.

Esto indica que la suela de la plancha ha alcanzado la temperatura requerida.

Durante el planchado, la luz de planchado puede encenderse y apagarse, esto indica que la temperatura se está ajustando automáticamente para mantener la temperatura y evitar que se interrumpa el planchado.

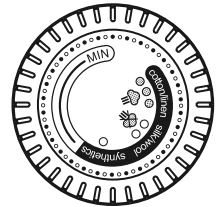

**Ayuda**

Controle la etiqueta con la información de lavado de la prenda de vestir para escoger la mejor temperatura de cada tela. Recuerde que al utilizar la plancha, la luz de la temperatura se enciende de forma intermitente; esto quiere decir que la plancha se está calentando hasta alcanzar la temperatura fijada.

Al planchar tejidos mixtos, asegúrese de que la configuración de la temperatura sea correcta.

Si al planchar escoge una temperatura más baja, espere que la plancha se enfríe hasta llegar a la temperatura fijada antes de seguir planchando.

Si la temperatura es demasiado baja, es probable que algunas gotas de agua salgan de la suela. Para evitar este fenómeno, suba la temperatura por encima de 2 puntos (••).

### Capítulo 2.2 - Planchado

**Planchado en seco**

Seleccione la temperatura de la suela siguiendo las indicaciones del capítulo 2.1. Comience a planchar sin pulsar el botón del vapor Encendido/Apagado (ON/OFF) (15) cuando la suela de la plancha alcance la temperatura adecuada.

**Planchado a vapor**

Seleccione la temperatura de la suela siguiendo las indicaciones del capítulo 2.1. El vapor estará listo para el uso después de pulsar el botón del “vapor Encendido/Apagado (ON/OFF)” cuando desaparezca la luz de vapor listo (14). Desde ese momento puede comenzar a planchar y a utilizar el botón del vapor. El caudal de vapor se detiene al soltar dicho botón.

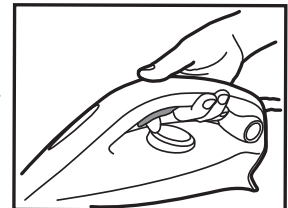

**Fig. 6:** Gráfico de Activador de Vapor a Presión

**NOTA:**

Durante el uso es normal percibir un poco de ruido del generador de vapor.

Esto significa que una bomba está inyectando agua en la caldera. Para evitar caídas de presión, lo ideal sería no utilizar el botón en ese mismo momento.



## Capítulo 2.3 - ¿Cómo elegir la mejor temperatura de la suela y el vapor?

Para obtener los mejores resultados, es muy importante fijar la temperatura exacta de la suela y el caudal de vapor que se está utilizando. Si se utiliza de forma correcta, se simplificarán las labores de planchado brindando resultados sorprendentes, de manera más fácil y rápida.

Tejido	T°C suela
Jeans/vaqueros	•••
Algodón	•••
Lino	•••
Vestidos almidonados	•••
Terciopelo / alcántara	••
Lana	••
Seda	••
Cachemira	••
Rayón	••
Poliéster	•
Náilon	•
Acrílico	•
Lycra	•
Poliamido	•

### Ayuda

Al planchar al vapor telas en las pueden producirse manchas brillantes, se recomienda fijar la suela en una temperatura más baja o planchar la prenda de vestir al revés.

Empiece con telas que necesitan ser planchadas a una temperatura más baja (?) para luego seguir con aquéllas que requieren una temperatura más elevada (•••/Máx.).

## Capítulo 2.4 - Planchado vertical al vapor

Ponga la temperatura de la suela **(12)** a máxima temperatura.

Cuelgue cortinas y vestidos (chaquetas, ternos, abrigos). Sujete la plancha en posición vertical a una pequeña distancia del tejido para evitar quemarlo. Pulse el botón del vapor **(11)** para emitir el vapor y mueva la plancha de arriba hacia abajo.

**ADVERTENCIA:** No apuntar el chorro de vapor hacia personas o animales.



## Capítulo 2.5 - Llenado del tanque de agua durante el uso

Es posible llenar el tanque en cualquier momento.

Abra la tapa del depósito de agua **(7)** y llene dicho depósito, utilizando una botella de agua, sin superar el nivel máximo indicado.

Para más instrucciones remitirse al capítulo específico 1.2.

## Capítulo 3: Mantenimiento y limpieza

Para evitar posibles quemaduras, todas las operaciones de mantenimiento y limpieza han de ser llevadas a cabo sólo tras desenchufar el aparato y esperar como mínimo dos horas para que se enfríe.

### Capítulo 3.1 - Limpieza del aparato

No utilizar detergente o productos desoxidantes para limpiar la placa de la suela. Limpie la plancha con regularidad utilizando una almohadilla húmeda no metálica.

Vacíe el depósito de agua después de cada uso antes de guardarlo, para vaciar el depósito de agua, pulse el botón de emisión del vapor hasta que ya no salga vapor.

Para limpiar las partes plásticas del soporte, utilice paños suaves.

### Capítulo 3.2 - Enjuague de la caldera para mantenimiento contra incrustaciones

Para prolongar la vida útil de su aparato, enjuague la caldera cada 2 meses para evitar que se creen incrustaciones en ella.

Antes de hacerlo, asegúrese que el aparato está frío y desenchufado como mínimo por 2 horas.

Coloque el soporte en el borde del colector y la plancha sobre una superficie plana. Desenrosque el botón de limpieza de cal (9) y extráigalo. Llene la caldera con 0,2 litros de agua corriente de grifo utilizando un embudo y una botella. Sacuda la estación del vapor y vacíe por completo la caldera botando el agua en el fregadero. Se recomienda efectuar esta operación dos veces. Una vez que haya terminado, vuelva a encajar el botón de limpieza de cal en la estación del vapor, enroscándolo en su lugar.

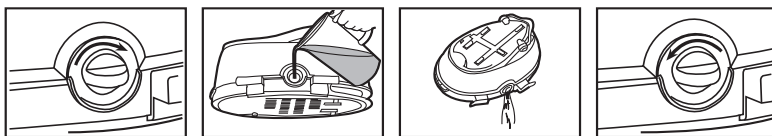

**Fig. 7: Operaciones de limpieza**

De todas formas, no utilice productos desincrustantes para limpiar o enjuagar la caldera.

### Capítulo 3.3: Sistema de bloqueo

Apague el aparato y desenchúfelo.

Vacíe el depósito de agua, para vaciar el depósito de agua, pulse el botón de emisión del vapor hasta que ya no salga vapor.

Coloque la plancha sobre las espigas de goma (5) de la plancha resistentes al calor. Espere por lo menos 30 minutos hasta que se enfríen la suela y el generador.

Luego, siga las siguientes indicaciones para bloquear correctamente la plancha.

#### NOTA:

Para bloquear la plancha, debe asegurarse de que la suela de la plancha esté encajada en la goma trasera (3).

Para desbloquearla, debe pulsar el botón de bloqueo y reponer el gancho en su posición normal.

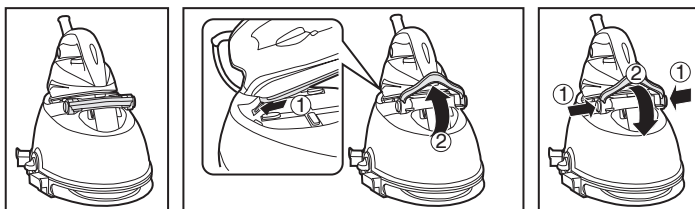

**Fig. 8: Sistema de bloqueo de la plancha doméstica**

### Capítulo 3.4: Almacenamiento del cable

Guarde el cable de alimentación con el soporte de almacenamiento del cable (1) y guarde la manguera de vapor en el compartimiento de almacenamiento de la manguera de vapor (8).

A continuación, saque el aparato y guárdelo de manera segura y simple.



**fig. 9: Almacenamiento del cable**

## Localización de fallos

Estos son problemas comunes que pueden suceder al usar su aparato.

Si no puede resolver el problema póngase en contacto con el Servicio Técnico de Hoover.

Problema	Causa	Solución
La plancha no se calienta.	<p>Hay un problema de conexión.</p> <p>El electrodoméstico no está encendido.</p> <p>La temperatura de la suela es demasiado baja.</p>	<p>Controle el cable de alimentación, el enchufe y la toma de corriente de pared</p> <p>Pulse el interruptor de encendido/apagado (on/off)</p> <p>Fije una temperatura más alta a la suela</p>
La plancha no produce vapor	<p>La plancha no está encendida</p> <p>El botón del vapor Encendido/Apagado (ON/OFF) no está encendido</p> <p>Puede que la caldera esté vacía</p> <p>No está apretando el botón del vapor</p> <p>La temperatura de la suela está fijada al máximo</p>	<p>Pulse el interruptor de encendido/apagado (on/off)</p> <p>Pulse el botón del vapor Encendido/Apagado (ON/OFF)</p> <p>Espere unos instantes hasta que la luz de vapor listo se encienda</p> <p>Llene el tanque del agua</p> <p>Pulse el botón del vapor</p> <p>Funciona pero el vapor no parece ser lo suficientemente caliente y seco</p>
Las suelas se ensucian o se queman	<p>En el agua utilizada para planchar, no tiene que haber agentes químicos ni aditivos</p> <p>La tela de lino aún está sucia</p>	<p>No utilice nunca agentes químicos ni aditivos en el agua. Contacte el Servicio Postventa si la tela de lino aún está sucia</p> <p>Limpie la suela con una esponja no metálica</p>
En la tela aparecen rayas húmedas	El forro de la tabla de planchar está impregnada de agua	Sustituya el forro o utilice una tabla de planchar de malla
En la suela se ven incrustaciones	La caldera no ha sido enjuagada por algún tiempo	Siga las indicaciones en el capítulo específico

## Información importante

### Piezas de repuesto y consumibles Hoover

Utilice siempre piezas de repuesto originales de Hoover. Puede adquirirlas a través de su Servicio Técnico de Hoover. Cuando realice pedidos de repuestos, controle siempre el número de modelo que posee.

### Servicio técnico Hoover

Si en cualquier momento necesitara efectuar reparaciones, diríjase al servicio técnico de Hoover más próximo a su hogar. Por favor vea a continuación los detalles relativos a contactos.

### Seguridad

Hoover considera que una aprobación imparcial es la mejor forma de demostrar la seguridad en el diseño y la manufactura.

**Todos los sistemas de planchado de Hoover han sido fabricados de conformidad con todas las normas de seguridad y han sido aprobados por los organismos de certificación y aprobación más cualificados e independientes.**

### ISO 9001

Las fábricas de Hoover han sido sometidas a inspecciones de calidad independientes. Nuestros productos se fabrican de conformidad con un sistema de calidad que cumple los requisitos de la norma ISO 9001.

### El Medio Ambiente:

El símbolo que puede verse en el producto indica que éste no puede tratarse como residuo doméstico. En su lugar, se debe entregar en un punto de recogida de electrodomésticos para el reciclaje de equipos eléctricos y electrónicos. La eliminación debe llevarse a cabo según los reglamentos medioambientales locales sobre eliminación de residuos. Para información más detallada sobre el tratamiento, la recuperación y el reciclaje de este aparato, póngase en contacto con su Ayuntamiento, su servicio de recogida de residuos domésticos o con el establecimiento donde haya comprado el producto.



Este producto cumple con las Directivas Europeas 2014/35/EU, 2014/30/EU y 2011/65/EU.

CANDY HOOVER GROUP Srl Via Privata Eden Fumagalli, 20861 Brugherio (MB) Italy

### Su garantía

Las condiciones de garantía para este aparato vienen definidas por nuestro representante en el país de venta. Puede obtener los detalles acerca de estas condiciones en el establecimiento donde haya comprado este aparato. Debe mostrarse la factura de compra o el recibo al hacer alguna reclamación en virtud de las condiciones de garantía.

Sujeto a cambios sin previo aviso.

## Beskrivelse af reservedele

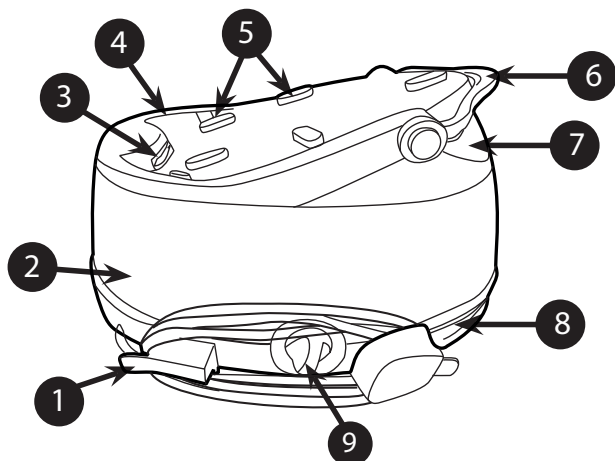

**Fig. 1:** Beskrivelse af bund og tank

1	Lednings opbevaring
2	Beholder
3	Gummi bagende
4	Strygejernsbakke
5	Gummidupper
6	Strygejernets låsesystem
7	Låg til vandtank
8	Opbevaring af dampslange
9	Kalkfjernerknop

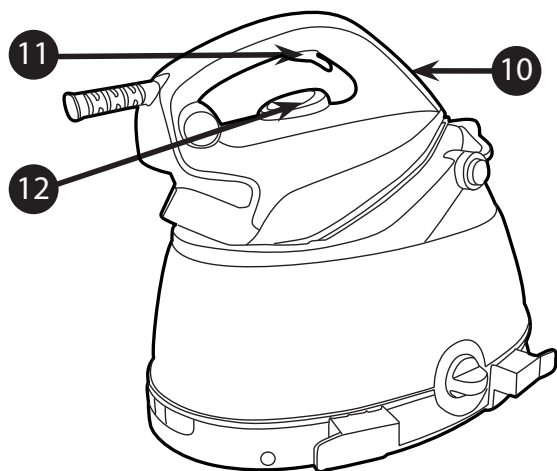

**Fig. 2:** Beskrivelse af husholdningsstrygejern

10	Strygejernslampe
11	Dampudløser
12	Temperaturvælger

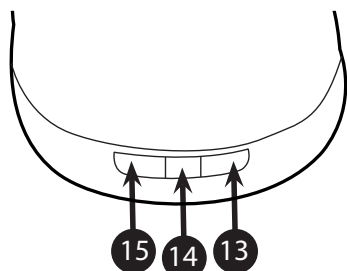

**Fig. 3:** Kontrolpanel for husholdningsstrygejern

13	Hovedkontakt
14	Lampe for "Damp klar"
15	Damp tænd/sluk-knappen



GENERATION FUTURE

## Introduktion

Til kunden,

I første omgang vil vi gerne ønske dig tillykke med købet af dette Hoover strygesystem, og takke dig for den tillid du har i Hoover-mærket.

Dette strygejern er blevet fremstillet meget omhyggeligt, som overholder alle vore kvalitetskrav, og det er blevet testet adskillige gange. Vi håber at dets anvendelse opfylder dine forventninger. Vi er helt overbevist om at det vil gøre din strygning hurtigere og bedre.

Inden du bruger dit nye Hoover strygejern, bedes du omhyggeligt læse denne brugervejledning. Hvis du har brug for yderligere oplysninger, eller hvis du støder på nogen problemer som ikke er beskrevet i denne vejledning, bedes du kontakte kundeservice eller din standardforhandler.

## Vigtige sikkerhedsinstruktioner

Du bedes læse denne brugervejledning omhyggeligt inden du bruger strygejernet for første gang, og opbevare det på et sikkert sted for senere brug.

Dette udstyr kan anvendes af børn, der er 8 år gamle og derover, og af personer med nedsatte fysiske, sensoriske eller mentale evner eller manglende erfaring og viden, hvis de er under opsyn eller vejledning i at bruge udstyret på en sikker måde og forstår de risici, der er involveret. Børn må ikke lege med udstyret. Rengøring og vedligeholdelse må ikke udføres af børn uden en voksen tilstede.

- Dette produkt er kun blevet designet til brug i hjemmet. Hvis strygejernet anvendes til erhvervsmæssige formål, hvis det bruges på en forkert måde, eller hvis disse instruktioner ikke overholdes, er producenten ikke ansvarlig, og garantien gælder ikke.
- Inden du tilslutter strygejernet, skal du kontrollere om spændingen er den samme som den der er markeret på apparatet, og at udgangseffekten er jordnet.
- Inden hver brug, skal det sikres at den elektriske ledning eller andre vigtige dele ikke er beskadigede.
- Hold strygejernet og ledningen uden for rækkevidden af børn under 8 år, når strygejernet tændes, eller mens det køler ned.

## Vigtige sikkerhedsinstruktioner

- Du må aldrig rette dampen mod personer eller dyr. Dampstrålen må aldrig rettes mod andre elektriske og/eller elektroniske apparater.
- Strygejernet må ikke bruges, hvis du taber det, hvis der er synlige tegn på beskadigelse, eller hvis det lækker.
- Hvis apparatet viser tegn på, at det er ødelagt, ikke fungerer korrekt eller lækker. Sørg for, at det kommer til eftersyn hos en autoriseret servicecenter for at undgå skade.
- Sørg altid for at strygejernet er slukket, taget ud af stikkontakten, og at det er helt afkølet inden du foretager noget vedligeholdelsesarbejde.
- Strygejernet må ikke efterlades tændt, mens det er tilsluttet strømforsyningen, og før det er kølet helt ned.
- Strygejernet må ikke tages ud af stikkontakten ved at trække i ledningen eller selve strygejernet.
- Strygejernet, holderen, ledningen eller stikkene må ikke sænkes i vand. De må aldrig holdes under vandhanen.
- Strygejernets sål kan blive meget varm, og kan forårsage forbrændinger hvis den berøres. De elektriske ledninger må ikke berøres med bundpladen.
- Hvis forsyningsledningen er beskadiget, skal den udskiftes af producenten, en servicerepræsentant eller tilsvarende kvalificerede personer, for at undgå en farlig situation.
- Når du sætter strygejernet i holderen, skal du sørge for, at den overflade, strygejernet står på, er stabil.
- Ledningen skal tages ud af stikket, før vandbeholderen fyldes med vand.



## Vigtige sikkerhedsinstruktioner

- Overfladerne  som kan blive meget varme under brug.
- Du kan finde en elektronisk kopi af brugervejledningen på [www.hoover.dk/manualer-billeder](http://www.hoover.dk/manualer-billeder)
- Strygejernet skal bruges og hvile på et fast underlag.

## Kapitel 1: Klargøring

På grund af den kraftige produktion af damp, anbefaler Hoover brugen af et aktivt strygebræt med en blæse- og støvsugerfunktion, som giver den overskydende damp mulighed for at slippe ud.

Placer strygesystemet på en stabil og plan overflade, for eksempel på den hårde del af strygebrættet, eller en varmebestandig overflade.

**VIGTIGT:** Sørg for at dit apparat er låst op, før det tændes (Fig. 4).

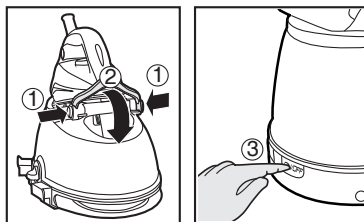

**Fig. 4:** Lås op og tænd strygesystemet

## Kapitel 1.1 : Hvilken slags vand kan jeg bruge?

Hoover strygesystemet er blevet konstrueret til kun at bruge postevand.

Det er ikke nødvendigt at bruge destilleret eller rent destilleret vand.

Hvis du derimod bor i et område med hårdt vand, kan du blande med 50 % destilleret vand og 50 % postevand. Brug ikke andre typer vand og tilsæt ikke nogen former for indhold til vandtanken, da det kan ødelægge dit apparat.

## Kapitel 1.2 : Sådan fyldes vandbeholderen

Sluk strygejernet og tag stikket ud af stikkontakten.

Åbn låget til vandbeholderen (7) for at få adgang til vandbeholderen.

Fyld tanken med postevand og sørg for du ikke overstrider maksimalmærket.

**ADVARSEL:** Der må ikke tilsættes eddike, varmt vand, parfume eller nogen andre kemiske midler i vandbeholderen. Dette kan beskadige dampgeneratoren og forkorte dens levetid.

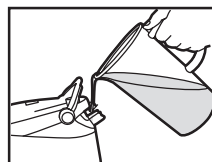

**Fig. 5:** Sådan fyldes vandbeholderen

## Kapitel 1.3 - Sådan tændes strygejernet

### Tør tilstand:

Forbind strygejernet med netledningen til en jordet stikkontakt. Tryk på hovedkontakten (13), og lampen tændes, hvilket betyder, at strygejernet er tændt. Drej temperaturvælgeren (10) til den ønskede indstilling, strygejernslampen (10) tændes, hvilket betyder, at bundpladen varmer op. Efter ca. 1 minut slukker dampslampen (14), og du kan nu begynde at stryge.

### Damp-funktion:

Forbind strygejernet med netledningen til en jordet stikkontakt. Tryk på hovedkontakten (13), og lampen tændes,

hvilket betyder, at strygejernet er tændt. Tryk dernæst på "damp tænd/sluk-knappen (15), lampen vil lyse, hvilket betyder, at varmtvandsbeholderen er i brug. Drej temperaturvælgeren (10) til den ønskede indstilling, strygejernslampen (10) tændes, hvilket betyder, at bundpladen varmer op. Efter ca. 2,5 minutter slukker dampplampen (14), og du kan nu begynde at begynde at stryge.

**Vigtigt:**

Hvis du ønsker at skifte fra tør tilstand til damp tilstand, tryk på damp tænd/sluk-knappen og vent i ca. 2 minutter mens varmtvandsbeholderen varmer op, tryk dernæst på udløseren, og dampen vil komme ud. Hvis du ønsker at skifte fra damp tilstand til tør tilstand, tryk på damp tænd/sluk-knappen, lampen slukkes, og der vil ikke komme damp ud.

**NB!**

Den første gang du bruger strygejernet, kan der forekomme dampe, støv og lugt.

Dette er helt normalt, og de forsvinder hurtigt.

Dette er på grund af en behandling som tilsættes bundpladen, hvilket forbedrer dampens ydeevne.

Inden brug, bedes du bruge strygejernet som beskrevet i kapitel 2.4 Vertikal dampstrygning.

## Kapitel 2: Sådan bruger du dampgeneratoren

### Kapitel 2.1: Regulering af bundpladens temperatur

Valg bundpladens temperatur ved at dreje på strygejernets drejeknap (12) til den ønskede position.

Vent et øjeblik, indtil strygejernslampen (10) slukkes.

Dette betyder, at bundpladen har nået den ønskede temperatur.

Under strygningen, kan strygejernslampen tændes og slukkes, hvilket angiver, at temperaturen automatisk bliver justeret for at opretholde temperaturen, så din strygning ikke bliver afbrudt.

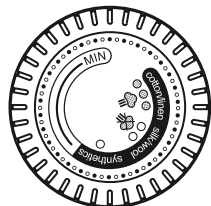

**Hjælp**

*For at kende den mest egnede temperatur for hvert tekstil, kan du tjekke*

*vaskeanvisningsmærkatet på det stof, der skal stryges. Du bedes bemærke at temperaturlampen slukker af og til under brugen. Dette betyder at strygejernet varmer op til den indstillede temperatur.*

*Når der stryges materialer af blandede tekstiler, skal du altid sørge for at temperaturen er indstillet til den korrekte indstilling.*

*Hvis du vælger en lavere temperatur mens du stryger, skal du vente indtil strygejernet er nedkølet inden du fortsætter strygningen.*

*Hvis temperaturen er for lav, kan der slippe vanddråber ud af bundpladen. Du bedes forøge temperaturen over de 2 prikker (••) for at undgå dette problem.*

### Kapitel 2.2 - Strygning

**Strygning uden damp**

Vælg bundpladens temperatur ved at følge anvisningerne i kapitel 2.1. Begynd at stryge uden at trykke på damp tænd/sluk-knappen (15), når bundpladen opnår den korrekte temperatur.

**Dampstrygning**

Vælg bundpladens temperatur ved at følge anvisningerne i kapitel 2.1. Dampen vil være klar til brug, efter du har trykket på "damp tænd/sluk"-knappen, når dampplampen (14) stopper med at lyse rødt. Fra det tidspunkt kan du begynde at stryge og bruge dampudløseren. Dampstrømmen stopper når du slipper udløseren.

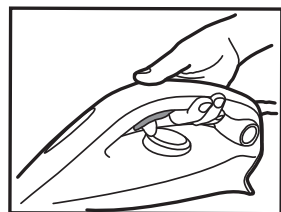

**Fig. 6:** Grafisk beskrivelse af hvordan du trykker på dampudløseren

**NB!**

Under brugen er det normalt, at du vil opleve støj fra dampgeneratoren. Dette betyder at en pumpe sprøjter vand ind i varmtvandsbeholderen. På dette tidspunkt er det bedst at undlade at bruge dampudløseren, for at undgå at trykket falder.

## Kapitel 2.3 - Hvoran vælger jeg bundpladens korrekte temperatur og damp?

For at opnå de bedste resultater, er det meget vigtigt at indstille strygejernets sål's korrekte temperatur, og den dampstrøm du bruger. Hvis den bruges korrekt, gør den strygningen lettere og giver enestående resultater, hvilket gør strygningen lettere og hurtigere.

Tekstil	Strygejernets sål T°C
Jeans	•••
Bomuld	•••
Sengetøj	•••
Stivet tøj	•••
Fløjl/Alcantara	••
Uld	••
Silke	••
Kashmir	••
Rayon	••
Polyester	•
Nylon	•
Akryl	•
Lycra	•
Polyamid	•

### Hjælp

Når du dampstryger tøj kan der opstå skinnende pletter, og derfor anbefaler vi at du sætter bundpladens temperatur til en lavere temperatur, eller stryger tøj på bagsiden.

Start med stoffer der skal stryges ved en lavere temperatur (•) og afslut med dem som skal stryges ved en højere temperatur (•••/Max).

## Kapitel 2.4 - Vertikal dampstrygning

Indtil bundpladens temperatur (12) til maks. temperatur.

Hæng gardiner og tøj jakker, habitter, frakker)op. For at undgå at brænde stoffet, skal strygejernet holdes i en vertikal stilling i en kort afstand fra stoffet. Tryk på dampudløseren (11) for at udløse dampen og bevæg strygejernet op og ned.

**ADVARSEL:** Dampstrålen må ikke rettes mod personer eller dyr.



## Kapitel 2.5 - Påfyldning af vandbeholderen under brugen

Du kan når som helst påfylde vandbeholderen under brug.

Åbn låget til vandbeholderen (7) og påfyld vandbeholderen vha. en vandflaske uden at overskride mærket for maksimalniveauet.

For mere detaljerede instruktioner, se kapitel 1.2.

## Kapitel 3: Vedligeholdelse og rengøring

For at forhindre risikoen for forbrændinger, må vedligeholdelse og rengøring kun foretages når strygejernet er taget ud af stikkontakten, og har afkølet i mindst 2 timer.

### Kapitel 3.1 - Rengøring af strygejernet

Der må ikke bruges nogen rengørings- eller afkalkningsprodukter til rengøring af bundpladen. Den skal rengøres jævnlgt med en fugtig og ikke-metallisk svamp.

Tøm vandbeholderen efter brug og før opbevaring. For at tømme vandbeholderen skal du trykke på dampudløseren, indtil der ikke længere forekommer damp.

For at rengøre holderens plastikdele, skal du bruge bløde klude.

### Kapitel 3.2 - Sådan holdes varmtvandsbeholderen fri fra kalk

For at forlænge strygejernets levetid, bør varmtvandsbeholderen skylles hver 2 måneder, for at undgå kalkophobninger.

Inden du fortsætter, skal du sørge for at strygejernet er taget ud af stikkontakten, og har afkølet i mindst 2 timer.

Placer holderen på kanten af køkkenvasken, og sæt strygejernet på en flad overflade. Skru kalkfjernerknappen (9) af og fjern den. Fyld varmtvandsbeholderen med 0,2 liter postevand med en flaske og en tragt. Ryst dampstationen og tøm derefter varmtvandsbeholderen helt i håndvasken. Vi anbefaler, at det udføres to gange. Når du er færdig, sæt kalkfjernerknappen tilbage på dampstationen ved at skrue den på plads.

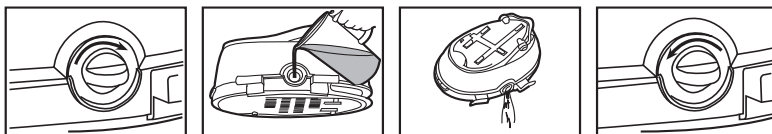

Fig. 7: Rengøring

Der må under ingen omstændigheder bruges afkalkningsprodukter til at rengøre eller skylle varmtvandsbeholderen.

### Kapitel 3.3: Låsesystem

Sluk strygejernet og tag stikket ud af stikkontakten.

Tøm vandbeholderen. For at tømme vandbeholderen skal du trykke på dampudløseren, indtil der ikke længere forekommer damp.

Sæt strygejernet på de varmebestandige gummidupper (5). Vent mindst 30 minutter, for at lade strygejernets sål og generatoren køle af.

Følg derefter nedenstående tegn for at låse strygejernet korrekt.

#### BEMÆRK:

For at låse strygejernet skal du sørge for, at bundpladen er sat ind i gummi bagenden (3).

For at låse strygejernet op skal du trykke på låseknappen og dernæst føre krogen til normal position.

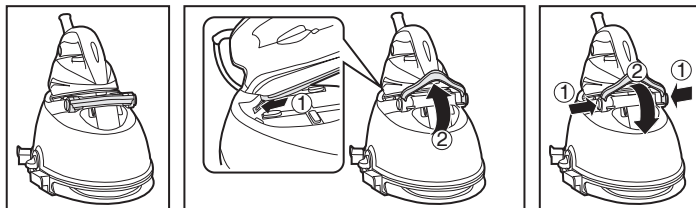
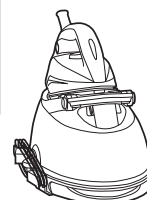

Fig. 8: Låsesystem til husholdningsstrygejern

#### Kapitel 3.4: Lednings opbevaring

Gem ledningen i ledningsopbevaringsholderen (1) og gem dampslangen i dampslangeopbevaringen (8).

Derefter kan du let fjerne og opbevare strygejernet på en let og forsvarlig måde. **Fig. 9: Lednings opbevaring**



## Fejlfinding

Her beskrives de helt almindelige problemer, du kan komme ud for, når du bruger apparatet.  
Kontakt den lokale serviceafdeling, hvis du ikke kan løse problemerne.

Problem	Årsag	Løsning
Strygejernet varmer ikke op.	Der er problem med forbindelsen.  Apparatet er ikke tændt.  Strygesålens temperatur er for lav.	Kontroller netledningen, stikket og stikkontakten  Tryk på tændt/slukket-kontakten  Sæt bundpladen på en højere temperatur
Stygejernet producerer ikke damp	Strygejernet er ikke tændt  Damp tænd/sluk-knappen er ikke slået til  Varmtvandsbeholderen er muligvis tom.  Du har ikke trykket på dampudløseren  strygejernets sål's temperatur er sat på maksimum	Tryk på tændt/slukket-kontakten  Tryk på damp tænd/sluk-knappen  Vent et øjeblik, indtil damplampen tændes.  Påfyld vandbeholderen  Tryk på dampudløseren  Den fungerer, men dampen synes ikke at være meget varm og tør.
strygejernets sål bliver snavset eller brun	Der kan være kemiske eller tilsætningsstoffer i det vand der bruges til stryging  Sengetøjet er stadig snavset	Der må aldrig bruges kemiske midler eller tilsætningsstoffer i vandet. Kontakt kundeservice, hvis sengetøjet stadig er snavset  Rengør bundpladen med en ikke-skurende svamp
Der forekommer vandstriber på tekstilet	Strygebrættets beslag er gennemblødt i vand	Udskift betrækket eller brug et strygebræt med net
Der er kalkophobninger på bundpladen	Din varmtvandsbeholder er ikke blevet skyllet et stykke tid	Følg anvisningerne i det relevante kapitel

## Vigtige oplysninger

### Hoover reservedele og forbrugsstoffer

Udskift altid dele med ægte Hoover reservedele. Disse fås fra Hoovers reservedelsforhandler, check [www.hoover.dk](http://www.hoover.dk) Ved bestilling af reservedele, skal du altid oplyse modelnummer.

### Hoover-service

Hvis du ønsker service på dine produkter, skal du kontakte det lokale Hoover-servicekontor. Du bedes se alle kontaktdetaljerne nedenfor.

### Sikkerhed

Hoover har tiltro til at en uafhængig godkendelse er den bedste måde at demonstrere en sikker konstruktion og produktion.

**Alle Hoover strygesystemer er imidlertid blevet fremstillet i overensstemmelse med alle sikkerhedsregler og godkendt af de mest kvalificerede uafhængige certificeringsorganer.**

### ISO 9001

Hoovers fabrikker er blevet vurderet uafhængigt for kvalitet. Vores produkter fremstilles med brug af et kvalitetssystem, der opfylder kravene i henhold til ISO 9001.

### Miljøet

Symbolet på produktet angiver, at produktet ikke må behandles som husholdningsaffald. Det skal i stedet afleveres til en relevant affaldsstation for genbrug af elektrisk og elektronisk udstyr. Bortskaffelse skal ske i overensstemmelse med de lokale miljøregler vedrørende bortskaffelse af affald. For mere detaljeret information om behandling, genvinding og genbrug af dette produkt, henvend dig da til den lokale kommune, til dit affaldsselskab eller den forretning hvor du købte produktet.



Dette produkt er i overensstemmelse med EU direktiverne 2014/35/EU, 2014/30/EU og 2011/65/EU

CANDY HOOVER GROUP Srl Via Privata Eden Fumagalli, 20861 Brugherio (MB) Italy

### Din reklamationsret

Garantibetingelserne for dette apparat er som defineret af vores repræsentant i det land, hvor det er solgt. Oplysninger vedrørende disse betingelser kan indhentes hos den forhandler, apparatet er købt hos. Kvitteringen skal fremvises i forbindelse med ethvert krav under disse garantibetingelser.

Ret til ændringer uden varsel forbeholdes.

## Komponentbeskrivning

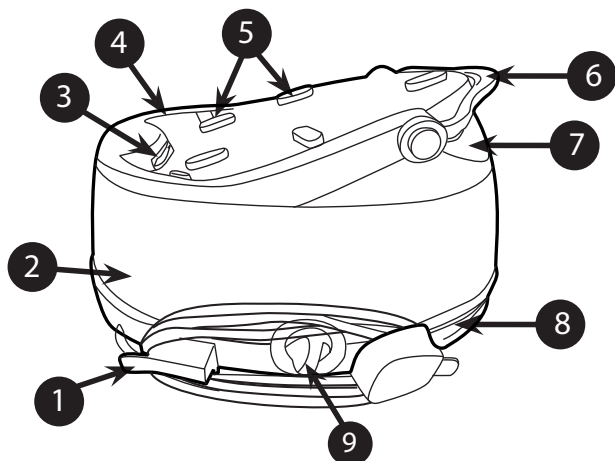

**Fig. 1:** Beskrivning av bas och behållare

1	Slatdföring
2	Behållare
3	Bakre gummiplatta
4	Strykjärnsfack
5	Gummidubb
6	Stryklåssystem
7	Lock för vattenbehållaren
8	Ångslangsföring
9	Kalkrengöringsknapp

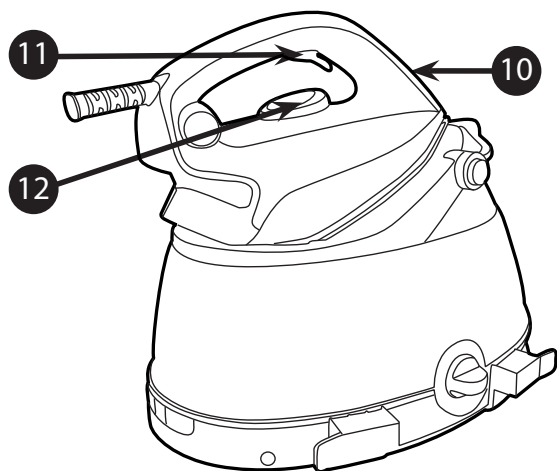

**Fig. 2:** Beskrivning av strykjärn för hemmabruk

10	Strykjärnslampa
11	Ångtölösare
12	Temperaturvred

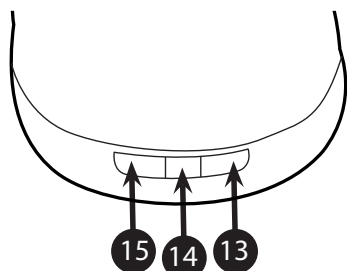

**Fig. 3:** Kontrollpanel strykjärn för hemmabruk

13	Huvudbrytare
14	Lampa för "Ånga redo"
15	PÅ/AV-knapp för ånga



GENERATION FUTURE

## Inledning

Bästa kund,

Till och börja med vill vi gratulera dig för att du köpt detta Hoover-stryksystem och tacka dig för förtroendet för Hoovers varumärke.

Denna apparat har tillverkats med stor omsorg, med hänsyn till alla våra kvalitetskriterier, och har testats flera gånger. Vi hoppas att dess användning kommer att uppfylla dina förväntningar. Vi är övertygad om att den kommer att göra din strykning mycket snabbare och bättre.

Innan du börjar använda din nya Hoover apparat ska du läsa denna bruksanvisning. Om du behöver ytterligare information eller om du stöter på eventuella problem som inte behandlas i denna handbok, vänligen kontakta ditt servicecenter eller din lokala handlare.

## Viktiga säkerhetsanvisningar

Vänligen läs denna användarhandbok noga innan du använder apparaten för första gången och förvara den för framtida referens.

Den här apparaten kan användas av barn från 8 års ålder och personer med en nedsatt fysisk, sensorisk eller mental förmåga och som inte har den erfarenhet och kunskaper som behövs, förutsatt att de övervakas eller har fått instruktioner om hur apparaten används på ett säkert vis och förstår riskerna som är involverade. Barn får inte leka med apparaten. Rengöring och underhåll som användaren ska utföra, får inte göras av barn utan överinseende.

- Denna produkt har utformats endast för hemmabruk. I fall denna apparat används för kommersiellt bruk, vid felaktig användning eller underlåtenhet att följa anvisningarna, fransäger sig tillverkaren allt ansvar och garantin gäller ej.
- Innan du ansluter din apparat ska du kontrollera om nätspänningen överensstämmer med spänningen som angetts på din apparat och att nätuttaget är jordat.
- Se till att elsladden eller någon annan viktig komponent inte är skadad innan varje gång du använder apparaten.



## Viktiga säkerhetsanvisningar

- Håll strykjärnet och dess kabel utom räckhåll för barn under 8 år när den är ansluten till strömmen eller håller på att svalna.
- Rikta aldrig ångan direkt mot personer eller djur. Rikta aldrig ångjetstrålen direkt mot någon annan elektrisk eller/ och elektronisk apparat.
- Strykjärnet ska inte användas om det har tappats i golvet om det finns synbara tecken på skada eller om det läcker.
- Om apparaten uppvisar tecken på brott, felfunktion eller läckor. Se till att få den kontrollerad vid en auktoriserad serviceverkstad för att undvika eventuella faror.
- Förvissa dig alltid om att apparaten är avstängd, fränkopplat från nätspänningen och har svalnat innan du utför eventuellt underhållarbete.
- Strykjärnet får inte lämnas utan tillsyn när det är anslutet till elnätet och innan det har svalnat.
- Koppla aldrig ur apparaten genom att dra i sladden eller i apparaten.
- Doppa aldrig strykjärnet, stativet, sladden eller stickproppen i vatten. Håll dem aldrig under vattenkranen.
- Stryksulan kan bli väldigt het och kan orsaka brännskador vid beröring. Låt elsladden aldrig komma i kontakt med stryksulan.
- Om nätsladden är skadad måste den bytas ut av tillverkaren, servicerepresentant eller av person med liknande behörighet för att förhindra fara.
- När du sätter strykjärnet i stället, ska du se till att ytan som stället står på är stabil.

## Viktiga säkerhetsanvisningar

- Ta ut kontakten ur uttaget innan du fyller vattenbehållaren med vatten.
- Ytorna  vi förlitar oss på blir varma vid användning.
- För att få en elektronisk upplaga av bruksanvisningen kontaktar du eftermarknadsservice som finns angivet i garantibeviset.
- Strykjärnet måste användas och ställas på ett stabilt underlag.

### Kapitel 1: Förberedelse för användningen

På grund av den kraftiga ångproduktionen rekommenderar Hoover att använda en aktiv strykbräda med blås- och dammsugfunktion som tillåter evakuering av överskottsånga.

Placera stryksystemet på ett stabilt och plant underlag, till exempel på den hårda delen av en strykbräda eller på en yta som tål värme.

**VIKTIGT:** Se till att apparaten är upplåst innan du sätter på strömmen (Fig. 4)

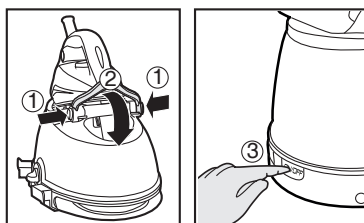

**Fig. 4:** Lås upp och sätt på ångstationen

### Kapitel 1.1 : Vilken typ av vatten kan man använda?

Hoover-stryksystem har utformats för användning med endast kranvatten.

Du behöver inte använda destillerat eller rent destillerat vatten.

Men i fall du bor i ett område med hårt vatten, kan du blanda 50 % destillerat vatten med 50 % kranvatten.

Använd inget annat vatten och blanda inget annat i vattentanken eftersom det kan skada apparaten.

### Kapitel 1.2 : Att fylla på vattenbehållaren

Stäng av apparaten och dra ut nätsladden.

Öppna locket till vattentanken (7) för att komma åt vattentanken.

Fyll tanken med kranvatten och se till att du inte överstiger MAX-markeringen.

**WARNING:** Tillsätt inte vinäger, hett vatten, parfym, eller några andra kemiska ämnen eller någon annan vätska i vattenbehållaren. Det skulle kunna skada ånggeneratoren och kan förkorta dess livslängd.

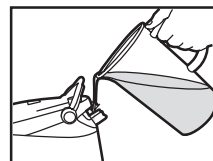

**Fig. 5:** Påfyllning av vattenbehållare

### Kapitel 1.3 - Att sätta på apparaten

**Torrt läge:**

Anslut apparatens nätsladd till ett jordat uttag och tryck på huvudströmbrytaren (13). Lampan tänds, vilket betyder att apparaten är igång. Vrid temperaturratten (10) till önskad inställning. Strykjärnslampan (10) tänds, vilket betyder att strykplattan värms upp. Efter cirka 1 minut slocknar lampan som visar att ångan är redo (14), och du kan börja stryka.

### Ångregöringsläget:

Anslut apparatens nätsladd till ett jordat uttag och tryck på huvudströmbrytaren (13). Lampan tänds, vilket betyder att apparaten är igång. Tryck sedan på knappen "steam ON/OFF" (PÅ/AV-knapp för ånga) (15). Lampan tänds, vilket betyder att pannan är igång.

Vrid temperaturratten (10) till önskad inställning. Strykjärnslampan (10) tänds, vilket betyder att strykpattan värms upp. Efter cirka 2,5 minuter slocknar lampan som visar att ångan är redo (14), och du kan börja stryka.

#### Viktigt:

om du vill växla från Torrt läge till Ångläge trycker du på PÅ/AV-knappen för ånga och väntar i cirka 2 min. tills pannan har värmts upp och trycker sedan på avtryckaren. Ånga kommer då ut.

om du vill växla från Ångläge till Torrt läge trycker du på PÅ/AV-knappen för ånga. Lampan bakom knappen slocknar och ingen ånga kommer ut.

#### Obs.

När man använder apparaten för första gången, kan apparaten avge viss rök, damm och lukt.

Det är alldeles normalt och försvinner snabbt.

Det är på grund av en behandling som har tillämpats på stryksulan som förbättrar ångprestandan.

Innan du börjar använda strykJärnet ska du använda det enligt beskrivningen i Kapitel 2.4 Vertikal ångstrykning.

## Kapitel 2: Användning av ånggeneratorm

### Kapitel 2.1: Att reglera temperaturen på stryksulan

Ställ in stryksulans temperatur genom att vrida kontrollen (12) på strykJärnet till önskat läge.

Vänta ett ögonblick tills strykJärnslampan (10) har slocknat.

Detta indikerar att strykpattan har nått önskad temperatur.

När du stryker kan strykJärnslampan tändas och släckas, vilket indikerar att temperaturen justeras automatiskt för att bibehålla temperaturen och inte störa strykningen.

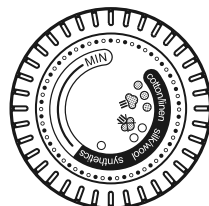

#### Hjälp

För att veta lämplig temperatur för olika textilier ska du kontrollera tvättrådslappen på plaggen som ska strykas. Notera att indikatorlampan släckes och tänds då och då. Detta indikerar att strykJärnet värms upp till den inställda temperaturen.

När du stryker material som innehåller blandade tyger ska du alltid se till att temperaturen är rätt inställd.

Om du väljer en lägre temperatur medan du stryker ska du vänta tills strykJärnet har svalnat till den inställda temperaturen innan du fortsätter med att stryka.

Om temperaturen är för låg kan stryksulan släppa ifrån sig några vattendroppar. Höj temperaturen förbi de 2 punkterna (••) för att undvika detta problem.

### Kapitel 2.2 - Strykning

#### Torrstrykning

Välj temperatur för stryksulan enligt anvisningarna i kapitel 2.1. Börja stryka utan att trycka på PÅ/AV-knappen för ånga (15) när strykpattan når önskad temperatur.

#### Ångstrykning

Välj temperatur för stryksulan enligt anvisningarna i kapitel 2.1. Ångan är redo att användas när du har tryckt på knappen "steam ON/OFF" (PÅ/AV-knapp för ånga) och lampan som visar att ångan är redo (14) har slocknat. Från och med då kan du börja stryka och använda ångknappen. Ångflödet stoppas när du släpper utlösaren.

#### Obs.

Under användningen kan det hända att ånggeneratorm låter lite

grand. Det är tecken på att en pump injicerar vatten in i kokaren. Det är bra om man undviker att använda ångutlösaren just då för att undvika att trycket sjunker.

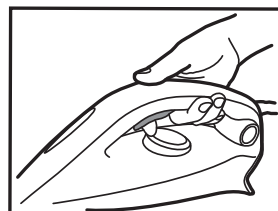

Fig. 6: Bild på ångutlösaren

## Kapitel 2.3 - Hur ska man välja rätt temperatur på stryksulan och ångan?

För att få de bästa resultaten är det mycket viktigt att ställa in rätt temperatur på stryksulan och ångflödet som du använder. Om du använder den på rätt sätt förenklar det din strykning och ger enastående resultat, vilket gör att strykningen blir enklare och snabbare.

Textilier	Stryksula T°C
Jeans	•••
Bomull	•••
Linne	•••
Stärkta plagg	•••
Samett/Alcantara	••
Ull	••
Siden	••
Kashmir	••
Rayon	••
Polyester	•
Nylon	•
Akryl	•
Lycra	•
Polyamid	•

### Hjälp

Om man ångstryker kläder med glänsande ytor rekommenderar vi att du sänker temperaturen på strykjärnet eller stryker plagget på insidan.

Börja med plaggen som behöver strykas vid en lägre temperatur (•) och avslut med dem som ska strykas vid den högre temperaturen (•••/Max).

## Kapitel 2.4 - Vertikal ångstrykning

Sätt stryksulans temperatur **(12)** på max.

Häng gardiner och kläder (jackor, kostymer, rockar). Håll strykjärnet i vertikal position på ett kort avstånd av plagget för att undvika att bränna det. Tryck på ångknappen **(11)** för att frigöra ånga och för strykjärnet uppifrån och ner.

**WARNING:** Rikta aldrig ångan direkt mot personer eller djur.



## Kapitel 2.5 - Att fylla på vattenbehållaren under användning

Du kan fylla på vattenbehållaren när som helst under användningen.

Öppna locket till vattentanken **(7)** och fyll på vattentanken med en flaska vatten utan att överstiga maxmarkeringen.

Se kapitel 1.2 för mer detaljerade anvisningar.

## Kapitel 3: Underhåll och rengöring

Alls underhålls- och rengöringsfunktioner ska utföras när apparaten har frånkopplats och har svalnat i minst 2 timmar för att förhindra eventuella brännskador.

### Kapitel 3.1 - Rengöring av apparaten

Använd inte några tvättmedel eller rengöringsprodukter för att rengöra stryksulan. Rengör den regelbundet med en fuktig och icke-metallisk svamp.

Töm vattentanken efter varje användning innan du förvarar den. Du tömmer vattentanken genom att trycka på ångknappen tills ingen mer ånga kommer ut.

Använd en mjuk trasa för att rengöra stativets plastdelar.

### Kapitel 3.2 - Att skölja kokaren för att motverka avlagringar

För att maximera apparatens livslängd bör du skölja kokaren varannan månad för att undvika kalkavlagringar i kokaren.

Innan du fortsätter ska du se till att apparaten har svalnats i minst två timmar och att nätsladden har dragits ur.

Placera stativet på kanten av din diskbänk och placera strykJärnet på ett plant underlag. Skruva ur kalkrengöringsratten (9) och ta bort den. Fyll på kokaren med 0,2 liter kranvatten med hjälp av en flaska och en tratt. Skaka ångstationen och töm sedan pannan helt på vatten i vasken. Vi rekommenderar att detta utförs två gånger. När du är klar sätter du tillbaka kalkrengöringsratten på ångstationen genom att skruva fast den.

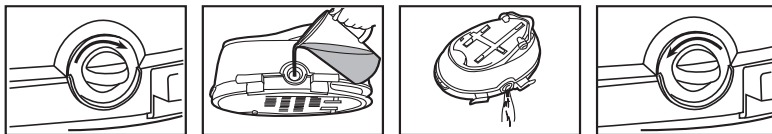

Fig. 7: Rengöring

Du ska aldrig använda några kalkborttagningsprodukter för att rengöra eller skölja kokaren.

### Kapitel 3.3: Låssystem

Stäng av apparaten och dra ut nätsladden.

Töm vattentanken. Du tömmer vattentanken genom att trycka på ångknappen tills ingen mer ånga kommer ut.

Placera strykJärnet på de värmetåliga gummidubben (5). Vänta åtminstone 30 minuter så att stryksulan och generatoren kan svalna.

Följ sedan anvisningarna nedan för att låsa fast strykJärnet ordentligt.

**OBS!**

Lås fast strykJärnet genom att se till att strykpattan är inbäddad i den bakre gummiplattan (3).

För att låsa upp måste du trycka på låsknappen och sedan föra tillbaka haken till dess normala position.

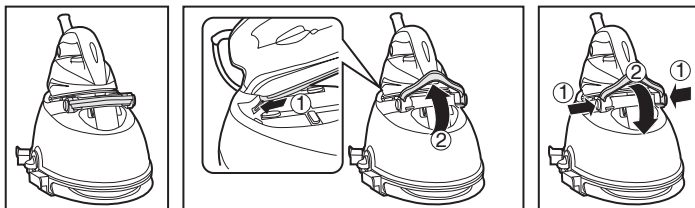

Fig. 8: Stryklåssystem - hemmabruk

### Kapitel 3.4: Sladdförvaring

Förvara nätsladden med sladdförvaringshållaren (1) och förvara ångslangen i ångslangsförvaringen (8).

Sedan kan du ta bort din apparat för att förvara den på ett säkert och enkelt sätt.

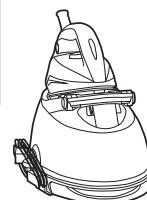

Fig. 9: Sladdförvaring

## Felsökning

Dessa är vanliga problem du kan påträffa när du använder din apparat.  
Om du inte kan läsa ett problem, kontakta din lokala Hoover serviceverkstad.

Problem	Orsak	Lösning
Strykjärnet värms inte upp.	Det finns ett anslutningsproblem.  Apparaten är inte påsatt.  Stryksulans temperatur är för låg.	Kontrollera nätsladd, stickpropp och vägguttag  Tryck på På/av-knappen.  Ställ in en högre temperatur för stryksulan
Apparaten producerar ingen ånga	Apparaten är inte påslagen.  PÅ/AV-knappen för ånga är inte påslagen  Vattenvärmaren kanske är tom.  Du trycker inte på ångutlösaren  Stryksulans temperatur har satts till maximum	Tryck på På/av-knappen.  Tryck på PÅ/AV-knappen för ånga  Vänta ett ögonblick till lampan som visar att ångan är redo tänds  Fyll på vattenbehållaren  Tryck på ångavtryckaren  Det fungerar men ångan syns inte och är mycket het och torr.
Stryksulan blir smutsig eller brun	Det kan finnas kemiska eller andra tillsatser i vattnet som användes för strykning  Linnet är fortfarande smutsigt	Använd aldrig några kemikalier eller tillsatser i vattnet. Kontakta ditt servicecenter om linnet fortfarande är smutsigt  Rengör stryksulan med en icke-metallisk svamp
Vattenstrimmor syns på textilierna	Strykbrädans skyddsöverdrag är genomdränkt av vatten	Byt överdrag eller använd en hålförsedd strykbräda
Viss kalkavlagring finns på stryksulan	Kokaren har inte sköljts på ett tag	Följ anvisningarna i relevant kapitel

## Viktig information

### Reserv- och förbrukningsdelar från Hoover

Använd alltid originaldelar från Hoover vid byte. Du kan beställa delar från närmaste Hoover-återförsäljare eller direkt från Hoover. Kontrollera alltid apparatens modellnummer när du beställer reservdelar.

### Hoover-service

Kontakta ditt närmaste Hoover-servicekontor om du behöver service. Du hittar alla kontaktuppgifter nedan.

### Säkerhet

Hoover är övertygad om att ett oberoende godkännande är det bästa sättet att påvisa säkerhet när det gäller formgivning och tillverkning.

**Alla Hoover-stryksystem har tillverkats i överensstämmelse med alla säkerhetsregler och har godkänts av de mest kvalificerade oberoende certifieringsmyndigheter.**

### ISO 9001

Hoovers fabriker har kvalitetsbedömts av oberoende organisationer. Våra produkter tillverkas enligt ett kvalitetssystem som uppfyller kraven för ISO 9001.

### Miljön

Symbolen på apparaten indikerar att denna produkt inte får behandlas som hushållsavfall. Den måste i stället lämnas in på uppsamlingsplats för återvinning av elektrisk och elektronisk utrustning. Avfallshanteringen ska utföras enligt de lokala miljöbestämmelserna. För mer information om hantering, återvinning och återanvändning av denna produkt, kontakta din kommun, lokala myndigheter och renhållningsverk eller den butik där du köpte apparaten.



Denna produkt uppfyller de europeiska direktiven 2014/35/EU, 2014/30/EU och 2011/65/EU.

CANDY HOOVER GROUP Srl Via Privata Eden Fumagalli, 20861 Brugherio (MB) Italy

### Garanti

Garantivillkoren för produkten definieras av vår representant i det land där produkten säljs. Du kan få uppgifter om aktuella villkor från återförsäljaren. Kvittot måste visas upp när man kräver ersättning enligt garantin.

Uppgifterna kan ändras utan föregående meddelande.

## Osien kuvaus

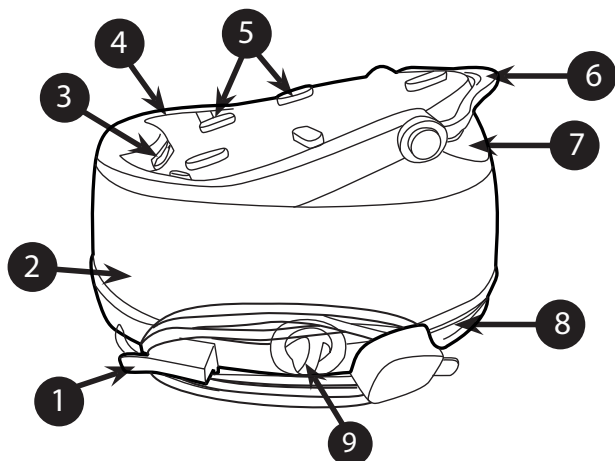

**Kuva 1:** Alustan ja säiliön kuvaus

1	Johdon varastointi
2	Säiliö
3	Takakumi
4	Silitysraudan taso
5	Kumitapit
6	Silitysraudan lukitusjärjestelmä
7	Vesisäiliön korkki
8	Höyryletkun säilytyspaikka
9	Kalkinpuhdistusnuppi

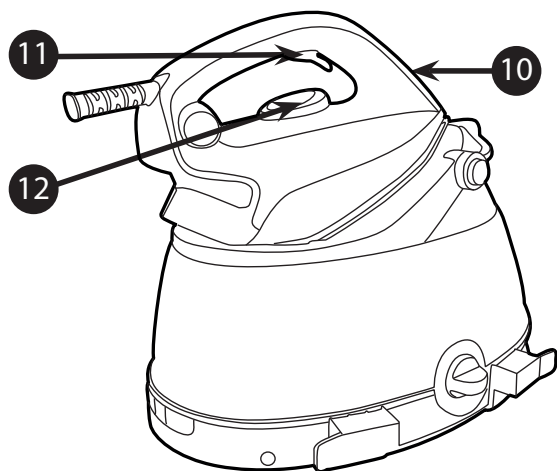

**Kuva 2:** Silitysraudan kuvaus

10	Silitysraudan valo
11	Höyryliipaisin
12	Lämpötilanvalinta

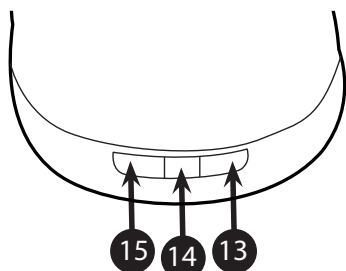

**Kuva 3:** Silitysraudan ohjauspaneeli

13	Pääkytkin
14	Höyry valmista -merkkivalo
15	Höyryn ON/OFF-Painike





GENERATION FUTURE

## Johdanto

Hyvä asiakas,

Ensiksi, haluamme onnitella Hoover-silitysraudan hankinnasta ja kiittää sinua Hoover-brändille antamastasi luottamuksesta.

Tämä laite on valmistettu erittäin huolellisesti ja kaikkien laatuksien mukaisesti, ja testattu useaan kertaan. Toivomme, että se täyttää odotuksesi. Olemme varmoja, että se tekee silittämistä paljon nopeampaa ja tuloksesta parempaa.

Ennen kuin käytät uutta Hoover-laitetta, lue tämä käyttöopas huolella. Jos tarvitset lisäohjeita tai vastaan tulee ongelmia, joita ei ole käsitelty tässä oppaassa, ota yhteys laitteen myyneen liikkeen huoltoon.

## Tärkeitä turvallisuusohjeita

Lue tämä käyttöopas huolella ennen ensimmäistä käyttöä ja säästä se tulevaa käyttöä varten.

Tätä laitetta voivat käyttää yli 8-vuotiaat lapset ja henkilöt joilla on vähentynyt fyysinen, aistillinen tai henkinen kyky tai ei kokemusta tai tietoja, mikäli näille on annettu ohjausta ja valvontaa koskien laitteen turvallista käyttöä ja ymmärtävät käyttöön liittyvät vaaratekijät. Lapset eivät saa leikkiä laitteella. Käyttäjän suorittamaa puhdistusta ja huoltoa ei tule suorittaa lasten toimesta ilman valvontaa.

- Tämä tuote on suunniteltu ainoastaan kotikäyttöön. Jos laitetta käytetään kaupallisesti ja sitä käytetään epäasianmukaisesti tai ohjeita ei noudateta, valmistaja ei ole vastuussa tuotteesta eikä takuu ole voimassa.
- Tarkista ennen laitteen kytkemistä, että pistorasian jännite on sama kuin laitteeseen merkitty jännite ja että virtalähde on maadoitettu.
- Tarkista ennen jokaista käyttökertaa, että sähköjohto ja kaikki tärkeät osat ovat kunnossa.
- Pidä rauta ja sen johto poissa alle 8-vuotiaiden lasten ulottuvilta, kun virta on kytkettynä tai laite on jäähtymässä.

- Älä koskaan suuntaa höyryä ihmisiä tai eläimiä kohden. Älä koskaan suuntaa höyrysuihkua mitään muuta sähkö- ja/tai sähköistä laitetta kohden.
- Rautaa ei tule käyttää mikäli se on pudonnut tai jos näkyy selviä merkkejä vahingoittumisesta tai vuodoista.
- Mikäli laitteessa näkyy merkkejä rikkoutumisesta, vikatilasta, vuodoista. Varmista että laite tarkastetaan valtuutetun huoltopalvelun toimesta välttääksesi vaaratilanteita.
- Varmista aina ennen huoltoa, että laite on sammutettu, irrotettu pistorasiasta ja jäähtynyt.
- Rautaa ei saa jättää valvomattomatta sen ollessa kytkettynä virtalähteeseen eikä ennen kuin se on jäähtynyt.
- Älä irrota laitetta pistorasiasta vetämällä sitä johdosta tai vetämällä laitetta itseään.
- Älä koskaan upota silitysrautaa, alustaa, johtoa tai pistokkeita veteen. Älä koskaan pidä niitä vesihanalla.
- Silitysraudan aluslevy voi tulla erittäin kuumaksi ja aiheuttaa palovamman kosketettaessa. Älä koskaan kosketa sähköjohtoja aluslevyllä.
- Jos sähköjohto on vioittunut, valmistajan, huoltomiehen tai vastaavan pätevän henkilön on vaihdettava se vaarojen välttämiseksi.
- Asettaessa rautaa sen jalustalle, varmista että alusta jota vasten se lepää on tukeva.
- Pistoke tulee irrottaa virtalähteestä ennen kuin vesisäiliötä täytetään vedellä.

## Tärkeitä turvallisuusohjeita

- Pinnat joilla  on kuumenevat käytön aikana.
- Saadaksesi ohjekirjan sähköisen kopion, ota yhteyttä takuukortissa mainittuun myyntipalveluun.
- Rautaa tulee käyttää ja tukea se vakaalle pinnalle.

### Luku 1: Valmistelu käyttöä varten

Tehokkaan höyryntuotannon takia Hoover suosittelee aktiivisen silitysraudan käyttöä, jossa on puhallus- ja imutoiminto, jotta ylimääräinen höyry pääsee poistumaan.

Aseta silitysjärjestelmä vakaalle tasapinnalle, esimerkiksi silitysraudan kovalle osalle tai lämmönkestävälle pinnalle.

**TÄRKEÄÄ:** Varmista, että laitteen lukitus on avattu ennen virran päällekytkemistä (**kuva 4**).

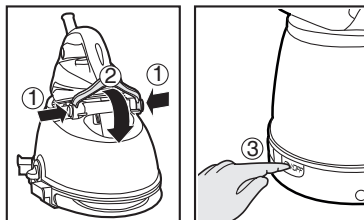

**Kuva 4:** Avaa silitysjärjestelmä ja laita siihen virta.

### Luku 1.1 : Millaista vettä tulee käyttää?

Hoover-silitysjärjestelmä on suunniteltu käytettäväksi ainoastaan vesijohtoveden kanssa.

Tislattun tai puhtaan tislattun veden käyttö ei ole tarpeen.

Jos kuitenkin asut alueella, jossa vesi on kovaa, voit sekoittaa 50 % tislattua vettä ja 50 % vesijohtovettä.

Älä käytä mitään muuta vettä äläkä lisää vesisäiliöön mitään muita aineita, jottei laite vaurioituisi.

### Luku 1.2 : Vesisäiliön täyttäminen

Sammuta laite ja irrota se pistorasiasta.

Avaa vesisäiliön korkki (**7**) päästäksesi käsiksi vesisäiliöön.

Täytä säiliö hanavedellä ja varmista, ettet ylitä maksimimerkintää.

**VAROITUS:** Älä lisää etikkaa, kuumaa vettä, hajusteita tai muita kemikaaleja tai mitään ylimääräistä vesisäiliöön. Se voi vioittaa höyrystintä ja lyhentää sen käyttöikää.

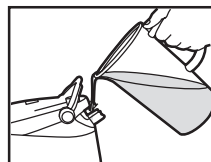

**Kuva 5:** Vesisäiliön täyttäminen

### Luku 1.3 - Laitteen kytkeminen päälle

#### Kuivaustila:

Kytke laitteen virtajohto maadoitettuun pistorasiaan ja paina pääkytkintä (**13**); valon syttyminen tarkoittaa, että laite on päällä. Käännä lämpötilan valitsin (**10**) haluamaasi asetukseen; silitysraudan valon (**10**) syttyminen ilmoittaa, että pohjalevy lämpenee. Noin 1 minuutin kuluttua valmiista höyrystä ilmoittava valo (**14**) sammuu ja silitys voidaan aloittaa.

#### Höyrytila:

Kytke laitteen virtajohto maadoitettuun pistorasiaan ja paina pääkytkintä (**13**); valon syttyminen ilmoittaa, että laite on kytketty päälle. Paina sitten höyryn ON/OFF-painiketta (**15**), valon syttyminen tarkoittaa, että vedenlämmitin on toiminnassa.

Käännä lämpötilan säädin (10) haluamaasi asentoon; silityksraudan valo (10) syttyy ilmoittaen, että pohjalevy lämpenee. Noin 2,5 minuutin kuluttua valmiista höyrystä ilmoittava valo (14) sammuu ja silitys voidaan aloittaa.

**Tärkeää:**

Jos haluat siirtyä kuivaustilasta höyrytilaan, paina höyryn ON/OFF-painiketta ja odota noin 2 minuuttia, että vedenlämmitin lämpenee, ja paina sitten liipaisinta, jolloin höyryä vapautuu.

Jos haluat siirtyä höyrytilasta kuivaustilaan, paina höyryn ON/OFF-painiketta; huomaat, että painikkeen takana oleva valo on sammunut, eikä höyryä enää vapaudu.

**Huom.**

Kun laitetta käytetään ensimmäistä kertaa, siitä voi tulla huuruja ja pölyä sekä epätavallinen haju.

Tämä on normaalia ja lakkaa pian.

Tämä johtuu aluslevylle annetusta käsittelystä, mikä parantaa silityksraudan suorituskykyä.

Ennen kuin käytät silityksrautaa silittämiseen, käytä sitä luvun 2.4 Höyrysilitys pystyasennossa mukaisesti.

## Luku 2: Höyrytimen käyttö

### Luku 2.1: Aluslevyn lämpötilan säätö

Valitse pohjalevyn lämpötila kääntämällä säädintä (12) raudassa haluttuun asentoon.

Odota hetki, että silityksraudan valo (10) sammuu.

Tämä ilmoittaa, että pohjalevy on saavuttanut vaaditun lämpötilan.

Silittämisen aikana silityksraudan valo saattaa syttyä ja sammua. Tämä kertoo, että lämpötilaa säädellään automaattisesti lämpötilan ylläpitämiseksi sellaisena, ettei silittäminen keskeydy.

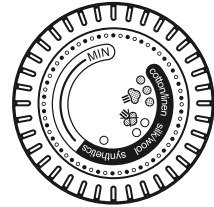

**Ohje**

*Kullekin tekstiilille parhaiten sopivan lämpötilan voi tarkistaa tekstiilin hoitomerkestä. Huomaa, että käytön aikana lämpötilan merkkivalo syttyy ajoittain. Se tarkoittaa, että silityksrauta kuumenee valittuun lämpötilaan.*

*Silittäessä materiaalia, jossa on erilaisia kankaista, varmista aina, että lämpötila-asetus on oikea.*

*Jos valitset silittäessä matalamman lämpötilan, odota kunnes silityksrauta on jäähtynyt ennen lämpötilan säätöä ja silityksen jatkamista.*

*Jos lämpötila on liian matala, aluslevystä voi tippua jonkin verran vesipisaroita. Jotta välttyt tältä, säädä lämpötila kahden pisteen (••) yläpuolelle.*

### Luku 2.2 - Silittäminen

**Kuivasilitys**

Valitse pohjalevyn lämpötila noudattaen luvun 2.1 ohjeita. Aloita silitys höyryn ON/OFF-painiketta (15) painamatta, kun pohjalevy on saavuttanut sopivan lämpötilan.

**Höyrysilitys**

Valitse pohjalevyn lämpötila noudattaen luvun 2.1 ohjeita. Höyry on käyttövalmiista höyryn ON/OFF-painikkeen painamisen jälkeen, kun valmiin höyryn valo (14) katoaa. Tällöin silitys voidaan aloittaa ja höyryliipaisinta voidaan käyttää. Höyryn virtaus lakkaa, kun liipaisin vapautetaan.

**Huom.**

Laitteen käytön aikana on normaalia, että höyrygeneraattorista kuuluu hieman ääntä. Se on merkki siitä, että pumppu suihkuttaa vettä vedenlämmittimeen. On parempi olla käyttämättä höyryliipaisinta juuri tällöin, jotta paine ei vähenisi.

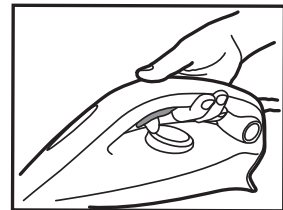

**Kuva 6: Höyryliipaisimen painaminen**

## Luku 2.3 - Miten oikea aluslevyn lämpötila ja höyryasetus valitaan?

Parhaat tulokset edellyttävät, että aluslevylle ja höyryn virtaukselle valitaan oikea asetus. Jos sitä käytetään oikein, se yksinkertaistaa silittämistä ja tuottaa erinomaista jälkeä, tehden silityksestä helppoa ja nopeaa.

Tekstiili	Aluslevyn lämpötila °C
Farkut	•••
Puuvilla	•••
Pellava	•••
Tärkätyt vaatteet	•••
Sametti/Alcantara	••
Villa	••
Silkki	••
Kashmir	••
Raion	••
Polyesteri	•
Nailon	•
Akryyli	•
Lycra	•
Polyamidi	•

### Ohje

Kun silitetään vaatteita, joihin voi syntyä kirkkaita läikkiä, suosittelemme että aluslevyn lämpötila säädetään matalammaksi tai että vaate silitetään takapuolelta.

Aloita kankaista, jotka on silittävä matalammassa lämpötilassa (•), ja lopeta kankaisiin, jotka on silittävä korkeammassa lämpötilassa (•••/Max).

## Luku 2.4 - Höyrysilitys pystyasennossa

Aseta pohjalevyn lämpötila **(12)** maksimiin lämpötilaan.

Ripusta verhot ja vaatteet (puserot, puvut, takit). Pidä silitysrautaa pystyasennossa lähellä kangasta, jotta se ei pala. Paina höyryliipaisinta **(11)** vapauttaaksesi höyryä ja vie silitysraudan kärki alas.

**VAROITUS:** Älä suuntaa höyryvirtaa ihmisiä tai eläimiä kohden.



## Luku 2.5 - Vesisäiliön täyttö käytön aikana

Vesisäiliö voidaan täyttää milloin vain käytön aikana.

Avaa vesisäiliön korkki **(7)** ja täytä vesisäiliö vesipulloa käyttäen. Älä ylitä maksimitason merkkiä. Täsmällisemmät ohjeet on luvussa 1.2.

## Luku 3: Huolto ja puhdistaminen

Jotta vältytään palovammojen riskiltä, laitetta saa huoltaa ja puhdistaa ainoastaan kun pistorasiasta irrotetun laitteen on annettu jäähtyä vähintään kaksi tuntia.

### Luku 3.1 - Laitteen puhdistaminen

Älä käytä aluslevyn puhdistukseen mitään pesuaineita tai kalkinpoistoaineita. Puhdista se säännöllisesti kostealla ei-metallisella sienellä.

Tyhjennä vesisäiliö jokaisen käyttökerran jälkeen ennen sen laittamista sivuun. Vesisäiliö tyhjenetään painamalla höyryn vapautusliipaisinta, kunnes höyryä ei enää tule ulos.

Käytä pehmeää liinaa alustan muoviosien puhdistukseen.

### Luku 3.2 - Kalkin huuhtelevminen vedenlämmittimestä

Jotta laite kestäisi mahdollisimman pitkään, huuhtelevminen vedenlämmittimen kahden kuukauden välein, jotta siihen ei pääse kerääntymään sakkaa.

Tarkista ensin, että laite on saanut jäähtyä vähintään kaksi tuntia pistorasiasta irrotettuna.

Aseta teline pesualtaan reunalle ja aseta silitysrauta tasaiselle pinnalle. Kierrä auki kalkinpuhdistusnuppi (9) ja irrota se. Täytä vedenlämmitin 0,2 litralla vesijohtovettä käyttäen suppiloa ja pulloa. Ravistele höyrylokeroa ja tyhjennä kaikki vesi vedenlämmittimestä altaaseen. Tämä toimenpide on suositeltavaa tehdä kahdesti. Kun tämä on tehty, aseta kalkinpuhdistusnuppi takaisin höyrylokeroon kiertämällä se paikalleen.

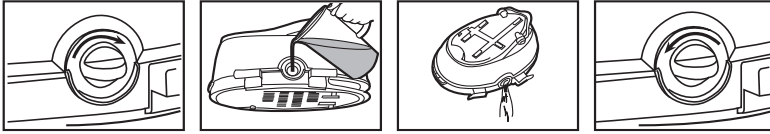

**Kuva 7: Puhdistaminen**

Älä koskaan käytä säiliön puhdistukseen tai huuhteluun kalkinpoistoainetta.

### Luku 3.3: Lukitusjärjestelmä

Sammuta laite ja irrota se pistorasiasta.

Tyhjennä vesisäiliö. Vesisäiliö tyhjenetään painamalla höyryn vapautusliipaisinta niin kauan, ettei höyryä enää tule ulos.

Laita silitysrauta lämmönkestävien silitysraudan kumitappien (5) päälle. Odota vähintään 30 minuuttia ja anna aluslevyn ja keittimen jäähtyä.

Lukitse silitysrauta sitten alla kuvattujen ohjeiden mukaisesti.

#### **HUOMAA:**

Silitysraudan lukitsemiseksi pitää varmistaa, että pohjalevy on upotettu takakumiin (3).

Silitysraudan lukitus avataan painamalla lukituspainiketta ja palauttamalla sitten koukku sen normaaliasentoon.

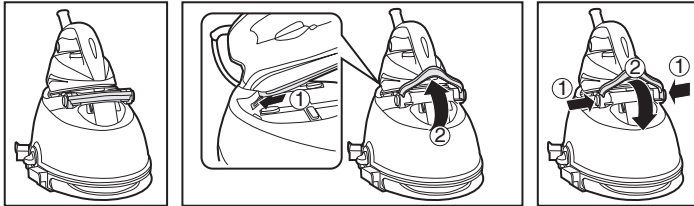

**Kuva 8: Raudan lukitus, perusmalli**

#### **Luku 3.4: Johdon varastointi**

Säilytä virtajohto johdon pidikkeessä (1) ja säilytä höyryletkua höyryletkun säilytyspaikassa (8).

Tämän jälkeen laite voidaan siirtää varastoitavaksi turvallisesti ja helposti.

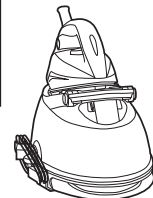

**Kuva 9: Johdon varastointi**

## Vianmääritys

Nämä ovat tyypillisiä ongelmia joita saatat kohdata laitteen käytössä.

Jos kohtaat mitään ratkaisematonta ota yhteyttä paikalliseen valtuutettuun huoltoliikkeeseen.

Ongelma	Syy	Ratkaisu
Silitysrauta ei lämpene.	Liitännässä on ongelma.  Laitte ei ole päällä.  Pohjalevyn lämpötila on liian alhainen.	Tarkista sähköjohto, pistoke ja pistorasia  Paina päälle/pois-kytkintä  Säädä aluslevyn lämpötila korkeammaksi
Laitte ei tuota höyryä	Laitte ei ole päällä  Höyryn ON/OFF-painiketta ei ole kytketty päälle.  Vedenlämmitin saattaa olla tyhjä  Et paina höyryliipaisinta  Aluslevyn lämpötila on säädetty maksimiksi	Paina päälle/pois-kytkintä  Paina höyryn ON/OFF-painiketta.  Odota hetki, että valmiin höyryn merkkivalo syttyy.  Täytä vesisäiliö  Paina höyryliipaisinta  Se toimii, mutta höyryä ei näy, sillä kangas on hyvin kuuma ja kuiva
Aluslevy likaantuu tai tulee ruskeaksi	Silitykseen käytetyssä vedessä on kemikaaleja tai lisäaineita  Kangas on yhä likaista	Älä koskaan lisää veteen kemikaaleja tai lisäaineita. Jos kangas on yhä likaista, ota yhteys huoltoon  Puhdista aluslevy ei-metallisella sienellä
Tekstiiliin tulee vesiraitoja	Silitysraudan suojassa on vettä	Vaihda suoja tai käytä silityslautaa, joka on valmistettu verkosta
Aluslevyn kerääntyy kalkkia	Säiliötä ei ole huuhdeltu pitkään aikaan	Noudata asianmukaisen luvun ohjeita

## Tärkeää tietoa

### Hoover-varaosat ja tarvikkeet

Käytä vain alkuperäisiä Hoover-varaosia. Niitä on saatavana paikalliselta Hoover- jälleenmyyjältä tai valtuutetusta huoltoliikkeestä. Kun tilaat varaosia, tarkista aina mallinumero.

### Hoover-huolto

Ota huoltoon liittyvissä asioissa yhteyttä paikalliseen Hoover-huoltoon. Lue kaikki alla olevat yhteystiedot.

### Turvallisuus

Hooverin tehtaalla on tehty laitteelle riippumaton hyväksyntä, joka on paras keino todistaa turvallisuus suunnittelussa ja valmistuksessa.

**Kaikki Hoover-silitysjärjestelmät on valmistettu kaikkien turvallisuussäädösten mukaisesti, ja ovat pätevimpien itsenäisten hyväksyntäelinten hyväksymiä.**

### ISO 9001

Hooverin tehtaat on arvioitu laadun suhteen riippumattoman tahon toimesta. Tuotantoprosessimme täyttävät ISO 9001 -laatu järjestelmän vaatimukset.

### Ympäristö

Tässä laitteessa oleva symboli osoittaa, että laitetta ei saa hävittää kotitalousjätteenä. Se täytyy luovuttaa sähkö- ja elektroniikkalaitteiden keräyspisteeseen kierrätystä varten. Hävittäminen on suoritettava paikallisten jätteiden hävittämistä koskevien ympäristösäännösten mukaisesti. Saat lisätietoja tämän laitteen käsittelemisestä, hyötykäytöstä ja kierrätyksestä paikallisilta viranomaisilta, kotitalouksien ja muiden jätteiden jätehuollosta tai liikkeestä, josta ostit laitteen.



Tämä tuote on yhdenmukainen seuraavien Euroopan direktivien kanssa: 2014/35/EU, 2014/30/EU ja 2011/65/EU.

CANDY HOOVER GROUP Srl Via Privata Eden Fumagalli, 20861 Brugherio (MB) Italy

### Takuu

Tämän laitteen takuehdot määrittelee ostamaan Hoover-edustaja. Yksityiskohtaiset tiedot näistä ehdoista saa laitteen myyneeltä jälleenmyyjältä. Tämän takuun mukaisia vaateita esitettäessä on esitettävä myyntitodistus tai ostokuitti.

Oikeus muutoksiin pidätetään.



## Περιγραφή

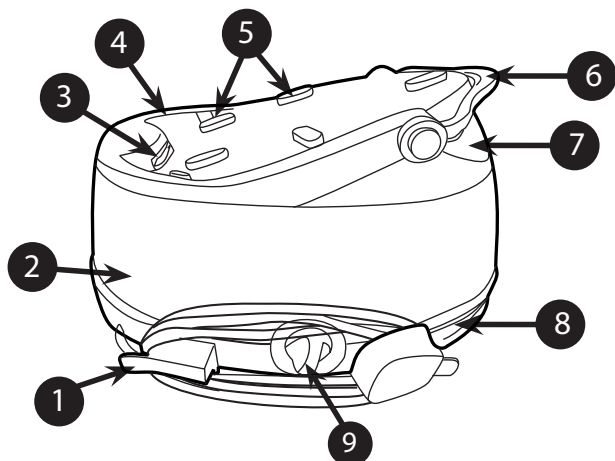

**Εικ.1** Περιγραφή βάσης και δοχείου νερού

1	Αποθήκευση καλωδίου
2	Δεξαμενή
3	Πίσω λάστιχο
4	Βάση σίδερου
5	Λαστιχένιες βάσεις
6	Σύστημα ασφάλισης σίδερου
7	Τάπα δεξαμενής νερού
8	Θήκη σωλήνα ατμού
9	Τάπα Καθαρισμού αλάτων

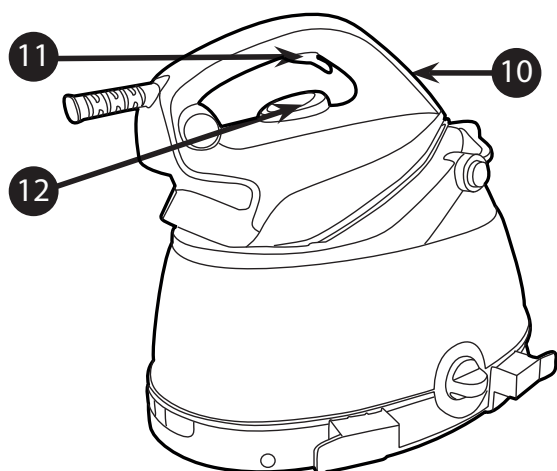

**Εικ.2:** Περιγραφή σίδερου οικιακής χρήσης

10	Φως σίδερου
11	Πλήκτρο ατμού
12	Επιλογέας Θερμοκρασίας

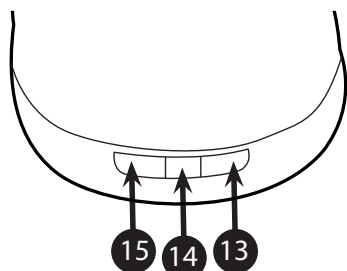

**Εικ.3** Πάνελ λειτουργιών σίδερου οικιακής χρήσης

13	Κύριος διακόπτης
14	Λυχνία "Παραγωγής ατμού"
15	Κουμπί ON/OFF Ατμού



GENERATION FUTURE

## Εισαγωγή

Αγαπητέ πελάτη

Συγχαρητήρια για την απόφασή σας να αγοράσετε ένα σύστημα σιδερώματος Hoover. Σας ευχαριστούμε για την εμπιστοσύνη που δείχνετε στα προϊόντα Hoover.

Η κατασκευή της συσκευής ανταποκρίνονται σε Με τη σωστή χρήση της συσκευής, θα έχετε πολλά έτη γρήγορου, άνετου και χωρίς προβλήματα σιδερώματος. Ελπίζουμε ότι η συσκευή θα ανταποκριθεί στις προσδοκίες σας. Είμαστε βέβαιοι ότι θα σιδερώνετε πολύ πιο γρήγορα και με καλύτερα αποτελέσματα.

Πριν λειτουργήσετε αυτή τη συσκευή Hoover, διαβάστε προσεκτικά τις οδηγίες χρήσεως. Για κάθε πρόσθετη πληροφορία ή δυσκολία για την οποία δεν βρίσκετε απάντηση στο βιβλίο αυτό επικοινωνήστε με το πλησιέστερο κέντρο τεχνικής υποστήριξης Gias Service .

## Οδηγίες για ασφαλή χρήση και λειτουργία

Διαβάστε προσεκτικά το βιβλίο οδηγιών πριν δοκιμάσετε να χρησιμοποιήσετε τη συσκευή. Φυλάξτε το βιβλίο οδηγιών για να το συμβουλευέσθε όποτε χρειασθεί.

Η χρήση της συσκευής από παιδιά άνω των 8 ετών, ηλικιωμένους και ΑΜΕΑ προϋποθέτει την παρουσία ενήλικα που θα φέρει την ευθύνη για την ασφαλείά τους. Η χρήση της συσκευής από άτομα που δεν έχουν εξοικειωθεί στη χρήση παρόμοιων συσκευών μπορεί να γίνει μόνο αφού γίνει κατανοητός ο κίνδυνος που ενέχει η χρήση της συσκευής . Μην αφήνετε τα παιδιά να παίζουν με τη συσκευή. Οι εργασίες καθαρισμού και συντήρησης της συσκευής δεν πρέπει να γίνονται από τα παιδιά χωρίς την επίβλεψη ενήλικα που θα φέρει την ευθύνη για την ασφαλείά τους .

- Η συσκευή αυτή προορίζεται αποκλειστικά για οικιακή χρήση. Ο κατασκευαστής δεν φέρει καμία ευθύνη και η εγγύηση δεν ισχύει εάν η συσκευή χρησιμοποιηθεί για επαγγελματικούς λόγους ή δεν τηρηθούν οι οδηγίες λειτουργίας .
- Πριν συνδέσετε τη συσκευή βεβαιωθείτε ότι τα χαρακτηριστικά του δικτύου ηλεκτρικής ενέργειας αντιστοιχούν με εκείνα της συσκευής και ότι η πρίζα διαθέτει γείωση.
- Πριν λειτουργήσετε τη συσκευή βεβαιωθείτε ότι το καλώδιο ηλεκτρικής ενέργειας και η συσκευή δεν εμφανίζουν φθορές

## Οδηγίες για ασφαλή χρήση και λειτουργία

- Μην αφήνετε τα παιδιά να πλησιάζουν στη συσκευή και στο καλώδιο ενόσω αυτή βρίσκεται σε λειτουργία ή στη φάση αποθέρμανσης .
- Μην κατευθύνετε τον ατμό σε ανθρώπους ή κατοικίδια  
Μην κατευθύνετε τους πίδακες ατμού σε ηλεκτρικές και ή ηλεκτρονικές συσκευές.
- Το σίδερο δεν πρέπει να χρησιμοποιείται εάν έχει πέσει κάτω, εάν υπάρχουν εμφανείς ενδείξεις ζημιάς ή εάν παρουσιάζει διαρροή.
- Εάν η συσκευή παρουσιάζει ενδείξεις βλάβης, δυσλειτουργία, διαρροές. Βεβαιωθείτε ότι η συσκευή θα ελεγχθεί από ένα εξουσιοδοτημένο κέντρο τεχνικής υποστήριξης για την αποφυγή κάθε κινδύνου.
- Πριν από οποιαδήποτε εργασία συντήρησης ή επέμβασης βεβαιωθείτε ότι η συσκευή βρίσκεται εκτός λειτουργίας ,ότι δεν είναι στη πρίζα και ότι έχει κρυώσει.
- Μην απομακρύνετε από τη συσκευή ενόσω βρίσκεται συνδεδεμένη με το δίκτυο παροχής ενέργειας ή ενόσω βρίσκεται σε διαδικασία αποθέρμανσης ( ψύχεται) .
- Μην τραβάτε το καλώδιο ή την ίδια τη συσκευή για να την αποσυνδέσετε από το δίκτυο ηλεκτρικής ενέργειας.
- Μην τοποθετείτε το σίδερο,τη βάση ή το καλώδιο στο νερό. Μην τα αφήνετε κάτω από τη βρύση.
- Η πλάκα του σιδήρου αναπτύσσει υψηλές θερμοκρασίες και η επαφή μαζί της μπορεί να προκαλέσει έγκαυμα.  
Μην αφήνετε τα καλώδια να ακουμπάνε την πλάκα του σιδήρου.
- Εάν το καλώδιο τροφοδοσίας υποστεί βλάβη πρέπει να αντικατασταθεί από τον κατασκευαστή, αντιπρόσωπο σέρβις ή από άτομα με παρόμοια προσόντα για να αποφευχθούν κίνδυνοι.
- Όταν τοποθετείτε το σίδερο και το στήριγμά του, βεβαιωθείτε ότι η επιφάνεια στην οποία είναι τοποθετημένο το στήριγμα είναι στέρεη και ευσταθής
- Αποσυνδέστε τη συσκευή από την παροχή πριν

## Οδηγίες για ασφαλή χρήση και λειτουργία

δοκιμάσετε να γεμίσετε το ρεζερβουάρ νερού με νερό.

- Οι επιφάνειες με τη σήμανση  αποκτούν υψηλή θερμοκρασία κατά τη χρήση.
- Για να προμηθευτείτε ένα ηλεκτρονικό αντίγραφο του εγχειριδίου οδηγιών επικοινωνήστε με το τμήμα εξυπηρέτησης πελατών μετά την πώληση, που αναγράφεται στην κάρτα εγγύησης.
- Το σίδερο πρέπει να χρησιμοποιείται και να τοποθετείται πάνω σε σταθερή επιφάνεια.

### Κεφάλαιο 1: Προετοιμασία για χρήση

Επειδή ο ατμός εκχέεται με πολύ πίεση, η Hoover προτείνει να χρησιμοποιήσετε μια σιδερώστρα με λειτουργία εισπνοής και εκποής ατμού ώστε να εξασφαλίζεται η απομάκρυνση της πλεονάζουσας ποσότητας ατμού .

Τοποθετήστε το σύστημα σιδερώματος σε μια σταθερή επίπεδη επιφάνεια ή στην επίπεδη επιφάνεια της σιδερώστρας ή σε επιφάνεια ανθεκτική στη θερμότητα.

**ΕΠΙΣΗΜΑΝΣΗ** : Βεβαιωθείτε ότι η συσκευή σας είναι ξεκλειδωτή πριν ανοίξετε το ρεύμα (**Εικ 4**)

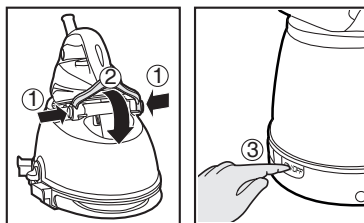

**Εικ.4** Ξεκλειδώστε και ανάψτε το σύστημα σιδερώματος

### Κεφάλαιο 1.1 : Καταλληλότητα νερού

Το σύστημα σιδερώματος Hoover λειτουργεί μόνο με το νερό της βρύσης.

Δεν είναι αναγκαία η χρήση αποσταγμένου νερού.

Εάν παρόλα αυτά το νερό της περιοχής είναι ιδιαίτερα σκληρό μπορείτε να χρησιμοποιήσετε 50% νερό βρύσης και 50% αποσταγμένο νερό.

Μην χρησιμοποιείτε άλλο είδος νερού ούτε να προσθέτετε χημικές ουσίες στο δοχείο νερού γιατί μπορεί να καταστρέψουν τη συσκευή.

### Κεφάλαιο 1.2 : Γέμισμα το δοχείου νερού

Διακόψτε τη λειτουργία της συσκευής και αποσυνδέστε την από την παροχή.

Ανοίξτε το κάλυμμα του δοχείου νερού (**7**) για να αποκτήσετε πρόσβαση στο δοχείο νερού.

Γεμίστε το δοχείο με νερό της βρύσης και φροντίστε να μην περάσετε την ένδειξη μέγιστου.

**ΠΡΟΣΟΧΗ** : Μην προσθέτετε στο δοχείο νερού ζύδι, ζεστό νερό, άρωμα ή οποιαδήποτε άλλη ουσία. Η χρήση άλλου είδους νερού ή χημικών ουσιών θα προκαλέσει βλάβη στην γεννήτρια ατμού.

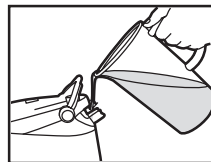

**Εικ.5** Γέμισμα του δοχείου νερού

### Κεφάλαιο 1.3 - Ενεργοποίηση της συσκευής

#### Λειτουργία χωρίς ατμό

Συνδέστε το καλώδιο ρεύματος της συσκευής σε γειωμένη πρίζα, πατήστε τον διακόπτη ρεύματος (**13**), το φως που ανάβει σημαίνει ότι η συσκευή ενεργοποιήθηκε. Γυρίστε τον επιλογέα θερμοκρασίας (**10**) στη ρύθμιση που θέλετε, η φωτεινή ένδειξη του σιδήρου (**10**) ανάβει υποδεικνύοντας ότι η πλάκα του σιδήρου θερμαίνεται μετά από περίπου 1 λεπτό, η φωτεινή ένδειξη διαθεσιμότητας ατμού (**14**), θα ανάψει, οπότε μπορείτε να αρχίσετε να σιδερώνετε.

### Λειτουργία ατμού (steam):

Συνδέστε το καλώδιο ρεύματος της συσκευής σε γειωμένη πρίζα, πατήστε τον διακόπτη ρεύματος **(13)**, το φως που ανάβει σημαίνει ότι η συσκευή ενεργοποιήθηκε. Πατήστε στη συνέχεια το κουμπί “ON/OFF ατμού” **(15)**, το φωτάκι που ανάβει υποδεικνύει τη λειτουργία του λέβητα.

Γυρίστε τον επιλογέα θερμοκρασίας **(10)** στη ρύθμιση που θέλετε, η φωτεινή ένδειξη του σίδηρου **(10)** ανάβει υποδεικνύοντας ότι η πλάκα του σίδηρου θερμαίνεται. Μετά από περίπου 2,5 λεπτά θα σβήσει η λυχνία “διαθεσιμότητας ατμού” **(14)** στη συνέχεια μπορείτε να αρχίσετε να σιδερώνετε.

### Σημαντικό:

Αν θέλετε να γυρίσετε από τη λειτουργία χωρίς ατμό στη λειτουργία με ατμό, πατήστε το κουμπί ON/OFF ατμού και περιμένετε περίπου 2 λεπτά για τη θέρμανση του λέβητα και πατήστε το κουμπί παροχής, ο ατμός θα βγει.

Αν θέλετε να γυρίσετε από τη λειτουργία ατμού στη λειτουργία χωρίς ατμό, πατήστε το κουμπί ON/OFF ατμού, θα δείτε την φωτεινή ένδειξη πίσω από το κουμπί να σβήνει, και να μην βγαίνει καθόλου ατμός.

### Σημείωση

Την πρώτη φορά που θα λειτουργήσετε τη συσκευή μπορεί να προκύψει καπνός, σκόνη και μια χαρακτηριστική οσμή .

, είναι εντελώς φυσιολογικό και θα σταματήσει με την χρήση θα εξαλειφθεί .

Αυτό οφείλεται σε μια επεξεργασία που γίνεται στην πλάκα προκειμένου να αυξηθούν οι επιδόσεις του ατμού.

Πριν από τη χρήση,ακολουθείστε τις οδηγίες που αναγράφονται στο κεφάλαιο 2.4 Κάθετο σιδέρωμα με ατμό.

## Κεφάλαιο 2: Χρήση της Γεννήτριας Ατμού

### Κεφάλαιο 2.1: Ρύθμιση της θερμοκρασίας της πλάκας

Επιλέξτε την θερμοκρασία της πλάκας περιστρέφοντας τον επιλογέα **(12)** που είναι επάνω στο σίδηρο .

Περιμένετε μερικά λεπτά μέχρι το φωτάκι του σίδηρου **(10)** να σβήσει.

Αυτό υποδεικνύει ότι η πλάκα έφτασε στην απαιτούμενη θερμοκρασία.

Ενώ σιδερώνετε, το φωτάκι του σίδηρου μπορεί να αναβόσβηνει, αυτό υποδεικνύει ότι η θερμοκρασία προσαρμόζεται αυτόματα διατηρώντας τη θερμοκρασία για να μην χρειαστεί να διακόψετε το σιδέρωμα.

### Βοήθεια

Συμβουλευστε τις ετικέτες του κατασκευαστή προκειμένου να επιλέξετε την κατάλληλη θερμοκρασία σιδερώματος . Μην ξεχνάτε ότι κατά την διάρκεια του σιδερώματος η λυχνία θερμοκρασίας αναβόσβηνει κατά διαστήματα . Αυτό συμβαίνει γιατί το σίδηρο προσαρμόζει την θερμοκρασία λειτουργίας στην θερμοκρασία που επιλέξατε.

Όταν σιδερώνετε ρούχα με ανάμικτα υφάσματα, να βεβαιώνετε πάντα ότι η θερμοκρασία είναι στη σωστή ρύθμιση.

Εάν κατά την διάρκεια του σιδερώματος μειώσετε την θερμοκρασία λειτουργίας πρέπει να περιμένετε να προσαρμοσθεί η θερμοκρασία στη νέα ρύθμιση ,πριν συνεχίσετε το σιδέρωμα.

Εάν η θερμοκρασία που επιλέξατε είναι πολύ χαμηλή μπορεί να στάξει λίγο νερό από την πλάκα. Αυξήστε την θερμοκρασία κατά 2 βαθμούς (••) για να αποφύγετε το πρόβλημα.

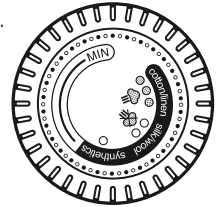

### Κεφάλαιο 2.2 - Σιδέρωμα

#### Σιδέρωμα χωρίς ατμό

Επιλέξτε τη θερμοκρασία της πλάκας ακολουθώντας τις οδηγίες του κεφάλαιο 2.1. Αρχίστε το σιδέρωμα χωρίς να πατάτε το κουμπί ON/OFF ατμού **(15)**, όταν η πλάκα φτάσει την κατάλληλη θερμοκρασία.

#### Σιδέρωμα με ατμό

Επιλέξτε τη θερμοκρασία της πλάκας ακολουθώντας τις οδηγίες του κεφάλαιο 2.1. Ο ατμός θα είναι έτοιμος για χρήση αφού πατήσετε το κουμπί “ON/OFF ατμού”, όταν η φωτεινή ένδειξη διαθεσιμότητας ατμού **(14)** σβήσει. Από τη στιγμή αυτή μπορείτε να αρχίσετε να σιδερώνετε και να χρησιμοποιήσετε το κουμπί ατμού. Η εκροή του ατμού διακόπτεται όταν απελευθερώνετε το πλήκτρο.

### Σημείωση

Κατά τη χρήση, είναι φυσιολογικό να ακούτε κάποιους θορύβους από τη γεννήτρια ατμού. Αυτό συμβαίνει γιατί η αντλία διοχετεύει νερό στο βραστήρα. Αυτή τη στιγμή δεν πρέπει να χρησιμοποιείτε το πλήκτρο γιατί μειώνεται αισθητά η πίεση .

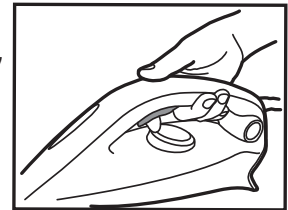

**Εικ.6:** Χρήση πλήκτρο ατμού

## Κεφάλαιο 2.3 - Τρόπος σωστής ρύθμισης της θερμοκρασίας πλάκας και ατμού.

Η σωστή ρύθμιση της θερμοκρασίας της πλάκας και ατμού είναι προϋπόθεση για αποτελεσματικό σιδέρωμα. εάν τον αξιοποιήσετε σωστά, το σιδέρωμα γίνεται πιο εύκολα με εξαιρετικά αποτελέσματα και χωρίς χάσιμο χρόνου.

Είδος Υφάσματος	Θερμοκρασία Πλάκας ο C
Τζινς	•••
Βαμβακερά	•••
Λινά	•••
Ρουχισμός με κόλλα	•••
Velvet/alcantara	••
Μάλλινα	••
Μετάξι	••
Κασμήρι	••
Ρεγιόν	••
Πολυεστερικά	•
Νάιλον	•
Ακρυλικά	•
Λύκρα	•
Πολυαμίδη	•

### Βοήθεια

Όταν σιδερώσετε με ατμό ρούχα που μπορεί να εμφανίσουν γυαλάδα, ρυθμίστε την θερμοκρασία της πλάκας πιο χαμηλά ή σιδερώστε τα ρούχα από την ανάποδη.

Ξεκινήστε με τα ρούχα που απαιτούν χαμηλότερη θερμοκρασία (•) και ολοκληρώστε με εκείνα που θέλουν υψηλότερη θερμοκρασία (•••/Max).

## Κεφάλαιο 2.4 - Σιδέρωμα με ατμό κάθετα.

Ρυθμίστε τη θερμοκρασία της πλάκας (12) στη μέγιστη θερμοκρασία.

Κρεμάστε τις κουρτίνες και το ρουχισμό (και τα σάλια). Διατηρήστε τη πλάκα του σιδήρου, κάθετα -παράλληλα ως προς την επιφάνεια του ρούχου και σε μικρή απόσταση από το ύφασμα ώστε να μην το κάψετε. Πατήστε το κουμπι ατμού (11) για να απελευθερώσετε τον ατμό και να γυρίσετε το σίδερο ανάποδα.

**ΠΡΟΣΟΧΗ** : Προσοχή !: Μην κατευθύνετε τον ατμό σε ανθρώπους ή ζώα.

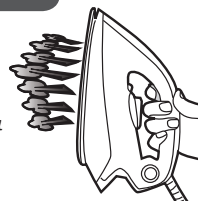

## Κεφάλαιο 2.5 - Γέμισμα του δοχείου νερού με τη συσκευή σε λειτουργία.

Το δοχείο νερού μπορείτε να το γεμίσετε οποτεδήποτε.

Ανοίξτε το καπάκι στο στόμιο του δοχείου (7) και με την βοήθεια μιας μπουκάλας γεμίστε το δοχείο με νερό χωρίς να υπερβείτε την ένδειξη max, μέγιστη χωρητικότητα.

Στο κεφάλαιο 1.2 μπορείτε να βρείτε αναλυτικές οδηγίες.

## Κεφάλαιο 3. Συντήρηση και Καθαρισμός

Για να αποφύγετε το κίνδυνο εγκαύματος αποσυνδέστε τη συσκευή από το δίκτυο και αφήστε την να “κρυώσει” για τουλάχιστον 2 ώρες πριν από κάθε εργασία συντήρησης και καθαρισμού .

### Κεφάλαιο 3.1 - Καθαρισμός της συσκευής

Μην χρησιμοποιείτε απορρυπαντικά ή αφαλατικό για να καθαρίσετε την πλάκα. Καθαρίζετε την πλάκα συχνά με ένα μη μεταλλικό σφουγγάρι.

Αδειάστε τη δεξαμενή νερού μετά από κάθε χρήση πριν την αποθηκεύσετε, για να αδειάσετε τη δεξαμενή νερού πατήστε το κουμπί απελευθέρωσης ατμού μέχρι να σταματήσει να βγαίνει ατμός. Καθαρίστε με μαλακό υγρό ύφασμα και τα πλαστικά μέρη της συσκευής.

### Κεφάλαιο 3.2 - Καθαρισμός βραστήρα,αφαίρεση αλάτων

Για να εξασφαλίσετε τη λειτουργία της συσκευής για μεγάλο χρονικό διάστημα καθαρίζετε με νερό το βραστήρα κάθε 2 μήνες, ώστε να αποφύγετε το σχηματισμό αλάτων.

Πριν ξεκινήσετε βεβαιωθείτε ότι η συσκευή βρίσκεται εκτός λειτουργίας από ένα δύωρο και ότι έχει κρυώσει.

Τοποθείστε την βάση στο στόμιο του νιπτήρα και ακουμπήστε το σίδηρο σε μια επίπεδη επιφάνεια. Ξεβιδώστε το κουμπί καθαρισμού αλάτων (9) και αφαιρέστε το. Γεμίστε τον βραστήρα με 0,2 λίτρα νερού από την βρύση με την βοήθεια ενός χωνιού και μιας μπουκάλας. Ανακινήστε τον σταθμό ατμού και στη συνέχεια αδειάστε εντελώς τον λέβητα από το νερό στον νεροχύτη. Συνιστάται να επαναλάβετε αυτή την διαδικασία δύο φορές. Αφού την ολοκληρώσετε τοποθετήστε ξανά το κουμπί καθαρισμού αλάτων στον σταθμό ατμού βιδώνοντας τον στη θέση του.

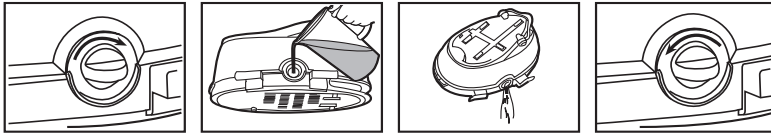

**Εικ.7 Διαδικασία καθαρισμού**

Σε καμία περίπτωση μην χρησιμοποιήσετε αφαλατικό για να ξεβγάλετε τον βραστήρα.

### Κεφάλαιο 3.3: Μηχανισμός ασφάλισης

Διακόψτε τη λειτουργία της συσκευής και αποσυνδέστε την από την παροχή.

Αδειάστε τη δεξαμενή νερού, για να την αδειάσετε, πατήστε το κουμπί απελευθέρωσης ατμού μέχρι να σταματήσει να βγαίνει ατμός.

Βάλτε το σίδηρο στα ανθεκτικά στη θερμότητα λαστιχένια ποδαράκια (5). Περιμένετε τουλάχιστον 30 λεπτά για να κρυώσει η πλάκα και η γεννήτρια.

Στη συνέχεια ακολουθήστε τις παρακάτω υποδείξεις για να κλειδώσετε σωστά το σίδηρο σας.

#### ΣΗΜΕΙΩΣΗ:

Για να κλειδώσετε το σίδηρο, πρέπει να εξασφαλίσετε ότι η πλάκα έχει ενσωματωθεί στο πίσω λάστιχο (3).

Για να το ξεκλειδώσετε, πρέπει να πατήσετε το κουμπί κλειδώματος και να επαναφέρετε τον γάντζο στην κανονική θέση.

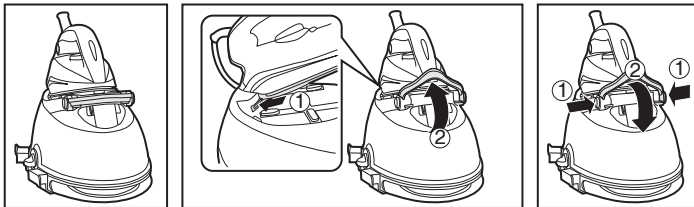

**Εικ.8 Μηχανισμός ασφάλισης σιδερώματος οικιακής χρήσης.**

#### Κεφάλαιο 3.2: Αποθήκευση καλωδίου

Αποθηκεύστε το καλώδιο ρεύματος με τη βάση αποθήκευσης καλωδίου (1), και αποθηκεύστε τον σωλήνα ατμού στη βάση αποθήκευσης σωλήνα ατμού (8).

Τώρα μπορείτε να μεταφέρετε και αποθηκεύσετε τη συσκευή σας.

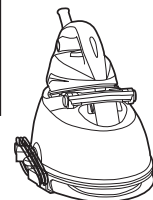

**Εικ.9 Αποθήκευση καλωδίου**

## Επίλυση προβλημάτων

Αυτά είναι συνηθισμένα προβλήματα που μπορεί να συναντήσετε όταν χρησιμοποιείτε τη συσκευή. Εάν δεν μπορείτε να αποκαταστήσετε την λειτουργία της συσκευής επικοινωνήστε με το κέντρο τεχνικής υποστήριξης Gias Service της περιοχής σας.

Πρόβλημα	Αιτία	Επίλυση
Το σίδερο δεν ζεσταίνεται.	Υπάρχει πρόβλημα σύνδεσης. Η συσκευή δεν έχει ενεργοποιηθεί. Η θερμοκρασία της πλάκας είναι πολύ χαμηλή.	Ελέγξτε το καλώδιο, την πρίζα και το φως Πιέστε τον διακόπτη on/off Ρυθμίστε σωστά τη θερμοκρασία της πλάκας
Η συσκευή δεν παράγει ατμό	Δεν έχετε ανάψει τη συσκευή το κουμπί ON/OFF ατμού δεν είναι ενεργοποιημένο Το δοχείο νερού μπορεί να είναι άδειο Δεν πιέζετε το πλήκτρο ατμού Έχετε ρυθμίσει την θερμοκρασία πλάκας στο max	Πιέστε τον διακόπτη on/off Πατήστε το κουμπί ON/OFF ατμού Περιμένετε μερικά λεπτά μέχρι να ανάψει η λυχνία διαθεσιμότητας ατμού. Προσθέστε νερό στο δοχείο νερού. Πιέστε το πλήκτρο ατμού Η συσκευή λειτουργεί ο ατμός δεν είναι ορατός γιατί είναι στεγνός και πολύ ζεστός
Η πλάκα είναι καφέ ή βρώμικη .	Έχετε βάλει πρόσθετα ή χημικές ουσίες στο νερό Τα ρούχα βρωμίζουν	Μην προσθέτετε στο νερό χημικές ουσίες ή πρόσθετα Επικοινωνήστε με τις τεχνικές υπηρεσίες εάν τα ρούχα βρωμίζουν ακόμα. Καθαρίστε την πλάκα με ένα μη μεταλλικό σφουγγάρι
Επάνω στα υφάσματα υπάρχουν υπολείμματα νερού	Το κάλυμμα της σανίδας σιδερώματος είναι βρεγμένο	Αλλάξτε το κάλυμμα ή χρησιμοποιήστε μια σανίδα σιδερώματος με μεταλλικό πλέγμα.
Στην πλάκα εμφανίζονται άλατα.	Έχετε πολύ καιρό να καθαρίσετε το βραστήρα	Ακολουθείστε τις οδηγίες που θα βρείτε στο σχετικό με το καθαρισμό κεφάλαιο



## Σημαντικές πληροφορίες

### Ανταλλακτικά και αναλώσιμα Hoover

Όταν παραστεί η ανάγκη χρησιμοποιείτε αποκλειστικά γνήσια ανταλλακτικά Hoover . Τα ανταλλακτικά Hoover διατίθενται από τον τοπικό αντιπρόσωπο Hoover ή απευθείας από τη Hoover. Όταν παραγγέλνετε ανταλλακτικά ελέγχετε τον κωδικό του μοντέλου

### Τεχνική Υποστήριξη Hoover

Όποτε χρειαστεί να γίνει κάποια επισκευή στη συσκευή σας, επικοινωνήστε με το πλησιέστερο κέντρο τεχνικής υποστήριξης Gias Service Διαβάστε τις αναλυτικές αναφορές που ακολουθούν.

### Ασφάλεια

Ο ασφαλής σχεδιασμός και παραγωγή της συσκευής σας έχει πιστοποιηθεί από τον ανεξάρτητο φορέα πιστοποίησης οικιακών συσκευών σε θέματα ασφάλειας.

**Όλα τα συστήματα σιδερώματος Hoover έχουν κατασκευαστεί σύμφωνα με τους ισχύοντες κανονισμούς ασφάλειας και έχουν πιστοποιηθεί από ανεξάρτητους εξειδικευμένους οργανισμούς πιστοποίησης.**

### ISO 9001

Τα εργοστάσια Hoover έχουν ελεχθεί από ανεξάρτητους φορείς ποιοτικού ελέγχου. Τα προϊόντα μας κατασκευάζονται μέσω ενός συστήματος ποιότητας το οποίο πληροί τις προδιαγραφές του προτύπου ISO 9001

### Περιβάλλον

Το σύμβολο πάνω σε αυτή τη συσκευή υποδεικνύει ότι αυτή η συσκευή δεν μπορεί να αντιμετωπιστεί σαν κοινό οικιακό απόρριμμα. Αντίθετα, πρέπει να παραδοθεί στο πλησιέστερο κέντρο συλλογής για την ανακύκλωση ηλεκτρικού και ηλεκτρονικού εξοπλισμού. Η απόρριψη της συσκευής πρέπει να γίνει σύμφωνα με την ισχύουσα κατά τόπο νομοθεσία για την απόρριψη ηλεκτρονικών και ηλεκτρικών αποβλήτων. Για πιο λεπτομερείς πληροφορίες σχετικά με την επεξεργασία, την ανάκτηση και την ανακύκλωση αυτής της συσκευής, επικοινωνήστε με την κατά τόπους αρμόδια αρχή , την υπηρεσία αποκομίδης οικιακών απορριμμάτων ή το κατάστημα από το οποίο αγοράσατε τη συσκευή.



Αυτό το προϊόν συμμορφώνεται με τις Ευρωπαϊκές Οδηγίες 2014/35/EU, 2014/30/EU και 2011/65/EU.

CANDY HOOVER GROUP Srl Via Privata Eden Fumagalli, 20861 Brugherio (MB) Italy

### Η εγγύησή σας

Οι όροι ισχύος της εγγύησης της συσκευής καθορίζονται από τον αντιπρόσωπο της χώρας στην οποία έχει πραγματοποιηθεί η πώληση. Περισσότερες πληροφορίες σχετικά με τους όρους εγγύησης μπορείτε να ζητήσετε από τον αντιπρόσωπο που αγοράσατε τη συσκευή. Η προσκόμιση του τιμολογίου ή της απόδειξης αγοράς είναι βασική προϋπόθεση για την ισχύ της εγγύησης .

Υπόκειται σε τροποποιήσεις χωρίς προειδοποίηση.

## Parça Açıklaması

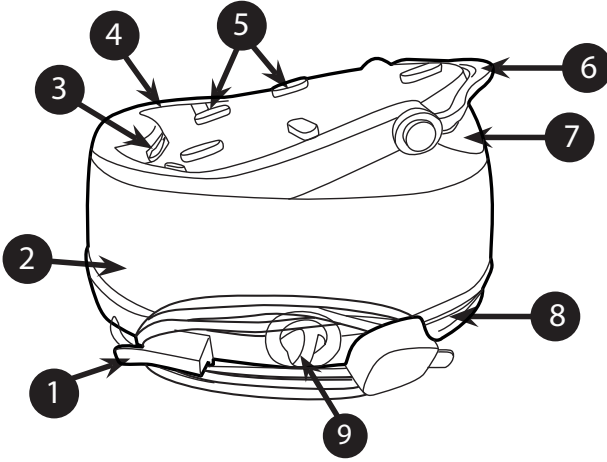

**Sek. 1:** Taban ve Hazne Açıklaması

1	Kablo Saklama Alanı
2	Hazne
3	Arka Kauçuk
4	Ütü Tepsisi
5	Kauçuk Ayaklar
6	Ütü Kilitleme Sistemi
7	Su Tankı Kapağı
8	Ütü Hortumu Saklama Alanı
9	Kireç Temizleme Düğmesi

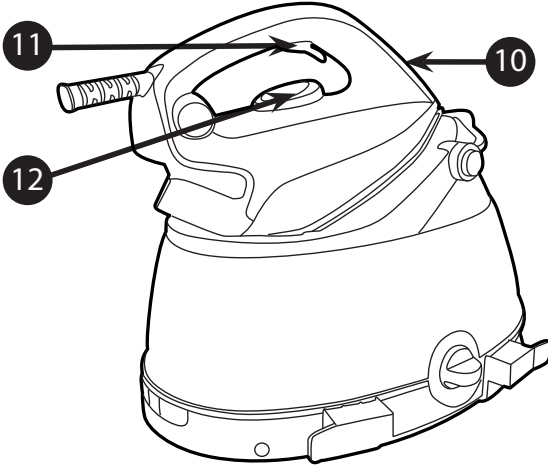

**Sek. 2:** Ev Ütüsü Açıklaması

10	Ütü Işığı
11	Buhar Tetiği
12	Sıcaklık Kadranı

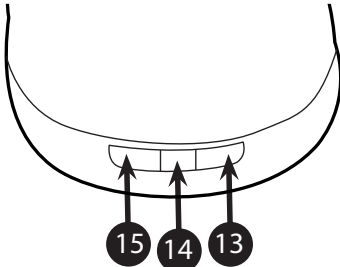

**Sek. 3:** Ev Ütüsü Kumanda Paneli

13	Ana Düğme
14	"Buhar Hazır" Işığı
15	Buhar AÇMA/KAPAMA düğmesi



GENERATION FUTURE

## Giriş

Sayın müşterimiz,

Öncelikle sizi Hoover'in ütü sistemini satın aldığınız için tebrik etmek ve Hoover markasına güveninizden dolayı teşekkür etmek istiyoruz.

Bu aygıt, tüm kalite kriterlerimize uyularak büyük bir dikkatle üretilmiş ve birkaç defa test edilmiştir. Aygıt kullanımınızın beklentileri karşılayacağını umuyoruz. Ütüleme işinizi daha hızlı ve daha iyi yapmanızı sağlayacağını özellikle inanıyoruz.

Yeni Hoover ürününüzü kullanmadan önce, lütfen bu kullanıcı kılavuzunu dikkatli şekilde okuyun. Daha fazla bilgiye gerek duyarsanız veya bu kılavuzda belirtilmeyen herhangi bir sorunla karşılaşırsanız, lütfen satış sonrası hizmeti veya standart satıcımızla irtibata geçin.

## Önemli Güvenlik Yönergeleri

Kullanmadan önce bu kılavuzu dikkatli şekilde okuyun ve ileride başvurmak üzere saklayın.

Bu cihaz 8 yaş ve üzeri çocuklar ve yetersiz fiziksel, duyuşal veya zihinsel kabiliyete sahip kişiler ya da deneyim ve bilgi yoksunu kişiler tarafından bir yetişkinin gözetimi veya cihazın güvenli bir şekilde kullanımı ile ilgili talimatı ve bulunan tehlikelerin açıkça anlatılması ile kullanılabilirler. Çocuklar cihaz ile oynamamalıdır. Temizleme ve bakım işlemi denetimsiz şekilde çocuklar tarafından yapılmamalıdır.

- Bu ürün yalnızca iç mekanlarda kullanılmak üzere tasarlanmıştır. Ticari kullanım, uygunsuz kullanım veya yönergelere uyulmaması durumunda, üretici sorumlu değildir ve garanti uygulanmaz.
- Aygıtınızı bağlamadan önce, elektrik voltajının aygıtınızda belirtilen voltajla aynı olup olmadığını ve elektrik prizinin topraklandığını kontrol edin.
- Her kullanımdan önce elektirik kablosu veya diğer önemli parçaların hasarlı olmadığından emin olun.
- Enerji verildiğinde veya soğurken ütüyü ve kablosunu 8 yaşında küçük çocukların erişemeyeceği bir yerde tutun.

## Önemli Güvenlik Yönergeleri

- Buharı kesinlikle insanlara veya hayvanlara doğru yöneltmeyin. Buhar jetini kesinlikle başka bir elektrikli ve/veya elektronik aygıtlara yöneltmeyin.
- Düşürülür, gözle görülebilir hasar belirtileri varsa veya sızdırıyorsa, ütü kullanılmayacaktır.
- Aygıtta bozulma, arıza, sızıntı belirtisi görülürse. Lütfen herhangi bir tehlikeyi önlemek için yetkili bir Servis Merkezi tarafından kontrol edildiğinden emin olun.
- Herhangi bir bakım çalışması yapmadan önce, her zaman aygıtın kapatılmış, fişi çekilmiş ve soğumuş olduğundan emin olun.
- Ütüyü elektrikle bağılyken ve soğumadan kontrolsüz bırakmayın.
- Fişi kablodan veya aygıttan çekerek çıkarmayın.
- Ütüyü, altlığı, kabloyu veya fişleri kesinlikle suya daldırmayın. Kesinlikle musluk altında tutmayın.
- Ütünün taban plakası oluça sıcak olabilir ve dokunulduğunda yakabilir. Elektrik kablolarına kesinlikle taban altlığı ile dokunmayın.
- Besleme kablosu hasar gördüyse, tehlikeleri önlemek için üretici, servis yetkilisi veya benzeri kalifiye kişiler tarafından değiştirilmelidir.
- Ütüyü altlığına yerleştirirken, altlığın yerleştirildiği yüzeyin dengeli olduğundan emin olun.
- Su haznesine su doldurulmadan önce fiş prizden çekilmelidir.
- Yüzeylerin kullanım  sırasında ısınması muhtemeldir.

## Önemli Güvenlik Yönergeleri

- Kullanma kılavuzunun elektronik bir kopyasını almak için, garanti kartındaki satış sonrası servisi ile iletişim kurun.
- Ütü dengeli bir yüzeyde kullanılmalı ve bırakılmalıdır.

## Bölüm 1: Kullanım İçin Hazırlama

Güçlü buhar çıkışı nedeniyle, Hoover fazla buharın çıkmasını sağlayan üfleme ve vakumlama işlevine sahip etkin bir ütü nasası kullanılmasını önermektedir.

Ütü sistemini sabit ve dengeli bir yüzeye yerleştirin, örneğin ütü masasının sert kısmına ya da ısıya dayanıklı bir yüzeye.

**ÖNEMLİ:** Gücü açmadan önce cihazın kilidinin açıldığından emin olun (**Şek. 4**).

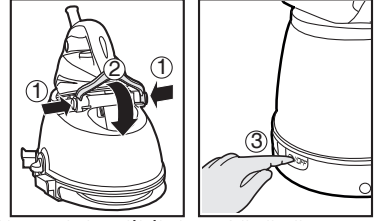

**Şek. 4:** Ütü Sisteminin Kilidini ve Gücünü Açma

## Bölüm 1.1 : Hangi Tür Su Kullanılabilir?

Hoover ütü sistemi yalnızca musluk suyuyla kullanılmak üzere tasarlanmıştır. Damıtılmış veya saf damıtılmış su kullanmaya gerek yoktur.

Yine de, yaşadığınız yerde suyun çok sert olması durumunda, %50 damıtılmış suyu %50 musluk suyuyla karıştırabilirsiniz.

Cihazınıza hasar verebileceğinden başka tür su kullanmayın ya da sökülebilir su deposuna başka bir içerik ilave etmeyin.

## Bölüm 1.2 : Su Haznesinin Doldurulması

Cihazı kapatın ve elektrik fişini çekin.

Su haznesine erişmek için su haznesi kapağını (**7**) açın.

Hazneyi Musluk suyu ile doldurun ve max (maks.) işaretini aşmadığınızdan emin olun.

**UYARI:** Su haznesine sirke, sıcak su, parfüm veya başka kimyasal maddeler veya içerikler koymayın. Buhar üreticisine hasar verebilir ve kullanım ömrünü kısaltabilir.

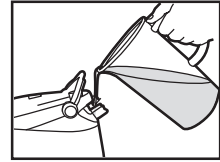

**Şek. 5:** Su Tankını Doldurma

## Bölüm 1.3 - Aygıtı Açma

### Kuru mod:

Cihazı ana kablo ile topraklanmış bir prize takın, ana düğmeye (**13**) basın, ışık cihazın açık olduğunu gösterecek şekilde yanacaktır. Sıcaklık kadranını (**10**) istenilen konuma çevirin, ütü ışığı (**10**) yanacaktır; bu, taban plakasının ısınma sürecinde olduğunu gösterir, yaklaşık 1 dakika sonra, buhar hazır ışığı (**14**) söner ve bu noktadan sonra ütü yapmaya başlayabilirsiniz.

### Buhar modu:

Cihazı ana kablo ile topraklanmış bir prize takın, ana düğmeye (**13**) basın, ışık cihazın açık olduğunu gösterecek şekilde yanacaktır. Daha sonra "buhar AÇMA/KAPAMA" düğmesine (**15**) basın, ışık, kazanın çalıştığını gösterecek şekilde yanacaktır.

Sıcaklık kadranını (10) istenilen konuma çevirin, ütü ışığı (10) yanacaktır; bu, taban plakasının ısınma sürecinde olduğunu gösterir. Yaklaşık 2 dakika sonra buhar hazır ışığı (14) söner, bu aşamadan sonra ütü yapmaya başlayabilirsiniz.

#### **Önemli:**

Kuru moddan Buhar moduna geçmek isterseniz, buhar AÇMA/KAPAMA düğmesine basın ve kazanın ısınması için yaklaşık 2 dakika bekleyin ve daha sonra tetiğe basın, buhar çıkacaktır.

Buhar modundan Kuru moda geçmek isterseniz, buhar AÇMA/KAPAMA düğmesine basın; düğmenin arkasındaki ışığın söndüğünü göreceksiniz, herhangi bir buhar çıkışı olmayacaktır.

#### **Dikkat**

Cihaz ilk defa kullanıldığında, biraz duman, toz ve koku olabilir.

Bu oldukça normaldir ve kısa süre içinde ortadan kalkar.

Bunun nedeni, buhar performansını artıran taban plakasına uygulanan işlemdir.

Kullanım öncesinde, lütfen ütüyü Bölüm 2.4 Dikey Buharlı Ütüleme’de açıklanan şekilde kullanın.

## Bölüm 2: Buhar Oluşturucunuzu Kullanma

### Bölüm 2.1: Taban Plakası Sıcaklığını Düzenleme

Ütünün üzerindeki kadranı (12) istenilen konuma çevirerek taban plakasının sıcaklığını seçin.

Ütü ışığı (10) sönmüceye kadar birkaç dakika bekleyin

Bu, taban plakasının gereken sıcaklığa ulaştığını gösterir.

Ütü yapılırken, ütü ışığı yanabilir ve sönebilir; bu durum, sıcaklığın, ütüleme işlemine ara vermenize gerek kalmadan otomatik olarak ayarlandığını gösterir.

#### **Yardım**

*Her kumaşa en uygun sıcaklığı öğrenmek için, ütülenecek maddenin çamaşır bakımı etiketini kontrol edin.*

*Lütfen kullanım sırasında zaman zaman sıcaklık ışığının yanacağını unutmayın. Ütünün ayarlanan sıcaklığa ısıtıldığını gösterir.*

*Farklı kumaş türlerini bir seferde ütülerken, her kumaşta sıcaklığın doğru ayarda olduğundan emin olun.*

*Ütü yaparken düşük sıcaklık seçerseniz, ütülemeye devama etmeden önce ütü ayarlanan sıcaklığa soğuyuncaya kadar bekleyin.*

*Sıcaklık çok düşük ise, taban plakasından biraz su damlacığı kaçabilir. Lütfen bu sorunu önlemek için sıcaklığı 2 nokta (\*\*) üzerine yükseltin.*

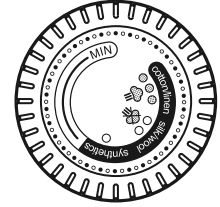

### Bölüm 2.2 - Ütüleme

#### **Kuru Ütüleme**

Taban plakası sıcaklığını bölüm 2.1'deki talimatlara göre seçin. Taban plakası uygun sıcaklığa ulaştığında, ütülemeye buhar tetiğine (15) basmadan başlayın.

#### **Buharlı Ütüleme**

Taban plakası sıcaklığını bölüm 2.1'deki talimatlara göre seçin. "Buhar AÇMA/KAPAMA" düğmesine bastıktan sonra, buhar hazır ışığı (14) söndüğünde buhar kullanılmaya hazır olacaktır. Bu noktadan itibaren ütüleme işlemine başlayabilir ve buhar tetiğini kullanabilirsiniz. Tetiği bıraktığınızda buhar akışı durur.

#### **Dikkat**

Kullanım sırasında, buhar üreticinizden ses çıkması normaldir. Bu, bir pompanın hazneye su enjekte ettiğini gösterir. Basınç düşüşünü önlemek için bu noktada buhar tetiğini kullanmaktan kaçınmanız önerilir.

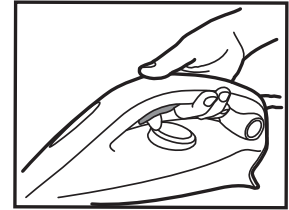

**Sek. 6: Buhar Tetiğine Basma Grafiği**

## Bölüm 2.3 - Doğru Taban Plakası Sıcaklığı ve Buhar Nasıl Seçilir?

En iyi sonucu elde etmek için, taban plakası sıcaklığının ve kullanılan buhar akışının doğru ayarlanması önemlidir. Bu özellikler, doğru şekilde kullanılması halinde ütüleme işlemini kolaylaştırarak hızlandıracak ve olağanüstü sonuçlar sunacaktır.

Kumaş	Taban Plakası ToC
Kot Pantolon	•••
Pamuk	•••
Keten	•••
Kolalı Elbiseler	•••
Kadife/Alkantara	••
Yün	••
İpek	••
Kaşmir	••
Suni İpek	••
Polyester	•
Naylon	•
Akrilik	•
Likra	•
Poliamid	•

### Yardım

Parlak lekeler oluşabilecek giysileri buharla ütülerken, taban plakası sıcaklığını düşük sıcaklığa ayarlamayı ya da giysiyi tersten ütülenizi öneririz.

Düşük sıcaklıkta (\*) ütülenmesi gereken kumaşlardan başlayın ve yüksek sıcaklıkta (\*\*\*/Maks) ütülenmesi gerekenlerle bitirin.

## Bölüm 2.4 - Dikey Buharlı Ütüleme

Taban plakası sıcaklığını (12) maks. sıcaklığa ayarlayın.

Perdeleri ve giysileri asın (ceketler, takımlar, paltolar). Yanmayı önlemek için, ütüyü dikey konumda kumaşa yakın mesafede tutun. Üstten alta doğru hareket ettirmek ve buhar çıkarmak için Buhar tetiğine (13) basın.

**UYARI:** Buhar jetini insanlara ve hayvanlara yöneltmeyin.

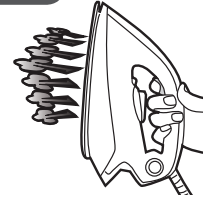

## Bölüm 2.5 - Kullanım Sırasında Su Deposunun Yeniden Doldurulması

Kullanım sırasında, su haznesini dilediğiniz zaman doldurabilirsiniz.

Su haznesi kapağını (7) açın ve bir şişe yardımıyla su haznesini yeniden doldurun; max olarak işaretlenmiş noktayı geçmemeye özen gösterin.

Daha ayrıntılı talimatlar için lütfen bölüm 1.2'ye başvurun.

## Bölüm 3: Bakım ve Temizleme

Tüm bakım ve temizleme işlemleri yanma riskini önlemek için fişi çekilmiş aygıt en az 2 saat soğuduktan sonra yapılmalıdır.

### Bölüm 3.1 - Aygıt Temizleme

Taban plakasını temizlemek için deterjan veya kireç sökücü ürünler kullanmayın. Nemli ve aşındırıcı olmayan temizlik maddesiyle düzenli olarak temizleyin.

Saklamadan önce her kullanımdan sonra su haznesini boşaltın; içerideki buharı boşaltmak için buhar çıkışı durana kadar tetiğe basın.

Altlığın glastik parçalarını temizlemek için, lütfen yumuşak kumaşları kullanın.

### Bölüm 3.2 - Tortu Bakımı İçin Buhar Kazanını Yıkama

Cihazın ömrünü uzatmak için, buhar kazanında kireç birikimini önlemek üzere buhar kazanını 2 ayda bir yıkamalısınız.

Devam etmeden önce cihazın soğuduğundan ve en az 2 saat boyunca fişi çekili durumda olduğundan emin olun.

Lütfen altlığı lavabonuzun kenarına koyun ve ütüyü düz bir yüzeye yerleştirin. Kireç Temizleme Düğmesini (9) çevirerek çıkarın. Kazanı bir huni ya da şişe yardımıyla 0,2 litre musluk suyuyla doldurun. Buhar istasyonunu çalkalayın ve daha sonra kazandaki suyu tamamen lavaboya boşaltın. Bu işlemi iki defa tekrarlamayı öneririz. İşlem tamamlandığında, Kireç Temizleme düğmesini çevirerek buhar istasyonuna geri takın.

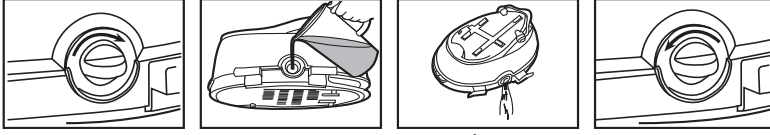

**Sek. 7: Temizleme İşlemi**

Hiçbir zaman, buhar kazanını temizlemek veya yıkamak için kireç çözücü ürünler kullanmayın.

### Bölüm 3.3: Kilitleme Sistemi

Cihazı kapatın ve elektrik fişini çekin.

Su haznesini boşaltın; su haznesini boşaltmak için buhar çıkışı durana kadar hazne içindeki buharı dışarı atın.

Ütüyü ısıya karşı dirençli kauçuk ayakların (5) üzerine koyun. Taban levhası ve jeneratörün soğuması için en az 30 dakika bekleyin.

Ardından cihazınızı doğru şekilde kilitlemek için aşağıdaki göstergeleri izleyin.

**NOT:**

Ütüyü kilitlemek için taban levhasının arkadaki kauçuk parçaya (3) gömülü olduğundan emin olmalısınız.

Kilidi açmak için kilit düğmesine basarak kancayı normal konuma getirmelisiniz.

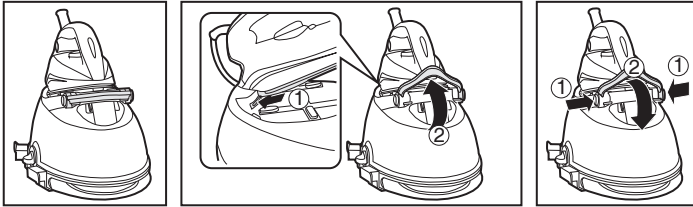

**Sek. 8: Ev Ütüüsü Kilitleme Sistemi**

### Bölüm 3.4: Kablo Saklama Alanı

Güç kablosunu, kablo saklama tutucusunda (1), buhar hortumunu da buhar hortumu bölümünde (8) saklayın.

Ardından cihazınızı güvenli ve kolay bir şekilde saklamak üzere alabilirsiniz.

**Sek. 9: Kablo Saklama Alanı**



## Sorun Giderme

Aygıtınızı kullanırken karşılaşılabileceğiniz genel sorunlar.  
Herhangi bir sorunu çözemerseniz, lütfen yerel Hoover Servis Ofisi ile irtibata geçin.

Sorun	Neden	Çözüm
Ütü ısınmıyor.	Bir bağlantı sorunu var. Cihaz açık değil Taban plakası sıcaklığı çok az.	Güç kablosunu, fişi ve prizi kontrol edin Açma/kapatma düğmesine basın Daha yüksek bir taban plakası sıcaklığına ayarlayın
Aygıt buhar üretmiyor	Aygıt açık değil Buhar AÇMA/KAPAMA düğmesi açık değil Buhar kazanı boş olabilir Buhar tetiğine basmıyorsunuz Taban plakası sıcaklığı maksimuma ayanmış	Açma/kapatma düğmesine basın Buhar AÇMA/KAPAMA düğmesine basın Buhar hazır lambası yanıncaya kadar birkaç dakika bekleyin Su deposunu yeniden doldurun Buhar tetiğine basın Çalışıyor ancak çok sıcak ve kuru olduğundan buhar görülemiyor
Taban plakası kirleniyor veya kahverengi oluyor	Ütüleme için kullanılan suda kimyasal veya katkı maddeleri olmalı Keten hala kirli	Suda kesinlikle kimyasal veya katkı maddeleri kullanmayın. Keten hala kirli ise satış sonrası hizmetlerinizle irtibata geçin Taban plakasını metalik olmayan bir süngerle temizleyin
Kumaşta su izleri görünüyor	Ütü masası kılıfı suya doymuş	Kılıfı değiştirin veya ağ gözlü ütü masası kullanın
Taban plakasında biraz tortu birikintisi görünüyor	Buhar kazanınız bir süredir yıkanmamış	İlgili bölümdeki yönergeleri uygulayın

## Önemli Bilgi

### Hoover yedek parça ve sarf malzemeleri

Parçaları daima orijinal Hoover parçaları ile değiştirin. Bu parçaları Hoover servislerinden tedarik edebilirsiniz. Yedek parçaları sipariş ederken, daima model numaranızı kontrol edin.

### Hoover Servisi

Herhangi bir hizmete ihtiyacınız olduğunda, lütfen bölgenizdeki Hoover Müşteri Hizmetleri ile irtibata geçiniz. Lütfen aşağıdaki tüm irtibat bilgilerine bakın.

### Emniyet

Hoover, bağımsız onayın tasarım ve üretimde güvenliği gösteren en iyi yöntem olduğuna inanmaktadır.

**Tüm Hoover ütü sistemleri tüm güvenlik düzenlemelerine uygun olarak üretilir ve en kalifiye bağımsız onay sertifikasyonu kuruluşları tarafından onaylanır.**

### ISO 9001

Hoover fabrikaları kalitesinden ötürü bağımsız takdir almıştır. Ürünlerimiz ISO 9001 gereksinimlerini karşılayan bir kalite sistemiyle üretilmektedir.

### Çevre

Bu aygıttaki sembol aygıtı ev atığı gibi işlem yapılamayacağını belirtir. Bunun yerine uygun elektrikli ve elektronik ekipman geri dönüşüm toplama noktasına teslim edilmelidir. İmha, atık imhası için düzenlenen yerel çevre yönetmeliklerine uygun olarak yapılmalıdır. Bu aygıtı ait işlem, kurtarma ve geri dönüşümle ilgili daha ayrıntılı bilgi için, lütfen yerel şehir ofisiniz, ev atığı ve çöp atma servisiniz ya da aygıtı satın aldığınız mağaza ile irtibata geçin.



Bu ürün 2014/35/EU, 2014/30/EU ve 2011/65/EU Avrupa Direktifleri'ne uygundur.

CANDY HOOVER GROUP Srl Via Privata Eden Fumagalli, 20861 Brugherio (MB) Italy

### Garanti

Bu cihaz için garanti koşulları, cihazın satıldığı ülkedeki temsilcimiz tarafından tanımlanmaktadır. Bu koşullara ilişkin ayrıntılar cihazın satın alındığı bayiden edinilebilmektedir. Bu Garanti koşulları altında yapılan talepte satış fişi ve makbuzu ibraz edilmiş olmalıdır.

Haber verilmeksizin değişiklikler yapılabilmektedir.



GENERATION FUTURE

Printed in P.R.C.  
PART No.: 48019759/01

