

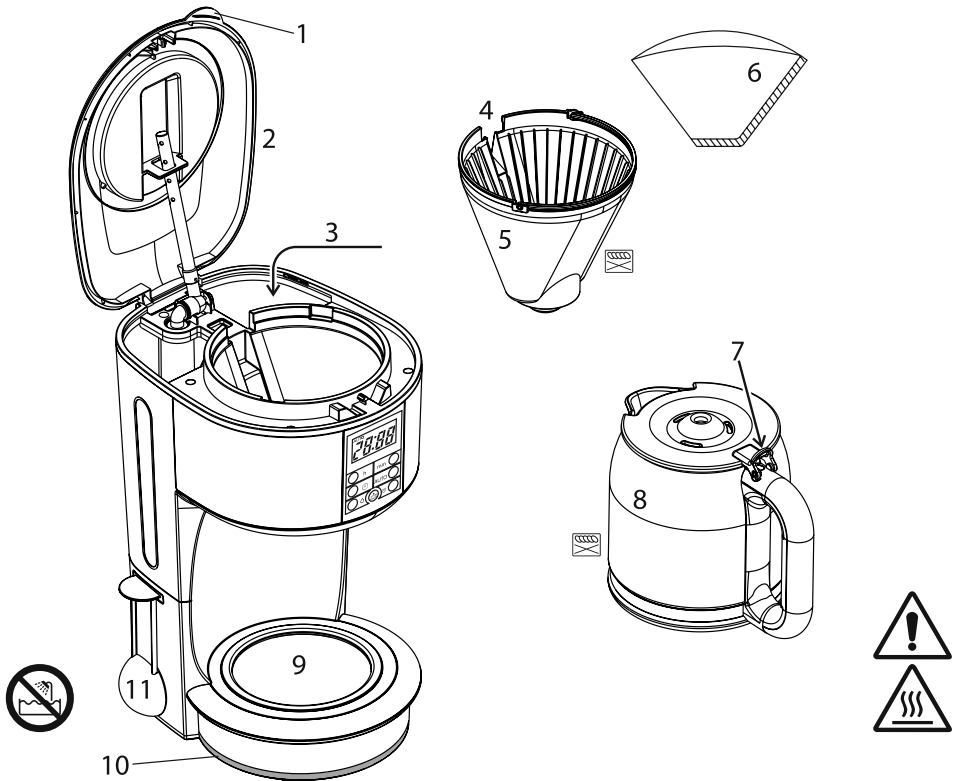

Russell Hobbs



Bedienungsanleitung	2	pokyny (Slovenčina)	39
mode d'emploi	6	instrukcja	42
instructies	9	upute	45
istruzioni per l'uso	12	navodila	48
instrucciones	15	οδηγίες	51
instruções	18	utasítások	54
brugsanvisning	21	talimatlar	57
bruksanvisning (Svenska)	24	instrucțiuni	60
bruksanvisning (Norsk)	27	ИНСТРУКЦИИ (Български)	63
käyttöohjeet	30	instructions	66
инструкции (Русский)	33	تعليمات للاستخدام	72
pokyny (Čeština)	36		



Lesen Sie die Anleitung, bewahren Sie sie auf und falls Sie das Gerät an Dritte abgeben, geben Sie auch die Anleitung mit. Entfernen Sie die Verpackung vollständig, bevor Sie das Gerät einschalten.

STOP WICHTIGE SICHERHEITSHINWEISE

Beachten Sie bitte folgende grundlegende Vorsichtsmaßnahmen:

1 Dieses Gerät ist für die Nutzung von Kindern ab 8 Jahren und älter sowie von Personen mit eingeschränkten physischen, sensorischen und geistigen Fähigkeiten geeignet, wenn ihnen die Handhabung erklärt wurde/ sie dabei beaufsichtigt werden und ihnen die damit verbundenen Gefahren bewusst sind.

- Kinder sollten nicht mit dem Gerät spielen.
- Die Reinigung und Instandhaltung des Geräts darf nicht von Kindern durchgeführt werden, es sei denn sie sind älter als 8 Jahre und werden dabei beaufsichtigt.
- Bewahren Sie das Gerät und das Kabel außer Reichweite von Kindern unter 8 Jahren auf.

⚠ Bei nicht ordnungsgemäßem Gebrauch kann es zu Verletzungen kommen.

иллюстрации	5 держатель фильтра	9 подставка
1 захват	6 бумажный фильтр #4	10 индикатор состояния
2 крышка	(в комплект не входит)	11 ложка
3 вода	7 нажим	 посудомойка — верхняя полка
4 разъем	8 графин	

Прочтите инструкции, сохраните их, при передаче сопроводите инструкцией. Перед применением изделия снимите с него упаковку.

ВАЖНЫЕ МЕРЫ ПРЕДОСТОРОЖНОСТИ

Следуйте основным инструкциям по безопасности, включая следующие:

1 Использование данного устройства детьми старше 8 лет, лицами с ограниченными физическими, сенсорными или умственными способностями, недостатком опыта или знаний допускается при условии контроля или инструктажа и осознания связанных рисков.

- Детям запрещено играть с устройством.
- Очистку и обслуживание устройства могут выполнять дети старше 8 лет при условии наблюдения взрослыми.
- Храните устройство и кабель в недоступном для детей до 8 лет месте.

 Неправильное использование прибора может привести к травме.

 Поверхности прибора нагреваются. За счет остаточного тепла поверхности будут оставаться горячими после использования.

 Не погружайте прибор в жидкость.

2 Если кабель поврежден, он должен быть заменен производителем, сервисным агентом или другим квалифицированным лицом для предотвращения опасности.

3 Устанавливайте прибор на устойчивую, горизонтальную, термостойкую поверхность.

4 Устройство и кабель не должны располагаться на краю рабочего стола.

5 Используйте только принадлежности и насадки от производителя.

6 Прибор не может работать от внешнего таймера или дистанционной системы управления.

7 Не используйте прибор, если он поврежден или работает с перебоями.

только для бытового использования

ПЕРЕД ПЕРВЫМ ИСПОЛЬЗОВАНИЕМ ПРИБОРА

Наполните резервуар водой до максимальной отметки (max) и включите прибор без кофе.

НАПОЛНЕНИЕ

1 Снимите резервуар с подставки.

2 Используйте ручку, чтобы открыть крышку и резервуар.

3 Заполнить емкость нужным количеством воды.







- 4 Раскройте бумажный фильтр #4 и поместите его в держатель фильтра.
- 5 Поместите в фильтр 1 порцию молотого кофе на каждую чашку
- 6 Закройте крышку.
- 7 Установите графин на подставку.

ВКЛЮЧЕНИЕ

- 8 Вставьте вилку в розетку.
- 9 Прибор издаст звуковой сигнал. На дисплее замигает цифра 12:00.

ПРИГОТОВЛЕНИЕ КОФЕ

- 10 Не принимайте указанное время во внимание.
- 11 Если вы готовите менее 5 чашек кофе, нажмите кнопку .
- 12 на дисплее появится значок 1-4 .
- 13 Эта функция замедляет процесс приготовления, и кофе получается такой же крепости, как и кофе из полного графина.
- 14 Нажмите кнопку . Кнопка засветится.
- 15 Через некоторое время кофе начнет капать в резервуар.
- 16 Когда это произойдет, подставка будет поддерживать резервуар теплым. Прибор издаст звуковой сигнал.
- 17 Если нужно остановить работу кофеварки во время процесса приготовления кофе, нажмите кнопку .

ИНДИКАТОР СОСТОЯНИЯ

- 18 Цвет индикатора изменится, показывая, что кофе готово.
синий = приготовление / 0-30 мин с начала приготовления
синий (мигающий) = 30-40 мин с начала приготовления

АВТОМАТИЧЕСКОЕ ОТКЛЮЧЕНИЕ

- 19 Приблизительно через 40 минут после завершения приготовления, устройство отключится.

✳ Для возвращения устройства из спящего режима нажмите кнопку **min**.

- 20 Приблизительно через 30 минут химические изменения повлияют на вкус кофе.

ОТЛОЖИТЬ ПРИГОТОВЛЕНИЕ КОФЕ

- 21 Часы будут сохранять свое значение, пока кофеварка отключена от сети.
- 22 Шкала времени – 24-часовая.
- 23 Установите правильное время на часах.
 - Для выставления правильных показателей часов и минут используйте кнопки **h** и **min** соответственно.
- 24 Установите таймер на нужное время, когда Вы хотите начать варить кофе.
 - Нажмите кнопку .
 - Для выставления правильных показателей часов и минут используйте кнопки **h** и **min** соответственно.

✳ Если не нажимать клавишу **h** (часы) или клавишу **min** (минуты) в течение 5 секунд, кофеварка вернется в режим «normal» (обычный), и отобразится время. Вам придется нажать кнопку  и повторить действия с начала.

- 25 Если вы готовите менее 5 чашек кофе, нажмите кнопку .

- 26 на дисплее появится значок 1-4 .

АКТИВАЦИЯ

- 27 Нажмите и отпустите кнопку **AUTO**.
- 28 На дисплее появится надпись «**AUTO**».
- 29 В выставленное вами время кнопка  засветится, после чего произойдет запуск кофеварки.
- 30 Для сброса таймера перед началом приготовления нажмите кнопку еще раз.



ЗАПОМНИТЕ

31 Если вы не помните выставленное время, нажмите и удерживайте кнопку , после чего отпустите ее.

БЫСТРАЯ ЧАШКА

32 Вы можете снять графин в любое время. Для предотвращения разливания кофе на держатель фильтра, установите резервуар на подставку в течение 20 секунд.

БОЛЕЕ КРЕПКИЙ КОФЕ

33 Если вы готовите 5 или больше чашек кофе, можно использовать функцию 1-4 , чтобы сделать его немного более крепким. Просто нажмите кнопку  один раз.

34 на дисплее появится значок 1-4 .

УХОД И ОБСЛУЖИВАНИЕ

35 Отключите прибор от розетки и дайте ему остыть.

36 Выбросьте содержимое держателя фильтра в мусорное ведро.

37 Очистите внешнюю поверхность прибора влажной тканью.

38 Нажмите на рычаг на задней стороне крышки графина, над ручкой для того, чтобы открыть крышку графина.

39 Держатель фильтра и графин следует мыть вручную.

 Эти детали можно мыть на верхней полке посудомоечной машины.

40 Установите держатель фильтра обратно в кофеварку, разъемом в направлении крышки.

41 Закройте крышку и прижмите ее до защелкивания.

САМООЧИЩЕНИЕ

42 Во избежание образования накипи используйте функцию самоочистения как минимум раз в месяц в местностях с нормальной водой и чаще в местностях с жесткой водой.

43 Убедитесь, что на кухне имеется хорошая вентиляция, поскольку уксус издает неприятный запах при нагревании.

44 Указанная процедура занимает 35-45 минут.

45 Смешайте в графине 6 чашек белого уксуса с 4 чашками воды.

46 Налейте смесь в резервуар.

47 Закройте крышку.

48 Установите графин на подставку.

49 Вставьте вилку в розетку.

50 Нажмите кнопку .

51 на дисплее появится значок .

52 Некоторая часть смеси сразу выйдет из кофеварки. Остаток будет пропитывать парообразователь в течение 30 минут, после чего также выйдет из кофеварки.

53 При завершении процедуры устройство подаст звуковой сигнал и выключится.

54 Наполните резервуар водой до максимальной отметки (**max**) и включите прибор без кофе.

55 Повторите указанные действия 2–3 раза, пока не исчезнет запах уксуса.

 Товары, возвращенные по гарантии с поломками вследствие накипи, будут подлежать ремонту.

ЗАЩИТА ОКРУЖАЮЩЕЙ СРЕДЫ

Для того чтобы избежать угроз для здоровья и окружающей среды из-за вредных веществ в электрических и электронных товарах, приборы, отмеченные данным символом, должны утилизироваться не как не отсортированные бытовые отходы, а как восстановленные или повторно использованные.



инструкции (Русский) – Более подробные указания можно найти на нашем веб-сайте:

<http://www.russellhobbs.com/ifu/550979>