



MSM6B..



BOSCH

de Gebrauchsanleitung
en Operating instructions
fr Notice d'utilisation
it Istruzioni per l'uso
nl Gebruiksaanwijzing
da Brugsanvisning
no Bruksanvisning
sv Bruksanvisning
fi Käyttöohje
es Instrucciones de uso

pt Instruções de serviço
el Οδηγίες χρήσης
tr Kullanma talimatı
pl Instrukcja obsługi
hu Használati utasítás
uk Інструкція з експлуатації
ru Инструкция по эксплуатации
ar تعليمات الاستخدام

Herzlichen Glückwunsch zum Kauf Ihres neuen Gerätes aus dem Hause BOSCH. Damit haben Sie sich für ein modernes, hochwertiges Haushaltsgerät entschieden. Weitere Informationen zu unseren Produkten finden Sie auf unserer Internetseite.

Dieses Gerät ist für die Verarbeitung haushaltsüblicher Mengen im Haushalt oder in haushaltsähnlichen, nicht-gewerblichen Anwendungen bestimmt. Haushaltsähnliche Anwendungen umfassen z. B. die Verwendung in Mitarbeiterküchen von Läden, Büros, landwirtschaftlichen und anderen gewerblichen Betrieben, sowie die Nutzung durch Gäste von Pensionen, kleinen Hotels und ähnlichen Wohneinrichtungen.

Gerät nur für haushaltsübliche Verarbeitungsmengen und -zeiten benutzen.

Gebrauchsanleitung bitte aufbewahren.

Bei Weitergabe des Gerätes an Dritte

Gebrauchsanleitung mitgeben.

Auf einen Blick

Bitte Bildseiten ausklappen.

1 Grundgerät

2 Einschalttaste

Stabmixer ist eingeschaltet, solange die Einschalttaste gedrückt ist.

3 Mixfuß

Mixfuß aufsetzen und einrasten lassen.

 bei einigen Modellen

4 Universalzerkleinerer

(separate Gebrauchsanleitung)

Wenn der Universalzerkleinerer nicht im Lieferumfang enthalten ist, kann dieser über den Kundendienst bestellt werden (Bestell-Nr. 640698 oder 640686).

Sicherheitshinweise

Verletzungsgefahr **Stromschlag-Gefahr**

Gerät nur gemäß Angaben auf dem Typenschild anschließen und betreiben.

Nur benutzen, wenn Zuleitung und Gerät keine Beschädigungen aufweisen.

Kinder vom Gerät fern halten.

Kinder beaufsichtigen, um zu verhindern, dass sie mit dem Gerät spielen.

Personen (auch Kinder) mit verminderter körperlicher Sinneswahrnehmung oder geistigen Fähigkeiten oder mit mangelnder Erfahrung und Wissen, das Gerät nicht bedienen lassen, außer sie werden beaufsichtigt oder hatten eine Einweisung bezüglich des Gebrauchs durch eine Person, die für ihre Sicherheit verantwortlich ist.

Stecker ziehen nach jedem Gebrauch, vor dem Reinigen, vor dem Verlassen des Raumes und im Fehlerfall. Zuleitung nicht über scharfe Kanten oder heiße Flächen ziehen. Wenn die Anschlussleitung dieses Gerätes beschädigt wird, muss sie durch den Hersteller oder seinen Kundendienst oder eine ähnlich qualifizierte Person ersetzt werden, um Gefährdungen zu vermeiden. Reparaturen am Gerät nur durch unseren Kundendienst vornehmen lassen. Stabmixer nicht mit feuchten Händen benutzen und nicht im Leerlauf betreiben.

Stabmixer nur mit Originalzubehör betreiben.

Vorsicht bei der Verarbeitung heißer Flüssigkeiten. Flüssigkeiten können bei der Verarbeitung spritzen.

Das Gerät nicht über die Verbindungsstelle Mixfuß-Grundgerät in Flüssigkeit eintauchen.

Verletzungsgefahr durch scharfe **Messer/rotierenden Antrieb**

Nie in das Messer am Mixfuß greifen.

Mixermesser nie mit bloßen Händen reinigen. Bürste benutzen.

Wichtig!

Mixfuß nur bei Stillstand des Gerätes aufsetzen und abnehmen.

Bedienen

Zum Mixen von Mayonnaisen, Saucen, Mixgetränken, Babynahrung und zum Zerkleinern von Zwiebeln, Eis, gekochtem Obst und Gemüse.

Zum Pürieren von Suppen.

 Der Stabmixer ist nicht geeignet für die Zubereitung von Kartoffelpüree.

- Netzkabel vollständig abwickeln.
- Mixfuß (3) auf das Grundgerät (1) setzen und gegen den Uhrzeigersinn drehen.
- Netzstecker einstecken.
- Lebensmittel in einen Kunststoffbecher einfüllen.

- Stabmixer und Becher fest halten. Um das Spritzen von Mixgut zu vermeiden, Einschalttaste (2) erst drücken, wenn der Mixfuß in das Mixgut eingetaucht ist.

i Stabmixer immer abschalten, bevor er aus dem Mixgut herausgenommen wird.

Tipp: Zum Zerkleinern von Eis, 2–3 Eiswürfel in einen Kunststoffbecher geben, den Stabmixer in den Becher halten, einschalten und dann auf die Eiswürfel drücken.

Nach der Arbeit/Reinigen

Achtung!

Das Grundgerät nie in Wasser tauchen und nicht in der Spülmaschine reinigen.

Keinen Dampfreiniger benutzen!

- Netzstecker ziehen.
- Grundgerät feucht abwischen und anschließend trockenreiben.
- Der Mixbecher kann in der Spülmaschine gereinigt werden.
- Mixfuß in der Spülmaschine oder mit einer Bürste unter fließendem Wasser reinigen.
- Mixfuß in aufrechter Position (Mixermesser nach oben) trocknen lassen, so dass eingedrungenes Wasser herauslaufen kann.

i Bei der Verarbeitung von z. B. Rotkohl entstehen Verfärbungen an den Kunststoffteilen, die mit einigen Tropfen Speiseöl entfernt werden können.

Hinweise zur Entsorgung



Dieses Gerät ist entsprechend der europäischen Richtlinie 2002/96/EG über Elektro- und Elektronik-Altgeräte (waste electrical and electronic equipment – WEEE) gekennzeichnet. Die Richtlinie gibt den Rahmen für eine EU-weit gültige Rücknahme und Verwertung der Altgeräte vor.

Über aktuelle Entsorgungshinweise informieren Sie sich bitte bei Ihrem Fachhändler oder bei Ihrer Gemeindeverwaltung.

Garantiebedingungen

Für dieses Gerät gelten die von unserer jeweils zuständigen Landesvertretung herausgegebenen Garantiebedingungen, in dem das Gerät gekauft wurde. Sie können die Garantiebedingungen jederzeit über Ihren Fachhändler, bei dem Sie das Gerät gekauft haben, oder direkt bei unserer Landesvertretung anfordern. Die Garantiebedingungen für Deutschland und die Adressen finden Sie auf der Hefrückseite.

Darüber hinaus sind die Garantiebedingungen auch im Internet unter der benannten Webadresse hinterlegt. Für die Inanspruchnahme von Garantieleistungen ist in jedem Fall die Vorlage des Kaufbeleges erforderlich.

***Congratulations on the purchase of your new BOSCH appliance.
In doing so, you have opted for a modern, high-quality domestic appliance.
You can find further information about our products on our web page.***

This appliance is designed for processing normal household quantities in the home or similar quantities in non-industrial applications. Non-industrial applications include e.g. use in employee kitchens in shops, offices, agricultural and other commercial businesses, as well as use by guests in boarding houses, small hotels and similar dwellings.

Use the appliance for processing normal quantities of food for domestic use. Please keep the Instructions for Use in a safe place. If passing on the appliance to a third party, always include the operating instructions.

Overview

Please fold out the illustrated pages.

- 1 Base unit
- 2 ON button

The hand blender remains switched on as long as the ON button is pressed.

- 3 Blender foot

Attach the blender foot and lock into position.

 *some models*

- 4 Universal cutter

(separate operating instructions)

If the universal cutter is not included with the hand blender, it can be ordered from customer service (order no. 640698 or 640686).

Safety Information

 ***Risk of injury***
Electric shock risk

Connect and operate the appliance only in accordance with the specifications on the rating plate.

Do not use if the cord or appliance is damaged. Keep children away from the appliance. Supervise children to prevent them from playing with the appliance.

Do not allow persons (also children) with restricted physical sensory perception or mental abilities or with lack of experience and knowledge to operate the appliance unless they are

supervised or have been instructed in the use of the appliance by somebody who is responsible for their safety.

Always pull out the mains plug after using the appliance, before cleaning the appliance, before leaving the room or if a fault occurs.

Do not place the power cord over sharp edges or hot surfaces.

To prevent injury, a damaged power cord must be replaced by the manufacturer or his customer service or a similarly qualified person. Only our customer service may repair the appliance.

Do not use the hand blender with damp hands and do not operate it at no load.

Operate the hand blender with original accessories only. Caution when processing hot liquids. Liquids may splash during processing.

Do not immerse the appliance in liquid above the blender foot-base unit connection point.

 ***Risk of injury from sharp blades/rotating drive***

Never grip the blade on the blender foot.

Never clean the blender blade with just your hands. Use a brush.

Important!

Do not attach or remove the blender foot until the appliance is at a standstill.

Operating the appliance

For blending mayonnaise, sauces, drinks, baby food and for cutting onions, ice, cooked fruit and vegetables.

For puréeing soups.

 The hand blender is not suitable for preparing mashed potatoes.

- Completely unwind the power cord.
- Place the blender foot (3) on the base unit (1) and rotate in an anti-clockwise direction.
- Insert the mains plug.
- Place food in a plastic jug.
- Firmly hold the hand blender and jug.

To prevent the ingredients from splashing, do not press the ON button (2) until the blender foot has been immersed in the ingredients.

 Always switch off the hand blender before taking it out of the processed food.

Tip: To chop up ice, place 2–3 ice cubes in a plastic jug, hold the hand blender in the jug, switch on and then press onto the ice cubes.

After using the appliance/cleaning

Warning!

Never immerse the base unit in water and do not clean in the dishwasher.

Do not use a steam cleaner!

- Pull out the mains plug.
- Wipe the base unit with a damp cloth and then wipe dry.
- The blender jug can be cleaned in the dishwasher.
- Clean the blender foot in the dishwasher or with a brush under running water.
- Dry the blender foot in an upright position (blender blade face up) so that any trapped water can run out.

i If processing e.g. red cabbage, the plastic parts will become discoloured by a red film which can be removed with a few drops of cooking oil.

Disposal



This appliance has been identified in accordance with the European directive 2002/96/EG on Waste Electrical and Electronic Equipment – WEEE. The Directive paves the way for effective EU-wide withdrawal and utilization of waste appliances.

Please ask your dealer or inquire at your local authority about current means of disposal.

Guarantee

The guarantee conditions for this appliance are as defined by our representative in the country in which it is sold. Details regarding these conditions can be obtained from the dealer from whom the appliance was purchased.

The bill of sale or receipt must be produced when making any claim under the terms of this guarantee.

Subject to alterations.

***Vous venez d'acheter ce nouvel appareil BOSCH et nous vous en félicitons cordialement.
Vous venez ainsi d'opter pour un appareil électroménager moderne et de haute qualité. Sur notre site Web, vous trouverez des informations avancées sur nos produits.***

Cet appareil est destiné à la préparation de quantités habituellement nécessaires dans un foyer, ou dans des applications non professionnelles similaires à celles d'un foyer. Les applications similaires à celles d'un foyer comprennent p. ex. l'utilisation dans les coins-cuisine du personnel de magasins, de bureaux, d'entreprises agricoles et autres entreprises commerciales et industrielles, ainsi que l'utilisation par les clients de pensions, petits hôtels et immeubles d'habitation similaire. Utilisez cet appareil uniquement pour des quantités de préparations culinaires courantes et pour des durées de service normales. Rangez soigneusement la notice d'instructions. Si vous remettez l'appareil à un tiers, joignez sa notice d'utilisation.

Vue d'ensemble

Veillez déplier les volets illustrés.

1 Appareil de base

2 Touche d'enclenchement

Le mixeur plongeant fonctionne tant que vous appuyez sur la touche.

3 Pied mixeur

Posez le pied mixeur puis clipsez-les.

i *sur certains modèles*

4 Broyeur universel

(notice d'instructions à part)

Si le broyeur universel n'a pas été livré d'origine, vous pouvez le commander auprès du service après-vente (n° de réf. 640698 ou 640686).

Consignes de sécurité



**Risque de blessure
Risque d'électrocution**

Ne branchez et faites marcher l'appareil que conformément aux indications figurant sur la plaque signalétique.

Ne l'utilisez que si le cordon d'alimentation et l'appareil ne présentent aucun dégât.

Éloignez les enfants de l'appareil.

Surveillez les enfants pour empêcher qu'ils ne jouent avec l'appareil.

Les personnes (enfants compris) souffrant d'un handicap physique, sensoriel ou mental, ou ne détenant pas l'expérience et les connaissances nécessaires, ne doivent pas utiliser l'appareil, sauf si quelqu'un les surveille au cours de cette opération ou si la personne responsable de leur sécurité leur a fourni des instructions relatives à son utilisation.

Débranchez la fiche mâle de la prise de courant après chaque utilisation, avant chaque nettoyage, lorsque vous quittez la pièce et en cas de panne. Veillez à ce que le cordon de branchement ne frotte pas sur des arêtes vives ou des surfaces très chaudes. Afin d'écartier tout danger, seul le fabricant ou son service après-vente ou une personne détenant une qualification équivalente est habilité à remplacer un cordon de branchement endommagé. Les réparations sur l'appareil sont réservées à notre service après-vente.

N'utilisez pas le mixeur plongeant avec les mains mouillées et ne le faites pas tourner à vide.

N'utilisez le mixeur plongeant qu'équipé de ses accessoires d'origine. Prudence lors du traitement de liquides très chauds. L'appareil risque de provoquer des projections de liquide.

Lorsque vous plongez le mixeur dans un liquide, veillez à ce que le niveau de liquide ne monte pas au-dessus de la jonction entre le pied mixeur et l'appareil de base.

Risque de blessure avec les lames tranchantes du mixeur/l'entraînement en rotation

N'approchez jamais les doigts du couteau présent dans le pied mixeur. Ne nettoyez jamais la lame du mixeur avec les mains nues. Utilisez une brosse.

Important !

Ne posez le pied mixeur dans un récipient et ne l'en retirez qu'après que le moteur du mixeur plongeant a cessé de tourner.

Utilisation

Ce pied sert à préparer de la mayonnaise, des sauces, boissons, des aliments pour nourrisson, à broyer des oignons, des œufs, des fruits et légumes cuits.

Pour réduire les soupes en purée.

 Ce mixeur plongeant ne convient pas pour préparer de la purée de pommes de terre.

- Déroulez complètement le cordon d'alimentation électrique.
- Posez le pied mixeur (3) sur l'appareil de base (1) puis tournez en sens inverse des aiguilles d'une montre.

- Branchez la fiche mâle dans la prise de courant.
- Verser les produits alimentaires dans un grand gobelet en plastique.
- Tenez fermement le mixeur plongeant et le bol mixeur. Pour éviter les projections d'aliments ainsi traités, n'appuyez sur la touche d'enclenchement (2) qu'une fois le pied mixeur plongé dans le bol.

 Eteignez toujours le mixeur plongeant avant de le sortir des aliments mixés.

Un conseil : pour broyer de la glace, versez 2-3 glaçons dans un grand gobelet en plastique. Introduisez le mixeur plongeant dedans, allumez-le puis appliquez-le contre les glaçons.

Après le travail/Nettoyage

Attention !

Ne plongez jamais l'appareil de base dans l'eau et ne le lavez pas au lave-vaisselle.

N'utilisez jamais de nettoyeur à vapeur !

- Débranchez la fiche mâle de la prise de courant.
- Essuyez l'appareil de base avec un chiffon humide puis avec un chiffon sec pour le sécher.
- Le bol mixeur va au lave-vaisselle.
- Nettoyez le pied mixeur au lave-vaisselle ou à l'aide d'une brosse sous l'eau du robinet.
- Laissez sécher le pied mixeur debout (son couteau regardant vers le haut) ; ceci permet à l'eau qui a pénétré dedans de s'écouler.

 Lorsque vous préparez par exemple du chou rouge, les pièces en plastique se teintent en rouge. Vous pourrez supprimer cette coloration à l'aide de quelques gouttes d'huile alimentaire.

Mise au rebut



Cet appareil a été labélisé en conformité avec la directive communautaire européenne 2002/96/CE visant les appareils électriques et électroniques usagés (waste electrical and electronic equipment - WEEE). Cette directive fixe le cadre, en vigueur sur tout le territoire de l'UE, d'une reprise et d'un recyclage des appareils usagés.

Pour connaître les consignes actuelles relatives à la mise au rebut, renseignez-vous auprès de votre revendeur ou de votre municipalité.

Garantie

Les conditions de garantie applicables sont celles publiées par notre distributeur dans le pays où a été effectué l'achat. Le revendeur chez qui vous vous êtes procuré l'appareil fournira les modalités de garantie sur simple demande de votre part. En cas de recours en garantie, veuillez toujours vous munir de la preuve d'achat.

Congratulazioni per l'acquisto di questo nuovo apparecchio di produzione BOSCH. Con esso avete scelto un elettrodomestico moderno e di gran pregio. Trovate ulteriori informazioni sui nostri prodotti nel nostro sito Internet.

Questo apparecchio è destinato alla lavorazione di quantità usuali per la famiglia o per impieghi non professionali, simili a quello domestico. Gli impieghi simili a quello domestico comprendono ad es. l'impiego cucine per il personale in negozi, uffici, aziende agricole e altre aziende di produzione, nonché l'uso da parte di ospiti di pensioni, piccoli hotel e simili strutture abitative.

Utilizzare l'apparecchio solo per quantità e tempi di lavoro usuali nell'attività domestica. Si prega di conservare le istruzioni per l'uso. In caso di cessione dell'apparecchio a terzi, consegnare unitamente questo libretto d'istruzioni.

Guida rapida

Aprire le pagine con le figure.

1 Apparecchio base

2 Pulsante di accensione

Il frullatore ad immersione è acceso finché si mantiene premuto il pulsante d'accensione.

3 Piede frullatore

Applicare ed arrestare il piede frullatore.

 *In alcuni modelli*

4 Mini tritatutto

(istruzioni per l'uso separate)

Se il mini tritatutto non è compreso nella fornitura, può essere ordinato tramite il servizio assistenza clienti (codice di ordinazione N° 640698 oppure 640686).

Istruzioni di sicurezza

Pericolo ferite **Pericolo di scariche elettriche**

Collegare e usare l'apparecchio solo rispettando i dati della targhetta d'identificazione. Usare l'apparecchio solo se il cavo di alimentazione e l'apparecchio stesso non presentano danni.

Tenere l'apparecchio fuori della portata dei bambini. Impedire ai bambini di giocare con l'apparecchio.

Non consentire l'uso dell'apparecchio a persone (anche bambini) con ridotta percezione sensoriale o ridotte capacità mentali oppure con carenze esperienze e conoscenze, a meno che non siano sorvegliate o non siano state istruite all'uso dell'apparecchio da una persona responsabile della loro sicurezza.

Dopo ogni uso, prima della pulizia, prima di allontanarsi dall'apparecchio oppure in caso di guasto, estrarre la spina di alimentazione. Non tirare il cavo di alimentazione su spigoli vivi né metterlo a contatto con superfici calde. Al fine di evitare pericoli, se il cavo di alimentazione di questo apparecchio subisce danni, deve essere sostituito dal produttore, dal suo servizio assistenza clienti o da persona in possesso di simile qualificazione. Fare eseguire le riparazioni all'apparecchio solo dal nostro servizio assistenza clienti.

Non usare il frullatore ad immersione con le mani umide, né farlo funzionare a vuoto.

Usare il frullatore solo con gli accessori originali. Attenzione durante la lavorazione di liquidi bollenti. Durante la lavorazione i liquidi possono emettere spruzzi.

Non immergere l'apparecchio nel liquido lavorato oltre il punto di unione fra piede frullatore ed apparecchio base.

Pericolo di ferite da lame taglienti/ingranaggio in rotazione

Non toccare mai la lama al piede del frullatore. Non pulire mai a mani nude la lama del frullatore. Usare una spazzola.

Importante!

Applicare e rimuovere il piede del frullatore solo quando l'apparecchio è fermo.

Uso

Per frullare maionese, salse, frullati da bere, alimenti per neonati e per sminuzzare cipolle, ghiaccio, frutta cotta e verdura.

Per frullare a puré le minestre.

 il frullatore ad immersione non è idoneo alla preparazione di puré di patate.

- Svolgere completamente il cavo di alimentazione.
- Disporre il piede del frullatore (3) sull'apparecchio base (1) e ruotarlo in senso antiorario.
- Inserire la spina
- Introdurre l'alimento in un bicchiere di plastica.

- Mantenere ben fermi frullatore ad immersione e bicchiere. Per evitare spruzzi di prodotto frullato, premere il pulsante d'accensione (2) solo dopo avere immerso il piede frullatore nell'alimento da frullare.

 Spegnere il frullatore ad immersione sempre prima di estrarlo dall'alimento frullato.

Consiglio: Per frantumare ghiaccio, introdurre 2-3 cubetti di ghiaccio in un bicchiere di plastica, mettere il frullatore ad immersione nel bicchiere, accenderlo e quindi premerlo sui cubetti di ghiaccio.

Dopo il lavro/Pulizia

Attenzione!

Non immergere mai l'apparecchio base in acqua, né lavarolo in lavastoviglie.

Non pulire con apparecchi a vapore.

- Estrarre la spina di alimentazione.
- Pulire il blocco motore con un panno umido ed infine asciugarlo.
- Il bicchiere frullatore può essere lavato in lavastoviglie.
- Pulire il piede frullatore in lavastoviglie o con una spugna sotto acqua corrente.
- Fare asciugare il piede frullatore in posizione verticale (lama frullatore in alto), in modo che l'acqua penetrata possa uscire.

 Nella lavorazione per es. di cavolo rosso, sulle parti in plastica si formano macchie, che possono essere rimosse con qualche goccia di olio alimentare.

Smaltimento



Questo apparecchio è contrassegnato conformemente alla Direttiva europea 2002/96/CE Rifiuti di apparecchiature elettriche ed elettroniche (waste electrical and electronic equipment – WEEE). La direttiva prescrive il quadro normativo per un recupero e riciclaggio degli apparecchi dismessi.

Informarsi sulle attuali vie per la rottamazione presso il proprio rivenditore specializzato o presso la propria amministrazione comunale.

Garanzia

Per questo apparecchio sono valide le condizioni di garanzia pubblicate dal nostro rappresentante nel paese di vendita. Il rivenditore, presso il quale è stato acquistato l'apparecchio, è sempre ben disposto a fornire a richiesta informazioni a proposito. Per l'esercizio del diritto di garanzia è comunque necessario presentare il documento di acquisto

Hartelijk gefeliciteerd met de aankoop van uw nieuwe BOSCH-apparaat. Hiermee heeft u gekozen voor een modern, hoogwaardig huishoudapparaat. Meer informatie over onze producten vindt u op onze internetsite.

Dit apparaat is bedoeld voor hoeveelheden die gebruikelijk zijn in het huishouden en voor huishoudachtige, niet-zakelijke toepassingen. Huishoudachtige toepassingen omvatten bijv. het gebruik in personeelskeukens van winkels, kantoren, landbouwbedrijven en andere zakelijke bedrijven, evenals het gebruik door gasten van pensions, kleine hotels en soortgelijke woonvoorzieningen. Gebruik het apparaat uitsluitend voor verwerkingshoeveelheden en -tijden die gebruikelijk zijn in het huishouden.

De gebruiksaanwijzing bewaren a.u.b. Overhandig ook de gebruiksaanwijzing als u het apparaat doorgeeft aan derden.

In één oogopslag

De pagina's met afbeeldingen uitklappen a.u.b.

- 1 Basisapparaat**
- 2 Inschakeltoets**

De staafmixer is ingeschakeld zolang de inschakeltoets is ingedrukt.

- 3 Mixervoet**

Mixervoet aanbrengen en vastklikken.

 *bij sommige modellen*

- 4 Alessnijder**

(afzonderlijke gebruiksaanwijzing)

Als de universele fijnsnijder niet standaard bij het apparaat geleverd wordt, kunt u deze bestellen bij de klantenservice (bestelnr. 640698 of 640686).

Veiligheidsvoorschriften



Verwondingsgevaar

Gevaar van een elektrische schok

Het apparaat uitsluitend aansluiten en gebruiken volgens de gegevens op het typeplaatje.

Gebruik het apparaat uitsluitend indien het aansluitsnoer en het apparaat geen beschadigingen vertonen.

Houd kinderen uit de buurt van het apparaat. Toezicht houden op kinderen om te voorkomen dat ze met het apparaat spelen.

Con riserva di modifiche.

Het apparaat niet laten bedienen door personen (ook kinderen) met verminderde zintuiglijke waarneming of geestelijke vermogens, of door personen met onvoldoende ervaring en kennis, tenzij deze onder toezicht staan van of zijn geïnstrueerd over het gebruik van het apparaat door een persoon die verantwoordelijk is voor hun veiligheid.

Trek de stekker altijd uit het stopcontact na gebruik van het apparaat, voordat u het apparaat reinigt, wanneer u het vertrek verlaat of indien er storing optreedt. Leid het aansluitsnoer niet langs scherpe randen of hete oppervlakken.

Wanneer het aansluitsnoer van het apparaat beschadigd raakt, moet om gevaren te vermijden het snoer worden vervangen door de fabrikant, de klantenservice of een andere gekwalificeerde persoon. Reparaties aan het apparaat mogen uitsluitend worden uitgevoerd door onze klantenservice.

De staafmixer niet gebruiken met vochtige handen en niet onbelast gebruiken.

De staafmixer alleen gebruiken met het originele toebehoren. Wees voorzichtig bij het verwerken van hete vloeistoffen. De vloeistoffen kunnen spatten tijdens de verwerking.

Het apparaat niet met het contactvlak mixervoet-basisapparaat in vloeistof dompelen.

Verwondingsgevaar door scherpe messen/roterende aandrijving

Niet in het mes van de mixervoet grijpen. Mixermes niet met blote handen reinigen. Een borstel gebruiken.

Belangrijk!

De mixervoet alleen aanbrengen en verwijderen wanneer het apparaat stilstaat.

Bedienen

Voor het mixen van mayonaise, saus, mixdranken, babyvoeding en voor het fijnmaken van uien, ijs, gekookt fruit en groente.

Voor het pureren van soepen.

 De staafmixer is niet geschikt voor het bereiden van aardappelpuree.

- Aansluitsnoer volledig afwickelen.
- Mixervoet (3) aanbrengen op het basisapparaat (1) en tegen de klok in draaien.
- De stekker in het stopcontact steken.
- Levensmiddelen in een kunststof kom doen.
- Staafmixer en kom vasthouden. Om spatten te voorkomen, de inschakel-toets (2) pas indrukken wanneer de mixer-voet in de kom is gestoken.

 De staafmixer altijd uitschakelen voordat u hem uit de kom haalt.

Tip: Voor het fijnmaken van ijs 2–3 ijsblokjes in een kunststof kom doen, de staafmixer in de kom steken, inschakelen en op de ijsblokjes drukken.

Na het werk/reinigen

Attentie!

Het basisapparaat niet in water dompelen en niet reinigen in de afwasautomaat.

Geen stoomreiniger gebruiken!

- Stekker uit het stopcontact trekken.
- Basisapparaat schoonvegen met een vochtige doek en afdrogen.
- De mixkom kan in de afwasautomaat worden gereinigd.
- Mixervoet reinigen in de afwasautomaat of met een borstel onder stromend water.
- Mixervoet rechtop staand laten drogen (mixermes naar boven), zodat binnengedrongen water kan weglopen.

 Bij de verwerking van bijv. rodekool komt er een gekleurd laagje op de kunststof onderdelen. Dit kunt u verwijderen met een beetje slaolie.

Afvoer van het oude apparaat



Dit apparaat is geclassificeerd volgens de Europese richtlijn 2002/96/EG over oude elektrische en elektronische apparatuur (waste electrical and electronic equipment – WEEE).

Deze richtlijn vormt voor de gehele EU een kader voor de terugname en recycling van oude apparaten.

Voor actuele informatie over de afvoer van het oude apparaat kunt u terecht bij de vakhandel of bij uw gemeente.

Garantie

Voor dit apparaat gelden de garantiewaarden die worden uitgegeven door de vertegenwoordiging van ons bedrijf in het land van aankoop. De leverancier bij wie u het apparaat hebt gekocht geeft u hierover graag meer informatie. Om aanspraak te maken op de garantie hebt u altijd uw aankoopbewijs nodig.

Wijzigingen voorbehouden.

Tillykke med købet af dit nye apparat fra firmaet BOSCH.

Dermed har du valgt et moderne, første-klasses husholdningsapparat.

Yderligere informationer om vores produkter finder du på vores internetside.

Dette apparat er beregnet til brug i husholdningen eller husholdningslignende indretninger. Det må ikke bruges til erhvervmæssig brug. Ved husholdningslignende indretninger forstås f. eks. brug i medarbejderkøkkener i forretninger, på kontorer, i landbrugsmæssig og anden erhvervmæssig drift samt brug på pensioner, små hoteller og andre former for boliger, hvor apparatet betjenes af gæsterne selv.

Apparatet er kun beregnet til at blive brugt til mængder og tider, som er almindelige i en normal husholdning.

Opbevar venligst brugsanvisningen.

Giv brugsanvisningen videre til en senere ejer.

Overblik

Fold billedsiderne ud.

1 Motorenhed

2 Tænd-tast

Stavblenderen er tændt, så længe tænd-tasten holdes inde.

3 Blenderfod

Sæt blenderfoden på og lad den falde i hak.

 *ikke alle modeller*

4 Minihakker

(separat brugsanvisning)

Hvis minihakkeren ikke medfølger, kan den bestilles hos kundeservice (bestill.nr. 640698 eller 640686).

Sikkerhedsanvisninger

Kvæstelsesfare **Risiko for elektrisk stød**

Tilslut og benyt kun apparatet iht. angivelserne på typeskiltet.

Benyt kun apparatet, når apparat og ledning er i orden.

Hold børn væk fra maskinen.

Hold børn under opsyn for at forhindre, at de leger med maskinen.

Personer (også børn) med reduceret fysisk registreringssevne eller psykisk evne eller med manglende erfaring og viden må ikke betjene

maskinen, medmindre de er under opsyn eller er blevet instrueret i brugen af maskinen af en person, der er ansvarlig for din sikkerhed.

Efter brugen, før rengøring, før rummet forlades eller ved fejl tages stikket ud af stikkontakten. Ledningen må ikke trækkes hen over skarpe kanter eller varme flader.

Hvis tilslutningsledningen til dette apparat er beskadiget, skal den udskiftes af fabrikanten, fabrikantens serviceværksted eller lignende, kvalificeret person for at undgå fare. Apparatet må kun repareres af fabrikantens servicepersonale.

Hænderne må ikke være fugtige, når der arbejdes med stavblenderen.

Benyt ikke stavblenderen i tomgang.

Stavblenderen må kun benyttes med originalt tilbehør. Rør varme fødevarer med forsigtighed. Væsken kan sprøjte under arbejdet med apparatet.

Dyp ikke apparatet så langt ned i væsken, at forbindelsesstedet mellem blenderfod og motorenhed er dækket af væske.

Kvæstelsesfare som følge af skarpe blenderknivelroterende drev

Stik aldrig hånden ind i kniven i blenderfoden. Rengør aldrig blenderkniven med de bare hænder. Benyt altid en børste, når den skal rengøres.

Vigtigt!

Blenderfoden må kun tages af og sættes på, når apparatet står stille.

Betjening

Apparatet er beregnet til at fremstille mayonnaise, sovs, blandede drinks, babymad og småhakning af løg, æg, kogt frugt og grønt. Til purering af supper.

 Stavblenderen er ikke beregnet til at lave kartoffelmos.

- Træk hele ledningen ud.
- Anbring blenderfoden (3) på motorenheden (1) og drej den mod venstre.
- Sæt stikket i.
- Kom de ønskede fødevarer i et kunststofbæger.
- Hold fast i stavblender og bæger. For at undgå stænk og sprøjt: Tryk først på starttasten (2), når blenderfoden er dykket ned i fødevarerne.

 Stavblenderen skal altid være slukket, før den tages op af de blandede fødevarer.

Tip: Is knuses ved at komme 2–3 isterninger i et kunststofbæger, stikke stavblenderen ned i bægeret, tænde for apparatet og trykke på isterningerne.

Efter arbejdet/rengøring

Bemærk!

Dyp aldrig motorenheden i vand og sæt den aldrig i opvaskemaskinen.

Anvend ikke nogen damprensere!

- Træk stikket ud.
- Tør motorenheden af først med en fugtig klud og herefter med en tør klud.
- Bægeret kan tåle opvaskemaskine.
- Sæt blenderfoden i opvaskemaskinen eller rengør den under rindende vand.
- Blenderfoden skal stå ret op (med blenderkniven opad) under tørringen, så evt. vand i foden kan løbe ud.

i Ved rivning af f. eks. rødkål opstår der en rød belægning, som fjernes med et par dråber spiseolie eller citronsaft.

Bortskaffelse



Dette apparat er mærket iht. bestemmelserne i det europæiske direktiv 2002/96/EF om affald af elektrisk og elektronisk udstyr (waste electrical and electronic equipment – WEEE). Direktivet indeholder bestemmelser mht. retur og brug af gammelt elektrisk og elektronisk udstyr, der gælder i hele EU-området.

Brug genbrugsordningerne for emballage og ældre apparater og vær med til at skåne miljøet. Er der tvivl om ordningerne og hvor genbrugspladserne er placeret, kan kommunen kontaktes.

Garanti

På dette apparat yder BOSCH 1 års garanti. Købsnota skal altid vedlægges ved indsendelse til reparation, hvis denne ønskes udført på garanti. Medfølger købsnota ikke, vil reparationen altid blive udført mod beregning. Indsendelse til reparation. Skulle Deres BOSCH apparat gå i stykker, kan indsendes til vort serviceværksted:

BSH Hvidevarer A/S, Telegrafvej 6,
2750 Ballerup, tlf. 44-898985.

På reparationer ydes 12 måneders garanti. De kan naturligvis også indsende apparatet gennem Deres lokale forhandler.

Ændringer forbeholdes.

Hjertelig tillykke med kjøpet av det nye apparatet fra BOSCH.
Dermed har du bestemt deg for et moderne husholdningsapparat av høy kvalitet.
Videre informasjoner om våre produkter finner du på vår nettside.

Dette apparatet er beregnet for bearbeidelse av vanlige mengder for husholdningen og ikke for industrielt bruk. Rom med husholdningspreget bruk kan være f. eks. bruk i medarbeiderkjøkken i butikker, på kontorer, landbruks- eller andre produksjonsbedrifter, såsom bruk av gjester i pensjonater, små hoteller eller lignende oppholdsenheter. Maskinen må kun brukes til å bearbeide vanlige husholdningsmengder og også innen vanlige bearbeidelsestider. Bruksanvisningen må oppbevares. Dersom du gir maskinen videre til andre, bør bruksanvisningen leveres med.

En oversikt

Klaff ut siden med billedtekster.

1 Basismaskin

2 Innkoplingstast

Stavmikseren er slått på så lenge innkoplingstasten er trykket.

3 Miksefoten

Miksefoten settes på og la den smekke i.

i ved noen modeller

4 Universalkutter

(separat bruksanvisning)

Dersom universalkutteren ikke er med ved leveringen, kan denne bestilles via kundeservice (best. nr. 640698 eller 640686).

Sikkerhetshenvisninger



Fare for skade

Fare for strømstøt

Maskinen må kun tilkoples og brukes i henhold til angivelsene på typeskiltet.

Den må kun brukes når strømkabelen og maskinen selv ikke viser tegn på ytre skader.

Hold barn borte fra apparatet. Hold øye med barn, slik at de ikke leker med apparatet.

Personer (også barn) med reduserte åndelige svakheter eller evner, eller som mangler erfaringer og kunnskaper om apparatet, må ikke få betjene det, med mindre de har fått opplæring i bruken av apparatet og under tilsyn av personer som er ansvarlige for sikkerheten.

Trekk støpselet ut av stikkkontakten etter hver bruk, før rengjøring, hvis du forlater rommet eller hvis det oppstår feil. Ikke trekk strømkabelen over skarpe ting eller varme flater.

Dersom strømkabelen på denne maskinen er skadet, må den skiftes ut av produsenten, vår kundeservice eller av en annen kvalifisert person for å unngå at det oppstår fare. Reparasjoner på maskinen må kun foretas av vår kundeservice.

Stavmikseren må ikke brukes med fuktige hender og ikke i tomgang.

Stavmikseren må kun brukes med originalt tilbehør. Forsiktig med bearbeidelse av varme væsker. Væsken kan sprute ut under arbeidet. Apparatet må ikke dyppes ned i væske til ut over forbindelsen mellom miksefoten og motor-kassen.

Fare for skade på grunn av skarpe kniver/roterende drev

Grip aldri inn i kniven på miksefoten. Mikserkniven må ikke rengjøres med bare hendene. Bruk børste.

Viktig!

Miksefoten må kun settes på og tas av når apparatet står stille.

Betjening

For miksing av majones, sauser, drinker, babykost og kutting av løk, is, kokt frukt og grønnsaker.

For mosing av supper.

 Stavmikseren er ikke egnet for tilberedning av potetmos.

- Vikle ut kabelen helt.
- Sett miksefoten (3) på basismaskinen (1) og drei imot klokken retning.
- Stikk inn støpselet.
- Fyll tingene i et beger av plast.
- Hold fast stavmikseren og begeret. For å forhindre at det spruter, trykkes innkoplingstasten (2) først når miksefoten er dyppet ned i tingene som skal mikses.

 Stavmikseren må alltid slås av før den blir tatt ut av blandingen.

Tips: For knusing av is, fylles 2–3 isbiter i en plastbeger, stikk så stavmikseren ned i begeret, slå den på og trykk den på isbitene.

Etter arbeidet/rengjøring

Obs!

Basismaskinen må aldri dyppes ned i vann og må ikke rengjøres i oppvaskmaskin.

Ikke bruk damprensler!

- Trekk i støpselet.
- Tørk av basismaskinen med en fuktig klut og tørk den deretter.
- Miksebegeret kan rengjøres i oppvaskmaskinen.
- Miksefoten kan rengjøres i oppvaskmaskinen eller med en børste under rennende vann.
- La miksefoten tørke i stående posisjon (miksekniven oppover), slik at vann som er trengt inn kan renne ut.

 Ved arbeid med rødkål kan det oppstå misfarging av kunststoffdelene. Dette kan fjernes med noen dråper matolje.

Henvising om avskaffing



Dette apparatet tilsvarer det europeiske direktivet 2002/96/EG som kjennetegner gamle elektro- og elektronikk apparater (waste electrical and electronic equipment – WEEE). Dette direktivet angir rammen for returnering og gjenvinning av de gamle apparatene som er gyldig for hele EU.

Tips om aktuelle måter å skrote apparatet på fåes ved henvendelse til faghandelen eller hos kommunen.

Garanti

For dette apparatet gjelder de garanti-betingelser som er oppgitt av vår representant i de respektive land. Detaljer om disse garantibetingelsene får du ved å henvende deg til elektrohandelen der du har kjøpt apparatet. Ved krav i forbindelse med garantiytelser, er det i alle fall nødvendig å legge fram kvittering for kjøpet av apparatet.

Endringer forbeholdes.

**Vi gratulerar dig till ditt nya inköp av en produkt från BOSCH.
Du har därmed bestämt dig för en modern hushållsapparat av hög kvalitet.
Mer information om våra produkter hittar du på vår hemsida på Internet.**

Denna produkt är avsedd att bearbeta endast sådana mängder som är normala för ett hushåll och därmed alltså inte avsedd för kontinuerlig användning. Med icke yrkesmässiga hushåll avses t.ex. fikarum för anställda i en affär, ett kontor, ett lantbruk och andra yrkesmässiga företag samt när gäster på ett pensionat, litet hotell och liknande institutioner använder produkten.

Använd produkten för att bearbeta endast sådana mängder som är normala för ett hushåll. Detsamma gäller bearbetningstiderna. Spara bruksanvisningen. Låt bruksanvisningen följa med produkten vid ett eventuellt ägarbyte.

Översiktsbilderna

Vik först ut uppslaget med bilder.

1 Motordel

2 Strömbrytare

Stavmixern är påslagen så länge någon av strömbrytarna hålls intryckt.

3 Mixerfoten

Sätt mixerfoten på motordelen och tryck tills den fastnar.

 På vissa varianter

4 Minihackare

(se separat bruksanvisning)

Om minihackaren inte följer med leveransen kan den beställas via kundtjänst (Best.nr. 640698 eller 640686).

Säkerhetsanvisningar

 **Var försiktig så att du inte skadar dig**
Risk för elektriska stötar

Kontrollera att nätspänningen hemma hos dig är densamma som anges på produktens typskylt. Produkten får inte användas om den eller sladden är skadad.

Låt inte barn ensamma använda produkten. Håll barn under uppsikt för att förhindra att de leker med produkten.

Låt inte personer (gäller även barn) med reducerad kroppslig sinnesförmåga eller mental förmåga eller med otillräckligt erfarenhet och kunskap använda produkten utan att ha uppsikt över dem eller att de fått instruktioner

om hur produkten ska användas av en person, som ansvarar för deras säkerhet.

Dra alltid ut stickkontakten ur vägguttaget sedan du använt färdigt produkten samt vid ett eventuellt fel. Låt inte sladden ligga över vassa kanter eller komma i kontakt med heta kokplattor/kokzoner.

Om sladden skulle skadas får den endast bytas ut av tillverkaren, service eller annan fackkunnig person. Detta för att undvika skador. Reparationer på produkten får endast utföras av service.

Ta inte i stavmixern med våta händer och låt inte stavmixern gå på tomgång.

Använd endast originaltillbehör. Var försiktig när heta vätskor bearbetas så att det inte stänker.

Doppa aldrig det ställe där mixerfoten sätts in i motordelen i vätska.

 **Var försiktig så att du inte skadar dig på de vassa knivarna och drivuttag som roterar**

Stoppa aldrig in handen/fingrarna i kniven på mixerfoten. Använd aldrig bara händerna när mixerkniven kniv ska rengöras.

Använd en borste.

Viktigt!

Stavmixern ska vara avstängd när mixerfoten sätts fast resp. lossas.

Montering och start

Lämplig för att bereda majonnäs, såser, drycker, babymat samt småbarns- och dietmat och finfördela lök, is, kokt frukt och kokta grönsaker.

Lämplig för att purea soppor.

 Stavmixern är inte lämplig att göra potatismos med.

- Börja med att rulla ut nätsladden helt och hållet.
- Sätt mixerfoten (3) på motordelen (1) och vrid medurs tills den fastnar.
- Sätt stickkontakten i ett vägguttag.
- Lagg livsmedlet i en plastbägare.
- Håll ordentligt i stavmixer och mixerbägare. Sätt ned mixerfoten i det som ska bearbetas. Tryck först därefter på strömbrytaren (2). Detta för att undvika stänk.

 Stäng alltid av stavmixern innan den tas upp ur det som bearbetats.

Tips: När du vill krossa is, lägg då 2–3 normalstora isbitar i en plastbägare; håll stavmixern i bägaren, starta den och tryck den därefter mot isbitarna.

Efter arbetet/Rengöring

Obs!

Doppa aldrig motordelen i vatten och rengör den aldrig i diskmaskin.

Använd aldrig professionell ångrengörare som rengör med ångtryck!

- Dra ut stickkontakten ur vägguttaget.
- Torka av motordelen med en fuktig duk. Torka därefter ordentligt torrt.
- Mixerbågaren kan rengöras i diskmaskin.
- Mixerfoten kan rengöras i diskmaskin eller under rinnande vatten med diskborste.
- Låt mixerfoten torka i lodrätt läge (kniven uppåt) så att vatten som trängt in kan rinna ut.

i Plastdetaljer kan missfärgas när t.ex. rödkål bearbetas men denna missfärgning går bort om du gnuggar dem med lite matolja.

Den gamla maskinen



Denna produkt uppfyller kraven för det europeiska direktivet 2002/96/EG om elektriska och elektroniska hushållsprodukter (waste electrical and electronic equipment – WEEE). Direktivet anger ramen för återtagande och återvinning av gamla produkter inom EU.

Hör med din kommun eller det ställe där du köpt produkten var du lämnar en gammal maskinen.

Konsumentbestämmelser

I Sverige gäller av EHL antagna konsumentbestämmelser. Den fullständiga texten finns hos din handlare. Spar kvittot.

Rätten till ändringar förbehålles.

Onneksi olkoon valintasi on BOSCH. Uusi hankintasi on nykyaikainen ja laadukas kodinkone. Lisätietoja tuotteistamme löydät internet-sivuiltamme.

Tämä laite on tarkoitettu määrille, jotka ovat normaaleja kotitalouskäytössä tai siihen rinnastettavassa käytössä. Se ei sovellu ammattimaiseen käyttöön. Kotitalouskäyttöön rinnastettava käyttö käsittää esim. laitteen käytön liikkeiden, toimistojen, maatalous- ja muiden ammatillisten yritysten henkilökunnan keittiötiloissa, sekä laitteen käytön pienien hotellien ja palvelutalojen asiakas- ja vierastiloissa. Noudata tässä ilmoitettuja valmistusmääriä ja -aikoja.

Säilytä käyttöohje huolellisesti. Muista antaa käyttöohje laitteen mahdolliselle uudelle omistajalle.

Laitteen osat

Käännä esiin kuvasivut.

1 Peruslaite

2 Käynnistyskytkin

Sauvasekoitin on toiminnassa, niin kauan kuin käynnistyskytkin on painettuna.

3 Sekoitusvarsi

Aseta sekoitusvarsi paikoilleen ja lukitse.

! vain joissain malleissa

4 Minileikkuri

(erillinen käyttöohje)

Jos minileikkuri ei kuulu vakiovarusteisiin, voit tilata sen huoltopalvelusta (tilaus nro 640698 tai 640686).

Turvallisuusohjeita

! Loukkaantumisvaara Sähköiskun vaara

Liitä laite ainoastaan tyyppikilvessä olevien ohjeiden mukaiseen sähköverkkoon.

Käytä laitetta vain, kun laite ja liitäntäjohto ovat moitteettomassa kunnossa.

Ei lasten ulottuville. Älä jätä lapsia koskaan yksin, jotta he eivät pääse leikkimään laitteella. Henkilöt (myös lapset), jotka ovat ruumiillisesti tai henkisesti rajoitteisia tai joilla ei ole riittävästi kokemusta ja tietoa, eivät saa käyttää laitetta, paitsi jos he käyttävät sitä valvonnan alaisena tai ovat saaneet opastusta laitteen käyttöön henkilöltä, joka on vastuussa heidän turvallisuudesta.

Irrota pistotulppa pistorasiasta aina käytön jälkeen, ennen laitteen puhdistamista, kun poistut huoneesta tai kun laitteeseen tulee vika. Varo, että terävät reunat tai kuumat pinnat eivät vaurioita liitäntäjohtoa.

Jos laitteen liitäntäjohto vioittuu, sen saa turvallisuussyistä vaihtaa vain valmistaja, valtuutettu huoltoliike tai vastaavat valtuudet omaava sähköasentaja. Jätä sen vuoksi laitteen korjaukset vain valtuutetun huoltoliikkeen tehtäväksi.

Älä käytä sauvasekoitinta märillä käsillä tai tyhjäkännillä.

Käytä sauvasekoitinta vain yhdessä alkuperäisvarusteiden kanssa. Varo kun käsittelet kuumia nesteitä, ne voivat roiskua työskentelyn aikana. Varo kun käsittelet kuumia nesteitä, ne voivat roiskua työskentelyn aikana. Varo käytön aikana, ettei sekoitusvarren ja peruslaitteen liitoskohta uppoa nesteeseen.



Varo teräviä teriä/pyörivää käyttöäkselia – loukkaantumisvaara

Älä tartu sekoitusvarren terään. Älä puhdistista sekoitusterää paljain käsin. Käytä pesemiseen harjaa.

Tärkeää!

Irrota ja kiinnitä sekoitusvarsi vain laitteen ollessa pysähdyksissä.

Käyttö

Sekoittaa majoneesin, kastikkeet, juomat ja vauvanruoan sekä hienontaa sipulit, jäätelön, keitetyt hedelmät, marjat ja kasvikset.

Se soveltuu myös keittojen soseuttamiseen.

i Sauvasekoitin ei sovellu perunamuusin valmistamiseen.

- Kelaa liitäntäjohto kokonaan auki.
- Aseta sekoitusvarsi (3) peruslaitteeseen (1) ja käännä vastapäivään.
- Laita pistotulppa pistorasiaan.
- Täytä elintarvikkeet muovikulhoon.
- Pidä kiinni sauvasekoittimesta ja kulhosta. Jotta välttyä roiskeilta, paina varsiosa ensin sekoitettaviin aineksiin ja käynnistä vasta sitten laite käynnistyskytkimellä (2).

i Kytke sauvasekoitin aina pois päältä, ennen kuin nostat sen pois sekoitettavista aineksista.

Ohje: Kun hienonnat jääpaloja, laita muovikulhoon 2–3 jääpalaa, aseta sauvasekoitin kulhoon, käynnistä ja paina sitten sekoitinta jääpaloja vasten.

Käytön jälkeen/puhdistus

Huom.!

Älä upota peruslaitetta veteen tai pese sitä astianpesukoneessa.

Älä käytä höyrypuhdistinta!

- Irrota pistotulppa pistorasiasta.
- Pyyhi peruslaite puhtaaksi kostealla liinalla ja kuivaa lopuksi.
- Koske sekoitusvarsi astianpesukoneessa.
- Pese sekoitusvarsi astianpesukoneessa tai harjalla juoksevan veden alla.
- Anna sekoitusvarren kuivua pystyasennossa (sekoitusterä ylöspäin), niin että sisäänpäässyt vesi valuu ulos.



Jos esimerkiksi punakaalista lähtee väriä muoviosiin, pyyhi ne puhtaaksi muutamalla tipalla ruokaöljyä.

Kierrätysohjeita



Tässä laitteessa on sähkö- ja elektroniikkalaiteromusta annetun EU-direktiivin 2002/96/EY mukainen merkintä (waste electrical and electronic equipment – WEEE). Direktiivi antaa puitteet käytöstä poistettujen laitteiden palautusohjelmasta ja hyödyntämisestä ja se koskee kaikkia EU-maita.

Tarkempia tietoja kierrätysmahdollisuuksista saat koneen myyjältä sekä kaupungin tai kunnan virastosta, jätehuoltoasioista vastaavilta henkilöiltä.

Takuu

Tälle laitteelle ovat voimassa maahantuojan myöntämät takuuehdot. Täydelliset takuuehdot saat myyntiliikkeeltä, josta olet ostanut laitteen. Takuutapauksessa on näytettävä ostokuitti

Enhorabuena por la compra de su nuevo aparato de la casa BOSCH.

Con él, Vd. se ha decidido por un electrodoméstico moderno y de gran calidad. Más informaciones sobre nuestros productos las podrá hallar en nuestra página web.

Este aparato ha sido diseñado para la elaboración de alimentos en cantidades usuales domésticas, quedando excluido su uso industrial. Por aplicaciones semejantes a las de hogares particulares se entienden aquéllas en cocinas de personal en oficinas, comercios, explotaciones agrícolas, etc., así como cocinas para uso por huéspedes o clientes de pensiones, hostales, casas de huéspedes etc. No sobrepasar las cantidades a elaborar y los tiempos de funcionamiento habituales para uso doméstico.

Lea detenidamente las instrucciones de uso del aparato y guárdelas para un posible propietario posterior. En caso de ceder o entregar el aparato a otra persona, acompañelo siempre de las correspondientes instrucciones de uso.

Vista general del aparato

Despliegue, por favor, las páginas con las ilustraciones.

1 Base motriz

2 Tecla de conexión

La batidora está conectada mientras se esté pulsando la tecla de conexión.

3 Pie de la batidora

Montar y encajar el pie de la batidora.

 *Disponible sólo en algunos modelos*

4 Accesorio picador universal

(incorpora instrucciones de uso separadas)

En caso de no estar incluido el accesorio picador en el equipo de serie de su aparato, lo puede adquirir como accesorio opcional en el Servicio de Asistencia Técnica (Referencia 640698 ó 640686).

Advertencias generales de seguridad

 **Peligro de lesiones**
Peligro de descargas eléctricas

Conectar y usar el aparato sólo de conformidad con los datos que figuran en la placa de características del mismo.

No conectar el aparato a la red eléctrica en caso de presentar el cable de conexión o el aparato mismo huellas visibles de desperfectos.

Mantener el aparato fuera del alcance de los niños. Vigilar a los niños con objeto de evitar que jueguen con el aparato. No permitir que las personas cuyas facultades sensoriales o mentales estén mermadas o que carezcan de suficientes conocimientos y experiencia, manejen y manipulen el aparato, excepto en caso de hacerlo bajo la vigilancia de una persona con experiencia o hacer recibido instrucción práctica por la persona responsable de su seguridad.

Desconectar el aparato de la red eléctrica tras cada uso o en caso de comprobar defectos en el mismo. No arrastrar el cable de conexión del aparato por encima de bordes o cantos cortantes.

Prestar asimismo atención a que el cable de conexión del aparato no entre en ningún momento en contacto con objetos o piezas calientes. Con objeto de evitar posibles situaciones de peligro, la sustitución del cable de conexión del aparato sólo podrá ser realizada por personal técnico del fabricante o de su Servicio Técnico. Las reparaciones e intervenciones que debieran efectuarse en el aparato sólo podrán ser ejecutadas por personal técnico cualificado del Servicio Técnico Oficial de la marca.

No usar la batidora de varilla con las manos húmedas ni en vacío.

Usar la batidora de varilla sólo con los accesorios originales. Prestar atención al elaborar alimentos o líquidos calientes con la batidora. ¡Los líquidos pueden salpicar!

No sumergir el aparato en líquidos más allá del punto de unión entre el pie con cuchilla y la unidad motriz.

 **¡Peligro de lesiones a causa de las cuchillas cortantes/de la rotación del motor!**

¡No introducir nunca las manos en el pie de la batidora! ¡Ni limpiar nunca la cuchilla de la batidora con las manos! Utilizar siempre un cepillo.

¡Importante!

Montar y desmontar el pie con cuchilla sólo con el aparato parado.

Manejo del aparato

Para preparar mayonesas, salsas, batidos y alimentos para bebés, así como picar cebollas, hielo, fruta cocida y verdura. Hacer purés para sopas.

- i** ¡Atención! ¡La batidora no es apropiada para preparar puré de patatas!
- Desenrollar completamente el cable de conexión del aparato.
 - Encajar el pie (3) en la base motriz de la batidora (1) y girarlo hacia la izquierda sentido de marcha contrario al de las agujas del reloj.
 - Introducir el cable de conexión en la toma de corriente.
 - Colocar los alimentos que se desean elaborar en el vaso de plástico.
 - Sujetar la batidora y el vaso. Para impedir que se produzcan salpicaduras durante la elaboración de los alimentos, pulsar la tecla de conexión (2) sólo una vez que se ha sumergido el pie del aparato en los alimentos que se van a elaborar en el vaso.

i Desconectar siempre la batidora antes de extraerla del alimento elaborado.

Sugerencia: Para picar hielo, poner 2–3 cubitos de hielo en el vaso de plástico, introducir la batidora en el vaso, conectarla y presionar contra los cubitos de hielo.

Tras concluir el trabajo/Limpieza del aparato

¡Atención!

No sumergir la base motriz en el agua! ¡No lavar nunca la base motriz en el lavavajillas!

¡No utilizar nunca una limpiadora de vapor!

- Extraer el cable de conexión de la toma de corriente.
- Limpiar exteriormente la unidad básica con un paño húmedo. Secarla con un paño.
- El vaso se puede lavar en el lavavajillas.
- Lavar el pie de la batidora en el lavavajillas o con un cepillo bajo el grifo de agua.
- Dejar secar el pie en posición vertical (cuchilla hacia arriba), de modo que el agua que hubiera penetrado pueda escurrir con facilidad.

i Al picar zanahorias, lombardas o productos similares, se acumula sobre las piezas de plástico una capa de color rojizo. Esta capa se puede eliminar aplicando varias gotas de aceite comestible y frotando con un paño.

Consejos para la eliminación de embalajes y el desguace de aparatos usados



El presente aparato incorpora las marcas prescritas por la directiva europea CE/2002/96 relativa a la retirada y el reciclaje de los aparatos eléctricos y electrónicos usados (WEEE). Esta directiva constituye el marco reglamentario para una retirada y un reciclaje de los aparatos usados con validez para toda la Unión Europea.

Solicite una información detallada y actual a este respecto a su distribuidor o Administración local.

Garantía

CONDICIONES DE GARANTIA PAE BOSCH, se compromete a reparar o reponer de forma gratuita durante el período de 24 meses, a partir de la fecha de compra por el usuario final, las piezas cuyo defecto o falta de funcionamiento obedezca a causas de fabricación, así como la mano de obra necesaria para su reparación, siempre y cuando el aparato sea llevado por el usuario al taller del Servicio Técnico Autorizado por BOSCH.

En el caso de que el usuario solicitara la visita del Técnico Autorizado a su domicilio para la reparación del aparato, estará obligado el usuario a pagar los gastos del desplazamiento.

Esta garantía no incluye: lámparas, cristales, plásticos, ni piezas estéticas, reclamadas después del primer uso, ni averías producidas por causas ajenas a la fabricación o por uso no doméstico. Igualmente no están amparadas por esta garantía las averías o falta de funcionamiento producidas por causas no imputables al aparato (manejo inadecuado del mismo, limpiezas, voltajes e instalación incorrecta) o falta de seguimiento en las instrucciones de funcionamiento y mantenimiento que para cada aparato se incluyen en el folleto de instrucciones. Para la efectividad de esta garantía es imprescindible acreditar por parte del usuario y ante el Servicio Autorizado de BOSCH, la fecha de adquisición mediante la correspondiente FACTURA DE COMPRA o que el usuario acompañará con el aparato cuando ante la eventualidad de una avería lo tenga que llevar al Taller Autorizado.

La intervención en el aparato por personal ajeno al Servicio Técnico Autorizado por BOSCH, significa la pérdida de garantía. **GUARDE POR TANTO LA FACTURA DE COMPRA.** Todos nuestros técnicos van provistos del correspondiente carnet avalado por ANFEL (Asociación Nacional de Fabricantes de Electrodomésticos) que le acredita como Servicio Autorizado de BOSCH. Exija su identificación.

MODELO: FD: E-Nr.: F. COMPRA:

Muitos parabéns por ter comprado um novo aparelho da Marca BOSCH. Optou, assim, por um electrodoméstico moderno e de elevada qualidade. Na nossa página da Internet poderá encontrar mais informações sobre os nossos produtos.

Este aparelho destina-se a ser utilizado no processamento de quantidades habituais numa família ou em aplicações similares e não para uso industrial. Utilizações semelhantes a um lar abrangem, p. ex., a utilização em cozinhas para colaboradores de lojas, escritórios, empresas agrícolas e de outros ramos de actividade, bem como a utilização por clientes de pensões, pequenos hotéis e de outras empresas do género.

Utilizar o aparelho apenas nas quantidades e frequências normais num lar.

Favor, guardar as Instruções de Serviço.

No caso do aparelho mudar de dono, as instruções de serviço devem acompanhá-lo.

Panorâmica do aparelho

Por favor, desdobre as páginas com as ilustrações.

1 Aparelho

2 Tecla de ligação

A varinha está ligada, enquanto a tecla de ligação estiver premida.

3 Pé triturador

Encaixar o pé triturador no módulo base.

 *Em alguns modelos*

4 Picador universal

(instruções de serviço em separado)

Se o picador universal não fizer parte do equipamento de origem, o mesmo pode ser encomendado através da assistência técnica é (n.º de encomenda: 640698 ou 640686).

Indicações de segurança

 **Perigo de ferimentos**
Perigo de choque eléctrico

Ligar e utilizar o aparelho somente de acordo com as indicações constantes da placa de características.

Utilizar só, se o cabo de alimentação e o aparelho não apresentarem quaisquer danos.

Manter as crianças afastadas do aparelho.

Vigiar as crianças, para evitar que estas brinquem com o aparelho.

Nos reservamos el derecho de introducir modificaciones.

Não permitir que o aparelho seja utilizado por pessoas (e também crianças) com limitações sensoriais, físicas ou mentais ou, ainda, sem experiência e sem conhecimentos sobre o aparelho, a menos que sejam vigiadas ou que tenham recebido informações sobre a utilização do mesmo, por parte de uma pessoa responsável pela sua segurança. Desligar a ficha da tomada após cada utilização, antes da limpeza, antes de abandonar a cozinha e em caso de anomalia. Não deixar que o cabo passe sobre arestas aguçadas nem superfícies quentes.

Se o cabo de alimentação deste aparelho apresentar danos, terá que ser substituído pelo fabricante ou pelos seus Serviços Técnicos ou por um técnico devidamente qualificado para o efeito, para se evitarem situações de perigo. As reparações no aparelho devem ser executadas somente pelos nossos Serviços Técnicos.

Nunca utilizar a varinha com as mãos húmidas e não trabalhar com a varinha em vazio.

A varinha só deve funcionar com acessórios originais. Deverá ter cuidado ao preparar líquidos quentes. Pode haver salpicar durante a preparação.

Não mergulhar o aparelho em qualquer líquido, acima da zona de união do pé com o aparelho.

Perigo de ferimentos devido às lâminas afiadas/accionamento em rotação

Nunca tocar na lâmina do pé da varinha. Nunca limpar a lâmina com as mãos nuas. Utilizar uma escova.

Importante

Montar e desmontar o pé triturador, apenas com o aparelho completamente parado.

Utilização

Para preparar maioneses, molhos, batidos, alimentos para bebês e para picar cebola, gelo, frutos e legumes cozidos.

Para passar sopas.

 A varinha não é adequada para fazer a preparação de puré de batata.

- Desenrolar completamente o cabo eléctrico.
- Encaixar o pé triturador (3) no aparelho (1) e rodar no sentido contrário ao dos ponteiros do relógio.
- Ligar a ficha à tomada.
- Deitar os alimentos num copo de plástico.

- Segurar bem na varinha e no copo. Para se evitarem salpicos dos alimentos a preparar, activar a tecla de ligação (2) somente depois da varinha ter mergulhado nos alimentos.

 Desligar sempre a varinha antes de a retirar de dentro dos alimentos.

Conselho: Para picar gelo, deitar 2 a 3 cubos de gelo num copo de plástico, manter e ligar a varinha dentro do copo e, depois, fazer pressão sobre os cubos de gelo.

Depois da utilização/Limpeza

Atenção!

Nunca mergulhar o aparelho em água, nem lavar na máquina de lavar loiça.

Não utilizar aparelhos de limpeza a vapor!

- Desligar a ficha da tomada.
- Limpar o aparelho com um pano húmido e, de seguida, secá-lo bem.
- O copo misturador pode ser lavado na máquina de lavar loiça.
- Lavar o pé triturador na máquina de lavar loiça ou com uma escova, em água corrente.
- Colocar o pé triturador a secar, na posição vertical (com a lâmina para cima), para que água infiltrada possa escorrer.

 Na preparação de, p. ex., couve roxa, podem surgir manchas coloridas nas componentes de plástico, as quais, podem ser eliminadas com algumas gotas de óleo alimentar.

Indicações sobre reciclagem



Este aparelho está identificado de acordo com a Norma Europeia 2002/96/UE sobre aparelhos eléctricos e electrónicos usados (Waste electrical and electronic equipment – WEEE). A Norma prevê as condições para recolha e valorização de aparelhos usados, a vigorar em toda a UE.

Poderá informar-se sobre os meios actuais de reciclagem Junto do seu Agente ou dos Serviços Municipalizados.

Garantia

Para este aparelho vigoram as condições de garantia publicadas pelo nosso representante no país, em que o mesmo for adquirido. O Agente onde comprou o aparelho poderá dar-lhe mais pormenores sobre este assunto. Para a prestação de qualquer serviço em garantia é, no entanto, necessária a apresentação do documento de compra do aparelho.

Direitos reservados quanto a alterações.

Σας ευχαριστούμε για την αγορά της νέας σας συσκευής από τον Οίκο BOSCH. Μ' αυτή διαλέξατε μια μοντέρνα, υψηλής ποιότητας οικιακή συσκευή. Περαιτέρω πληροφορίες σχετικά με τα προϊόντα μας θα βρείτε στην ιστοσελίδα μας.

Η παρούσα συσκευή προορίζεται για την επεξεργασία ποσοτήτων, συνήθων για το νοικοκυριό ή σε μη επαγγελματικές εφαρμογές, παρόμοιες με νοικοκυριό. Εφαρμογές παρόμοιες με νοικοκυριό περιλαμβάνουν π. χ. τη χρήση σε κουζίνες για τους υπαλλήλους καταστημάτων, γραφείων, αγροτικών και άλλων επαγγελματικών επιχειρήσεων καθώς και τη χρήση από ενοικιαστές πανσιόν, μικρών ξενοδοχείων και παρόμοιων καταλυμάτων. Χρησιμοποιείτε τη συσκευή μόνο για ποσότητες και χρόνους επεξεργασίας, συνήθεις για το νοικοκυριό. Παρακαλείσθε να φυλάξετε τις οδηγίες χρήσης. Κατά την παραχώρηση της συσκευής σε τρίτους δώστε μαζί τις οδηγίες χρήσης.

Με μια ματιά

Παρακαλείσθε ν' ανοίξετε τις σελίδες με τις εικόνες.

1 Βασική συσκευή

2 Πλήκτρο θέσης σε λειτουργία

Το μίξερ χειρός βρίσκεται σε λειτουργία, όσο είναι πατημένο το πλήκτρο θέσης σε λειτουργία.

3 Πόδι ανάμιξης

Τοποθετήστε το πόδι μίξερ και αφήστε το να κουμπώσει.

 σε μερικά μοντέλα

4 Κόφτης γενικής χρήσης

(Ξεχωριστές οδηγίες χρήσης)

Αν ο κόφτης γενικής χρήσης δεν έχει παραδοθεί μαζί, μπορείτε να τον παραγγείλετε μέσω της υπηρεσίας τεχνικής εξυπηρέτησης πελατών (κωδ. παραγγελίας: 640698 ή 640686).

Υποδειξεις ασφαλείας

 **Κίνδυνος τραυματισμού**
Κίνδυνος ηλεκτροπληξίας

Συνδέετε και χρησιμοποιείτε τη συσκευή μόνο σύμφωνα με τα στοιχεία που δίνονται στην πινακίδα τύπου αυτής.

Χρησιμοποιείτε τη συσκευή μόνον, όταν αυτή και το καλώδιό της δεν παρουσιάζουν βλάβες.

Κρατάτε τα παιδιά μακριά από τη συσκευή. Επιβλέπετε τα παιδιά, για να εμποδιστεί, το παιχνίδι με τη συσκευή.

Πρόσωπα (επίσης παιδιά) με σωματικές διαταραχές στις αισθήσεις ή μειωμένη νοητική ικανότητα ή με έλλειψη πείρας και γνώσεων δεν πρέπει να χειρίζονται τη συσκευή, εκτός αν επιβλέπονται ή είχαν κατατοπιστεί σχετικά με τη συσκευή από πρόσωπο, υπεύθυνο για την ασφάλειά τους. Μετά από κάθε χρήση, πριν τον καθαρισμό, όταν εγκαταλείπετε το δωμάτιο ή σε περίπτωση βλάβης, τραβάτε το φως από την πρίζα.

Μη φέρνετε το τροφοδοτικό καλώδιο σε επαφή με αιχμηρές άκρες ή με καυτές επιφάνειες.

Η αλλαγή του τροφοδοτικού καλωδίου, όταν αυτό παρουσιάζει κάποια βλάβη, επιτρέπεται να γίνεται μόνον από τον κατασκευαστή ή την αντίστοιχη υπηρεσία τεχνικής εξυπηρέτησης πελατών ή από κατάλληλα καταρτισμένο πρόσωπο, ώστε να αποφεύγονται οι κίνδυνοι. Οι επισκευές στη συσκευή πρέπει να ανατίθενται στην υπηρεσία τεχνικής εξυπηρέτησης των πελατών μας.

Μη χρησιμοποιείτε το μπλέντερ/μίξερ χειρός με βρεγμένα χέρια και μην το λειτουργείτε χωρίς φορτίο.

Λειτουργείτε το μπλέντερ/μίξερ χειρός μόνο με τα αυθεντικά εξαρτήματα. Προσοχή κατά την επεξεργασία καυτών υγρών. Κατά την επεξεργασία υγρών μπορούν να δημιουργηθούν πιτσιλίσματα.

Μη βυθίζετε τη συσκευή μέσα σε υγρό πάνω από το σημείο σύνδεσης του ποδιού ανάμιξης με τη βασική συσκευή.

 **Κίνδυνος τραυματισμού από τις κοφτερές λάμες/τη περιστρεφόμενη κίνηση**

Μην πιάνετε ποτέ το μαχαίρι στο πόδι ανάμιξης. Μην καθαρίζετε το μαχαίρι μίξερ ποτέ με τα χέρια γυμνά. Χρησιμοποιείτε βούρτσα.

Σημαντικό!

Τοποθετείτε και αφαιρείτε το πόδι ανάμιξης μόνο με ακινητοποιημένη τη συσκευή.

Χειρισμός

Για την ανάμιξη μαγιονέζας, σαλτσών, κοκτέιλ, παιδικών τροφών, για το κόψιμο/ τρίψιμο κρεμμυδιών, βρασμένων φρούτων και λαχανικών και για τον θρυμματισμό πάγου.

Για την πολτοποίηση σούπας.

- i** Το μίξερ δεν είναι κατάλληλο για την παρασκευή πουρέ πατάτας.
- Ξετυλίγεται τελείως το καλώδιο.
- Τοποθετήστε το πόδι ανάμιξης (3) στη βασική συσκευή (1) και στρέψτε το αντίθετα στη φορά των δεικτών του ρολογιού.
- Βάζετε το φιν στην πρίζα.
- Βάλτε τα τρόφιμα μέσα στο ποτήρι μίξερ.
- Κρατήστε το μπλέντερ/μίξερ χειρός και το ποτήρι γερά. Για να εμποδίσετε τα πισιλίσματα από τα αναμειγνυόμενα τρόφιμα, πατήστε το πλήκτρο θέσης σε λειτουργία (2), αφού βυθίσετε το πόδι μίξερ μέσα στα αναμειγνυόμενα τρόφιμα.
- i** Προτού βγάλετε το πόδι μίξερ από τα αναμειγνυόμενα τρόφιμα, το θέτετε πάντοτε εκτός λειτουργίας.

Συμβουλή: Για τον θρυμματισμό πάγου βάζετε 2–3 παγοκύβους μέσα σε ένα πλαστικό ποτήρι. Κρατάτε το μπλέντερ χειριού μέσα στο ποτήρι, το θέτετε σε λειτουργία και το πιέζετε κατόπιν πάνω στους παγοκύβους.

Μετά την εργασία/Καθαρισμός

Προσοχή!

Μη βυθίσετε ποτέ τη βασική συσκευή μέσα σε νερό ούτε να την πλύνετε στο πλυντήριο πιάτων.

Μη χρησιμοποιήσετε ατμοκαθαριστή!

- Τραβάτε το φιν από την πρίζα.
- Σκουπίστε τη βασική συσκευή πρώτα με βρεγμένο πανί και στη συνέχεια με στεγνό να στεγνώσει.
- Το ποτήρι ανάμιξης πλένεται στο πλυντήριο πιάτων.
- Το πόδι ανάμιξης πλένεται στο πλυντήριο πιάτων ή μπορεί να καθαριστεί με βούρτσα κάτω από τρεχούμενο νερό.
- Αφήνετε το πόδι ανάμιξης να στεγνώσει σε όρθια θέση (με το μαχαίρι προς τα πάνω), ούτως ώστε να μπορεί να εξέλθει το νερό που έχει διεισδύσει.

- i** Κατά την επεξεργασία π. χ. κόκκινου λάχανου βάφουν τα πλαστικά μέρη. Το χρώμα φεύγει με λίγες σταγόνες βρωσίμου λαδιού.

Απόσυρση



Η συσκευή έχει σημειωθεί σύμφωνα με την Ευρωπαϊκή οδηγία 2002/96 Ε. Κ. περί ηλεκτρικών και ηλεκτρονικών παλιών συσκευών (waste electrical and electronic equipment – WEEE). Η οδηγία δίνει το πλαίσιο για την σε όλη την επικράτεια της Ε. Ε. ισχύουσα παραλαβή και αξιοποίηση των παλιών συσκευών από τον πωλητή.

Για πληροφορίες σχετικά με τους επίκαιρους τρόπους απόσυρσης απευθυνθείτε στο ειδικό κατάστημα, απ' όπου αγοράσατε τη συσκευή ή στη Δημοτική ή Κοινοτική Αρχή του τόπου κατοικίας σας.

ΟΡΟΙ ΕΓΓΥΗΣΗΣ

1. Η εγγύηση παρέχεται για εικοσιτέσσερις (24) μήνες, από την ημερομηνία αγορά της συσκευής που αναγράφεται στη θεωρημένη απόδειξη αγοράς (δελτίο λιανικής πώλησης ή τιμολόγιο). Για την παροχή της εγγύησης απαιτείται η επίδειξη της θεωρημένης απόδειξης αγοράς.
2. Η εταιρία, μέσα στα πιο πάνω χρονικά όρια, σε περίπτωση πλημμελούς λειτουργίας της συσκευής, αναλαμβάνει την υποχρέωση επαναφοράς σε ομαλή λειτουργία και της αντικατάστασης κάθε τυχόν ελαττωματικού μέρους, (πλην των αναλώσιμων και των ευπαθών, όπως τα γυάλινα, οι λαμπτήρες κ.λπ.) εφόσον αυτή προέρχεται από την κατασκευή και όχι από την κακή χρησιμοποίηση, την λανθασμένη εγκατάσταση, την μη τήρηση των οδηγιών χρήσης, την ακατάλληλη συντήρηση, την επέμβαση μη εξουσιοδοτημένων προσώπων ή εξωγενείς παράγοντες όπως ηλεκτρικές αντιδράσεις κ.λπ. Στην περίπτωση που η εταιρία ειδοποιηθεί για την πλημμελή λειτουργία μετά την πάροδο εξαμήνου από την αγορά της, θεωρείται ότι η συσκευή κατά την παράδοσή της στον τελικό καταναλωτή λειτουργούσε κανονικά και ότι η βλάβη δεν οφείλεται σε ελαττωματικότητα της εκτός αν ο τελικός καταναλωτής αποδείξει το αντίθετο.

- Κατά τη διάρκεια της εγγύησης παρέχονται δωρεάν το ανταλλακτικά, η εργασία επισκευής και η μεταφορά της συσκευής (αν αυτό κριθεί απαραίτητο) στα συνεργεία της εταιρίας. Οποιαδήποτε άλλη αξίωση αποκλείεται.
3. Η εγγύηση δεν ισχύει σε περίπτωση πραγματοποίησης επισκευών ή γενικά παρεμβάσεων μη εξουσιοδοτημένων από την εταιρεία προσώπων στη συσκευή.
 4. Η κάθε επισκευή ή αντικατάσταση ελαττωματικού μέρους δεν παρατείνει το χρόνο της εγγύησης.
 5. Εξαρτήματα και υλικά που αντικαθιστώνται κατά τη διάρκεια της εγγύησης επιστρέφονται στο συνεργείο.
 6. Η εγγύηση παύει να ισχύει από τη στιγμή που η κυριότητα της συσκευής μεταβιβαστεί σε τρίτο πρόσωπο από τον αγοραστή.
 7. Αλλαγή της συσκευής γίνεται μόνο στην περίπτωση που δεν είναι δυνατή η επιδιόρθωσή της.

Τηρούμε το δικαίωμα αλλαγών.

Yeni bir BOSCH cihazı satın aldığınız için sizi candan kutluyoruz.

Böylelikle kararınız modern ve yüksek kaliteli bir ev aleti yönünde vermiş oldunuz. Ürünlerimiz hakkında daha fazla bilgi için, lütfen internet sitemize bakınız.

Bu cihaz, ticaret amaçlı kullanım için değil, evde veya ev ortamına benzer mekanlarda kullanılan normal miktarlar için tasarlanmıştır. Ev ortamına benzer mekanlardaki kullanım, örn. dükkanların, büroların, çiftlik veya çiftçilik işletmelerinin ve diğer sanayi işletmelerinin elemanlarının kullandığı mutfaklardaki kullanımı ve ayrıca pansiyonların, küçük otellerin ve benzeri mesken tertibatlarının misafirlerinin kullanımını kapsar.

Cihazı sadece evde işlenen miktar ve süreler için kullanınız.

Kullanma kılavuzunu lütfen ileride lazım olma ihtimalinden dolayı saklayınız.

Cihazı başka birine verecek veya satacak olursanız, kullanma kılavuzunu da veriniz.

Genel bakış

Lütfen resimli sayfaları açınız.

1 Ana cihaz

2 Çalıştırma (açma) tuşu

Ana şalter (a veya b) basılı olduğu sürece, çubuk mikser açıktır.

3 Karıştırma ayağı

Karıştırıcı ucu cihaza takılmalı ve yerine oturması sağlanmalıdır.

 *Bazı modellerde*

4 Genel doğrayıcı

(ayrı kullanma kılavuzu)

Eğer genel doğrayıcı cihazın teslimat kapsamına dahil değilse, yetkili servis üzerinden ısmarlanabilir (sipariş no. 640698 veya 640686).

Güvenlik bilgileri

Yaralanma tehlikesi **Elektrik çarpma tehlikesi**

Cihazı sadece güç kaynağının tip levhası üzerindeki bilgilere göre bağlayınız ve çalıştırınız.

Cihazı sadece bağlantı kablosunda veya kendisinde herhangi bir arıza yoksa kullanmayınız.

Çocukları cihazdan uzak tutunuz.

Çocukların cihaz ile oynamasına dikkat ediniz.

Vücutsal hassaslığı azalmış veya akli dengesi bozuk, tecrübesiz ve yeterince bilgi sahibi olmayan kişilerin (çocuklar dahil), cihazı kullanmasına izin vermeyiniz; bu kişilere ancak sorumluluğu üstlenecek bir kişinin denetimi altında veya cihazın kullanımı hususunda yeterli eğitim gördülerse, kullanma izni veriniz.

Cihaz her kullandığınızda işiniz bittikten sonra, cihazı temizlemeden önce, cihazın kurulu olduğu yerden ayrıldığınızda veya herhangi bir arıza durumunda elektrik fişini daima prizden çıkarınız.

Elektrik kablosunu keskin kenarlar ve sıcak yüzeyler üzerinden geçecek şekilde çekmeyiniz.

Herhangi bir tehlikeli duruma yer vermemek için, cihazın bağlantı kablosunda herhangi bir hasar olduğu zaman, sadece üretici tarafından, üreticinin yetkili servisi tarafından veya benzeri yetki ve eğitime sahip başka bir uzman eleman tarafından değiştirilmelidir.

El blenderini ıslak eller ile kullanmayınız ve boş çalıştırmayınız.

El blenderini sadece orijinal aksesuarlar ile çalıştırınız. Sıcak sıvı işlenmesinde dikkatli olunmalıdır. Sıvılar işlenirken etrafa sıçrayabilir.

Cihazı, karıştırma ayağı ile ana cihazın birleştiği yeri açacak şekilde sıvı maddelerin içine sokmayınız.

⚠ Keskin bıçaklarından/dönen tahrik sisteminden (motordan) dolayı yaralanma tehlikesi söz konusudur

Karıştırma ayağındaki bıçağı kesinlikle tutmayınız. Mikser bıçağını kesinlikle çıplak elleriniz ile temizlemeyiniz. Temizleme işlemi için fırça kullanınız.

Önemli!

Karıştırma ayağını sadece cihaz dururken cihaza takınız ve çıkarınız.

Kullanılması

Mayonez, sos, karışık içecek ve bebek maması karıştırmak, soğan, buz, pişmiş meyve ve sebze doğramak için kullanılır. Çorba pürelmek için kullanılır.

i Çubuk mikser (el blenderi), patates püresi hazırlamak için uygun değildir.

- Elektrik kablosu tamamen açılmalıdır.
- Karıştırma ayağını (3) ana cihaza (1) yerleştiriniz ve saatin çalıřtırma yönünün tersine doğru çeviriniz.

- Elektrik fişini prize takınız.
- Besinleri bir plastik kaba doldurunuz.
- El blenderini ve kabı sabit tutunuz.
- Karıştırılan besinin sıçramasını önlemek için, ana şaltere (açma/kapatma şalteri) (2) ancak karıştırma ucu karıştırılacak besinin içine sokulduktan sonra basınız.

i Çubuk mikseri (el blenderini) daima, karıştırma ucunu karıştırılan besinin içinden çıkarmadan önce kapatınız.

Yararlı bilgi: Buz doğramak için, 2–3 küp buzı bir plastik kaba koyunuz, blenderi henüz buzlara değmeyecek şekilde kabın içine sokunuz, çalıştırınız ve ardından küp buzların üzerine bastırınız.

Kullanma sona erdikten sonra/ Temizlenmesi

Dikkat!

Ana cihazı kesinlikle suya sokmayınız ve bulaşık makinesinde yıkamayınız.

Buharlı temizleme cihazları kullanmayınız!

- Elektrik fişini çekip çıkarınız.
- Ana cihazı nemli bir bez ile siliniz ve ardından kurulayınız.
- Karıştırma kabı bulaşık makinesinde temizlenebilir.
- Karıştırma ayağını bulaşık makinesinde veya bir fırça ile musluktan akan su altında temizleyiniz.
- Karıştırma ayağını dik konumda (karıştırma bıçağı yukarıda) bırakınız kurusun; böylelikle içine girmiş olan su akıp boşalabilir.

i Örneğin kırmızı lahana işlendiği zaman, cihazın plastik parçalarının rengi değişebilir. Bu renk almalar, birkaç damla likit yemek yağı ile silinip temizlenebilir.

Giderilmesi



Bu cihaz, elektro ve elektronik eski cihazlar (waste electrical and electronic equipment – WEEE) ile ilgili, 2002/96/EG numaralı Avrupa direktifine uygun olarak işaretlenmiştir. Bu direktif, eski cihazların geri alınması ve değerlendirilmesi için, AB dahilinde geçerli olan bir uygulama kapsamını belirlemektedir.

Güncel giderme yol ve yöntemleri hakkında bilgi almak için yetkili satıcınıza veya bağlı olduğunuz belediye idaresine başvurunuz.

Garanti

Bu cihaz için, yurt dışındaki temsilciliklerimizin vermiş olduđu garanti şartları geçerlidir. Bu hususda daha detaylı bilgi almak için, cihazı satın aldığınız satıcıya baş vurunuz. Garanti süresi içerisinde bu garantiden yararlanabilmek için, cihazı satın aldığınızı gösteren fişi veya faturayı göstermeniz şarttır.

Değişiklikler olabilir.



**Bosch çağrı
yönetim merkezi**

444 6 333
Haftanın 7 günü hizmetinizde



BOSCH

(Sabit telefonlardan veya cep telefonlarından alan kodu çevirmeden)

Sabit telefonlardan yapılan aramalarda şehir içi arama tarifi üzerinden, cep telefonu ile yapılan aramalarda ise GSM-GSM tarifi üzerinden ücretlendirme yapılmaktadır.

Yazılı başvurular için adresimiz

BSH Ev Aletleri Sanayi ve Ticaret AŞ
Çakmak Mah. Balkan Cad. No.: 51 Ümraniye 34770 - İstanbul

Bosch'u tercih ettiğiniz için teşekkür eder, ürününüzü iyi günlerde kullanmanızı dileriz.



KÜÇÜK EV ALETLERİ G A R A N T İ B E L G E S İ

- Cihazınızı; kullanma kılavuzunda gösterildiği şekilde kullanılması ve yetkili kıldığımız teknik servis elemanları dışındaki şahıslar tarafından bakım, onarım veya başka bir nedenle müdahale edilmemesi olması şartıyla bütün parçaları dahil olmak üzere tamamen malzeme, işçilik ve üretim hatalarına karşı **2 (İKİ) YIL SÜRE İLE GARANTİ EDİLMIŞTİR.**
- Arzaların giderilmesi konusunda uygulanacak teknik yöntemlerin tespiti ile değiştirilecek parçaların saptanması tamamen firmamıza aittir.
- Malın tesliminden sonraki yükleme, boşaltma ve sevkiyat anında meydana gelecek arızalar garanti kapsamı dışındadır.
- Belge üzerine tahrifat yapıldığı, cihazın üzerindeki orijinal seri numarası kaldırıldığı veya tahrifat yapıldığı takdirde garanti geçersizdir.

GARANTİ ŞARTLARI

- Garanti süresi malın teslim tarihinden itibaren başlar ve 2 yıldır.
- Malın bütün parçaları dahil olmak üzere tamamı firmamızın garantisini kapsamaktadır.
- Malın garanti süresi içerisinde arızalanması durumunda, tamirde geçen süre garanti süresine eklenir. Malın tamir süresi en fazla 30 iş günüdür. Bu süre, mala ilişkin arızanın servis istasyonuna, servis istasyonunun olmaması durumunda, malın satıcısı, bayi, acentası, temsilciliği, ithalatçısı veya imalatçısından birisine bildirim tarihinden itibaren başlar. Satıcı malının arızasının 15 iş gününü içerisinde giderilmemesi halinde imalatçı veya ithalatçı malın tamiri tamamlanıncaya kadar benzer özelliklere sahip başka bir sanayiye malını tüketicinin kullanımına tahsis etmek zorundadır.
- Malın garanti süresi içerisinde, gerek malzeme ve işçilik gerekse montaj hatalarından dolayı arızalanması halinde, işçilik masrafı, değiştirilen parça bedeli ya da başka herhangi bir ad altında hiçbir ücret talep etmeksizin tamiri yapılacaktır.
- Tüketicinin onarım hakkını kullanmasına rağmen malın;
 - Tüketiciye teslim edildiği tarihten itibaren, belirlenen garanti süresi içinde kalmak kaydıyla, 1 yıl içerisinde; aynı arızanın ikiden fazla tekrarlanması veya farklı arızaların dörtten fazla meydana gelmesi veya belirlenen garanti süresi içerisinde farklı arızaların toplamının altından fazla olması unsurlarının yanı sıra, bu arızaların maldan yararlanamamayı sürekli kılması,
 - Tamiri için gereken azami sürenin aşılması,
 - Firmanın servis istasyonunun, servis istasyonunun mevcut olmaması halinde sırasıyla satıcısı, bayi, acentesi, temsilciliği, ithalatçısı veya imalatçı-üreticisinden birisinin düzenleyeceği raporla arızanın tamiri mümkün bulunmadığının belirlenmesi, durumlarında, tüketici malın ücretsiz değiştirilmesini, bedel iadesi veya ayır oranında bedel indirimi talep edebilir.
- Malın kullanma kılavuzunda yer alan hususlara aykırı kullanılmasıyla kaynaklanan arızalar garanti kapsamı dışındadır.
- Garanti belgesi ile ilgili olarak çıkabilecek sorunlar için Sanayi ve Ticaret Bakanlığı, Tüketicinin ve Rekabetin Korunması Genel Müdürlüğü'ne başvurulabilir.

Bu belgenin kullanılmasında; 4077 sayılı Tüketicinin Korunması Hakkında Kanun ve bu Kanun'a dayanılarak yürürlüğe konulan Garanti Belgesi Uygulanma Esaslarına Dair Yönetmelik uyarınca, T.C. Sanayi ve Ticaret Bakanlığı Tüketicinin ve Rekabetin Korunması Genel Müdürlüğü tarafından izin verilmiştir.

Bu ürün Bosch için BSH Ev Aletleri San. ve Tic. AŞ tarafından ithal edilmektedir.

BSH Ev Aletleri San. ve Tic. AŞ bir BOSCH UND SIEMENS HAUSGERÄTE GMBH kuruluşudur.

BSH EV ALETLERİ SAN. VE TİC. AŞ

Çakmak Mah. Balkan Cad. No.: 51
Ümraniye 34770 - İstanbul
Tel.: (0216) 528 90 00
Faks: (0216) 528 91 88

Üretim Yeri

BSH Bosch und Siemens Hausgeräte GmbH

Carl-Wery-Str. 34
D-81739 München
Phone: +49 (89) 45 90 01
Fax: +49 (89) 45 90 21 28

Marka	Ürün İsmi	Belge Numarası	Belge Onay Tarihi
Bosch	Kahve Makinası	54274	24.06.2008
Bosch	Dilim Kesici	54013	23.06.2008
Bosch	Ekmek Kızartma Mak.	54237	24.06.2008
Bosch	Su Isıtıcı (Kettle)	54279	24.06.2008
Bosch	Mikser	56356	10.07.2008
Bosch	Mutfak Robotu	56354	10.07.2008
Bosch	Kahve Değirmeni	54011	23.06.2008
Bosch	Toast Makinası	54238	24.06.2008
Bosch	Kıyma Makinası	54007	23.06.2008
Bosch	Saç Kurutma Mak.	54397	25.06.2008
Bosch	Çay Makinası	54276	24.06.2008
Bosch	Narenciye Sıkacağı	54236	24.06.2008
Bosch	Mutfak Terazisi	54588	25.06.2008
Bosch	Banyo Tartısı	54590	25.06.2008
Bosch	Elektrikli Saç Maşası	54360	25.06.2008
Bosch	Sarıklı El Süpürgesi	54012	23.06.2008
Bosch	El Blender	56279	10.07.2008
Bosch	Utu	56689	14.07.2008
Bosch	Blender	57226	18.07.2008
Bosch	Saç Şekillendirici	57144	18.07.2008
Bosch	Katı Meyva Sıkacağı	57227	18.07.2008
Bosch	Masa Aletleri	58537	08.08.2008

Değerli Müşterimiz

Bosch Çağrı Yönetim Merkezi 444 6 333 no.lu telefon numarası ile, hafta içi ve cumartesi günleri 08.00-22.00, pazar günleri 09.00-22.00 saatleri arasında hizmet vermektedir. Bu saatler dışında aradığınızda adınızı, soyadınızı ve telefon numaranızı alan kodu ile bıraktığınızda ilk mesai saatinde sizinle irtibata geçilecektir.

Mesai saatleri içerisinde doğrudan bu numarayı çevirerek size en yakın Yetkili Servis telefonunu alabilir veya arzu ettiğiniz hizmeti talep edebilirsiniz.

Bosch Çağrı Yönetim Merkezimize ayrıca www.boschevaletleri.com adresindeki Müşteri Hizmetleri bölümünde bulunan Müşteri Hizmetleri Formunu doldurarak ya da 0216 528 91 88 no.lu telefona faks çekerek de ulaşabilirsiniz.

Aşağıda yer alan konularda yardımcı olmanızı rica ederiz.

1. Cihazınızı kullanma kılavuzunda belirtilen hususlara göre kullanmaya özen gösteriniz.
2. Ürününüzle ilgili hizmet talebiniz olduğunda yukarıda yazılı telefonlardan Çağrı Yönetim Merkezimizi arayınız.
3. Hizmet için gelen teknisyene "BOSCH YETKİLİ SERVİS" kimlik kartını sorunuz. Bu kimlik kartı, 18 yaşından küçük elemanlara verilmemektedir.
4. Yetkili servisimiz, cihazınızda yapılan herhangi bir işlemden sonra size servis fişini düzenleyip vermek zorundadır. Bu servis fişini mutlaka isteyiniz ve kesinlikle saklayınız.



DİKKAT

Garanti süresinin anlaşmazlık durumunda fatura tarihi esas alınacağından bu belge ile birlikte faturanın veya okunaklı fotokopisinin saklanması gereklidir.

YETKİLİ SATICI

BSH EV ALETLERİ SAN. VE TİC. A.Ş.

İmza ve kaşesi

MALIN

Cinsi : KÜÇÜK EV ALETLERİ
Markası : BOSCH
Modeli :
Bandrol ve Seri No. :
Teslim tarihi ve yeri :
Azami tamir süresi :
Cihaz ömrü :
Kullanım Süresi : 7 YIL (Ürünün fonksiyonunu yerine getirebilmesi için gerekli yedek parça bulundurma süresi)

SATICI FİRMANIN

Ünvanı :
Adresi :
Telefonu :
Telefaksı :
Tarih / İmza / Kaşe

Serdecznie gratulujemy Państwu zakupu nowego urządzenia firmy BOSCH. Tym samym wybór Państwa padł na nowoczesne, wysokowartościowe urządzenie gospodarstwa domowego. Dalsze informacje o naszych produktach można znaleźć na stronie internetowej naszej firmy.

Niniejsze urządzenie nie jest przeznaczone do użytku zarobkowego lecz skonstruowane z przeznaczeniem do przetwarzania ilości typowych dla gospodarstwa domowego itp. Zastosowania o charakterze podobnym do domowego obejmują np. użytkowanie w pomieszczeniach kuchennych dla pracowników sklepów, biur, zakładów rolniczych, rzemieślniczych i przemysłowych, jak również użytkowanie przez gości pensjonatów, małych hoteli i podobnych pomieszczeń mieszkalnych. Używać tylko dla takiej ilości produktów i czasu przygotowania, które są typowe dla gospodarstwa domowego. Instrukcję obsługi proszę starannie przechowywać. Instrukcję obsługi proszę przekazać wraz z urządzeniem ewentualnemu kolejnemu właścicielowi.

Opis urządzenia

Proszę otworzyć składane kartki z rysunkami.

1 Korpus urządzenia

2 Przycisk włącznika

Blender jest włączony tak długo, jak długo przycisk jest wciśnięty.

3 Końcówka miksująca

Końcówkę miksującą nałożyć i zatrzaskać.

 Dla niektórych modeli

4 Rozdrabniacz uniwersalny

(oddzielna instrukcja obsługi)

Jeżeli rozdrabniacz uniwersalny nie należy do zakresu dostawy (patrz przegląd modeli), można go zamówić w punkcie zakupu urządzenia lub w punkcie serwisowym (nr katalogowy 640698 lub 640686).

Wskazówki bezpieczeństwa

 **Niebezpieczeństwo zranienia**
Niebezpieczeństwo porażenia prądem elektrycznym

Urządzenie podłączyć do gniazdka sieciowego i eksploatować zgodnie z danymi zawartymi na tabliczce znamionowej.

Urządzenie można używać tylko wtedy, jeżeli

elektryczny przewód zasilający i samo urządzenie nie są uszkodzone.

Urządzenie należy chronić przed dziećmi.

Dzieci nie pozostawiać bez nadzoru, aby zapobiec zabawie urządzeniem.

Nie dopuszczać do obsługi urządzenia osób (również dzieci) o zmniejszonym postrzeganiu zmysłowym lub zmniejszonych zdolnościach umysłowych albo nie posiadających odpowiedniego doświadczenia i wiedzy, chyba że będą one obsługiwać urządzenie pod nadzorem lub zostały pouczone w obsłudze urządzenia przez osobę, która odpowiada za ich bezpieczeństwo.

Po każdym użyciu urządzenia, przed przystąpieniem do czyszczenia urządzenia, przed opuszczeniem pomieszczenia, w którym stoi urządzenie, lub w przypadku awarii, należy wyjąć wtyczkę z gniazdka sieciowego.

Nie wolno ocierać elektrycznego przewodu zasilającego o ostre krawędzie ani gorące powierzchnie. Aby uniknąć zagrożeń w przypadku uszkodzenia przewodu zasilającego, należy zlecić jego wymianę wyłącznie producentowi albo jego autoryzowanemu serwisowi lub specjaliście o podobnych kwalifikacjach i odpowiednich uprawnieniach. Naprawy urządzenia można przeprowadzić tylko w naszym autoryzowanym punkcie serwisowym.

Blendera nie wolno chwycić mokrymi rękoma ani włączać na biegu jałowym.

Blender używać tylko z oryginalnym wyposażeniem. Zachować ostrożność podczas miksowania gorących płynów. Płyny mogą się rozpryskiwać podczas miksowania.

Końcówki miksującej nie wolno nigdy zanurzać w płynach powyżej miejsca połączenia z korpusem urządzenia.

 **Niebezpieczeństwo zranienia ostrymi nożami miksera/obracającym się napędem**

Nie dotykać noża końcówki miksującej. Noży miksujących nie czyścić nigdy gołymi rękoma. Do czyszczenia użyć szczotki.

Ważne!

Końcówkę miksującą nakładać i zdejmować tylko wtedy, jeżeli urządzenie jest wyłączone a napęd nieruchomy.

Obsługa

Do miksowania majonezu, sosów, napojów, potraw dla niemowląt i do rozdrabniania cebuli, lodu, gotowanych owoców i warzyw.

Do rozcierania zup.

 Blender nie nadaje się do przygotowania ziemniaków purée.

- Rozwinąć całkowicie elektryczny przewód zasilający.
- Końcówkę miksującą (3) nałożyć na korpus urządzenia (1) i przekręcić w kierunku przeciwnym do ruchu wskazówek zegara.
- Wtyczkę włożyć do gniazdka sieciowego.
- Produkty spożywcze włożyć do pojemnika z tworzywa sztucznego.
- Blender i pojemnik trzymać mocno. Aby zapobiec rozpryskiwaniu produktów, przycisk włącznika (2) nacisnąć dopiero wtedy, gdy końcówka miksująca zanurzona jest w produktach przeznaczonych do miksowania.

i Przed wyjęciem końcówki miksującej z rozdrabnianych produktów, zawsze najpierw wyłączyć blender.

Wskazówka: W celu rozkruszenia lodu należy włożyć do pojemnika z tworzywa sztucznego 2–3 kostki lodu, zanurzyć blender w pojemniku, włączyć i dopiero wtedy dociskać do kostek lodu.

Po pracy/czyszczenie

Uwaga!

Korpusu urządzenia nie wolno nigdy zanurzać w wodzie ani myć w zmywarce do naczyń.

Nie wolno stosować urządzenia czyszczącegoo strumieniem pary!

- Wyjąć wtyczkę z gniazdka sieciowego.
- Korpus urządzenia przetrzeć wilgotną ścierką a następnie wytrzeć do sucha.
- Pojemnik miksera można myć w zmywarce do naczyń.
- Końcówkę miksującą umyć w zmywarce do naczyń albo szczotką pod bieżącą wodą.
- Końcówkę miksującą pozostawić do wysuszenia w pozycji pionowej (nożem do góry), aby woda, która dostała się do środka mogła wypłynąć.

i Przebarwienia powstałe na elementach z tworzywa sztucznego po rozdrabnianiu np. czerwonej kapusty można usunąć za pomocą kilku kropel oleju jadalnego.

Wskazówki dotyczące usuwania zużytego urządzenia



To urządzenie jest oznaczone zgodnie z Dyrektywą Europejską 2002/96/WE oraz polską Ustawą z dnia 29 lipca 2005 r. „O zużytym sprzęcie elektrycznym i elektronicznym“ (Dz.U. z 2005 r. Nr 180, poz. 1495) symbolem przekreślonego kontenera na odpady.

Takie oznakowanie informuje, że sprzęt ten, po okresie jego użytkowania nie może być umieszczany łącznie z innymi odpadami pochodzącymi z gospodarstwa domowego. Użytkownik jest zobowiązany do oddania go prowadzącym zbieranie zużytego sprzętu elektrycznego i elektronicznego. Prowadzącym zbieranie, w tym lokalne punkty zbiórki, sklepy oraz gminne jednostki, tworzą odpowiedni system umożliwiający oddanie tego sprzętu.

Właściwe postępowanie ze zużytym sprzętem elektrycznym i elektronicznym przyczynia się do uniknięcia szkodliwych dla zdrowia ludzi i środowiska naturalnego konsekwencji, wynikających z obecności składników niebezpiecznych oraz niewłaściwego składowania i przetwarzania takiego sprzętu.

Gwarancja

Dla urządzenia obowiązują warunki gwarancji wydanej przez nasze przedstawicielstwo handlowe w kraju zakupu.

Dokładne informacje otrzymacie Państwo w każdej chwili w punkcie handlowym, w którym dokonano zakupu urządzenia.

W celu skorzystania z usług gwarancyjnych konieczne jest przedłożenie dowodu kupna urządzenia. Warunki gwarancji regulowane są odpowiednimi przepisami Kodeksu Cywilnego oraz Rozporządzeniem Rady Ministrów z dnia 30.05.1995 roku „W sprawie szczególnych warunków zawierania i wykonywania umów rzeczy ruchomych z udziałem konsumentów“.

Zastrzega się prawo wprowadzania zmian.

Szívből gratulálunk új BOSCH készüléke megvásárlásához.

Őn egy kiváló minőségű, modern háztartási készülék mellett döntött.

A termékeinkkel kapcsolatos további információkat az internetes oldalunkon talál.

Ezt a készüléket nem ipari felhasználásra tervezték, a készülék háztartási vagy háztartás-szerű mennyiségek feldolgozására készült. A háztartásokhoz hasonló felhasználásnak minősül például az üzletekben, irodákban, mezőgazdasági és más ipari létesítményekben található munkahelyi konyhákban történő használat, illetve a panziókban, kisebb hotelekben és hasonló lakóépületekben a vendégek általi használat. A készüléket csak a háztartásban szokásos mennyiségek feldolgozására és csak a háztartásban szokásos ideig használja. Kérjük, őrizze meg a használati útmutatót. Amennyiben a készüléket továbbadja harmadik személynek, kérjük, hogy a használati utasítást is adja oda.

A készülék részei

Kérjük, hogy hajtsa ki a képes oldalt.

1 Alapgép

2 Bekapcsoló gomb

A rúd-mixer addig van bekapcsolva, ameddig a bekapcsoló gombot lenyomva tartja.

3 Keverő

Tegye föl a keverőt és kattints be.

 *egyres modelleknél*

4 Univerzális aprító

(külön használati utasítás)

Ha az univerzális aprító nincs a normál tartozékok között, akkor megrendelhető a ügyfélszolgálatnál (rendelési szám: 640698 vagy 640686).

Biztonsági útmutató

Sérülésveszély **Áramütés veszélye**

A készüléket csakis a típus táblán szereplő adatok szerint csatlakoztassa és üzemeltesse.

Csak akkor használja a készüléket, ha a csatlakozóvezeték és a készülék teljesen hibátlan.

Ne engedjen gyerekeket a készülék közelébe.

Ügyeljen a gyerekekre, hogy ne játszanak a készülékkel.

Ne engedje, hogy szellemi vagy testi fogyatékkal élő vagy hiányos tapasztalattal és tudással rendelkező személyek (gyerekek)

kezeljék a készüléket, hacsak nem valaki felügyel rájuk vagy egy a biztonságért felelős személy által eligazításban részesültek a készülék használatát illetően.

A munka befejezése után, a tisztítás megkezdése előtt, valamint mielőtt elhagyja a helyiséget és a készülék meghibásodása esetén húzza ki a dugós csatlakozót. A csatlakozóvezeték ne húzza végig éles széleken vagy forró felületen.

Ha a készülék csatlakozóvezetéke megsérül, akkor azt a gyártóval vagy annak ügyfélszolgálatával vagy hasonlóan képzett szakemberrel ki kell cseréltetni, a veszélyek elkerülése érdekében. A készülék javíttatását csak a vevőszolgálatunkkal végeztesse.

A rúdmixert ne fogja meg nedves kézzel, és ne járassa üresben.

A rúdmixert csakis az eredeti tartozékokkal használja. Vigyázzon a forró folyadékok feldolgozásakor. A folyadék kifröccsenhet.

A keverő és az alapgép csatlakozása felett ne merítse a készüléket folyadékba.

Sérülésveszély az éles kés/forgó hajtómű miatt

Soha ne nyúljon a keverőn lévő késhez.

Soha ne tisztítsa a keverőkést pusztá kézzel!

Használjon keféket.

Fontos!

A keverőt csak akkor tegye fel vagy vegye le, ha a gép áll.

A készülék kezelése

Majonéz, szószok, mixelt italok, bébiétel turmixolására és hagyma, jég, főtt gyümölcs és zöldség aprítására szolgál.

Levesek pépesítéséhez.

 A rúd-mixer nem alkalmas burgonyapüré készítésére.

- Az elektromos csatlakozókábelt teljesen csavarja le.
- Helyezze a keverőt (3) az alapgépre (1), és fordítsa el óramutató járásával ellentétes irányban.
- Dugja be a hálózati csatlakozódugót.
- Tegye az élelmiszert egy műanyag pohárba.
- Tartsa szilárdan a rúdmixert és a poharat. Ahhoz, hogy a turmixolandó anyag ne fröccsenjen ki, a bekapcsoló gombot (2) csak akkor nyomja meg, ha a keverőt belemerítette a turmixolandó anyagba.

 A rúd-mixert mindig kapcsolja ki, mielőtt kiemeli a turmixolandó anyagból.

Tip: Jég aprításához tegyen 2–3 jégkockát egy műanyag pohárba, a pohárban tartva kapcsolja be a rúdmixert, majd nyomja a jégkockákra.

Munka után/Tisztítás

Figyelem!

Soha ne merítse az alapgépet vízbe, és ne tisztítsa mosogatógépben.

Ne használjon gőzüzemű tisztítót!

- Húzza ki a hálózati csatlakozódugót.
- Az alapgépet nedves ruhával törölje le, majd törölje szárazra.
- A turmixpohár mosogatógépben tisztítható.
- A keverőt mosogatógépben vagy folyó víz alatt kefével tisztítsa.
- A keverőt függőleges helyzetben (keverőkéssel felfelé) szárítsa, hogy a belekerült víz ki tudjon folyni.

i Pl. vörös káposzta feldolgozásakor a műanyag részek elszíneződnek, ez néhány csepp étolajjal eltávolítható.

Ártalmatlanítás



A készülék a 2002/96/EG, az elektromos és elektronikus használt készülékekről szóló (waste electrical and electronic equipment – WEEE) európai irányelveknek megfelelően van jelölve. Ez az irányelv megszabja a használt készülékek visszavételének és értékesítésének kereteit az egész EU-ban érvényes módon.

Az aktuális ártalmatlanítási útmutatásokról kérjük, tájékozódjon szakkereskedőjénél vagy a helyi önkormányzatnál.

Garanciális feltételek

A garanciális feltételeket a 117/1991 (IX. 10) számú kormányrendelet szabályozza. 72 órán belüli meghibásodás esetén a készüléket a kereskedelem kicseréli.

Ezután vevőszolgálatunk gondoskodik az előírt 15 napon belüli, kölcsönkészülék biztosítása esetén 30 napon belüli javításról.

A garanciális szolgáltatásokat a vásárlásnál kapott, szabályosan kitöltött garanciajeggyel lehet igénybevenni, amely minden egyéb garanciális feltételt is részletesen ismertet. Minőség tanúsítás: A 2/1984. (111. 10.) BkM-IpM számú rendelete alapján, mint forgalmazó tanúsítjuk, hogy a készülék a vásárlási tájékoztatóban közölt adatoknak megfelel.

A módosítás jogát fenntartjuk.

**Щиро вітаємо Вас з покупкою нового приладу фірми BOSCH.
Ви придбали сучасний, високоякісний побутовий прилад.
Додаткову інформацію про нашу продукцію Ви знайдете на нашій сторінці в Інтернеті.**

Цей прилад призначений для вжитку в домашньому господарстві, а не для промислового використання.

Використовуйте прилад лише для переробки продуктів у кількості та протягом часу, які відповідають звичайним для домашнього господарства умовам.

Зберігайте, будь ласка, інструкцію з використання. Передавайте інструкцію з використання наступним користувачам разом із приладом.

Короткий огляд

Будь ласка, розгорніть сторінки з малюнками.

- 1 Основний блок приладу
- 2 Кнопка ввімкнення
Занурюваний блендер залишається ввімкненим до тих пір, поки натиснута кнопка ввімкнення.
- 3 Ніжка блендера
Вставте і зафіксуйте ніжку блендера.

! *В деяких моделях*

- 4 Універсальний подрібнювач
(окрема інструкція з використання)

Якщо універсальний подрібнювач не входить до комплекту, тоді Ви можете замовити його через службу сервісу. (Номер для замовлення 640698 або 640686)

Зауваження з техніки безпеки

**⚠ Небезпека отримання травм
Небезпека удару струмом**

Прилад слід підключати до електромережі та експлуатувати лише у відповідності із даними на табличці з технічними характеристиками.

Не користуйтеся приладом, якщо шнур живлення і прилад мають будь-які пошкодження.

Тримайте прилад поодаль від дітей. Не залишайте дітей без нагляду, щоб запобігти іграм дітей із приладом.

Не допускайте експлуатації приладу особами (в т.ч. дітьми) із обмеженим фізичним сенсорним сприйняттям, із нерозвитими розумовими здібностями, а також із недостатнім рівнем досвіду та знань; експлуатація приладу в таких випадках дозволяється лише під наглядом або після проведення інструктажу з експлуатації особою, яка відповідає за їх безпеку.

Виймайте штекер із розетки після кожного користування, перед чисткою, перед виходом із приміщення та у випадку дефекту. Провід не тягніть через гострі краї та гарячі поверхні.

Якщо шнур живлення цього приладу пошкоджений, то його заміна повинна виконуватися виробником, його службою сервісу або відповідно кваліфікованим фахівцем з метою уникнення ризиків. Ремонт приладу проводиться лише нашої службою сервісу.

Не користуйтеся блендером, якщо у Вас вологі руки, а також в холостому режимі. Експлуатуйте блендер лише з оригінальними аксесуарами. Будьте обережні при переробці гарячої рідини. Рідина під час переробки може розбризкуватися.

Не занурюйте прилад в рідину поверх місця з'єднання ніжки блендера з основним блоком приладу.



Небезпека поранення гострими ножами/обертвним приводом

Не встромляйте ніколи рук до ножа на ніжці блендера. Ні в якому разі не чистити ніж блендера голими руками. Користуйтеся для цього щіткою.

Важливо!

Ніжку блендера вставляти та знімати лише при повній зупинці приладу.

Використання

Для змішування майонезу, соусів, коктейлів, пюре для немовлят, а також для подрібнення цибулі, льоду, варених фруктів і овочів.

Для приготування супів-пюре.

i Блендер не придатний для приготування картопляного пюре.

- Розмотайте повністю електрокабель.

- Ніжку блендера (3) установіть на основному блоці приладу (1) і поверніть проти годинної стрілки.
- Ввімкніть вилку до розетки.
- Завантажте продукти до пластмасової чаші.
- Тримайте міцно блендер та чашу. Щоб запобігти утворенню бризок, натисніть кнопку ввімкнення (2) лише після того, як ніжка блендера занурилася в продукти.

i Вимикайте завжди блендер перед тим, як вийняти його із продуктів.

Порада: Для кришення льоду покладіть 2–3 кубики льоду до пластмасової чаші, ввімкніть занурюваний блендер, і, тримаючи його в чаші, натискайте ним на кубики льоду.

Після роботи/Чистка

Увага!

Ніколи не занурюйте основний блок приладу в воду та не мийте в посудомийній машині.

Не користуйтеся паровими пристроями для чистки!

- Вийміть штепсельну вилку із розетки.
- Протріть основний блок приладу вологою ганчіркою, а потім витріть насухо.
- Чашу блендера можна мити в посудомийній машині.
- Ніжку блендера помийте в посудомийній машині або під проточною водою за допомогою щітки.
- Ніжку блендера залишіть сушитися в вертикальному положенні (доверху ножем блендера), щоб вода із середини могла.
- i** Під час переробки деяких продуктів, напр., червона капуста, на пластмасових деталях можуть утворитися забарвлення, які можна усунути за допомогою декількох крапель столової олії.

Рекомендації з утилізації



Даний прилад позначений у відповідності із Директивою Європейського Союзу 2002/96/EG про утилізацію електричного та електронного устаткування (waste electrical and electronic equipment – WEEE). Директива визначає порядок збору та утилізації старих приладів на території усіх країн ЄС.

За інформацією про актуальні шляхи утилізації зверніться будь ласка до свого спеціалізованого торговця або до адміністрації своєї громади.

Гарантія

Умови гарантії для цього приладу визначаються нашим представником у країні, де прилад був проданий. Подробиці цих умов можна отримати від торговця, у якого прилад був куплений. Висуваючи будь-яку вимогу у відповідності із даною гарантією, слід подавати чек на проданий товар або квитанцію.

От всего сердца поздравляем Вас с покупкой нового прибора фирмы BOSCH.

Вы приобрели современный, высококачественный бытовой прибор. Дополнительную информацию о нашей продукции Вы найдете на нашей странице в Интернете.

Данный бытовой электроприбор не предназначен для промышленного использования, им можно пользоваться только в домашнем хозяйстве.

С помощью электроприбором можно перерабатывать только такое количество продуктов и в течение такого времени, которые характерны для домашнего хозяйства.

Сохраните, пожалуйста, инструкцию по эксплуатации в надежном месте. При передаче этого бытового электроприбора другому владельцу не забудьте отдать ему и эту инструкцию.

Комплектный обзор

Откройте, пожалуйста, страницы с рисунками.

1 Основной блок

2 Кнопка включения

Погружной блендер остается включенным до тех пор, пока нажата кнопка включения.

3 Насадка для смешивания

Присоедините ножку блендера и зафиксируйте ее.



В некоторых моделях

4 Универсальный измельчитель

(отдельная инструкция по эксплуатации)

Если в комплекте поставки блендера нет универсального измельчителя, то его можно заказать через Службу сервиса (№ для заказа: 640698 или 640686).

Указания по безопасности



Не исключена опасность травмирования

Существует опасность поражения электрическим током

Электроприбор следует подключать и эксплуатировать только с учетом данных, приведенных в фирменной табличке.

Электроприбором можно пользоваться только в случае,

Внесення змін не виключається.

если у самого прибора и его сетевого шнура нет никаких повреждений. Не подпускайте детей близко к электроприбору. Никогда не оставляйте детей без присмотра, чтобы они не использовали бытовой прибор в качестве игрушки.

Лица (также и дети) с пониженным восприятием органами чувств или душевнобольные, а также лица, не обладающие достаточными опытом и знаниями, ни в коем случае не должны самостоятельно пользоваться бытовым прибором, а только под присмотром или в случае, если они получили подробный инструктаж по правильному использованию бытового прибора от лица, ответственного за их безопасность.

После каждого использования, перед чисткой, прежде чем покинуть помещение и в случае возникновения неисправности следует извлекать вилку электроприбора из розетки. Следите за тем, чтобы не повредить сетевой шнур электроприбора об острые края и горячие поверхности.

Если сетевой шнур этого электроприбора поврежден, то, во избежание опасной ситуации, заменять его должны специалисты фирмы-изготовителя или его сервисной службы, или лицо, имеющее такую же квалификацию. Любые работы по ремонту электроприбора должны выполняться специалистами нашей сервисной службы.

Погружной блендер нельзя включать мокрыми руками и давать ему работать вхолостую.

Погружной блендер можно использовать только вместе с фирменными принадлежностями. Будьте осторожны при перемешивании горячих жидкостей. Так как жидкости могут при этом разбрызгаться.

Электроприбор нельзя погружать в жидкость выше места соединения насадки для смешивания с основным блоком.

 **Не исключена опасность травмирования об острые нож/вращающийся привод**

Никогда не беритесь за нож, расположенный на насадке для смешивания. Никогда не проводите чистку ножа блендера рукой. Используйте для этого щетку.

Это важно!

Насадку для смешивания можно устанавливать и снимать только после полной остановки электроприбора.

Эксплуатация

Насадка для смешивания используется для приготовления майонезов, различных соусов, коктейлей, детского питания и для измельчения репчатого лука, пищевого льда, вареных овощей и фруктов.

Для приготовления супа-пюре.

 Погружной блендер не предназначен для приготовления картофельного пюре.

- Полностью размотайте сетевой шнур.
- Присоедините насадку для смешивания (3) к основному блоку (1) и поверните ее против часовой стрелки.
- Вставьте вилку в розетку.
- Перегрузите продукты в пластмассовый стакан.
- Погружной блендер и стакан следует крепко держать в руках. Во избежание разбрызгивания образующейся жидкости, нажимайте кнопку включения (2) только после того, как ножка блендера будет погружена в перерабатываемые продукты.

 Прежде чем извлечь погружной блендер из стакана с перерабатываемыми продуктами, его следует выключить.

Рекомендация: для измельчения льда положите в пластмассовый стакан 2–3 кубика, вставьте блендер в стакан, включите и только после этого нажмите на кубики льда.

После работы/Чистка

Внимание!

Основной блок ни в коем случае нельзя погружать в воду и мыть в посудомоечной машине.

Нельзя пользоваться пароочистителем!

- Извлеките вилку из розетки.
- Протрите основной блок блендера влажной тряпкой и затем вытрите его насухо.
- Стакан для смешивания можно мыть в посудомоечной машине.

- Насадку для смешивания можно положить в посудомоечную машину или помыть ее в проточной воде с помощью щетки.
- Для сушки насадку для смешивания следует поставить вертикально (ножом вверх), чтобы попавшая внутрь вода могла вытечь.

i При переработке, например, краснокочанной капусты на пластмассовых деталях блендера образуется цветной налет, который можно удалить с помощью нескольких капель растительного масла.

Утилизация



Этот бытовой электроприбор имеет обозначение согласно требованиям директивы ЕС 2002/96/EG об отслуживших свой срок электрических и электронных приборах (waste electrical and electronic equipment – WEEE). В этой директиве приведены правила, действующие на всей территории ЕС, по приему и утилизации отслуживших свой срок приборов.

Информацию об актуальных методах утилизации Вы сможете получить у Вашего торгового агента или в органах коммунального управления по месту Вашего жительства.

Условия гарантийного обслуживания

Получить исчерпывающую информацию об условиях гарантийного обслуживания Вы можете в Вашем ближайшем авторизованном сервисном центре или в сервисном центре от производителя ООО «БСХ Бытовая техника», а также найти в фирменном гарантийном талоне, выдаваемом при продаже.

Право на внесение изменений
оставляем за собой.

Гарантийный талон



ОТМЕТКА О ПРОДАЖЕ

Малый бытовой прибор с электродвигателем

Идентификационный талон распространяется на следующие виды продукции: кухонные комбайны, резы, блендеры, миксеры, измельчители, мясорубки, соковыжималки, кофемолки и аналогичные им.

Модель _____

Заводской номер FD _____

Дата покупки _____

Подпись продавца _____

Претензий по внешнему виду
и комплектности не имею.

Подпись покупателя: _____



СВЕДЕНИЯ О РЕМОНТЕ (заполняется Службой Сервиса)

Чет/акт выполненных работ _____

Чет/акт выполненных работ _____

Чет/акт выполненных работ _____

Прием заявок на ремонт в г. Москва:

Прием заявок на ремонт в г. Санкт-Петербурге: ☎ (812) 449-3161
Адреса и телефоны авторизованных сервисных центров приведены на обратной стороне талона, а также в Интернете: <http://www.bsh-service.ru>
Рекомендуем Вам пользоваться услугами только авторизованных сервисных центров.

Гарантия изготовителя

Фирма-изготовитель предоставляет на приобретенный Вами прибор, к которому при покупке был выдан настоящий Гарантийный талон, гарантию в соответствии с действующими законодательством РФ о защите прав потребителей сроком 1 год.

Внимание! Важная информация для потребителей

Данный прибор предназначен для использования исключительно для личных, семейных, домашних и иных нужд, не связанных с осуществлением предпринимательской деятельности. Использование прибора в целях, отличных от вышеуказанных, является нарушением правил надлежащей эксплуатации прибора.

Изготовитель не несет ответственность за недостатки в приборе, если сервисной службой будет доказано, что они возникли после передачи прибора потребителю вследствие нарушения им правил пользования, транспортировки, хранения, действий третьих лиц, непреодолимой силы (пожара, пиродной катастрофы и т.п.), попадания бытовых жидкостей и т.р. звуков, воздействия иных посторонних факторов, а также вследствие существования нарушителей технических требований, и, оговоренных в инструкции по эксплуатации, в том числе нестабильности параметров электросети, установленных ГОСТ 13109-97. Для подтверждения даты покупки прибора при гарантийном ремонте или предоставлении иных предусмотренных законом требований убедительно просим Вас сохранять сопроводительные документы (чек, квитанцию, правильно и четко заполненный гарантийный талон с указанием серийного номера прибора, даты продажи, четко различимый печатный штамп, иные документы, подтверждающие дату и место покупки). С целью обеспечения дальнейшего сервисного обслуживания Вашего прибора обращайтесь к мастерам сервиса с просьбой о занесении сведений обо всех произведенных ремонтных работах в соответствующий раздел настоящего Гарантийного талона.

Соблюдение рекомендаций и указаний, содержащихся в инструкции по эксплуатации (правилах пользования), поможет избежать проблем в эксплуатации прибора и его обслуживании. Неисправные узлы приборов в гарантийный период обслуживания ремонтируются или заменяются новыми. Решение вопроса о целесообразности их замены или ремонта остается за службой сервиса.

Информация о сервисе

В период и после истечения гарантийного срока наша Служба Сервиса, а также мастера наших центров всегда готовы предложить Вам свои услуги и - Список адресов упомянутых изготовителем пунктов авторизованного обслуживания находится на обороте талона.
Срок службы прибора (кроме кухонных комбайнов) составляет 2 года. Срок службы кухонных комбайнов составляет 10 лет. Срок службы изделия исчисляется с даты его покупки, либо при невозможности ее определения, с даты изготовления изделия, нанесенной на типовую табличку изделия. В соответствии со стандартом изготовителя дата изготовления маркируется FD ГТММ, где ГТ – год изготовления минус 1920, а ММ – месяц изготовления.

* Адреса, даты и средства по ходу за былыми приборами Вы можете заказать при помощи телефонных на обороте данного гарантийного талона сервисных центров.

Уважаемые дамы и господа, сообщаем Вам, что наша продукция сертифицирована на соответствие российским требованиям безопасности согласно РФ. Осуществляя покупку, Вы информируете о сертификации наших приборов, а также данные Организации, производящей эксплуатацию на основании договора или договора ООО - БСК. Выгода Вам, темника-адрес: Москва, 119071, ул. Малая Кужульская, д. 9, стр. 1; тел.: (495) 737-2793, факс: (495) 737-2798.

i عند إعداد بعض المواد الغذائية مثل الكرنب الأحمر يطرأ تلونٌ على أجزاء الخلط المصنعة من اللدائن الصناعية (البلاستيك). ويمكن إزالة هذا اللون باستخدام بضع قطرات من أحد زيوت الطعام في تنظيفها.

تنبيهات متعلقة بالتخلص من الأجهزة المستهلكة

هذا الجهاز مصنف طبقاً للتعليمات الأوروبية 2002/96/EG المتعلقة بالأجهزة الكهربائية والإلكترونية المستهلكة



(waste electrical and electronic equipment – WEEE) وتُحدد هذه التعليمات الإطار المتعلق باسترجاع الأجهزة المستهلكة والاستفادة من خاماتها في كل أنحاء الاتحاد الأوروبي. يمكن الحصول على المعلومات المتعلقة بأحدث الأساليب الجارية للتخلص من الأجهزة المستهلكة عند أحد المحلات التجارية المتخصصة أو لدى إدارة المدينة.

الضمان

شروط الضمان لهذا الجهاز مبينة عن طريق ممثلنا في بلد الشراء. لمزيد من التفاصيل يمكنك الاتصال بالموزع المعتمد. عند تقديم شكوى في حالة الضمان يجب تقديم إيصال الشراء معها.

استخدام الجهاز

الجهاز مصمم لإعداد المايونيز. الأنواع المختلفة من الصلصة، المشروبات الخلطة وأطعمة الأطفال الرُّضع وكذلك لتقطيع البصل لتكسير النلج وكذلك لهرس الخضراوات والفواكه المطبوخة.

لهرس مكونات الحساء.

i ساق الخلط ليس مهيأ لإعداد البطاطس (البطاطا) المهروسة المعروفة بالبطاطس البوريه.

- فك سلك الكهرباء بشكل كامل
- ركب ساق الخلط (3) في المكان المخصص لها في هيكل المحرك (1) وأدره في اتجاه دوران عقارب الساعة.
- ادخل قابس الجهاز في المقبس.
- ضع المواد الغذائية في إناء الخلط البلاستيك.
- امسك بالخلط اليدوي وإناءه جيداً لكي تتجنب وقوع طرطشة. قم أولاً بتغطيس ساق الخلط في المواد الغذائية المطلوب إعدادها وبعد ذلك اضغط على زر التشغيل (2).

i انتبه دائماً إلى أن توقف الجهاز عن الدوران قبل إخراجها من المواد الغذائية.

نصيحة: يمكنك تكسير قطعتين أو ثلاثة قطع من النلج بوضعها في الإناء البلاستيك ثم غمر ساق الخلط بالإناء والضغط به على قطع النلج حتى يتم تكسيرها.

بعد الانتهاء من الاستخدام/التنظيف

تنبيه!

لا تقم على الإطلاق بتغطيس هيكل المحرك في الماء كما انه ليس مصمماً للغسيل في غسالة الأواني.

- انزع قابس الجهاز من المقبس.
- نظف هيكل المحرك باستخدام فوطة مبللة ثم جففه بعد ذلك.
- أما إناء الخلط فيمكن غسله في غسالة الأواني.
- ويمكن غسل ساق الخلط في غسالة الأواني أو تحت الماء المنساب من الصنبور
- ضع ساق الخلط في وضع رأسي (بحيث تكون السكين في الاتجاه العلوي) ودعها لفترة من الوقت حتى أن تتسرب بقايا الماء المتواجدة بداخلها إلى الخارج.

نحتفظ بحق إدخال التعديلات.

ينبغي تجنب استعمال الأشخاص (والأطفال أيضاً) الذين يعانون من مشاكل في القدرات البدنية أو الحسية أو الذهنية قد تحول دون استخدامهم الجهاز على نحو آمن. بدون مساعدة أو رقابة. يجب أن يقوم شخص ملم بتعليمات الاستخدام بمساعدة هؤلاء الأشخاص من أجل الحفاظ على سلامتهم.

يجب فصل التيار الكهربائي عنه بسحب المقابس من المقبس في كل مرة بعد الانتهاء من استخدام الجهاز وقبل تنظيفه وقبل مغادرة المكان وفي حالة حدوث أعطال. يجب الانتباه إلى نزع قابس الجهاز من المقبس بعد الانتهاء من الاستخدام وكذلك قبل الشروع في تنظيف الجهاز أو تركيب أجزائه المختلفة ببعضها البعض أيضاً قبل مغادرة مكان الاستخدام أو إذا لحقت بالجهاز أية أعطاب.

ينبغي الانتباه إلى عدم وضع سلك التوصيل الكهربائي على نحو مباشر بالقرب من حواف حادة أو أسطح ساخنة. يتم إجراء أي إصلاحات للجهاز وعلى سبيل المثال منها استبدال سلك التوصيل الكهربائي إذا لحق به ضررٌ ما فقط بمعرفة أحد مراكز الخدمة التابعة لنا. حيث أن هذا يجنبكم الوقوع في أية مخاطر.

لا تستخدم الخلاط اليدوي ويداك مبتلتان. ولا تقم بتشغيله بدون حمل. أي بدون إعداد مواد غذائية. لا تستخدم الجهاز إلا مع الملحقات الإضافية الأصلية. ويجب توخي الحذر عند إعداد سوائيل ساخنة. حيث أن إعداد السوائيل يمكن أن يسفر عن طرطشتها. لا تقم بتغطيس الجهاز في أية سوائيل على نحو يتعدى ساق الخلاط ويصل إلى تجهيزة التوصيل البينية أو هيكل المحرك.

⚠ خطر الإصابة بجروح من خلال سكين الخلاط الحادة!

لا تقحم يديك على الإطلاق في الوسط المحيط بالسكين المتواجدة في ساق الخلاط. تجنب تماماً تنظيف سكين الخلاط بيديك إذا لم تكن مرتدياً ما يوفر لهما الحماية اللازمة. ويُفضل استخدام فرشاة لأغراض التنظيف. ولا تمسك بسكين.

تنبيه هام!

يجب الانتباه جيداً إلى أن تركيب ساق الخلاط لا يجري الشروع فيه إلا إذا كان الجهاز متوقفاً عن العمل.

نتقدم لكم بأصدق التهاني على شرائكم لهذا الجهاز الجديد من ماركة BOSCH. بهذا يكون اختياركم قد وقع على جهاز منزلي حديث وعلى أعلى مستوى من الجودة. وتجدون المزيد من المعلومات حول منتجاتنا في موقع الإنترنت الخاص بنا.

هذا الجهاز مهيأ فقط للاستخدام المنزلي وليس معداً للاستعمال لأغراض حرفية. ويجري استخدام الجهاز لإعداد الكميات المألوفة في الاستخدام المنزلي وللفترات الزمنية التي تتناسب مع هذا الغرض.

ينبغي الحفاظ بعناية على دليل الاستخدام. وإذا حصل طرف ثالث على الجهاز فينبغي الانتباه إلى تسليمه هذا الدليل.

نظرة عامة

افتح من فضلك كلتا الصفحتين المحتويتين على الصور.

1 هيكل المحرك

2 زر التشغيل

الخلاط اليدوي يظل دائراً طالما أن أحد زري التشغيل مضغوط عليه.

3 ساق الخلاط

ركب ساق الخلاط وقم بإحكام تثبيتها.

! في بعض الطرازات

4 قطاعة متنوعة الاستخدام

(توجد تعليمات استخدام خاصة بها)

في حالة عدم تواجد القطاعة متنوعة الاستخدام أو الخلاط اليدوي بعبوة الجهاز الذي قمت باقتنائه. فيمكنك طلبهما من أحد مراكز الخدمة التابعة لنا (رقم الطلب: 640698 أو 640686).

تعليمات الاستخدام الآمن

⚠ خطر الصعق بالتيار الكهربائي

يجري توصيل وتشغيل الجهاز بالتيار الكهربائي فقط طبقاً للبيانات

الموضحة على لوحة المواصفات الفنية.

كما يجري استخدام الجهاز فقط إذا لم تكن هناك أضراراً قد

لحقت به أو بسلك التوصيل الكهربائي الخاص به.

يجب الانتباه إلى إبعاد الجهاز عن متناول الأطفال.

كما يجب وضع الأطفال تحت الملاحظة لكي تحولوا دون

تلاعبهم بالجهاز.

Kundendienst – Customer Service

DE Deutschland, Germany

BSH Hausgeräte Service GmbH
Zentralwerkstatt

für kleine Hausgeräte
Trautskirchener Strasse 6 – 8
90431 Nürnberg

Online Auftragsstatus, Filterbeutel-
Konfigurator und viele weitere
Infos unter: www.bosch-home.de

Reparaturservice*

(Mo-Fr: 8.00-18.00 h erreichbar):

Tel.: 01801 33 53 03

mailto:cp-servicecenter@
bshg.com

Ersatzteilbestellung*

(365 Tage rund um die Uhr erreichbar):

Tel.: 01801 33 53 04

Fax: 01801 33 53 08

mailto:spareparts@bshg.com

*) 3,9 Ct./Min. aus dem Festnetz,
Mobilfunk max. 0,42 €/Min.

AE United Arab Emirates,

الإمارات العربية المتحدة

BSH Home Appliances FZE

Round About 13,

Plot Nr MO-0532A

17312 Jebel Ali Free Zone – Dubai

Tel.: 04 881 4401

Fax: 04 881 4805

AT Österreich, Austria

BSH Hausgeräte

Gesellschaft mbH

Werkskundendienst

für Hausgeräte

Quellenstrasse 2

1100 Wien

Tel.: 0810 240 260

innerhalb Österreichs

zum Regionaltarif

Tel.: 0810 700 400

Hotline für Espresso-Geräte

zum Regionaltarif

Fax: 01 605 75 51212

mailto:vie-stoerungsannahme@
bshg.com

AU Australia

BSH Home Appliances Pty Ltd

7-9 Arco Lane

HEATHERTON, Victoria 3202

Tel.: 1300 368 339

Fax: 1300 306 818

valid only in AUS

mailto:bshau-as@bshg.com

BA Bosna i Hercegovina,

Bosnia-Herzegovina

"HIGH" d.o.o.

Odobašina 57

71000 Sarajewo

Info-Line: 061 100 905

Fax: 033 213 513

mailto:delicnanda@hotmail.com

BE Belgique, België, Belgium

BSH Home Appliances S.A.

Avenue du Laerbeek 74

Laarbeeklaan 74

1090 Bruxelles – Brussel

Tel.: 070 222 141

Fax: 024 757 291

mailto:bru-repairs@bshg.com

BG Bulgaria

EXPO2000-service

Ks. Ljulín, bl.549/B - patrer

1359 Sofia

Tel.: 02 826 0148

Fax: 02 925 0991

mailto:service@expo2000.bg

BH Bahrain, البحرين

Khalaifat Est.

P.O.BOX 5111

Manama

Tel.: 1759 2233

Fax: 1759 3340

mailto:info@khalaifat.com

BR Brasil, Brazil

Mabe Hortolândia

Eletrodomésticos LTDA.

Rua Barão Geraldo Rezende, 250

13020-440 Campinas/SP

Tel.: 0800 704 5446

Fax: 0193 737 7769

mailto:bshconsumidor@

ATENTO.com.br

www.boscheletrodomesticos.com.br

CH Schweiz, Suisse, Svizzera, Switzerland

BSH Hausgeräte AG

Werkskundendienst für

Hausgeräte

Fahrweidstrasse 80

8954 Geroldswil

mailto:ch-info.hausgeraete@

bshg.com

Service Tel.: 0848 840 040

Service Fax: 0848 840 041

mailto:ch-reparatur@bshg.com

Ersatzteile Tel.: 0848 880 080

Ersatzteile Fax: 0848 880 081

mailto:ch-ersatzteil@bshg.com

CY Cyprus, Κύπρος

BSH Ikiakes Syskeves-Service

39, Arh. Makaanu III Str.

2407 Egomi/Nikosia (Lefkosia)

Tel.: 77 77 807

Fax: 022 658 128

mailto:bsh.service.cyprus@

cytanet.com.cy

CZ Česká Republika, Czech Republic

BSH domácí spotřebiče s.r.o.

Firemní servis domácích

spotřebičů

Pekařská 10b

155 00 Praha 5

Tel.: 0251 095 546

Fax: 0251 095 549

DK Danmark, Denmark

BSH Hvidevarer A/S

Bosch Hvidevareservice

Telegrafvej 4

2750 Ballerup

Tel.: 44 89 89 85

Fax: 44 89 89 86

mailto:BSH-Service.dk@

BSHG.com

EE Eesti, Estonia

SIMSON OÜ

RAUA 55

10152 Tallinn

Tel.: 0627 8730

Fax: 0627 8733

mailto:teenindus@simson.ee

ES España, Spain

BSH Electrodomésticos

España S. A.

Servicio BSH al Cliente

Polígono Malpica, Calle D

Parcela 96 A

50016 Zaragoza

Tel.: 902 351 352

Fax: 976 578 425

mailto:CAU-Bosch@bshg.com

FI Suomi, Finland

BSH Kodinkoneet Oy

Sinimäentie 8 D, PL 66

02631 Espoo

Tel.: 020 7510700

Fax: 020 7510790

mailto:Bosch-Service-FI@

bshg.com

FR France

BSH Electroménager S.A.S.
50 rue Ardoin – BP 47
93401 SAINT-OUEN cedex
Service interventions à domicile:
01 40 10 11 00

Service Consommateurs:
0 892 698 010 (0,34 € TTC/mn)
mailto:soa.consommateurs@bshg.com

Service Pièces Détachées et Accessoires:
0 892 698 009 (0,34 € TTC/mn)

GB Great Britain

BSH Home Appliances Ltd.
Customer Service
Grand Union House
Old Wolverton Road
Wolverton
Milton Keynes MK12 5PT
To arrange an engineer visit or to order replacement spare parts or accessories
Tel.: 0844 892 8979

GR Greece, Ελλάς

BSH Ikiakes Siskevas A. B. E.
Central Branch Services
17 km E.O. Athinon-Lamias & Potamou 20
145 64 Kifisia

Greece – Athens
Tel.: 2104 277 701
Fax: 2104 277 669

North-Greece – Thessaloniki
Tel.: 2310 497 200
Fax: 2310 497 220

South-Greece – Heraklion/Kreta
Tel.: 2810 325 403
Fax: 2810 324 585

Central-Greece – Patras
Tel.: 2610 330 478
Fax: 2610 331 832
mailto:cs_gr_helpdesk@bshg.com

HK Hong Kong, 香港

BSH Home Appliances Limited
Unit 1 & 2, 3rd Floor
North Block, Skyway House
3 Sham Mong Road
Tai Kok Tsui, Kowloon
Tel.: 2565 6151
Fax: 2565 6252
mailto:bshhkg.service@bshg.com

HR Hrvatska, Croatia

Andabaka d.o.o.
Gunduliceva 10
21000 Split
Info-Line: 021 481 403
Info-Fax: 021 481 402
mailto:servis@andabaka.hr

HU Magyarország, Hungary

BSH Háztartási Készülék Kereskedelmi Kft.
Háztartási gépek márkaszervize
Királyhágó tér 8-9.
1126 Budapest

Hibabejelentés
Tel.: 01 489 5461
Fax: 01 201 8786
mailto:hibabejelentes@bsh.hu

Alkatrészrendelés
Tel.: 01 489 5463
Fax: 01 201 8786
mailto:alkatreszrendeles@bsh.hu

IE Republic of Ireland

BSH Home Appliances Ltd.
Unit F4, Ballymount Drive
Ballymount Industrial Estate
Walkinstown
Dublin 12

Service Requests,
Spares and Accessories
Tel.: 01450 2655
Fax: 01450 2520

IL Israel, ישראל

C/S/B Home Appliance Ltd.
Uliel Building
2, Hamelacha St.
Industrial Park North
71293 Lod
Tel.: 08 9777 222
Fax: 08 9777 245
mailto:csb-serv@zahav.net.il

IS Iceland

Smith & Norland hf.
Noatuni 4
105 Reykjavik
Tel.: 0520 3000
Fax: 0520 3011
www.sminor.is

IT Italia, Italy

BSH Elettrodomestici S.p.A.
Via. M. Nizzoli 1
20147 Milano (MI)
Numero verde 800 829120
mailto:mil-assistenza@bshg.com

KZ Kazakhstan, Қазақстан

Kombitechnocenter
Seyfulina No:422
480096 Almaty
Tel.: 272 793 333
Fax: 272 798 383
mailto:cts_pavel@bk.ru

LB Lebanon, لبنان

Tehehi, Hana & Co.
Boulevard Dora 4043 Beyrouth
P.O. Box 90449
Jdeideh 1202 2040
Tel.: 01 255 211
Fax: 01 257 359
mailto:Info@Tehehi-Hana.com

LT Lietuva, Lithuania

Senuku Prekybos Centras UAB.
Jonavos g. 62
44192 Kaunas
Tel.: 0372 12146
Fax: 0372 12165
www.senukai.lt

LU Luxembourg

BSH électroménagers S. A.
13-15,ZI Breedeweues
1259 Senningerberg
Tel.: 26349 300
Fax: 26349 315
mailto:lux-service.electromenagers@bshg.com
www.bosch-home.com

LV Latvija, Latvia

Sia Olimpeks Elektroniks Ltd.
Bullu street 70c
1067 Riga
Tel.: 07 42 41 37
mailto:bt@olimpeks.lv

ME Crna Gora, Montenegro

Elektronika komerc
Ulica Slobode 17
84000 Bijelo polje
Tel.: 084 432 575
Fax: 084 432 575
mailto:elektronikabsh@cg.yu

MK Macedonia, Македонија

Vudelgo
Pero Nakov b.b.
1000 Skopje
Tel.: 02 2580 064
Tel.: 02 2551 099
mailto:goran@vudelgo.com.mk

MT Malta

Oxford House Ltd.
Notabile Road
Mriehel BKR 14
Tel.: 021 442 334
Fax: 021 488 656
www.oxfordhouse.com.mt

NL Nederlande, Netherlands

BSH Huishoudapparaten B.V.
Burg. Stramanweg 122
1101 EN Amsterdam Zuidoost
Storingsmelding:
Tel.: 020 430 3 430
Fax: 020 430 3 445
mailto:contactcenter-nl@
bshg.com

Onderdelenverkoop:

Tel.: 020 430 3 435
Fax: 020 430 3 400
mailto:bosch-onderdelen@
bshg.com

NO Norge, Norway

BSH Husholdningsapparater A/S
Grensesvingen 9
0661 Oslo
Tel.: 22 66 06 00
Fax: 22 66 05 50
5052 Bergen
Tel.: 55 59 68 80
Fax: 55 59 68 90
7037 Trondheim
Tel.: 73 95 23 30
Fax: 73 95 23 40
mailto:Bosch-Service-NO@
bshg.com

NZ New Zealand

BSH Home Appliances Ltd.
Unit F 2, 4 Orbit Drive
Mairangi BAY
Auckland 0632
Tel.: 09 477 0492
Fax: 09 477 2647
mailto:bshnz-cs@bshg.com

PL Polska, Poland

BSH Sprzęt Gospodarstwa
Domowego Sp. z o.o.
Al. Jerozolimskie 183
02-222 Warszawa
Centrala Serwisu
Tel.: 0801 191 534
Fax: 022 57 27 709
mailto:Serwis.Fabryczny@
bshg.com

PT Portugal

BSHP Electrodomésticos, Lda.
Rua Alto do Montijo, nº 15
2790-012 Carnaxide
Tel.: 707 500 545
Fax: 21 4250 701
mailto:careline.portugal@
bshg.com

RO România, Romania

BSH Electrocasnice srl.
Sos. Bucuresti-Ploiesti,
nr.17-21, sect.1
13682 Bucuresti
Tel.: 0801 000 110
Fax: 021 203 9731
mailto:service.romania@
bshg.com

RU Russia, Россия

ООО "БСХ Бытовая техника"
Сервис от производителя
Малая Калужская 19
119071 Москва
тел.: 495 737 2961
факс: 495 737 2982
mailto:mok-kdhl@bshg.com

SE Sverige, Sweden

BSH Hushållsapparater AB
Landsvägen 32
169 29 Solna
Tel.: 0771 11 22 77
mailto:Bosch-Service-SE@
bshg.com

SG Singapore, 新加坡

BSH Home Appliances Pte. Ltd.
37 Jalan Pemimpin
Union Industrial Building
Block A, #01-03
577177 Singapore
Tel.: 6751 5000
Fax: 6751 5005
mailto:bshsgp.service@bshg.com

SI Slovenija, Slovenia

BSH Hišni aparati,d.o.o.
Litostrajska 48
1000 Ljubljana
Tel.: 01 583 08 87
Fax: 01 583 08 89
mailto:informacije.servis@
bshg.com

SK Slovensko, Slovakia

Technoservis Bratislava
Trhová 38
84108 Bratislava – Doubravka
Tel.: 02 6446 3643
Fax: 02 6446 3643

TR Türkiye, Turkey

BSH Ev Aletleri Sanayi
ve Ticaret A. S.
Cakmak Mahallesi,
Balkan Caddesi No: 51
34770 Ümraniye, Istanbul
Tel.: 0 216 444 6333
Fax: 0 216 528 9188
mailto:careline.turkey@bshg.com
www.bosch-home.com

TW Taiwan, 台灣

Achelis Taiwan Co. Ltd.
4th Floor, No.112
Chung Hsiao E. Road, Sec. 1
Taipei ROC 100
Tel.: 02 5556 2556
Fax: 02 5556 1235
www.boschappliance.com.tw

UA Ukraine, Україна

Київ
ТОВ "Дойчелектросервіс"
тел.: 044 248 71 54, 55
СП "Аматі-Сервіс"
тел.: 044 568 51 50
ТОВ «Техноофіс»
тел.: 044 274 96 72, 74, 76
ТОВ "Побуттехсервіс"
тел.: 044 462 50 05

XK Kosovo

NTP GAMA
Rruga Mag Prishtine-Ferizaj
70000 Ferizaj
Tel.: 038 502 448
Fax: 029 021 434
mailto:gama_mb@yahoo.com

XS Srbija, Serbia

SZR "SPECIJALELEKTRO"
Bulevar Milutina Milankovića 34.
11070 Novi Beograd
Tel.: 011 2147 110
Fax: 011 2139 689
mailto:spec.el@eunet.yu

ZA South Africa

BSH Home Appliances (Pty) Ltd.
15 th Rd., Randjespark
Private Bag X36, Randjespark
1685 Midrand – Johannesburg
Tel.: 086 002 6724
Fax: 011 265 7852
mailto:service@bsh.co.za

Garantiebedingungen DEUTSCHLAND (DE)

Die nachstehenden Bedingungen, die Voraussetzungen und Umfang unserer Garantieleistung beschreiben, lassen die Gewährleistungsverpflichtungen des Verkäufers aus dem Kaufvertrag mit dem Endabnehmer unberührt.

Für dieses Gerät leisten wir Garantie gemäß nachstehenden Bedingungen:

1. Wir beheben unentgeltlich nach Maßgabe der folgenden Bedingungen (Nr. 2 - 6) Mängel am Gerät, die nachweislich auf einem Material- und/ oder Herstellungsfehler beruhen, wenn sie uns unverzüglich nach Feststellung und innerhalb von 24 Monaten nach Lieferung an den Erstendabnehmer gemeldet werden. Zeigt sich der Mangel innerhalb von 6 Monaten ab Lieferung, wird vermutet, dass es sich um einen Material- oder Herstellungsfehler handelt.

2. Die Garantie erstreckt sich nicht auf leicht zerbrechliche Teile wie z.B. Glas oder Kunststoff bzw. Glühlampen.

Eine Garantiepflicht wird nicht ausgelöst durch geringfügige Abweichungen von der Soll-Beschaffenheit, die für Wert und Gebrauchstauglichkeit des Gerätes unerheblich sind, oder durch Schäden aus chemischen und elektrochemischen Einwirkungen von Wasser, sowie allgemein aus anomalen Umweltbedingungen oder sachfremden Betriebsbedingungen oder wenn das Gerät sonst mit ungeeigneten Stoffen in Berührung gekommen ist. Ebenso kann keine Garantie übernommen werden, wenn die Mängel am Gerät auf Transportschäden, die nicht von uns zu vertreten sind, nicht fachgerechte Installation und Montage, Fehlgebrauch, eine nicht haushaltsübliche Nutzung, mangelnde Pflege oder Nichtbeachtung von Bedienungs- oder Montagehinweisen zurückzuführen sind.

Der Garantieanspruch erlischt, wenn Reparaturen oder Eingriffe von Personen vorgenommen werden, die hierzu von uns nicht ermächtigt sind, oder wenn unsere Geräte mit Ersatzteilen, Ergänzungs- oder Zubehöerteilen versehen werden, die keine Originalteile sind und dadurch ein Defekt verursacht wird.

3. Die Garantieleistung erfolgt in der Weise, dass mangelhafte Teile nach unserer Wahl unentgeltlich instandgesetzt oder durch einwandfreie Teile ersetzt werden.

Geräte, die zumutbar (z.B. im PKW) transportiert werden können, und für die unter Bezugnahme auf diese Garantie eine Garantieleistung beansprucht wird, sind unserer nächstgelegenen Kundendienststelle oder unserem Vertragskundendienst zu übergeben oder zuzusenden. Instandsetzungen am Aufstellungsort können nur für stationär betriebene (feststehende) Geräte verlangt werden.

Es ist jeweils der Kaufbeleg mit Kauf- und/oder Lieferdatum vorzulegen. Ersetzte Teile gehen in unser Eigentum über.

4. Sofern die Nachbesserung von uns abgelehnt wird oder fehlschlägt, wird innerhalb der oben genannten Garantiezeit auf Wunsch des Endabnehmers kostenfrei gleichwertiger Ersatz geliefert.

5. Garantieleistungen bewirken weder eine Verlängerung der Garantiefrist, noch setzen sie eine neue Garantiefrist in Lauf. Die Garantiefrist für eingebaute Ersatzteile endet mit der Garantiefrist für das ganze Gerät.

6. Weitergehende oder andere Ansprüche, insbesondere solche auf Ersatz außerhalb des Gerätes entstandener Schäden sind - soweit eine Haftung nicht zwingend gesetzlich angeordnet ist - ausgeschlossen.

Diese Garantiebedingungen gelten für in Deutschland gekaufte Geräte. Werden Geräte ins Ausland verbracht, die die technischen Voraussetzungen (z.B. Spannung, Frequenz, Gasarten, etc.) für das entsprechende Land aufweisen und die für die jeweiligen Klima- und Umweltbedingungen geeignet sind, gelten diese Garantiebedingungen auch, soweit wir in dem entsprechenden Land ein Kundendienstnetz haben. Für im Ausland gekaufte Geräte gelten die von unserer jeweils zuständigen Landesvertretung herausgegebenen Garantiebedingungen. Diese können Sie über Ihren Fachhändler, bei dem Sie das Gerät gekauft haben, oder direkt bei unserer Landesvertretung anfordern.

Beachten Sie unser weiteres Kundendienst-Angebot:

Auch nach Ablauf der Garantie stehen Ihnen unser Werkskundendienst und unsere Servicepartner zur Verfügung.

Robert Bosch Hausgeräte GmbH
Carl-Wery-Str. 34 / 81739 München // Germany

Für Produktinformationen sowie Anwendungs- und Bedienungsfragen aus Deutschland:

Bosch-Infoteam

(Mo-Fr: 8.00-18.00 Uhr erreichbar)

Tel.: 01 805 267242* oder unter

bosch-infoteam@bshg.com

*) 0,14 €/Min. aus dem Festnetz,

Mobilfunk max. 0,42 €/Min.

Nur für Deutschland gültig!

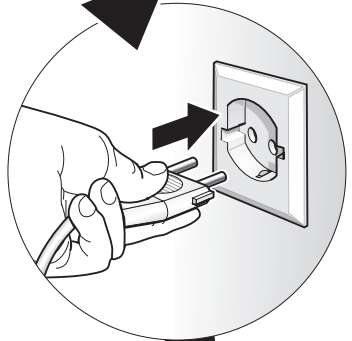
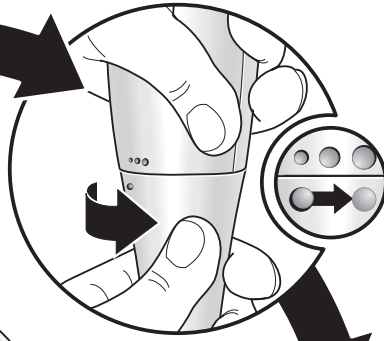
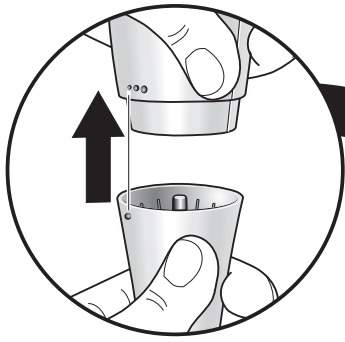

1
2

3

4

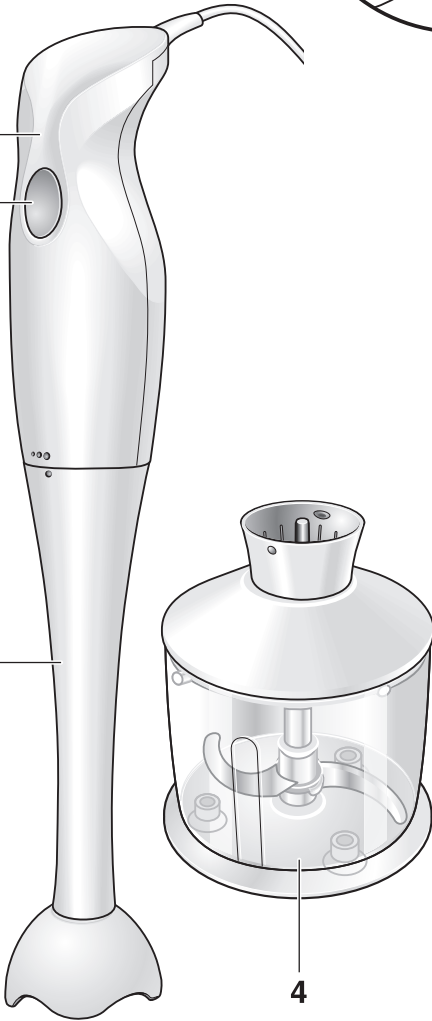

McGrp.Ru



Сайт техники и электроники

Наш сайт McGrp.Ru при этом не является просто хранилищем [инструкций по эксплуатации](#), это живое сообщество людей. Они общаются на форуме, задают вопросы о способах и особенностях использования техники. На все вопросы очень быстро находят ответы от таких же посетителей сайта, экспертов или администраторов. Вопрос можно задать как на форуме, так и в специальной форме на странице, где описывается интересующая вас техника.