

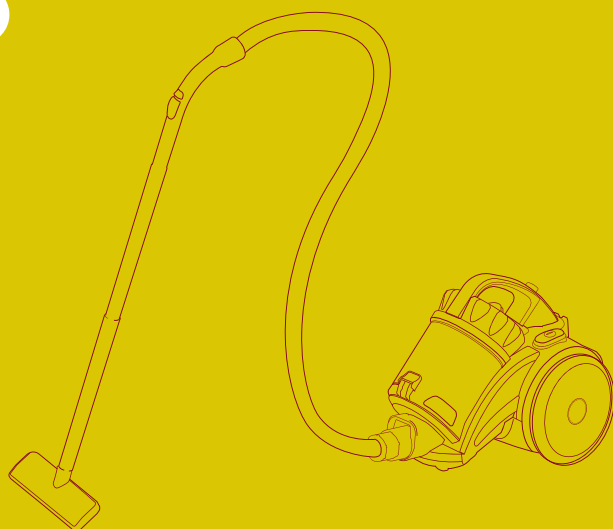

**KIT
FORT**



**Пылесос
КТ-522**

**Руководство
по эксплуатации**

Если у вас возникнут трудности с использованием нашей техники, перед обращением в магазин просим позвонить на горячую линию Kitfort:

8-812-339-22-15,

8-499-400-23-34

(пн-пт с 9:30 до 17:30 по московскому времени)

info@kitfort.ru

Мы расскажем про особенности работы прибора и проконсультируем по любым другим вопросам

СОДЕРЖАНИЕ

ОБЩИЕ СВЕДЕНИЯ	4
КОМПЛЕКТАЦИЯ	4
Устройство пылесоса	4
ПОДГОТОВКА К РАБОТЕ И ИСПОЛЬЗОВАНИЕ.....	5
ЧИСТКА И ОБСЛУЖИВАНИЕ ПЫЛЕСОСА.....	7
УХОД И ХРАНЕНИЕ	8
УСТРАНЕНИЕ НЕПОЛАДОК.....	9
ТЕХНИЧЕСКИЕ ХАРАКТЕРИСТИКИ.....	10
МЕРЫ ПРЕДОСТОРОЖНОСТИ	11

Общие сведения

Компактный и маневренный пылесос КТ-522 оснащен современным мультициклонным фильтром, обеспечивающим постоянную мощность всасывания. В мультициклонном фильтре поток воздуха разделяется на несколько вихрей, очистка воздуха в которых происходит одновременно. Таким образом, эффективность очистки такого фильтра значительно выше, чем у обычного циклонного фильтра.

Пылесборник легко снимается, а пыль из него вытрясается очень просто.

Пылесос можно использовать для уборки полов и ковровых покрытий, чистки мягкой мебели.

Комплектация

1. Пылесос с пылесборником и фильтрами – 1 шт.
2. Шланг с рукояткой – 1 шт.
3. Телескопическая стальная трубка – 1 шт.
4. Щетка для пола – 1 шт.
5. Узкая насадка – 1 шт.
6. Насадка для обивки — 1 шт.
7. Руководство по эксплуатации – 1 шт.
8. Гарантийный талон – 1 шт.

Устройство пылесоса

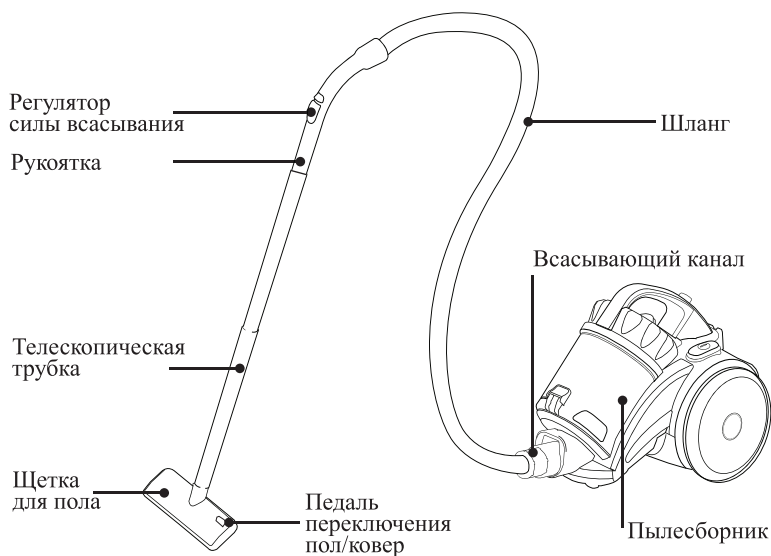

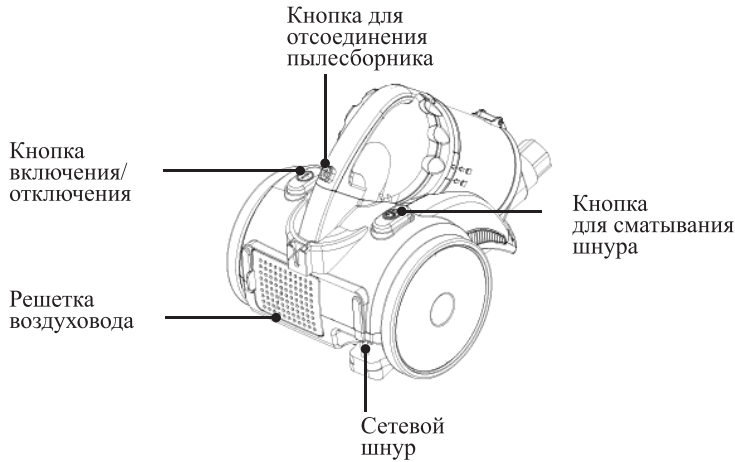

Насадки

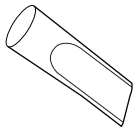

1. Узкая насадка предназначена для удаления загрязнений в труднодоступных местах, таких как: щели в мягкой мебели, радиаторы отопления, углы возле плинтусов.

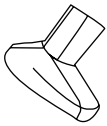

2. Насадка для обивки с двумя велюровыми полосами идеальна для уборки мусора и пыли с фурнитуры, матрасов, одежды, ковров.

Подготовка к работе и использование

Сборка пылесоса

Внимание! Перед началом сборки пылесос должен быть отключен от сети.

1. Вставьте шланг в разъем на корпусе пылесоса и надавите до щелчка. Для отсоединения шланга нажмите кнопку в его основании и потяните за рукоятку на себя.
2. Подсоедините телескопическую трубку к рукоятке шланга.



3. Вставьте в телескопическую трубку щетку для пола крутящими движениями с небольшим усилием.

При необходимости щетку для пола или насадку можно присоединить непосредственно к рукоятке шланга.

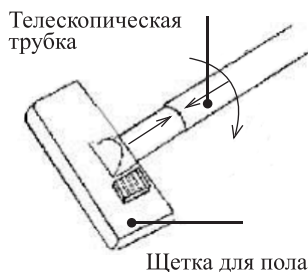

Включение

1. Вытяните сетевой шнур до необходимой длины и вставьте вилку в розетку источника питания. Не вытягивайте шнур до красной отметки. Желтая отметка предупреждает, что шнур вытянут почти до предела. Нажмите на кнопку для сматывания шнура, чтобы втянуть кабель обратно. Придерживайте шнур рукой во время сматывания во избежание его скачков.

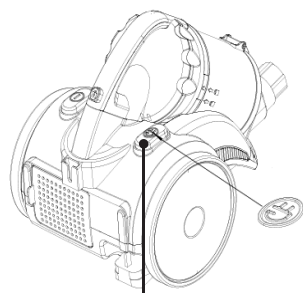

2. Проверьте, что пылесос собран должным образом. Включите пылесос, нажав на кнопку включения, и приступайте к уборке.

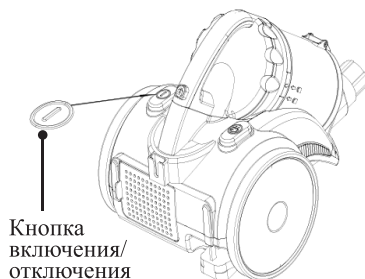

Регулировка силы всасывания

Если сила всасывания слишком велика (например, при чистке занавесок), вы можете отрегулировать мощность всасывания при помощи регулятора на рукоятке шланга пылесоса.



Чистка и обслуживание пылесоса

Внимание! Никогда не включайте пылесос без установленных фильтров и пылесборника. Рекомендуется менять фильтры каждые 6-12 месяцев.

Через прозрачные стенки пылесборника легко отслеживать степень его наполненности. Обязательно опустошайте пылесборник, когда он наполнится до отметки MAX.

Очистка пылесборника

1. Нажмите на кнопку фиксатора и отделите пылесборник от пылесоса, как это показано на рисунке.
2. Поместите пылесборник над мусорным ведром, нажмите на кнопку фиксатора крышки пылесборника, откройте крышку и вытрясите мусор.
3. Закройте крышку, нажав на нее до упора.
4. Поместите пылесборник на место до щелчка фиксатора.

КНОПКА
ДЛЯ ОТСОЕДИНЕНИЯ
ПЫЛЕСБОРНИКА

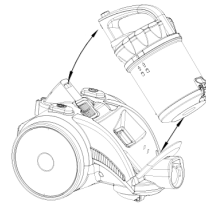
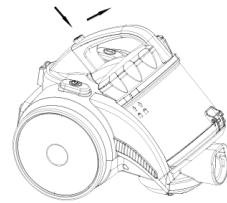

1. Нажмите кнопку
2. Откройте крышку



**KIT
FORT**

Пылесос
КТ-522

Очистка циклонного фильтра

Разберите пылесборник согласно приведенной схеме.

1. Поверните по часовой стрелке и отсоедините верхнюю часть пылесборника.
2. Чтобы извлечь фильтр, откройте нижнюю крышку пылесборника и снизу вверх вытолкните циклонный фильтр.
3. Пылесборник и фильтры промойте водой при необходимости.
4. Просушите все части пылесборника и фильтры перед сборкой.
5. Соберите все части циклонного фильтра в обратной последовательности и установите в пылесборник.
6. Подсоедините верхнюю часть пылесборника к нижней.

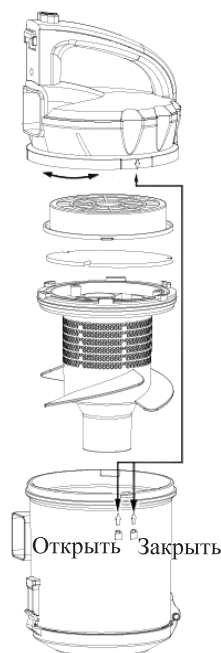

Очистка выходного фильтра

В случае необходимости промойте выходной фильтр.

1. Выньте решетку воздуховода, потянув за ручку.
2. Извлеките фильтр.
3. Промойте фильтр водой, тщательно просушите и установите на место.

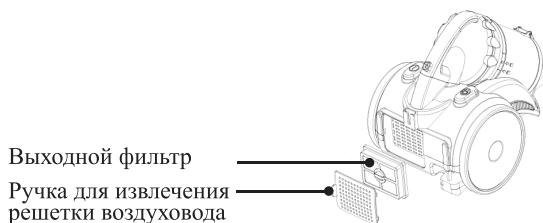

Уход и хранение

По завершении работы выключите пылесос, нажав на кнопку включения/отключения, выньте вилку из розетки. Нажмите на кнопку автоматической смотки шнура и уберите шнур в отсек для его хранения.

Запрещено протирать корпус пылесоса растворителями и очистителями. Протирайте поверхность пылесоса мягкой тканью, смоченной в воде с нейтральными моющими средствами. Тщательно отжимайте ткань, чтобы влага не попала в электрические элементы конструкции пылесоса.

Храните пылесос в темном сухом и прохладном месте, недоступном для детей.

Устранение неполадок

Пылесос не работает

Возможная причина	Решение
Прибор не подключен к сети	Проверьте, хорошо ли вставлена вилка сетевого шнура в розетку. Проверьте напряжение в сети
Сработало термореле из-за перегрева двигателя	Устраните причину перегрева двигателя; подождите 15 минут, чтобы двигатель остыл, затем попробуйте включить пылесос снова

Слабая сила всасывания

Возможная причина	Решение
Низкое напряжение в сети	Проверьте напряжение в сети
Фильтр нуждается в очистке или замене	Снимите фильтр и проверьте силу всасывания. Если без фильтра сила всасывания больше, то проблема в фильтре. Очистите или замените фильтр

Пыль высыпается из пылесоса

Возможная причина	Решение
Всасывающий канал заблокирован	Проверьте всасывающий канал в пылесборнике и в насадках
Пылесборник переполнен	Очистите пылесборник
Пылесборник установлен неправильно	Вставьте пылесборник, как это описано в инструкции

Посторонний запах из пылесоса при работе

Возможная причина	Решение
Запах может давать пыль, находящаяся в пылесборнике	Очистите пылесборник
Пылесборник поставили на хранение с неочищенным фильтром	Промойте фильтр
Если в пылесос установить влажный фильтр, он может загнить и начать давать посторонний запах	После промывки фильтра полностью высушите его перед установкой. Не засасывайте пылесосом жидкости
Засосали пахучее вещество	Промойте фильтр и пылесборник
Перегрели пылесос	Сделайте перерыв в работе пылесоса



Пылесос
КТ-522

Технические характеристики

1. Напряжение: 220 В, 50 Гц
2. Мощность: 1400 Вт
3. Уровень защиты от поражения электротоком: класс II
4. Система фильтрации: мультициклон
5. Фильтры:
 - циклонный;
 - предварительный;
 - тонкой очистки;
 - выходной
6. Материал телескопической трубки: металл
7. Уровень шума: 80 дБ
8. Длина шнура: 5 м
9. Поворот щетки: в двух плоскостях
10. Емкость пылесборника: 2,0 л
11. Размер пылесоса: 358 × 263 × 300 мм
12. Вес нетто: 5,0 кг
13. Вес брутто: 5,5 кг

Срок гарантии: 1 год

Срок службы: 5 лет

Товар сертифицирован.



Производитель: Сучжоу Эверич Импорт энд Экспорт Со., Лтд. Эверич трэйд Мэншион, № 265, Фэнхуан стрит, Сучжоу, Цзянсу, Китай

Импортер: ЗАО «ВЭД Агент». Адрес: 630048, г. Новосибирск, пл. К. Маркса, 7.

Страна происхождения: Китай.

Уполномоченная организация для принятия претензий на территории РФ: ООО «Аэро-Трейд», СПб, Аптекарская набережная, д. 12.

Горячая линия производителя: 8-812-339-22-15, 8-499-400-23-34 (пн-пт с 9:30 до 17:30 по московскому времени), info@kitfort.ru.

Адреса сервисных центров вы можете узнать у оператора горячей линии или на сайте kitfort.ru

Требуется особая утилизация. Во избежание нанесения вреда окружающей среде необходимо отделить данный объект от обычных отходов и утилизировать его наиболее безопасным способом, например, сдать в специальные места по утилизации.

Месяц и год изготовления указаны на нижней стороне упаковочной коробки.

Производитель имеет право на внесение изменений в дизайн, комплектацию, а также в технические характеристики изделия в ходе совершенствования своей продукции без дополнительного уведомления об этих изменениях.

Производитель имеет право на внесение изменений в дизайн, комплектацию, а также в технические характеристики изделия в ходе совершенствования своей продукции без дополнительного уведомления об этих изменениях.

Меры предосторожности

Пожалуйста, внимательно прочтите инструкцию по эксплуатации. Обратите особое внимание на меры предосторожности. Всегда держите инструкцию под рукой.

1. Устройство предназначено для использования в бытовых условиях и может применяться в квартирах, загородных домах, гостиничных номерах, офисах и других подобных местах для непромышленной и некоммерческой эксплуатации.
2. Используйте пылесос только по назначению и в соответствии с указаниями, изложенными в данном руководстве. Нецелевое использование устройства будет считаться нарушением условий надлежащей эксплуатации.
3. Перед подключением устройства к электрической розетке убедитесь, что параметры электропитания, указанные на нем, совпадают с параметрами используемого источника питания.
4. Для предотвращения поражения электрическим током не погружайте устройство в воду и другие жидкости.
5. Не переносите пылесос, взявшись за шнур питания. Не тяните за шнур питания при отключении вилки от розетки.
6. Не используйте устройство, если шнур питания, вилка или другие части пылесоса повреждены. Во избежание поражения электрическим током не разбирайте устройство самостоятельно — для его ремонта обратитесь к квалифицированному специалисту. Помните, неправильная сборка устройства повышает опасность поражения электрическим током при эксплуатации.
7. Детям, людям с ограниченными физическими, сенсорными или умственными способностями, а также лицам, не обладающим достаточными знаниями и опытом, разрешается пользоваться пылесосом только под контролем лиц, ответственных за их безопасность, или после инструктажа по эксплуатации устройства. Не позволяйте детям играть с пылесосом.
8. Контролируйте работу пылесоса, когда рядом находятся дети и домашние животные.
9. Не включайте пылесос без установленного фильтра и пылесборника. Это может привести к повреждению устройства.
10. Не засасывайте пылесосом тлеющие сигареты, горячий пепел.
11. Не используйте пылесос для поглощения твердых или острых предметов, таких как стекло, гвозди, шурупы, монеты и т.д., в противном случае пылесос или фильтр будут повреждены.
12. Не засасывайте пылесосом воду и другие жидкости.
13. Не оставляйте работающий пылесос без присмотра. Выключите его и отключите от сети, если не используете прибор длительное время или перед проведением обслуживания.
14. Не пытайтесь обойти блокировку включения устройства.
15. Не допускайте падения пылесоса и не подвергайте его ударам.
16. Храните устройство в недоступных детям местах.
17. Используйте только предлагаемые производителем аксессуары. Использование иных дополнительных принадлежностей может привести к поломке устройства или получению травм.

Кит-руководство

Наш слоган «Всегда что-то новенькое!» отражает саму суть бренда. Ведь марка обладает позитивным любопытством, у нее настоящий нюх на полезные новинки. В ассортименте всегда появляются интересные товары с новыми возможностями.

Не случайно символом бренда стал кит — любопытный, умный и безусловно полезный. Так и наши товары — любопытные, умные и безусловно полезные, они верой и правдой будут помогать вам готовить, наводить чистоту и ухаживать за вещами.

Если вам понравилось пользоваться нашими бытовыми приборами — будем рады прочесть ваши отзывы и истории, присылайте их по адресу info@kitfort.ru или оставьте на сайте www.kitfort.ru.

Если же что-то не понравилось — тем более напишите нам, и мы обязательно учтем ваши пожелания и наблюдения.

И тогда кит обязательно станет самым полезным другом вашего дома!

