

***Schaub Lorenz***

**NO FROST COMBI REFRIGERATOR**  
**Freezer - Fridge**  
User manual

**КОМБИ - ХОЛОДИЛЬНИК NO FROST**  
**Морозильная и холодильная камера**  
Руководство по эксплуатации

**SLUS335S2**



# Index

<b>BEFORE USING THE APPLIANCE.....</b>	<b>4</b>
General warnings.....	4
Old and out-of-order fridges.....	6
Safety warnings .....	7
Installing and operating your fridge freezer .....	7
Before using your fridge freezer .....	9
Information on No-Frost technology .....	9
<b>THE PARTS OF THE APPLIANCE AND THE COMPARTMENTS .....</b>	<b>10</b>
<b>USAGE INFORMATION .....</b>	<b>12</b>
Temperature settings .....	12
Warnings about temperature adjustments.....	12
Accessoires .....	13
Ice tray .....	13
<b>CLEANING AND MAINTENANCE.....</b>	<b>14</b>
Defrosting .....	15
Replacing the light bulb .....	15
Replacing LED lighting .....	15
<b>ARRANGING FOOD IN THE APPLIANCE.....</b>	<b>16</b>
Refrigerator compartment.....	16
Freezer compartment .....	17
<b>TRANSPORTATION AND CHANGING OF INSTALLATION POSITION.....</b>	<b>22</b>
Repositioning the door.....	22
<b>BEFORE CALLING YOUR AFTER SALES SERVICE ...</b>	<b>23</b>
<b>TIPS FOR SAVING ENERGY.....</b>	<b>26</b>

## General warnings

**WARNING:** Keep ventilation openings, in the appliance enclosure or in the built-in structure, clear of obstruction.

**WARNING:** Do not use mechanical devices or other means to accelerate the defrosting process, other than those recommended by the manufacturer.

**WARNING:** Do not use electrical appliances inside the food storage compartments of the appliance, unless they are of the type recommended by the manufacturer.

**WARNING:** Do not damage the refrigerant circuit.

**WARNING:** To avoid a hazard due to the instability of the appliance, it must be fixed in accordance with the instructions.

- If your appliance uses R600a as a refrigerant (this information will be provided on the label of the cooler) you should take care during transportation and installation to prevent the cooler elements from being damaged. R600a is an environmentally friendly and natural gas, but it is explosive. In the event of a leak due to damage of the cooler elements, move your fridge away from open flames or heat sources and ventilate the room where the appliance is located for a few minutes.
- While carrying and positioning the fridge, do not damage the cooler gas circuit.
- Do not store explosive substances such as aerosol cans with a flammable propellant in this appliance.
- This appliance is intended to be used in household and domestic applications such as:
  - staff kitchen areas in shops, offices and other working environments.

- farm houses and by clients in hotels, motels and other residential type environments.
- bed and breakfast type environments;
- catering and similar non-retail applications.
- If the socket does not match the refrigerator plug, it must be replaced by the manufacturer, a service agent or similarly qualified persons in order to avoid a hazard.
- A specially grounded plug has been connected to the power cable of your refrigerator. This plug should be used with a specially grounded socket of 16 amperes. If there is no such socket in your house, please have one installed by an authorised electrician.
- This appliance can be used by children aged from 8 years and above and persons with reduced physical, sensory or mental capabilities or lack of experience and knowledge if they have been given supervision or instruction concerning use of the appliance in a safe way and understand the hazards involved. Children shall not play with the appliance. Cleaning and user maintenance shall not be made by children without supervision.
- If the supply cord is damaged, it must be replaced by the manufacturer, an authorised service agent or similar qualified persons, in order to avoid a hazard.
- This appliance is not intended for use at altitudes exceeding 2000 m.

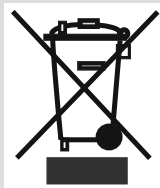

### Old and out-of-order fridges

- If your old fridge has a lock, break or remove the lock before discarding it, because children may get trapped inside it and may cause an accident.
- Old fridges and freezers contain isolation material and refrigerant with CFC. Therefore, take care not to harm environment when you are discarding your old fridges.

### Disposal of your old appliance

This symbol on the product or package implies that the product should not be treated as domestic waste. Instead, it should be delivered to applicable waste collection places recycling electrical and electronic equipment. You will contribute to avoid potential negative results regarding environment and human health, which will arise due to wrong waste procedure for the product by ensuring that this product is annihilated properly. Recycling materials will help natural resources be preserved. For more detailed information regarding recycling of this product, please contact local municipality, domestic waste annihilation service or the shop you have purchased the product.

Please ask your municipal authority about the disposal of the WEEE reuse, recycle and recovery purposes.

### Notes:

- Please read the instruction manual carefully before installing and using your appliance. **We are not responsible for the damage occurred due to misuse.**
- Follow all instructions on your appliance and instruction manual, and keep this manual in a safe place to resolve the problems that may occur in the future.
- This appliance is produced to be used in homes and it can only be used in domestic environments and for the specified purposes. It is not suitable for commercial or common use. Such use will cause the guarantee of the appliance to be cancelled and our company will not be responsible for losses incurred.
- This appliance is produced to be used in houses and it is only suitable for cooling / storing food. It is not suitable for commercial or common use and/or for storing substances

except for food. Our company is not responsible for losses to be incurred in the contrary case.

### Safety warnings

- Do not connect your fridge freezer to the mains electricity supply using an extension lead.
- Do not plug in damaged, torn or old plugs.
- Do not pull, bend or damage the cord.



- This appliance is designed for use by adults, do not allow children to play with the appliance or let them hang off the door.
- Never touch the power cord/plug with wet hands as this could cause a short circuit or electric shock.
- Do not place glass bottles or beverage cans in the ice-making compartment as they can burst as the contents freeze.
- Do not place explosive or flammable material in your fridge freezer. Place drinks with high alcohol content vertically in the fridge compartment and make sure that their tops are tightly closed.
- When removing ice from the ice-making compartment, do not touch it. Ice may cause frost burns and/or cuts.
- Do not touch frozen goods with wet hands. Do not eat ice-cream or ice cubes immediately after you have taken them out of the ice-making compartment.
- Do not cover the body or top of fridge freezer with lace. This affects the performance of your fridge freezer.
- Secure any accessories in the fridge freezer during transportation to prevent damage to the accessories.

### Installing and operating your fridge freezer

Before starting to use your fridge freezer, you should pay attention to the following points:

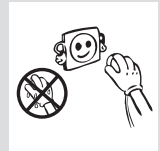
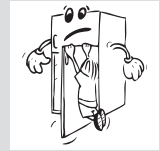
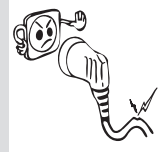

## BEFORE USING THE APPLIANCE

- The operating voltage for your fridge freezer is 220-240 V at 50Hz.
- The plug must be accessible after installation.
- Your fridge freezer may have a smell when it is operated for the first time. This is normal and the smell will fade away when your fridge freezer starts to cool.
- Before connecting your fridge freezer, ensure that the information on the data plate (voltage and connected load) matches that of the mains electricity supply. If in doubt, consult a qualified electrician.
- Insert the plug into a socket with an efficient ground connection. If the socket has no ground contact or the plug does not match, we recommend that you consult a qualified electrician for assistance.
- The appliance must be connected with a properly installed fused socket. Power supply (AC) and voltage at the operating point must match with the details on the name plate of the appliance (name plate is located on the inside left of the appliance).
- We do not accept responsibility for any damages that occur due to ungrounded usage.
- Place your fridge freezer where it will not be exposed to direct sunlight.
- Your fridge freezer should never be used outdoors or exposed to rain.
- Your appliance should be at least 50 cm away from stoves, gas ovens and heater cores, and at least 5 cm away from electrical ovens.
- When your fridge freezer is placed next to a deep freezer, there should be at least 2 cm between them to prevent humidity forming on the outer surface.
- Do not place heavy items on the appliance.
- Clean the appliance thoroughly, especially the interior, before use (see Cleaning and Maintenance).
- The installation procedure into the kitchen unit is given in the installation manual. This product is intended to be used in proper kitchen units only.
- Use the adjustable front legs to make sure your appliance is level and stable. You can adjust the legs by turning them





in either direction. This should be done before placing food in the fridge freezer.

- Before using your fridge freezer, wipe all parts with a solution of warm water and a teaspoon of sodium bicarbonate, then rinse with clean water and dry. Place all parts in the fridge after cleaning.
- Install the plastic distance guide (the part with black vanes at the rear) by turning it 90° (as shown in the figure) to prevent the condenser from touching the wall.
- The fridge freezer should be placed against a wall with a free space not exceeding 75 mm.

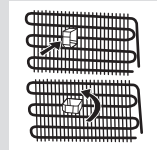

### Before using your fridge freezer

- When using your fridge for the first time, or after transportation, keep it in an upright position for at least 3 hours before plugging into the mains. This allows efficient operation and prevents damage to the compressor.
- Your fridge may have a smell when it is operated for the first time. This is normal and the smell will fade away when your fridge starts to cool.

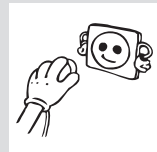

### Information on No-Frost technology

No-frost refrigerators differ from other static refrigerators in their operating principle.

In normal fridges, the humidity entering the fridge due to opening the door and the humidity inherent in the food causes freezing in the freezer department. To defrost the frost and ice in the freezer compartment, you are periodically required to turn off the fridge, place the food that needs to be kept frozen in a separately cooled container and remove the ice gathered in the freezer department.

The situation is completely different in no-frost fridges. Dry and cold air is blown into the fridge and freezer compartments homogeneously and evenly from several points via a blower fan. Cold air dispersed homogeneously and evenly between the shelves cools all of your food equally and uniformly, thus preventing humidity and freezing.

Therefore your no-frost fridge allows you ease of use, in addition to its huge capacity and stylish appearance.

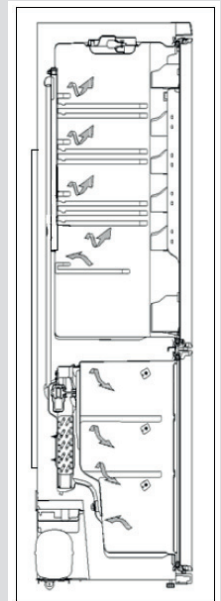

# THE PARTS OF THE APPLIANCE AND THE COMPARTMENTS

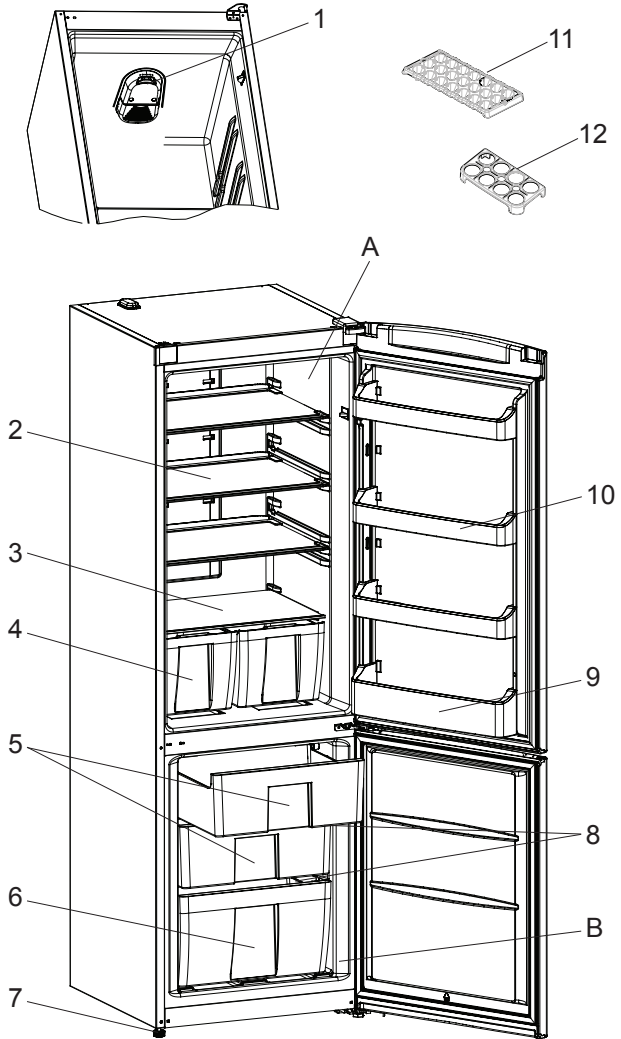

This presentation is only for information about the parts of the appliance.  
Parts may vary according to the appliance model.

- A) Fridge compartment
- B) Freezer compartment
  
- 1) Thermostat knob
- 2) Fridge shelves
- 3) Crisper cover
- 4) Crispers
- 5) Upper freezer baskets
- 6) Bottom freezer basket
- 7) Levelling feet
- 8) Freezer glass shelves
- 9) Bottle shelf
- 10) Door shelves
- 11) Ice tray
- 12) Egg holder

This presentation is only for information about the parts of the appliance.  
Parts may vary according to the appliance model.

## Temperature settings

### Cooling compartment

The thermostat ensures that the temperature settings in the cooling and freezing compartments of your refrigerator are controlled automatically. It may be used to set to any value ranging from 1 to 6. As you turn the thermostat setting knob from 1 to 6, the amount of cooling increases.

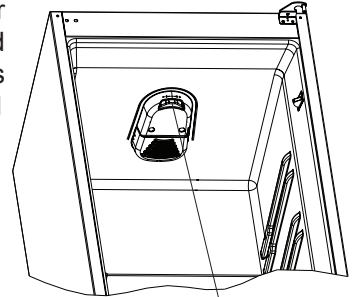

**Thermostat knob**

### Cooling compartment thermostat knob:

- 5 - 6 : For more cooling.
- 3 - 5 : For normal use.
- 1 - 3 : For less cooling.

## Warnings about temperature adjustments

- It is not recommended that you operate your fridge in environments colder than 10°C in terms of its efficiency.
- The thermostat should be set according to the frequency of door openings and the quantity of food kept inside the fridge.
- When you first switch on the appliance, you should ideally try to run it without any food in for 24 hours and not open the door. If you need to use it straight away, try not to put a large quantity of food inside.
- A 5 minute delay function is included to prevent damage to the compressor of your fridge, when you unplug it and then plug it in again to operate it, or when an energy breakdown occurs. Your fridge will start to operate normally after 5 minutes.
- Your fridge is designed to operate in the ambient temperature intervals stated in the standards, according to the climate class stated in the information label. It is not recommended that your fridge is operated in the environments which are out of the stated temperature intervals. This will reduce the cooling efficiency of the fridge.
- This appliance is designed for use at an ambient temperature within the 16°C - 43°C range.

Climate Class	Ambient Temperature °C
T	Between 16 and 43 (°C)
ST	Between 16 and 38 (°C)
N	Between 16 and 32 (°C)
SN	Between 10 and 32 (°C)

### Accessoires

#### Ice tray

- Fill the ice tray with water and place in the freezer compartment.
- After the water has completely turned into ice, you can twist the tray as shown below to remove the ice cubes.

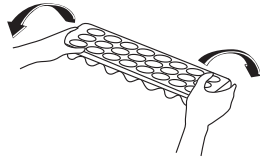
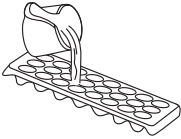

***Visual and text descriptions on the accessories section may vary according which model you have.***



- **Disconnect the unit from the power supply before cleaning.**

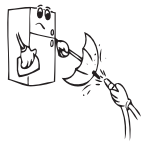

- Do not clean the appliance by pouring water.
- Make sure that no water enters the lamp housing and other electrical components.

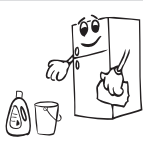

- The refrigerator should be cleaned periodically using a solution of bicarbonate of soda and lukewarm water.



- Clean the accessories separately with soap and water. Do not clean them in the dishwasher.

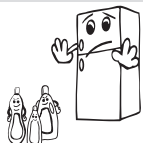
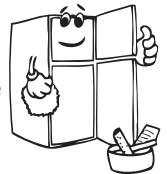

- Do not use abrasive products, detergents or soaps. After washing, rinse with clean water and dry carefully. When you have finished cleaning, reconnect the plug to the mains supply with dry hands.

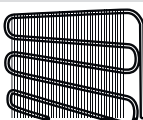

- Clean the condenser with a broom at least twice a year. This will help you to save on energy costs and increase productivity.

**THE POWER SUPPLY MUST BE DISCONNECTED.**

## Defrosting

- Your refrigerator performs automatic defrosting. The water formed as a result of defrosting passes through the water collection spout, flows into the vaporisation container behind your refrigerator and evaporates there.
- Make sure you have disconnected the plug of your refrigerator before cleaning the vaporisation container.
- Remove the vaporisation container from its position by removing the screws as indicated. Clean it with soapy water at specific time intervals. This will prevent odours from forming.

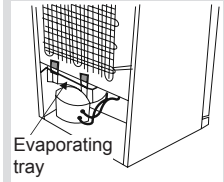

## Replacing the light bulb

To replace the bulb in the freezer and fridge compartments;

- 1- Unplug your fridge.
- 2- Using a screwdriver, carefully remove the light cover from the top panel. (A)
- 3- Replace with a 15 watt bulb. (B)
- 4- Reinstall the light cover.
- 5- Wait for 5 minutes before re-plugging the fridge in and restore the thermostat to its original position.

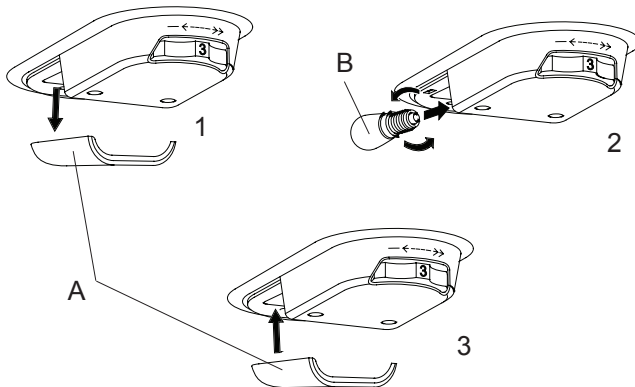

## Replacing LED lighting

If your refrigerator has LED lighting contact the help desk as this should be changed by authorized personnel only.

**Refrigerator compartment**

- To reduce humidity and the consequent increase in frost, never place liquids in unsealed containers in the refrigerator. Frost tends to concentrate in the coldest parts of the evaporating liquid and in time will more frequent defrosting will be required.
- Never place warm food in the refrigerator. Warm food should be allowed to cool at room temperature and should be arranged to ensure adequate air circulation in the refrigerator compartment.
- Nothing should touch the back wall of the appliance as it will cause frost and packaging to stick to it. Do not open the refrigerator door too frequently.
- Arrange meat and cleaned fish (wrapped in packages or sheets of plastic) which you intend to use in 1-2 days, in the bottom section of the refrigerator compartment (that is above the crisper) as this is the coldest section and will ensure the best storage conditions.
- Store fruit and vegetable items loose in the crisper containers.

Some recommendations have been specified below for the placement and storage of your food in the cooling compartment.

<b>Food</b>	<b>Maximum Storing time</b>	<b>Where to place in the fridge department</b>
<b>Vegetables and fruits</b>	1 week	Vegetable bin
<b>Meat and fish</b>	2 - 3 Days	Wrapped in plastic foil or bags or in a meat container (on the glass shelf)
<b>Fresh cheese</b>	3 - 4 Days	In special door shelf
<b>Butter and margarine</b>	1 week	In special door shelf
<b>Bottled products milk and yoghurt</b>	Until the expiry date recommended by the producer	In special door shelf
<b>Eggs</b>	1 month	In the egg shelf
<b>Cooked food</b>		All shelves



**Freezer compartment**

- For maximum capacity for the freezer compartment, use glass shelves for upper and middle section. For the bottom section, use the lower basket.
- Place the food you would like to freeze initially in the upper shelf of the deep freeze section in such a way that it does not exceed the declared freezing capacity of your refrigerator. You may place your food next to the other frozen food once it has frozen (for at least 24 hours).
- It is recommended to keep the thermostat set at level 5.
- It is recommended that the food to be frozen is kept separate from the already frozen food.
- Foods should be frozen in single portion sized containers.
- Never refreeze frozen food after it has thawed. It may be hazardous to your health and could lead to food poisoning.
- Never place warm food in the freezer compartment, as it will disturb the frozen food.
- When buying frozen food, make sure that it was frozen under appropriate conditions and the packaging is not damaged.
- When storing frozen food, the instructions shown on the packaging should always be followed carefully and if no information is provided food should be consumed as soon as possible.
- Frozen food should be transported in appropriate containers and placed in the freezer as soon as possible. Do not use door shelves for freezing.
- If a frozen food package shows signs of humidity and abnormal swelling it is probable that it has been previously stored at an unsuitable temperature and that the contents have deteriorated. Do not buy such food.
- Storage time for frozen food may differ according to the ambient temperature, frequency of door openings, thermostat adjustments, type of food and the time elapsed between buying the food and placing the food in the freezer. Always follow instructions on the packaging and do not exceed the storage period.
- During extended power outages, please do not open the door of the deep freeze compartment. Your refrigerator will preserve your frozen food in the ambient environmental temperature of 25°C for about 13 hours. This preservation time period decreases with higher ambient

## ARRANGING FOOD IN THE APPLIANCE

environmental temperatures. During longer lasting power cuts, you should not refreeze your food.

**Note that:** If you attempt to open the freezer door immediately after closing it, you will find that it will not open easily. This is quite normal. Once equilibrium has been reached, the door will open easily.

**Important note:**

- *Frozen food, when thawed, should be cooked just like fresh food. If it is not cooked after being thawed, it must NEVER be re-frozen.*
- The taste of some spices found in cooked dishes (anise, basilica, watercress, vinegar, assorted spices, ginger, garlic, onion, mustard, thyme, marjoram, black pepper, etc.) changes and they assume a strong taste when they are stored for a long period of time. Therefore, add small amounts of spices to the frozen food, or the desired spice should be added after the food has thawed.
- The storage time of food is dependent on the oil used. Suitable oils are margarine, calf fat, olive oil and butter and unsuitable oils are peanut oil and pig fat.
- Food in liquid form should be frozen in plastic cups and the other food should be frozen in plastic folios or bags.

<b>Meat and fish</b>	<b>Preparation</b>	<b>Maximum Storing time (month)</b>
<b>Steak</b>	Wrapping in a foil	6 - 8
<b>Lamb meat</b>	Wrapping in a foil	6 - 8
<b>Veal roast</b>	Wrapping in a foil	6 - 8
<b>Veal cubes</b>	In small pieces	6 - 8
<b>Lamb cubes</b>	In pieces	4 - 8
<b>Minced meat</b>	In packages without using spices	1 - 3
<b>GIBLETS (pieces)</b>	In pieces	1 - 3
<b>Bologna sausage/ salami</b>	Should be packaged even if it has membrane	
<b>Chicken and turkey</b>	Wrapping in a foil	4 - 6
<b>Goose and Duck</b>	Wrapping in a foil	4 - 6
<b>Deer, Rabbit, Wild Boar</b>	In 2.5 kg portions and as fillets	6 - 8
<b>Freshwater fishes (Salmon, Carp, Crane, Siluroidea)</b>	After cleaning the bowels and scales of the fish, wash and dry it; and if necessary, cut off the tail and head.	2
<b>Lean fish; bass, turbot, flounder</b>		4
<b>Fatty fishes (Tunny, Mackarel, bluefish, anchovy)</b>		2 - 4
<b>Shellfish</b>	Cleaned and in bags	4 - 6
<b>Caviar</b>	In its package, aluminium or plastic container	2 - 3
<b>Snails</b>	In salty water, aluminum or plastic container	3

**Note:** Frozen meat should be cooked as fresh meat after being thawed. If the meat is not cooked after being thawed, it must not be re-frozen.

<b>Vegetables and Fruits</b>	<b>Preparation</b>	<b>Maximum Storing time (months)</b>
<b>String beans and beans</b>	Wash and cut into small pieces and boil in water	10 - 13
<b>Beans</b>	Hull and wash and boil in water	12
<b>Cabbage</b>	Cleaned and boil in water	6 - 8
<b>Carrot</b>	Clean and cut to slices and boil in water	12
<b>Pepper</b>	Cut the stem, cut into two pieces, remove the core and boil in water	8 - 10
<b>Spinach</b>	Washed and boil in water	6 - 9
<b>Cauliflower</b>	Take the leaves apart, cut the heart into pieces, and leave it in water with a little lemon juice for a while	10 - 12
<b>Eggplant</b>	Cut to pieces of 2cm after washing	10 - 12
<b>Corn</b>	Clean and pack with its stem or as sweet corn	12
<b>Apple and pear</b>	Peel and slice	8 - 10
<b>Apricot and Peach</b>	Cut into two pieces and remove the stone	4 - 6
<b>Strawberry and Blackberry</b>	Wash and hull	8 - 12
<b>Cooked fruits</b>	Adding 10 % of sugar in the container	12
<b>Plum, cherry, sourberry</b>	Wash and hull the stems	8 - 12

<b>Dairy Products</b>	<b>Preparation</b>	<b>Maximum Storing time (months)</b>	<b>Storing Conditions</b>
Packet (Homogenize) Milk	In its own packet	2 - 3	Pure Milk – In its own packet
Cheese-excluding white cheese	In slices	6 - 8	Original package may be used for short storing period. It should be wrapped in foil for longer periods.
Butter, margarine	In its package	6	

	<b>Maximum Storing time (months)</b>	<b>Thawing time in room temperature (hours)</b>	<b>Thawing time in oven (minutes)</b>
<b>Bread</b>	4 - 6	2 - 3	4-5 (220-225 °C)
<b>Biscuits</b>	3 - 6	1 - 1,5	5-8 (190-200 °C)
<b>Pastry</b>	1 - 3	2 - 3	5-10 (200-225 °C)
<b>Pie</b>	1 - 1,5	3 - 4	5-8 (190-200 °C)
<b>Phyllo dough</b>	2 - 3	1 - 1,5	5-8 (190-200 °C)
<b>Pizza</b>	2 - 3	2 - 4	15-20 (200 °C)

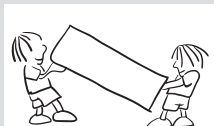

### Transportation and Changing of Installation Position

- The original packages and foamed polystyrene (PS) can be retained if required.
- During transportation, the appliance should be secured with a wide string or a strong rope. The instructions written on the corrugated box must be followed while transporting.
- Before transporting or changing the installation position, all the moving objects (ie,shelves,crisper...) should be taken out or fixed with bands in order to prevent them from getting damaged.

***Carry your fridge in the upright position.***

### Repositioning the door

- It is not possible to change the opening direction of your refrigerator door, if the door handle on your refrigerator is installed from the front surface of the door.
- It is possible to change the opening direction of the door on models without any handles.
- If the door opening direction of your refrigerator may be changed, you should contact the nearest Authorised Service Agent to have the opening direction changed.

### Check Warnings

#### If your fridge is not operating;

- Is there a power failure?
- Is the plug connected to the socket correctly?
- Is the fuse of the socket to which the plug is connected or the main fuse blown?
- Is there any failure at the socket? To check this, plug your refrigerator into a socket that you know is working.

#### If your fridge is not cooling sufficiently enough:

- Is the thermostat setting correct?
- Is the door of your fridge opened frequently and left open for a long while?
- Is the door of fridge closed properly?
- Did you put a dish or food in your fridge so that it touches the rear wall of your fridge and prevents air circulation?
- Is your fridge filled excessively?
- Is there adequate distance between your fridge and the rear and side walls?
- Is the ambient temperature within the range of values specified in the operating manual?

#### If the food in your refrigerator compartment is over cooled

- Is the thermostat setting correct?
- Has there been any food recently put inside the freezer compartment? If so, your fridge may over cool the food inside the refrigerator compartment as it will operate for longer to cool this food.

#### If your fridge is operating too loudly:

To maintain the set cooling level, the compressor may be activated from time to time. Noises from your fridge at this time are normal and due to its operation. When the required cooling level is reached, noise will automatically be decreased. If the noises persist:

- Is your appliance stable? Are the legs adjusted?
- Is there anything behind your fridge?
- Are the shelves or dishes on the shelves vibrating? Re-place the shelves and/or dishes if this is the case.
- Are the items placed on your fridge vibrating?

## Normal Noises

### Cracking (Ice cracking) Noise:

- During automatic defrosting.
- When the appliance is cooled or warmed (due to expansion of appliance material).

**Short cracking:** Heard when the thermostat switches the compressor on/off.

**Compressor noise (Normal motor noise):** This noise means that the compressor operates normally. The Compressor may cause more noise for a short time when it starts.

**Bubbling noise and splash:** This noise is caused by the flow of the refrigerant in the tubes of the system.

**Water flow noise:** The normal flow noise of water flowing to the evaporation container during defrosting. This noise can be heard during defrosting.

**Air Blowing Noise (Normal fan noise):** This noise can be heard in a No-Frost fridge during normal operation of the system due to the circulation of air.

### If humidity builds up inside the fridge;

- Is the food packed properly? Are the containers dry before being placed in the fridge?
- Are the fridge doors opened frequently? Humidity of the room gets in the fridge when the doors are opened. Humidity build up will be faster when you open the doors more frequently, especially if the humidity of the room is high.
- Build up of water drops on the rear wall after automatic defrosting is normal (in Static Models).

### If the doors are not opened and closed properly:

- Do the food packages prevent closing of the door?
- Are the door compartments, shelves and drawers located properly?
- Are door gaskets broken or torn?
- Is your fridge on a level surface?

### If the edges of fridge cabinet that touch the door joint are warm:

In hot weather, the surfaces of the joint contact may get warmer during operation of the compressor. This is normal.



### IMPORTANT NOTES:

- The compressor protection function will be activated after sudden power breakdowns or after unplugging the appliance, because the gas in the cooling system will not have stabilised. Your fridge will start after 5 minutes, there is nothing to worry about.
- If you do not intend to use your fridge for a long time (e.g. in summer holidays) unplug it and clean once defrosting has taken place (see PART 4). Leave the door open to prevent humidity and smells.
- If a problem persists after you have followed all the instructions above, please consult to the nearest authorised service centre.
- The appliance you have purchased is designed for domestic use and can only be used at home and for the stated purposes. It is not suitable for commercial or common use. If the consumer uses the appliance in a way that does not comply with this, we emphasise that the manufacturer and the dealer will not be responsible for any repair or failure within the guarantee period.
- The lifetime of your appliance is stated and declared by the Department of Industry. The length of time for retaining parts required for the proper operation of the appliance is 10 years.

## TIPS FOR SAVING ENERGY

1. Install the appliance in a cool, well ventilated room, but not in direct sunlight and not near a heat source (radiator, cooker.. etc). Otherwise use an insulating plate.
2. Allow warm food and drinks to cool down outside the appliance.
3. When thawing frozen food, place it in the refrigerator compartment. The low temperature of the frozen food will help to cool the refrigerator compartment when it is thawing. This will help to save energy. If the frozen food is put out, it results in a waste of energy.
4. Cover drinks or other liquids when placing them in the appliance. Otherwise humidity increases in the appliance. Therefore, the working time gets longer. Also covering drinks and other liquids helps to preserve smell and taste.
5. Try to avoid keeping the doors open for long periods or opening the doors too frequently as warm air will enter the cabinet and cause the compressor to switch on unnecessarily often.
6. Keep the covers of the different temperature compartments (crisper, chiller ...etc ) closed
7. Door gasket must be clean and pliable. Replace gaskets if worn.

# СОДЕРЖАНИЕ

<b>ПЕРЕД ИСПОЛЬЗОВАНИЕМ ХОЛОДИЛЬНИКА.....</b>	<b>29</b>
Предупреждения общего характера.....	29
Старые и вышедшие из строя холодильники .....	32
Рекомендации .....	33
<b>УСТАНОВКА И ВКЛЮЧЕНИЕ.....</b>	<b>34</b>
Перед началом работы холодильника .....	35
Информация по технологии NO FROST .....	35
<b>ЧАСТИ И КОМПОНЕНТЫ ХОЛОДИЛЬНИКА.....</b>	<b>36</b>
<b>ИНФОРМАЦИЯ ОБ ИСПОЛЬЗОВАНИИ</b>	
<b>ХОЛОДИЛЬНИКА .....</b>	<b>38</b>
Регулирование температуры .....	38
Советы по регулированию температуры .....	39
Аксессуары .....	40
Форма для льда .....	40
<b>ОЧИСТКА И ОБСЛУЖИВАНИЕ.....</b>	<b>41</b>
Размораживание .....	41
Замена лампочки в холодильнике .....	42
Замена светодиодной подсветки .....	42
<b>РАЗМЕЩЕНИЕ ПРОДУКТОВ.....</b>	<b>43</b>
Отделения холодильника .....	43
Отделения морозильника.....	44
<b>ДОСТАВКА И ИЗМЕНЕНИЕ МЕСТА УСТАНОВКИ .....</b>	<b>50</b>
Перевешивание дверцы.....	50
<b>ПЕРЕД ОБРАЩЕНИЕМ В СЕРВИСНУЮ СЛУЖБУ ....</b>	<b>51</b>
Указания по энергосбережению .....	54



## Предупреждения общего характера

**ПРЕДУПРЕЖДЕНИЕ:** Необходимо исключить заграждение вентиляционных отверстий корпуса или внутренней структуры устройства.

**ПРЕДУПРЕЖДЕНИЕ:** Не использовать механические приборы или другие средства для ускорения процесса размораживания, помимо тех, которые рекомендованы производителем.

**ПРЕДУПРЕЖДЕНИЕ:** Не используйте электроприборы внутри камер для хранения продуктов устройства, за исключением случаев использования электроприборов, рекомендованных производителем.

**ПРЕДУПРЕЖДЕНИЕ:** Не повреждать контур хладагента.

**ПРЕДУПРЕЖДЕНИЕ:** во избежание опасности, связанное с неустойчивостью устройства, необходимо его закрепить в соответствии с инструкциями.

- Если модель содержит R600a (смотри хладагент, указанный на заводской табличке), природный газ изобутан, то необходимо помнить, что он безвреден для окружающей среды, но является горючим веществом. При транспортировке и установке устройства необходимо позаботиться, чтобы ни один из компонентов системы охлаждения не был поврежден. В случае повреждения необходимо избегать открытого пламени или источников воспламенения и проветрить комнату в течении нескольких минут.
- Не храните в данном устройстве



взрывоопасные вещества, такие, как аэрозольные баллончики с легковоспламеняющимся распыляющим веществом,

- Данное устройство предназначено для использования в домашнем хозяйстве и для похожего применения:
  - на кухнях для персонала в магазинах, офисах и при других рабочих условиях
  - в жилых домах на ферме и клиентами в гостиницах, мотелях и в жилых помещениях другого вида
  - в заведениях типа «постель и завтрак»;
  - в местах общественного питания и для аналогичных применений, не связанных с продажами
- Если розетка не будет подходить к штепселю холодильника, ее необходимо будет заменить, обратившись к производителю, сервисному агенту или аналогичным квалифицированным лицам во избежание опасности.
- Данная плита не предназначена для использования лицами (включая детей) с ограниченными физическими, сенсорными или умственными возможностями, или с отсутствием опыта и знаний при отсутствии надзора или инструкций по использованию устройства со стороны лица, ответственного за их безопасность. Необходимо следить за детьми с целью предотвращения игры с плитой.
- К шнуру питания холодильника присоединена штепсельная вилка со специальным заземлением. Данный штепсель должен использоваться со специально заземленной розеткой (16 ампер). Если у вас дома такая розетка отсутствует, обратитесь к квалифицированному электрику для ее установки.
- Данное устройство может использоваться детьми

старше 8 лет и лицами с ограниченными физическими, сенсорными или умственными возможностями, или с отсутствием опыта и знаний при осуществлении надзора или инструктировании по использованию безопасным способом при понимании ими существующей опасности. Дети не должны играть с устройством. Чистка и обслуживание пользователей не должны осуществляться детьми без надзора.

- Если шнур питания поврежден, он должен быть заменено производителем, сервисным агентом или аналогичными квалифицированными лицами во избежание опасности.
- Этот прибор не предназначен для использования на высоте более 2000 м над уровнем моря.

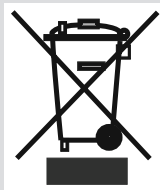

### Старые и вышедшие из строя холодильники

- Если Ваш холодильник имеет замок, сломайте или снимите его, прежде чем выбрасывать холодильник, поскольку внутри может оказаться запертым ребенок, и это может привести к несчастному случаю.
- Старые морозильные камеры и холодильники содержат изоляционный материал и охлаждающий агент с ХФУ. Следовательно, убедитесь, что Вы не наносите вред окружающей среде при выбрасывании старых холодильников.

Обратитесь в органы местной власти для получения информации об утилизации отходов производства электрического и электронного оборудования для их повторного использования, переработки и восстановления.

### Примечание:

- Пожалуйста, внимательно ознакомьтесь с руководством по эксплуатации до установки и использования холодильника. Мы не несем ответственности за повреждения, возникшие в результате неправильной эксплуатации.
- Следуйте всем инструкциям руководства по эксплуатации и храните его в безопасном месте для решения проблем, которые могут возникнуть в дальнейшем.
- Данное устройство предназначено для бытового использования и может применяться только в домашних условиях и для указанных целей. Оно не предназначено для коммерческого или общего использования. В случае такого использования гарантия на устройство будет аннулирована, и наша компания не будет нести ответственности за потери, которые могут возникнуть.
- Данное устройство предназначено для использования в домашних условиях и пригодно только для охлаждения/ хранения пищевых продуктов. Оно не подходит для коммерческого или общего использования и/или хранения каких-либо материалов, за исключением продуктов питания. Наша компания не несет ответственности за потери, которые могут



возникнуть в случае несоблюдения вышеприведенной инструкции.

## Рекомендации

- Не применяйте адаптеры или тройники, которые могут вызвать перегрев и возгорание.
- Не подключайте старых/поврежденные шнуры.
- Не перекручивайте и не сгибайте шнуры.



- Не позволяйте детям играть с прибором. Дети не должны ни в коем случае сидеть на выдвигаемых ящиках или виснуть на двери.
- Не используйте острых металлических предметов для удаления льда из морозильной камеры; они могут проткнуть оболочку холодильника и вызвать не подлежащие ремонту повреждения. Используйте прилагаемый пластиковый скребок.
- Не включайте прибор в сеть мокрыми руками.
- Не помещайте в морозилку контейнеры (стеклянные бутылки или жестяные контейнеры) с жидкостями, особенно газированные жидкости так как они могут вызвать разбиевание контейнера в процессе заморозки.
- Бутылки, с большим содержанием алкоголя должны быть хорошо закрыты и помещены в холодильник в вертикальном положении.
- Не прикасайтесь к охлаждающим поверхностям, особенно мокрыми руками так как вы можете обжечься или пораниться.
- Не ешьте лед только что извлеченный из морозильника.

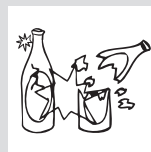
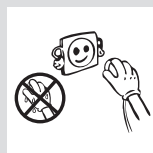
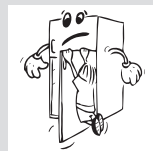
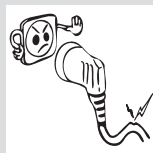

## УСТАНОВКА И ВКЛЮЧЕНИЕ

*Перед началом использования холодильника обратите внимание на следующие вопросы:*

- Рабочее напряжение холодильника составляет 220/240 В и 50 Гц.
- Наша компания не несет ответственности за ущерб, который может быть причинен в результате установки без заземления.
- Поместите холодильник в подходящем месте, где на него не будут падать прямые солнечные лучи.
- Холодильник должен находиться на расстоянии минимум 50 см от источников тепла таких, как газовые печи, плиты и радиаторы и на расстоянии минимум 5 см от электрических печей.
- Холодильник не должен использоваться на открытом воздухе и не должен оставаться под дождем.
- Если холодильник располагается рядом с камерой глубокой заморозки, между ними необходимо оставить расстояние минимум 2 см для предотвращения конденсации на наружной поверхности.
- Не помещайте какие-либо тяжелые предметы на холодильник и поместите холодильник в подходящем месте, чтобы сверху имелось свободное пространство минимум 15 см.
- Если Вы собираетесь разместить холодильник возле предметов кухонной мебели, то необходимо оставить расстояние минимум 2 см между холодильником и мебелью.
- Необходимо установить на место пластиковую направляющую с поворотом на 90°, чтобы предотвратить касание стены конденсатором (черная деталь с лопастями сзади).
- Для обеспечения ровной работы и отсутствия вибрации, необходимо установить передние регулируемые опоры на нужную высоту и взаимно уравновесить. Это можно сделать поворачивая регулируемые опоры по часовой стрелке (или против часовой стрелке). Это необходимо сделать до помещения продуктов в холодильник.

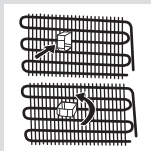

- Перед началом использования холодильника протрите все его части теплой водой с добавлением чайной ложки соды, затем сполосните чистой водой и вытрите насухо. После окончания очистки установите все части на место.

## Перед началом работы холодильника

- Во время первого включения или для обеспечения эффективной работы после перестановки, дайте холодильнику постоять без подключения в течение 3 часов (в вертикальном положении), затем вставьте штепсель в розетку. В противном случае, Вы можете повредить компрессор.
- При первом включении холодильника может ощущаться запах. Этот запах пропадет после того, как холодильник начнет охлаждение.

## Информация по технологии NO FROST

Холодильники технологии No Frost отличаются от других холодильников системой эксплуатации.

В обычных холодильниках, в отделении холодильника, влажность от влажной еды, которая помещается в холодильник, вызывает изморозь.

Чтобы убрать снег и изморозь, которые были образованы, необходимо выполнить следующие процедуры: отключить от электропитания, вынуть продукты, которые нужно сохранить в холоде, в течение размораживания.

В случае с No Frost все иначе. Сухой и холодный воздух подается на все полки холодильного отделения с помощью вентилятора. Все ваши продукты охлаждаются равномерно, но влага и иней не образуются.

Таким образом, Ваш холодильник No Frost, очень прост в эксплуатации, имеет большой объем и эстетичный вид.

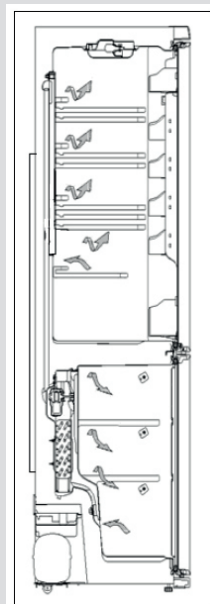

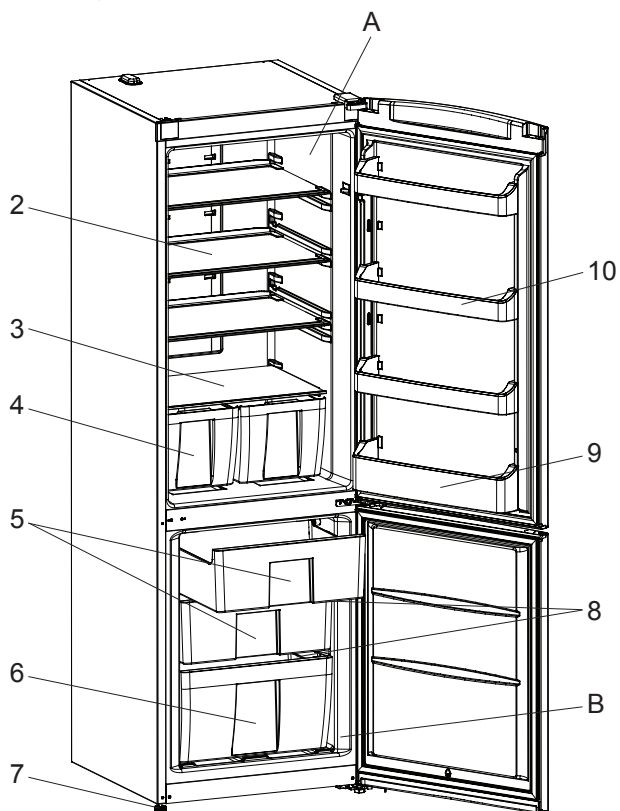
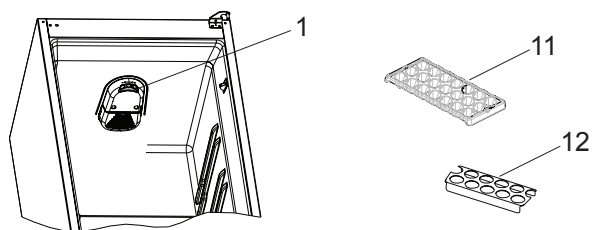

Цель данного раздела – информация о частях данного устройства.

Части могут различаться в зависимости от модели устройства.

- A) Отделение холодильника
- B) Отделение морозильника

- 1) Термостат
- 2) Стеклянная полка
- 3) Стеклянная полка над отделениями для овощей и фруктов
- 4) Отделение для овощей и фруктов
- 5) Средние корзины
- 6) Нижняя корзина
- 7) Регулируемые ножки
- 8) Стеклянная полочка
- 9) Держатель для бутылок
- 10) Верхняя полка
- 11) Форма для льда
- 12) Держатель яиц

**Регулирование температуры****Отделения холодильника**

Термостат морозильника и холодильника автоматически регулирует внутреннюю температуру. Вращая ручку от позиции 1 до 6 можно получить низкие температуры. Для экономии энергии в зимний период, установите ручку термостата в положение 1.

**Положение термостата холодильника**

**5 - 6:** Низкая температура.

**3 - 5:** Нормальная температура.

**1 - 3:** Не очень низкая температура.

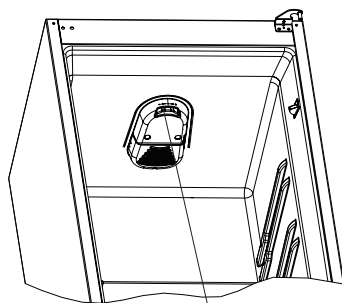

Термостат  
холодильника и  
морозильника

**Советы по регулированию температуры**

- Для достижения максимальной эффективности не рекомендуется, чтобы холодильник работал в условиях температуры воздуха ниже 10°C.
- Положение термостата должно учитывать частоту открытия и закрытия дверей холодильного и морозильного отделения, количество продуктов, размещенных в холодильнике, а также от окружающей температуры.
- Когда вы первый раз включаете прибор, он должен работать 24 часа непрерывно, пока не охладится до достаточной температуры.
- В это время не размещайте много продуктов внутри и не открывайте двери часто.
- Если прибор выключен или не подсоединен к электропитанию, нужно подождать как минимум 5 минут перед повторным включением прибора, чтобы не повредить компрессор.
- Ваш холодильник предназначен для функционирования при интервалах температур окружающей среды, обозначенных в технических условиях, в соответствии с классом климатических условий, указанных на информационной этикетке. Мы не рекомендуем осуществлять эксплуатацию холодильника, если наружная температура не будет соответствовать обозначенным температурным пределам, так как это может повлиять на охлаждающую способность устройства.
- Это оборудование предназначено для эксплуатации при диапазоне внешних температур 16°C - 43°C.

<b>Класс климатических условий</b>	<b>Температура наружного воздуха (°C)</b>
<b>T</b>	Между 16 и 43 (°C)
<b>ST</b>	Между 16 и 38 (°C)
<b>N</b>	Между 16 и 32 (°C)
<b>SN</b>	Между 10 и 32 (°C)

## Аксессуары

### Форма для льда

- Наполните форму для льда водой и поместите в морозильную камеру.
- После того как вода полностью замерзнет вы можете повернуть форму как указано ниже чтобы достать кубик.

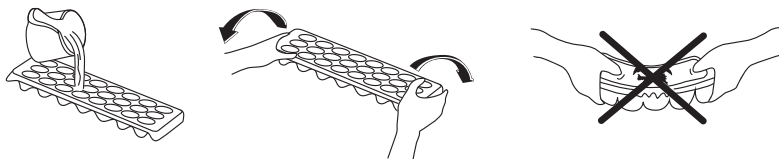

**Внешний вид и текстовое описание аксессуаров может различаться в зависимости от модели холодильника.**



- Убедитесь, что Вы отключили холодильник от сети перед его очисткой.
- При мытье холодильника не лейте на него воду.
- Внутреннюю и наружную поверхности можно протереть мягкой тканью или губкой с теплой мыльной водой.



- Каждую деталь следует очистить мыльной водой отдельно. Ни в коем случае не мыть детали в стиральной машине.

- Никогда не используйте для очистки холодильника воспламеняющийся, взрывчатый или корродирующий материал, такой как растворитель, газ или кислота.
- Конденсатор (заднюю часть с черными лопастями) следует чистить пылесосом или сухой щеткой, минимум, один раз в год. Это поможет более эффективной работе и экономии энергии.

## СЛЕДУЕТ ОТСОЕДИНИТЬ ОТ СЕТИ.

### Размораживание

- Холодильник размораживается автоматически. Вода собирается в поддон и испаряется автоматически.
- Перед тем, как чистить контейнер для воды, убедитесь, что электропитание отключено.
- Открутите винты, как показано на рисунке, и вытащите контейнер для воды. Вымойте мыльной водой.

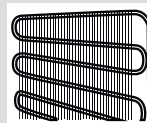
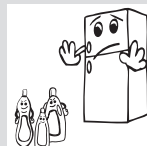
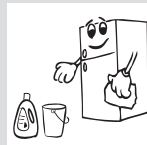
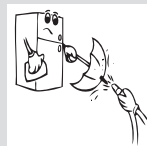
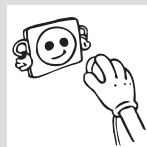

### Замена лампочки в холодильнике

- 1- Отключите прибор от электросети и установите термостат в положение '0'.
- 2- Снимите защитную крышку (A) для этого нажмите крючки, расположенные на обеих сторонах крышки.
- 3- Замените существующую лампочку (B) на новую (не больше 15 Ватт).
- 4- Поставьте крышку на место.
- 5- Подключите холодильник к электропитанию, подождите 5 минут или установите термостат на предыдущую позицию.

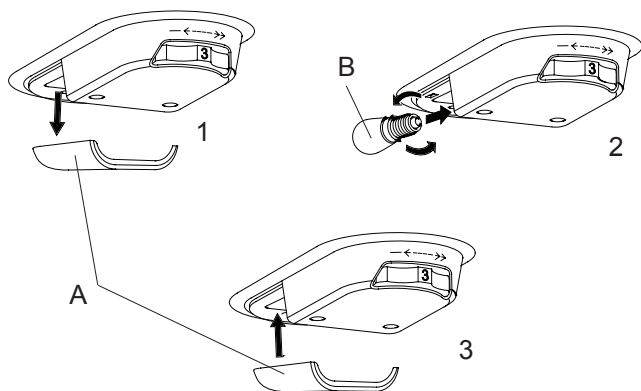

### Замена светодиодной подсветки

Если ваш холодильник оснащен светодиодной подсветкой, обратитесь в техническую службу, т.к. она может быть заменена только уполномоченным специалистом.

## Отделения холодильника

- Для уменьшения влажности и избегания образования инея никогда не размещайте жидкость в открытых емкостях.
- Никогда не ставьте теплые продукты в холодильник. Подождите, пока они охладятся комнатной температуры.
- Не размещайте пакеты с продуктами около лампочки.
- Фрукты и овощи можно поместить в специальное отделение без пакетов.

**ВНИМАНИЕ:** Картофель, лук и чеснок, не должны храниться в холодильнике. Размороженное мясо нельзя опять замораживать.

Рекомендации для размещения и хранения продуктов в холодильном отделении.

Продукты	Время хранения	Куда поместить в холодильной камере
Овощи и фрукты	1 неделя	В ящик для хранения фруктов и овощей (без обертки)
Мясо и рыба	2 – 3 дня	В пластиковой пленки или в пакетах, либо в металлической коробке (на стеклянной полке)
Свежий сыр	3 – 4 дня	На специальной полке на дверце
Масло и маргарин	1 неделя	На специальной полке на дверце
Продукты в бутылках молоко и йогурт	До истечения срока хранения, указанного производителем	На специальной полке на дверце
Яйца	1 месяц	На полке-контейнере для яиц
Готовые блюда		На всех полках

**Отделения морозильника**

- В морозильнике хранят свежемороженые или замороженные продукты в течение длительного периода и делают кубики льда.
- Для обеспечения максимальной вместительности морозильной камеры используйте стеклянные полочки только в верхнем и среднем отсеке. В нижней секции используйте низовые корзинки.
- Разместите продукты, для заморозки сначала в верхнюю корзину для глубокого замораживания. Можно поместить эти продукты рядом другими уже замороженными (после 24 часов).
- Рекомендуется установить термостат в позицию 5-6.
- Не размещайте продукты, какие вы хотели бы заморозить около уже замороженных продуктов.
- Замораживая свежие продукты (мясо, рыбу, фарш) разделит их на части, которые Вы будете использовать за один раз.
- Не помещайте свежие и теплые продукты в морозилку для замораживания, сначала они должны остыть.
- Покупая замороженные продукты, убедитесь, что они были заморожены при соответствующих температурах и упаковка не повреждена.
- Для хранения замороженных продуктов нужно придерживаться инструкций, которые указаны на пакетах с замороженными продуктами. Если никакой информации о замороженных продуктах нет, их нужно хранить как можно меньше.
- Если пакет с замороженными продуктами влажный или очень раздутый, это значит, что продукты были неправильно заморожены или испортились. Не покупайте такие продукты!
- Длительность хранения замороженных продуктов зависит от температуры окружающей среды, частоты открытия и закрытия дверей, параметров настройки термостата, типа продуктов, срока хранения, который указан на упаковке. Никогда не превышайте срок хранения продуктов.
- При длительном отключении электроснабжения не открывайте отделения морозильника. Холодильник сохранит продукты замороженными до 13 часов (при температуре в комнате до 25°C). Если электроэнергии нет дольше - приготовьте размороженные продукты как можно скорее.

**Note:** После размораживания мясо нужно немедленно приготовить, ни в коем случае не замораживать его опять.

Некоторые рекомендации предоставлены на страницах 45, 46, 47, 48 и 49.

<b>Рыба и мясо</b>	<b>Подготовка</b>	<b>Продолжительность хранения (месяцев)</b>	<b>Период таяния при комнатной температуре -часы-</b>
<b>Бифштекс</b>	Упаковать для заморозки в удобных порциях	6-10	1-2
<b>Баранина</b>	Упаковать для заморозки в удобных порциях	6-8	1-2
<b>Жареная телятина</b>	Упаковать для заморозки в удобных порциях	6-10	1-2
<b>Кубики телятины</b>	Маленькими кусочками	6-10	1-2
<b>Кубики баранины</b>	Кусочками	4-8	2-3
<b>Фарш</b>	В удобных порциях, упакованных без специй	1-3	2-3
<b>Потроха (кусок)</b>	Кусочками	1-3	1-2
<b>Колбаса/ Саями</b>	Должна быть упакована даже при наличии оболочки		Пока не оттает
<b>Курица и индейка</b>	Упаковать для заморозки в удобных порциях	7-8	10-12
<b>Гусь/утка</b>	Упаковать для заморозки в удобных порциях	4-8	10
<b>Оленина - крольчатина - дикий кабан</b>	Порциями по 2.5 кг, без костей	9-12	10-12

Рыба и мясо	Подготовка	Продолжительность хранения (месяцев)	Период таяния при комнатной температуре -часы-
Пресноводная рыба (форель, обыкновенная щука, рыба)	Ее следует промыть и высушить после тщательной внутренней очистки и соскабливания чешуи. Там, где это необходимо, отрезать хвост и голову.	2	До тех пор, пор хорошо не разморозится
Нежирная рыба (морской окунь, палтус, камбала)		4-8	До тех пор, пор хорошо не разморозится
Жирная рыба (скумбрия, макрель, луфарь, анчоусы)		2-4	До тех пор, пор хорошо не разморозится
Ракообразные	Очищенный и расфасованный по упаковкам	4-6	До тех пор, пор хорошо не разморозится
Икра	В своей упаковке, внутри алюминиевой или пластиковой чашки	2-3	До тех пор, пор хорошо не разморозится
Улитки	В подсоленной воде, внутри алюминиевой или пластиковой чашки	3	До тех пор, пор хорошо не разморозится

Овощи и фрукты	Подготовка	Продолжительность хранения (месяцев)	Период таяния при комнатной температуре -часы-
Цветная капуста	Удалите листья, разделите кочан на части и держите в воде с небольшой частью лимона	10 - 12	Можно использовать как мороженный продукт

Овощи и фрукты	Подготовка	Продолжительность хранения (месяцев)	Период таяния при комнатной температуре -часы-
<b>Зеленые бобы, фасоль</b>	Помойте их и разрежьте на маленькие кусочки.	10 - 13	Можно использовать как мороженный продукт
<b>Горох</b>	Очистьте их от шелухи и помойте.	12	Можно использовать как мороженный продукт
<b>Грибы и аспарагус</b>	Помойте их и разрежьте на маленькие кусочки.	6 - 9	Можно использовать как мороженный продукт
<b>Капуста</b>	В очищенном состоянии	6 - 8	2
<b>Баклажан</b>	После того, как помыли, разрежьте его на кусочки по 2 см	10 - 12	Отделять пластины друг от друга
<b>Кукуруза</b>	Очистьте и уложите в емкость, не удаляя стержень, или в зернах	12	Можно использовать как мороженный продукт
<b>Морковь</b>	Очистьте их и нарежьте ломтиками	12	Можно использовать как мороженный продукт
<b>Перец</b>	Отрежьте стебель, разрежьте на две половинки и удалите семена.	8 - 10	Можно использовать как мороженный продукт
<b>Шпинат</b>	Промыть	6 - 9	2
<b>Яблоки и Груши</b>	Порезать на ломти, удалив кожуру	8 - 10	(в морозильнике) 5

Овощи и фрукты	Подготовка	Продолжительность хранения (месяцев)	Период таяния при комнатной температуре -часы-
Абрикосы и персики	Разделить наполовину и удалить семена	4 - 6	(в морозильнике) 4
Клубника и малина	Помойте их и очистьте	8 - 12	2
Приготовленные фрукты	В чашке с добавлением 10% раствора сахара	12	4
Слива, вишня, клюква	Помойте их и удалите стебель	8 - 12	5 - 7

	Продолжительность хранения (месяцев)	Период таяния при комнатной температуре (часы)	Продолжительность оттаивания в духовке (минуты)
Хлеб	4 - 6	2 - 3	4-5 (220-225 °С)
Печенье	3 - 6	1 - 1,5	5-8 (190-200 °С)
Пирог	1 - 3	2 - 3	5-10 (200-225 °С)
Торт	1 - 1,5	3 - 4	5-8 (190-200 °С)
Слоеное тесто	2 - 3	1 - 1,5	5-8 (190-200 °С)
Пицца	2 - 3	2 - 4	15-20 (200 °С)



Молочные продукты и Мучные изделия		Подготовка	Продолжительность хранения (месяцы)	Условия хранения
Пакетированное (гомогенизированное) молоко		В собственной упаковке	2 - 3	Только гомогенизированное молоко
Сыр, кроме белого сыра		Ломтиками	6 - 8	Для кратковременного хранения можно оставить в фабричной упаковке. Для долгосрочного хранения, необходимо также завернуть их в полимерную пленку
Масло, маргарин		В собственной упаковке	6	
Яйца (*)	Белок яйца		10 - 12	30 г эквивалентны желтку.
	Яичная масса (белок – желток)	Хорошо размешано, добавляется щепотка соли или сахара, чтобы избежать излишней густоты	10	50 г эквивалентны желтку.
	Желток яйца	Хорошо размешано, добавляется щепотка соли или сахара, чтобы избежать излишней густоты	8 - 10	20 г эквивалентны желтку.

В закрытом контейнере

(\*) Не замораживать со скорлупой. Белок и желток необходимо замораживать по отдельности или в полностью перемешанном виде.

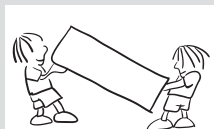

- Для повторной транспортировки можно хранить оригинальную упаковку и пенопласт (по желанию).
- Упаковать холодильник в толстую упаковку, обернуть лентой и прочными веревками и следовать инструкциям по транспортировке, содержащимся на упаковке.
- Снять подвижные детали (полки, вспомогательные приспособления, контейнеры для овощей и т.д.) или зафиксировать их во время транспортировки или повторной установки с помощью ленты во избежание ударов.

Переносите холодильник в вертикальном положении.

### **Перевешивание дверцы**

- Если ручки дверцы Вашего холодильника установлены на передней поверхности дверцы, то изменение направления открывания дверцы холодильника не возможно.
- При отсутствии ручек изменение направления открывания дверцы не возможно.
- Если направление открывания дверцы холодильника может быть изменено, для этого необходимо обратиться в ближайшую авторизованную сервисную службу.

**Если Ваш прибор не работает, проверьте следующее:**

- Нет электропитания
- Правильно ли вилка вставлена в розетку?
- Проверьте плавкий предохранитель, к которому подключена вилка электрошнура, или основной плавкий предохранитель
- Розетка не работает. Чтобы проверить это, подключите к ней другой бытовой прибор, который работает.

**Если Ваш прибор плохо охлаждает:**

- Термостат установлен в позицию '1' ?
- Открываете ли вы двери холодильника часто и оставляете их открытыми надолго?
- Закрыты ли двери нормально?
- Посуда или чашки касаются задней стенки холодильника, что мешает нормальной циркуляции воздуха
- Не перегрузили ли вы холодильник продуктами?

**Если продукты в холодильнике охлаждены больше, чем нужно;**

- Термостат установлен в позицию '5'?
- В отделении глубокого замораживания в морозилке находится большое количество недавно помещенных продуктов?

Если так, то компрессор будет работать дольше для того, чтобы заморозить их; следовательно, это может охлаждать продукты в отделении холодильника больше, чем необходимо.

**Когда при работе холодильника вы слышите шум;**

Компрессор время от времени проверяет: не изменился ли уровень охлаждения. Шумы, которые можно услышать в этот момент, это нормально.

Как только необходимый уровень охлаждения достигнут, шумы должны автоматически уменьшиться. Если звуки другие проверьте следующее:

- Бытовой прибор хорошо выровнен, нет ?
- Ничего не касается тыла холодильника?
- Полки или тарелки на полках вибрируют? Поправьте полки, измените положение тарелок
- Материалы или предметы на бытовом приборе вибрируют?

**Нормальные шумы****Треск (Взлом Льда):**

- Такие шумы слышны в течение процесса автоматического размораживания.
- Если холодильник был охлажден или нагрет (расширение в материалах устройства).

**Короткий Шум Взлома**

- Слышится, когда термостат включает и выключает компрессор. Шум компрессора
- Это нормальный шум при работе компрессора. Шум свидетельствует о том, что компрессор работает нормально.
- Если компрессор включили первый раз, он может короткий период времени работать громче.

**Звуки пузырьков:** Охлаждающий газ, который циркулирует в холодильнике, может поднимать легкий шум (звуки пузырьков).

**Звук проточной воды:** Это - нормальный звук воды, которая течет в контейнер для испарения. Этот звук можно услышать процесса размораживания

**Звук воздуха:** Это нормальный звук работы вентилятора. Этот звук можно услышать, когда воздух циркулирует в холодильниках No Frost.

**Части дверцы холодильника, соприкасающиеся с резиновым уплотнителем, нагреваются;**

В летние месяцы (очень высокая температура), поверхности, которые контактируют с резиной, могут нагреваться, это нормально.

**Если влага накапливается внутри холодильника;**

- Хорошо ли упакованы продукты? Была ли вытерта насухо посуда, перед тем, как поставить её в холодильник?
- Как часто открываются дверцы холодильника? При открытии дверей холодильника, влага, находящаяся в комнате попадает внутрь. Чем выше влажность в комнате и чем чаще вы открываете двери, тем больше влажности будет накапливаться внутри холодильника.
- В процессе автоматической разморозки на задней стенке холодильника конденсируются капли воды (в статических моделях).

### **Двери холодильника открываются и закрываются неправильно:**

- Не мешают ли продукты, которые находятся в холодильнике, нормальному закрытию дверей?
- Правильно ли установлены внутри холодильника полки, ящики, отделения и полки на дверях?
- Не повреждена ли резинка на дверях?
- Находится ли ваш холодильник непосредственно на земле?

### **ВАЖНО:**

- Функция защиты компрессора будет активироваться после внезапного сбоя питания или после отключения устройства, поскольку газ в системе охлаждения еще не стабилизировался. Холодильник заработает через 5 минут, и причин для беспокойства нет.
- В случае, если устройство не будет эксплуатироваться в течение длительного периода времени (например, в течение отпуска), отключите его от электрической сети. Чистите холодильник в соответствии с Главой 4 и оставляйте дверцу открытой, что предотвратит появление влажности или запахов.
- Если проблема не исчезнет после выполнения всех инструкций, приведенных выше, обратитесь в ближайший авторизованный сервисный центр.
- Срок службы вашего устройства указан и задекларирован Министерством промышленности в размере 10 лет (период службы частей, необходимых для нормальной работы устройства).

**Указания по энергосбережению**

1. Установите прибор в прохладном, хорошо вентилируемом помещении, куда не попадают прямые солнечные лучи, вдали от источников тепла (батареи отопления, плиты и т.д.). В противном случае необходимо использовать изоляционную панель.
2. Дайте приготовленным блюдам остыть за пределами холодильника.
3. Для оттаивания мороженых продуктов помещайте их в холодильную камеру. Низкая температура мороженых продуктов при оттаивании поможет охладить холодильную камеру. В результате – экономия электроэнергии. Оттаивание мороженых продуктов вне холодильника приведет к бессмысленному расходу энергии.
4. При помещении в холодильник напитков и жидких блюд их необходимо накрывать. В противном случае увеличится влажность внутри холодильника, сокращая срок его эксплуатации. Также, накрывание напитков и жидких блюд поможет сохранить их запах и вкус.
5. При помещении продуктов и напитков старайтесь как можно скорее закрыть дверцу холодильника.
6. Держите закрытыми крышки любых камер холодильника, отличающихся по температуре (отделение для овощей и фруктов, чиллер и т.д.).
7. Прокладка дверцы должна оставаться чистой и мягкой. В случае износа замените прокладку на дверце.
8. Время от времени очищайте заднюю сторону холодильника с помощью пылесоса или малярной кисти, чтобы предотвратить увеличение расхода электроэнергии.





Импортер ООО «Вестел - СНГ» 601655 г. Александров  
Владимирская обл., ул. Гагарина д.16  
Тел: (495) 980 50 43 Факс: (49244) 6 91 68

Произведено в Турции «Вестель Беяз Ешья Санайи, Ве Тиджарет А.С.»  
Адрес: Организе Санайи Болгеси  
45030 Маниса / ТУРЦИЯ  
Тел: (+90) 236 226 30 00 Факс (+90) 236 226 32 15

Made in Turkey Vestel Beyaz Esya San, Ve Tic A.S.  
Adress: Organize Sanayi Bolgesi  
45030 Manisa / TURKEY  
Tel: (+90) 236 226 30 00 FAX (+90) 236 226 32 15

Дата изготовления указана в этикетке размещенной на устройстве.

52211610