

Открытое акционерное общество  
«Волгогазоаппарат»

**EAC**

Код ОКП 34 6812 1

**ЭЛЕКТРОПЛИТА БЫТОВАЯ  
СТАЦИОНАРНАЯ**

**ЭБЧШ-5-4-5,5/7-220**

**РУКОВОДСТВО ПО ЭКСПЛУАТАЦИИ**



Волгоград, 2016 г.



# 1. ОБЩИЕ УКАЗАНИЯ

1.1. Электроплита бытовая ЭБЧШ-5-4-5,5/7-220 предназначена для приготовления широкого ассортимента блюд в домашних условиях.

1.2. **Внимание!** Электроплиты устанавливаются в квартирах (домах), имеющих силовой 40-амперный ввод с заземлением. При отсутствии силового вывода необходимо обратиться в управление по ремонту и обслуживанию электроплит на возможность установки электроплиты в Вашей квартире (доме).

**Запрещается! Устанавливать электроплиту без заземления.**

1.3. При покупке электроплиты проверьте комплектность, правильное заполнение гарантийного талона и наличие в руководстве по эксплуатации отметки магазина о дате продажи.

1.4. Перед началом эксплуатации необходимо внимательно ознакомиться с настоящим руководством и следовать его рекомендациям.

1.5. Техническое обслуживание производит управление по ремонту и обслуживанию электроплит по месту жительства.

1.6. В связи с постоянным совершенствованием в конструкции электроплиты могут иметь место схемные и конструктивные изменения, не ухудшающие качество изделия.

1.7. Любые нарушения заводской наладки отдельных составных частей или плиты в целом неизбежно приводят к изменениям заданных технических параметров плиты и к ухудшению эксплуатационных показателей.

**Переделка плиты категорически запрещается.**

1.8. После транспортирования или хранения плиты при температуре ниже +1 °С выдержите ее при комнатной температуре перед включением в сеть не менее четырех часов.

1.9. Перед установкой плиты снять транспортные амортизаторы и шайбы с винтов крепления стола.

✚ При покупке снимите упаковку и убедитесь, что плита не повреждена, полностью укомплектована и в руководстве по эксплуатации торговой организацией правильно заполнены «Отметка о продаже» и гарантийные талоны №1, №2.

✚ Сохраните руководство, оно поможет разрешить возникшие вопросы.

✚ Внимательно прочтите руководство, содержащее важную информацию по установке, правильному использованию и обслуживанию плиты.

✚ Неправильно подключенная плита не обеспечит надежную и безопасную работу и может привести к несчастному случаю.

✚ Электроплита должна устанавливаться в помещении на расстоянии не менее 1,5 м от металлических раковин и труб водопровода, отопления и канализации. При невозможности соблюдения этого требования должны быть приняты меры по ограждению металлических коммуникаций или их покрытие нетокопроводящими материалами.

✚ Использование металлических деталей водопровода, а также деталей отопительных систем для заземления металлических деталей электроплиты запрещается.







## 2. ТЕХНИЧЕСКИЕ ДАННЫЕ

2.1.	Количество конфорок, шт.	4
	в том числе:	
	ЭКЧ-145-1,0/220, шт.	2
	ЭКЧ-180-1,5/220, шт.	2
2.2.	Установленная мощность, кВт	7,0
2.3.	Единовременно потребляемая мощность электроплиты, кВт	5,5
2.4.	Установленная мощность нагревателей жарочного шкафа, кВт	2,0
2.5.	Единовременно потребляемая мощность жарочного шкафа, кВт	2,0
2.6.	Мощность верхнего ТЭНа, кВт	0,8
2.7.	Мощность нижнего ТЭНа, кВт	1,2
2.8.	Мощность конфорок	см. табл. 1
2.9.	Время разогрева рабочего пространства жарочного шкафа до 250 °С, мин.	20
2.10.	Расход электроэнергии, необходимый для разогрева жарочного шкафа до 250 °С, кВт/ч	0,7
2.11.	Регулирование температуры рабочего пространства жарочного шкафа от 50 °С до 280 °С	
2.12.	Мощность жарочного шкафа	см. табл. 1
2.13.	Род тока	переменный
2.14.	Номинальное напряжение, В	220
2.15.	Частота тока, Гц	50
2.16.	Класс защиты от поражения эл. током	1
2.17.	Габаритные размеры плиты, мм:	
	▪ ширина В	500±5
	▪ высота Н	850±5
	▪ глубина L	600±5
2.18.	Полезный объем духового шкафа, дм <sup>3</sup>	54,7
2.19.	Входной проем духового шкафа, мм	
	▪ высота	335
	▪ ширина	378
2.20.	Масса плиты, кг не более	45
2.21.	Срок службы электроплиты	10 лет

Таблица 1

Степень переключения	Наимен., тип нагрев.	Мощность, Вт	Наимен., тип нагрев.	Мощность, Вт	Наимен.	Мощность, Вт
0		0		0		0
1	Электроконфорка ЭКЧ-145-1,0/220 ГОСТ 14163-88 (ближняя левая и дальняя правая)	105	Электроконфорка ЭКЧ-180-1,5/220 ГОСТ 14163-88 (ближняя правая и дальняя левая)	150	Жарочный шкаф	480
2		275		500		800
3		450		700		1200
4		550		800		2000
5		725		1000		—
6		1000		1500		—

### 3. КОМПЛЕКТНОСТЬ

 электроплита	1 шт.
 решетка духового шкафа	1 шт.
 поддон для жаренья	1 шт.
 гайка М6 (для установки опор плиты)	4 шт.
 руководство по эксплуатации	1 шт.
 упаковка (комплект)	1 шт.

### 4. ТРЕБОВАНИЯ ТЕХНИКИ БЕЗОПАСНОСТИ

4.1. Электроплита относится к типу "Х" и предназначена для установки на полу. Электроплиту не следует устанавливать на подставку.

4.2. Перед включением электроплиты в сеть убедитесь в исправности кабеля, вилки и розетки. Замену неисправных и поврежденных элементов электропроводки производят специалисты ремонтных организаций.

4.3. Извлекать вилку из розетки разрешается только после выключения всех нагревательных элементов электроплиты.

4.4. Прибор не предназначен для использования лицами (включая детей) с пониженными физическими, чувственными или умственными способностями или при отсутствии у них жизненного опыта или знаний, если они не находятся под контролем или не проинструктированы об использовании прибора лицом,

ответственным за их безопасность. Дети должны находиться под контролем для недопущения игры с прибором. Не доверяйте детям включение и отключение нагревательных элементов электроплиты.

4.5. Не допускайте резкой смены температуры горячих электроконфорок и ТЭН.

4.6. Не ставьте посуду с мокрым дном на раскаленную электроконфорку. Это может привести к образованию трещины на рабочей поверхности электроконфорки.

Образование трещины на рабочей поверхности электроконфорки в результате неправильной эксплуатации заводским дефектом не является.

Не оставляйте посуду с мокрым дном на холодной электроконфорке. Это может привести к появлению ржавчины на рабочей поверхности электроконфорки.

4.7. Не допускайте попадания влаги внутрь электроплиты.

4.8. Прибор при использовании сильно нагревается. Избегайте прикосновения к электроконфоркам и нагревательным элементам внутри жарочного шкафа.

**ВНИМАНИЕ!** Доступные части могут нагреваться во время эксплуатации. Не допускайте близко к ним детей.

4.9. Уходя из квартиры, выключайте все нагревательные элементы электроплиты.

**4.10. ЗАПРЕЩАЕТСЯ:**

**4.10.1. Оставлять без надзора электроплиту с включенными нагревательными элементами.**

**4.10.2. Держать вблизи включенной электроплиты легковоспламеняющиеся вещества, а также пользоваться аэрозолями.**

**4.10.3. Владельцам электроплиты поднимать рабочий стол, снимать заднюю стенку, производить какой-либо ремонт электроплиты.**

**4.10.4. Использовать электроплиту для обогрева помещения во избежание пожара.**

**4.10.5. Ставить на электроконфорки посуду с вогнутым или выпуклым дном, образующим воздушный зазор с поверхностью электроконфорки.**

**4.10.6. Ставить на электроконфорки посуду массой, превышающей 20 кг.**

**4.10.7. Проверять нагрев электроконфорок прикосновением руки.**

**4.10.8. Включение электроконфорки на длительное время без теплоотвода.**

**4.10.9. Одновременно прикасаться к включенной в электросеть плите и устройствам с естественным заземлением (радиаторам отопления, водопроводным кранам и т.д.)**

**4.10.10. Эксплуатация включенной в электросеть плиты в помещениях с относительной влажностью свыше 80 %, а также имеющих токопроводящие полы (металлические, земляные, железобетонные и т.д.).**

**4.10.11. Не храните в сушильном отделении легковоспламеняющиеся предметы.**

**4.10.12. Использовать электроплиту в коммерческих целях с длительными периодами включений (в столовых, кафе, барах, ресторанах и т. п.).**

## 5. УСТРОЙСТВО ПЛИТЫ

Рис. 1

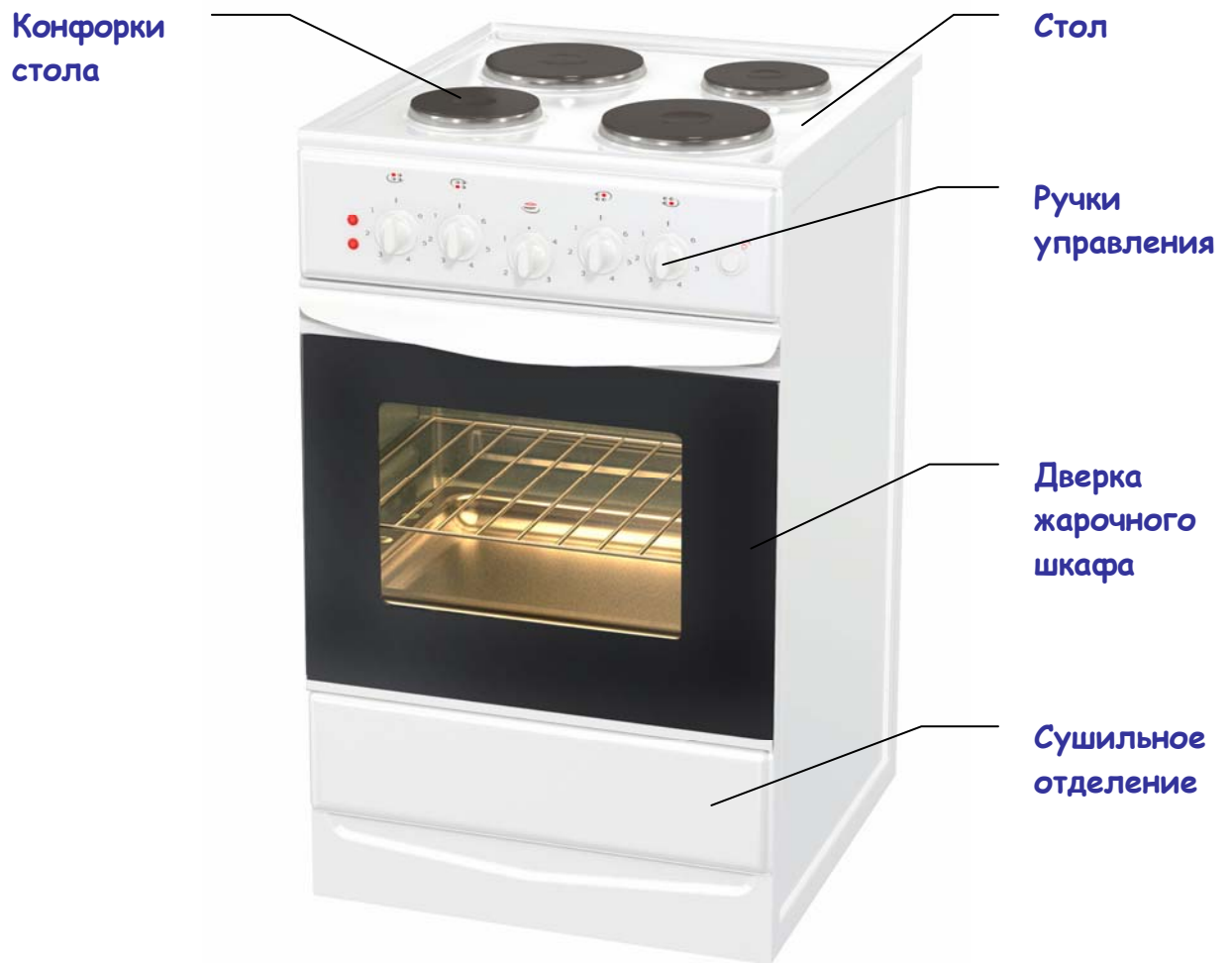

5.1. Электроплита выполнена в виде тумбы (рис. 1), в которую встроены духовка и хозяйственное отделение для хранения принадлежностей духовки.

5.2. В электроплите хозяйственное отделение закрыто откидной дверкой. Для открытия ее необходимо приподнять вверх и наклонить на себя (рис. 2).

Рис. 2

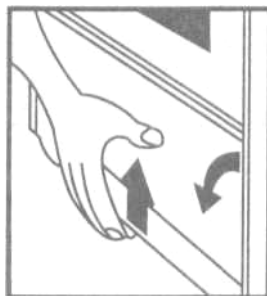

Открытие нижней дверцы

5.3. На панели управления (см. рис. 3) расположены ручки переключателей мощностей конфорок поз. 1, 2, 3, 4; жарочного электрошкафа поз. 5; сигнальные лампочки поз. 6, 7; кнопка подсветки поз. 8.

Рис. 3

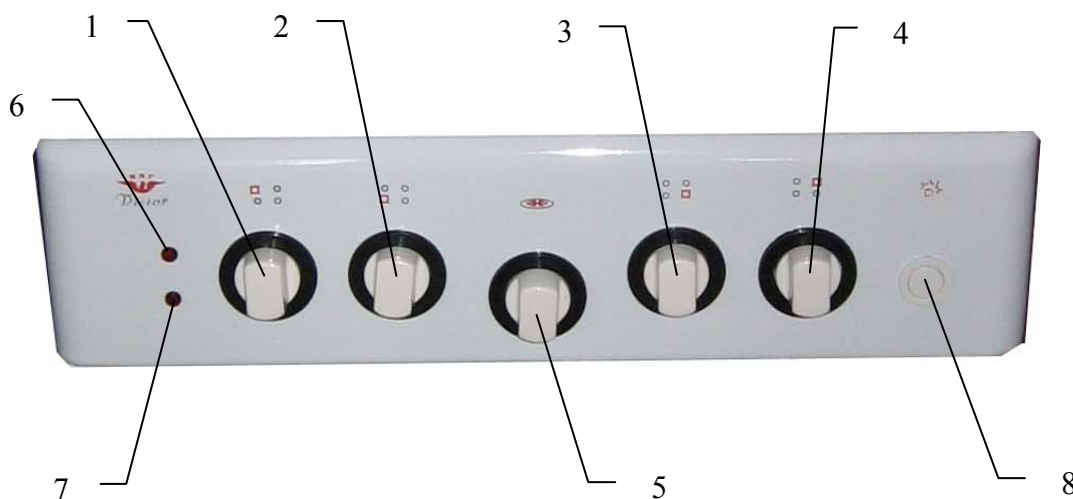

- 1 – ручка переключателя мощности дальней левой конфорки;
- 2 – ручка переключателя мощности ближней левой конфорки;
- 3 – ручка переключателя мощности дальней правой конфорки;
- 4 – ручка переключателя мощности ближней правой конфорки;
- 5 – ручка переключателя мощности жарочного электрошкафа;
- 6 – сигнальная лампа включения электроконфорок;
- 7 – сигнальная лампа включения ТЭН жарочного электрошкафа;
- 8 – кнопка подсветки жарочного электрошкафа.

**Внимание!** Подсветкой жарочного шкафа плиты оснащаются по требованию заказчика. Проверьте комплектность при покупке!

5.4. Жарочный электрошкаф имеет два ТЭНа мощностью 0,8 кВт и 1,2 кВт, служащих для приготовления пищи в посуде.

5.5. ТЭН мощностью 0,8 кВт установлен в верхней части жарочного электрошкафа, мощностью 1,2 кВт в нижней. Соединение ТЭНов обеспечивает однородную температуру во всех точках жарочного электрошкафа.

5.6. Освещение жарочного электрошкафа осуществляется лампой, установленной на задней стенке жарочного электрошкафа и закрытой защитным кожухом.





5.7. Жарочный электрошкаф имеет три пары направляющих пазов, предназначенных для установки на желаемом уровне решетки. Посуда для приготовления пищи устанавливается на решетку жарочного шкафа.

5.8. Термостойкое стекло дверки жарочного электрошкафа обеспечивает безопасность при пользовании жарочным шкафом и позволяет визуально контролировать приготовление пищи.



5.9. Регулирование мощности конфорок осуществляется семипозиционными переключателями мощности. Регулирование мощности жарочного шкафа осуществляется пятипозиционным переключателем мощности.

5.10. Вращение ручек переключателей мощности – круговое и производится в любую сторону.

5.11. Увеличение или уменьшение мощности конфорок и нагревателей жарочного электрошкафа производится поворотом ручек переключателей соответственно против или по часовой стрелке. В положении «4» (  ) переключателя мощности жарочного шкафа работают оба ТЭНа на максимальной мощности, в положении «3» (  ) работает нижний ТЭН мощностью 1,2 кВт, в положении «2» (  ) включается верхний ТЭН мощностью 0,8 кВт, в положении «1» (  ) работают оба ТЭНа на минимальной мощности, в положении «0» (  ) - все выключено.

5.12. Сигнальные лампочки загораются при включении на любой ступени мощности любой из конфорок или переключателя мощности жарочного электрошкафа.

## 6. ПОДГОТОВКА К РАБОТЕ И МОНТАЖ

6.1. Установка электроплиты, ее присоединение к питающей электросети, заземление и опробование в работе, техническое обслуживание в процессе эксплуатации производятся монтажно-эксплуатационными организациями с соблюдением «Правил технической эксплуатации электроустановок потребителем».

6.2. Монтаж электроплит должен производиться после окончания строительных и отделочных работ.

6.3. Перед подключением электроплиты к электрической сети необходимо:

- снять кожух задней стенки и поднять стол;
- проверить затяжку всех контактных соединений и при необходимости подтянуть их;
- проверить отсутствие касания к металлическим частям электроплиты оголенных проводов электросхемы;
- установить кожух задней стенки на место и опустить стол.

6.4. Перед первым включением электроплиты необходимо:

- эмалированные поверхности и стенки жарочного электрошкафа протереть мягкой тряпкой, смоченной в растворе моющего порошка, после чего протереть насухо;
- удалить консервационную смазку с конфорок и решетки;
- произвести предварительный нагрев конфорок без установки посуды в течение часа на минимальной мощности.

## Установка регулируемых опор

- Наклонить плиту на одну из боковых сторон.
- Вывернуть опоры из деревянной транспортной обрешётки.
- Ввернуть опоры в нижний уголок (см. рисунок 4), предварительно выставив их на нужную высоту.

Рис. 4

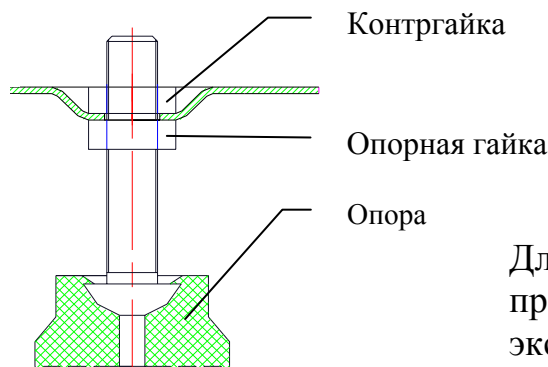

Для устранения случайного проворачивания опор в процессе эксплуатации подтянуть контргайку на опоре.

## 7. ПОРЯДОК РАБОТЫ

7.1. Поверните ручку переключателя мощности, выбранной Вами конфорки против часовой стрелки, при этом должна загореться сигнальная лампочка.

7.1.1. Мощность нагрева конфорки возрастает ступенчато от 0 до максимума при повороте ручки против часовой стрелки.

7.2. Для повышения КПД использования электроконфорок рекомендуется пользоваться кухонной посудой, имеющей плоское и ровное дно, диаметром равным или немного больше диаметра конфорки.

7.3. Одновременное включение электронагревателей жарочного шкафа и ближней правой конфорки диаметром 180 мм невозможно. Включение того или иного из вышеназванных электронагревательных элементов зависит от положения ручки переключателя мощности жарочного шкафа:

- в положении «0» переключателя мощности электронагреватели жарочного шкафа отключены от сети, возможно включение ближней правой конфорки диаметром 180 мм;
- в других положениях переключателя мощности жарочного шкафа к сети подключены электронагреватели жарочного шкафа, ближняя правая конфорка от сети отключена.

Остальные электроконфорки работают независимо от положения ручки переключателя мощности жарочного шкафа.

7.3.1. Перед использованием жарочным электрошкафом предварительно хорошо разогреть его в течение 10-15 мин., после чего производить выпечку.

7.3.2. Сушка фруктов, грибов производится при открытой дверце.

7.3.3. При выпечке не рекомендуется часто открывать дверцу жарочного электрошкафа.

7.3.4. При пользовании жарочным электрошкафом необходимо постоянно контролировать процесс приготовления пищи. Если в процессе выпечки

передняя или задняя часть выпекаемого изделия зарумяниваются сильнее, то через некоторое время нужно развернуть посуду для выпечки на 180°С.

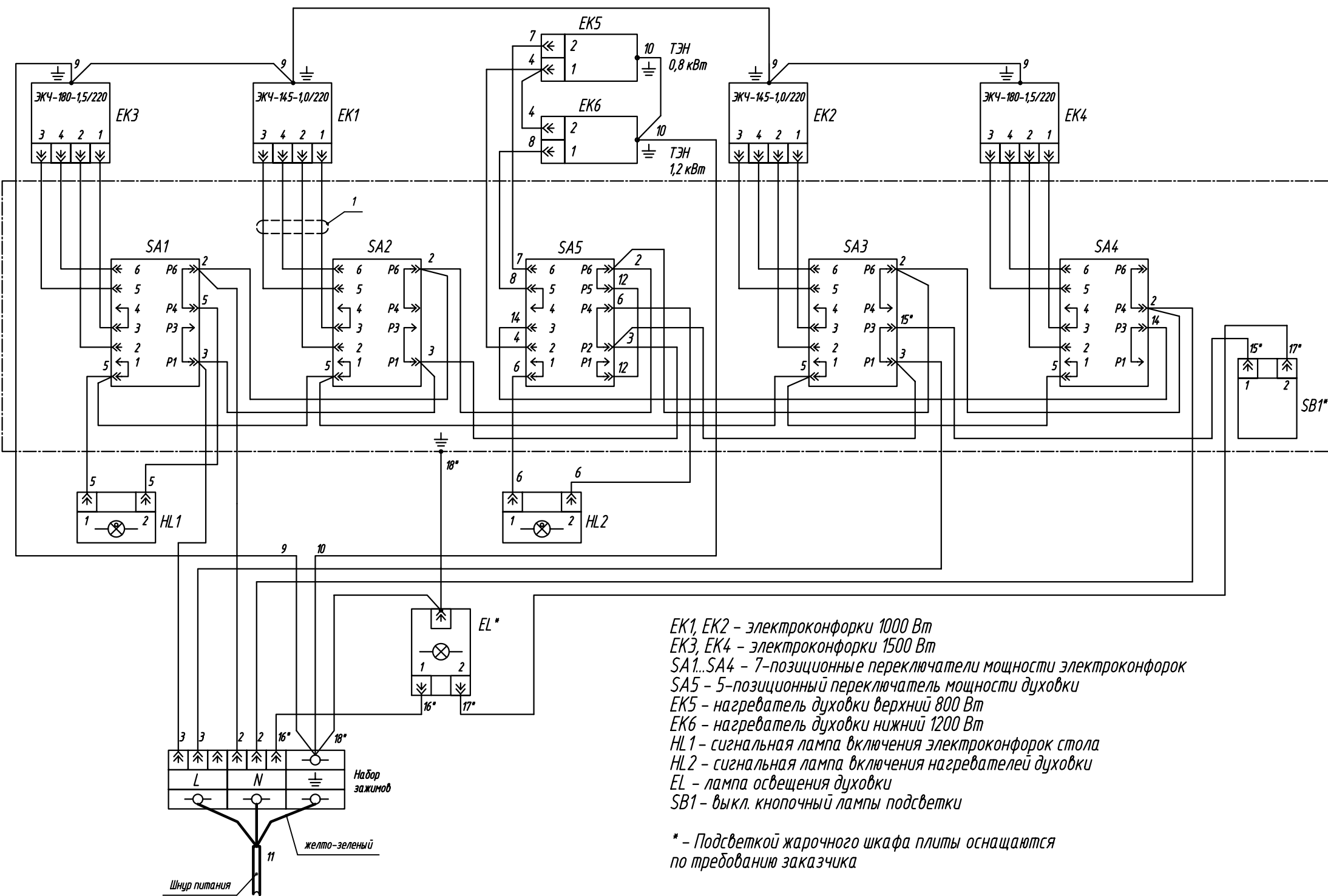

- EK1, EK2 – электроконфорки 1000 Вт
- EK3, EK4 – электроконфорки 1500 Вт
- SA1..SA4 – 7-позиционные переключатели мощности электроконфорок
- SA5 – 5-позиционный переключатель мощности духовки
- EK5 – нагреватель духовки верхний 800 Вт
- EK6 – нагреватель духовки нижний 1200 Вт
- HL1 – сигнальная лампа включения электроконфорок стола
- HL2 – сигнальная лампа включения нагревателей духовки
- EL – лампа освещения духовки
- SB1\* – выкл. кнопочный лампы подсветки

\* – Подсветкой жарочного шкафа плиты оснащаются по требованию заказчика

## 8. ТЕХНИЧЕСКОЕ ОБСЛУЖИВАНИЕ И УХОД ЗА ПЛИТОЙ

---

8.1. При установке электроплиты требуйте от монтажных организаций заполнения талона на установку и гарантийных талонов, проверки в Вашем присутствии исправности, работоспособности и комплектности электроплиты.

8.2. Загрязнение стола может быть удалено с помощью веществ для чистки металлических изделий. Не рекомендуется применение моющих средств, обладающих высокими абразивными свойствами.

Не используйте крупнозернистые абразивные чистящие средства или острые металлические предметы для очистки стекла дверцы, так как это может оцарапать поверхность и привести к повреждению стекла.

Очистка паром не допускается.

8.3. Во избежание перегрева конфорок и уменьшения их срока службы не оставляйте включенную конфорку без теплоотвода.

8.4. Не допускайте пролива жидкости на раскаленную конфорку во избежание появления трещин.

**Помните!** *Вышедшую из строя конфорку восстановить невозможно.*

8.5. Пригоревшую пищу с поверхности конфорок нужно удалять лезвием заточенного инструмента (нож, скребок).

8.6. Внутреннюю поверхность жарочного электрошкафа, смотровое стекло дверцы, все наружные эмалированные поверхности систематически протирать мягкой тряпкой, смоченной в растворе моющего средства и вытирать насухо.

8.7. Не оставляйте на эмалированных деталях электроплиты пролитые жидкости, содержащие кислоты (сок лимона, уксус, виноградный сок и др.).

8.8. Чтобы заменить лампу подсветки жарочного электрошкафа, необходимо:

- открыть дверку шкафа;
- выкрутить плафон лампы и заменить ее новой (лампа E14, 15 Вт, 220 В, T 300 °С);
- установить плафон на место.

**Внимание!** *Перед заменой лампы электроплиту отключить от сети.*

## 9. ВОЗМОЖНЫЕ НЕИСПРАВНОСТИ И МЕТОДЫ ИХ УСТРАНЕНИЯ

---

9.1. Все работы по устранению неисправностей и ремонту электроплиты выполняют специалисты ремонтных организаций или других организаций, имеющих лицензию на данный вид деятельности. Перед началом ремонта ЭЛЕКТРОПЛИТУ ОТКЛЮЧИТЬ ОТ СЕТИ.

## 10. СВИДЕТЕЛЬСТВО О ПРИЕМКЕ

---

Электроплита бытовая мод. ЭБЧШ-5-4-5,5/7-220 изготовлена и принята в соответствии с требованиями ГОСТ 14919-83, соответствует ТУ 3468-017-00153427-06, признана годной для эксплуатации.

Штамп ОТК

Дата выпуска \_\_\_\_\_  
Подпись ответственного  
за приемку \_\_\_\_\_

## 11. ГАРАНТИИ ИЗГОТОВИТЕЛЯ

---

11.1. Электроплита имеет государственный сертификат соответствия, а предприятие-изготовитель гарантирует соответствие плиты стандартам Российской Федерации и устанавливает гарантийный срок эксплуатации – 1 год со дня продажи через торговую сеть или с момента получения плиты потребителем при вне рыночном потреблении.

11.2. Потребитель вправе предъявить предприятию-изготовителю требования в соответствии со ст.18 «Закона о защите прав потребителей» в отношении плиты, имеющей неисправности производственного характера.

11.3. Изготовитель добровольно удовлетворяет законные требования потребителя при наличии руководства по эксплуатации, при отсутствии руководства по эксплуатации требования рассматриваются в судебном порядке.

11.4. При отсутствии на отрывном талоне штампа с отметкой даты продажи гарантийный срок исчисляется со дня выпуска плиты заводом.

11.5. В течение гарантийного срока неисправности плиты комплексно устраняются монтажно-эксплуатационными организациями; гарантийная замена узлов и деталей производится за счет завода.

11.6. Представитель организации, производящей ремонт электроплиты, обязан заполнить отрывной талон и корешок к нему.

11.7. Изготовитель освобождается от ответственности за неисправности, недостатки, возникшие вследствие нарушения потребителем установленных правил использования, хранения, транспортировки товара, действий третьих лиц или если вред причинен вследствие непреодолимой силы.

При использовании плит в кафе, ресторанах, столовых и общежитиях коридорного типа на них не распространяется гарантийный срок эксплуатации.

11.8. Не допускается установка, разборка и ремонт электроплиты лицами, не имеющими на это право.

## 12. ПРАВИЛА ХРАНЕНИЯ, ТРАНСПОРТИРОВАНИЯ И УТИЛИЗАЦИИ

---

12.1. Электроплиты должны храниться в отапливаемых и вентилируемых помещениях при температуре воздуха от плюс 1°С до плюс 40°С, относительной влажности не более 80%, при отсутствии в воздухе кислотных и других паров, вредно действующих на материалы электроплиты.

12.2. Электроплиты не должны иметь повреждений и должны сохранять работоспособность после механических и климатических воздействий при транспортировании.

12.3. Транспортирование электроплит может проводиться всеми видами крытых транспортных средств в соответствии с правилами перевозки грузов, действующими на данном виде транспорта и в заводской упаковке.

При транспортировании должна быть исключена возможность перемещения электроплит внутри транспортных средств.

12.4. Крепление грузов в транспортных средствах и транспортирование электроплит осуществляют в соответствии с правилами, действующими на транспорте данного вида.

12.5. Если Вы хотите заменить старую плиту, ее необходимо сдать в специализированную организацию.

12.6. В случае, если плита будет отправлена на свалку, помните, что, попав в детские руки, она может быть причиной несчастного случая. Позаботьтесь о том, чтобы сделать ее максимально безопасной. Обрежьте шнур питания, снимите электронагреватели.



### 13. ОТМЕТКА О ПРОДАЖЕ

---

---

Электроплита продана комплектно \_\_\_\_\_

\_\_\_\_\_

*(наименование торговой организации)*

Дата продажи \_\_\_\_\_

Штамп

Подпись продавца

### 14. ТАЛОН УСТАНОВКИ

---

---

Электроплита установлена в г. \_\_\_\_\_

ул. \_\_\_\_\_ дом № \_\_\_\_\_ кв. № \_\_\_\_\_

и подключена механиком \_\_\_\_\_

*(наименование организации)*

\_\_\_\_\_

Механик \_\_\_\_\_

*(подпись, дата)*

***«Электроплита укомплектована и работоспособна. С руководством по эксплуатации, правилами пользования и гарантийными обязательствами ознакомлен».***

Владелец \_\_\_\_\_

*(подпись, дата)*

**КОРЕШОК ТАЛОНА № 1**

**Учета запасных частей для гарантийного ремонта бытовой электроплиты  
мод. ЭБЧШ-5-4-5,5/7-220**

Изъят «\_\_» \_\_ 20\_\_ г. Слесарь \_\_\_\_\_

(подпись)

(фамилия)

**ОАО «ВОЛГОГАЗОАППАРАТ»  
400012, г. Волгоград, ул. Новодвинская, 16  
тел. ОТК 54-11-93  
ТАЛОН № 1  
УЧЕТА ЗАПАСНЫХ ЧАСТЕЙ  
ДЛЯ ГАРАНТИЙНОГО РЕМОНТА  
БЫТОВОЙ ЭЛЕКТРОПЛИТЫ  
МОД. ЭБЧШ-5-4-5,5/7-220  
ТУ 3468-017-00153427-06**

Заводской № \_\_\_\_\_ Дата выпуска \_\_\_\_\_

Продана магазином \_\_\_\_\_  
(наименование торгового предприятия)

Штамп магазина \_\_\_\_\_  
(подпись)

«\_\_» \_\_\_\_\_ 20\_\_ г.

Владелец и адрес \_\_\_\_\_

\_\_\_\_\_ Слесарь \_\_\_\_\_  
(дата) (подпись)

Владелец \_\_\_\_\_  
(подпись)

**УТВЕРЖДАЮ**

Начальник \_\_\_\_\_  
(наименование территориального газового хозяйства)

**ШТАМП**

«\_\_» \_\_\_\_\_ 20\_\_ г.

(подпись)



**КОРЕШОК ТАЛОНА № 2**

**Учета запасных частей для гарантийного ремонта бытовой электроплиты  
мод. ЭБЧШ-5-4-5,5/7-220**

Изъят «\_\_» \_\_ 20\_\_ г. Слесарь \_\_\_\_\_

(фамилия) \_\_\_\_\_  
(подпись)

**ОАО «ВОЛГОГАЗОАППАРАТ»**  
400012, г. Волгоград, ул. Новодвинская, 16  
тел. ОТК 54-11-93  
**ТАЛОН № 2**  
**УЧЕТА ЗАПАСНЫХ ЧАСТЕЙ**  
**ДЛЯ ГАРАНТИЙНОГО РЕМОНТА**  
**БЫТОВОЙ ЭЛЕКТРОПЛИТЫ**  
**МОД. ЭБЧШ-5-4-5,5/7-220**  
**ТУ 3468-017-00153427-06**

Заводской № \_\_\_\_\_ Дата выпуска \_\_\_\_\_

Продана магазином \_\_\_\_\_  
(наименование торгового предприятия)

Штамп магазина \_\_\_\_\_  
(подпись)

«\_\_» \_\_\_\_\_ 20\_\_ г.

Владелец и адрес \_\_\_\_\_

\_\_\_\_\_ Слесарь \_\_\_\_\_  
(дата) (подпись)

Владелец \_\_\_\_\_  
(подпись)

**УТВЕРЖДАЮ**

Начальник \_\_\_\_\_  
(наименование территориального газового хозяйства)

**ШТАМП**

«\_\_» \_\_\_\_\_ 20\_\_ г.

(подпись)



## **15. РЕКВИЗИТЫ ЗАВОДА**

---

---

ОАО "Волгогазоаппарат"  
400012, Россия, г. Волгоград, ул. Новодвинская, 16  
т/ф (8442) 54-12-15  
E-mail: oaovzga@mail.ru  
Сайт: oaovzga.ru

## **16. СВЕДЕНИЯ О СЕРТИФИКАЦИИ**

---

---

Электроплита бытовая ЭБЧШ-5-4-5,5/7-220 имеет сертификат соответствия RU С-RU.СП28.В.00083. Срок действия с 12.03.2015 г. по 11.03.2020 г.

