



РУКОВОДСТВО ПО ЭКСПЛУАТАЦИИ

Портативная минисистема

Пожалуйста, внимательно прочтите это руководство до начала эксплуатации системы и сохраните его для дальнейших справок.

МОДЕЛЬ
ON44DK



MFL71726907

2005_Rev01

www.lg.com

Авторское право © LG Electronics Inc., 2020. Все права защищены.

Информация по технике безопасности



ВНИМАНИЕ! ЧТОБЫ СНИЗИТЬ РИСК ПОРАЖЕНИЯ ЭЛЕКТРИЧЕСКИМ ТОКОМ, НЕ СНИМАЙТЕ КОРПУС (ИЛИ ЗАДНЮЮ КРЫШКУ). ВНУТРИ НЕТ ДЕТАЛЕЙ, ПРИГОДНЫХ ДЛЯ РЕМОНТА ПОЛЬЗОВАТЕЛЕМ. ОБРАЩАЙТЕСЬ К КВАЛИФИЦИРОВАННЫМ СПЕЦИАЛИСТАМ ПО ОБСЛУЖИВАНИЮ.

Значок треугольника с молнией внутри предупреждает о наличии неизолированных деталей внутри корпуса изделия, на которых присутствует достаточно высокое остаточное напряжение, представляющее для человека угрозу поражения электротоком.



Значок треугольника с восклицательным знаком внутри предупреждает о наличии важных указаний по порядку работы и обслуживанию изделия в прилагающейся к нему документации.



ПРЕДУПРЕЖДЕНИЕ. ВО ИЗБЕЖАНИЕ ВОЗГОРАНИЯ ИЛИ ПОРАЖЕНИЯ ЭЛЕКТРИЧЕСКИМ ТОКОМ НЕ ВСКРЫВАЙТЕ ДАННОЕ УСТРОЙСТВО И НЕ ПОДВЕРГАЙТЕ ЕГО ВОЗДЕЙСТВИЮ ДОЖДЯ ИЛИ ВЛАГИ.

ВНИМАНИЕ! Данное устройство не должно подвергаться воздействию воды (капель или брызг), и на него нельзя помещать предметы, наполненные жидкостью (например, вазы для цветов).

ПРЕДУПРЕЖДЕНИЕ. Не устанавливайте устройство в ограниченном пространстве, например в книжном шкафу и т. п.

ВНИМАНИЕ! Не используйте высоковольтные устройства рядом с этим изделием (Пример: электрическая мухобойка). Этот продукт может неправильно работать из-за электрических разрядов.



ВНИМАНИЕ! В данном устройстве используется лазерная система. Для надлежащего использования данного устройства внимательно прочтите данное руководство по эксплуатации и сохраните его для дальнейшего использования. Для технического обслуживания и ремонта устройства обратитесь в авторизованный сервисный центр.

Несоблюдение настоящей инструкции по настройке устройства и его эксплуатации может повлечь риск вредного радиационного облучения. Для того чтобы предотвратить прямое воздействие лазерного луча, не снимайте крышку.

ВНИМАНИЕ! Не перекрывайте вентиляционные отверстия. Установку следует производить согласно указаниям изготовителя.

Пазы и отверстия в корпусе предназначены для вентиляции и обеспечения надежной работы изделия, а также защиты от перегрева. Необходимо следить за тем, чтобы отверстия не перекрывались при размещении изделия на кровати, диване, ковре или аналогичной поверхности. Не допускается устанавливать изделие во встроенном варианте, например в книжном шкафу или в стойке, если не обеспечена надлежащая вентиляция согласно инструкциям изготовителя.

ВНИМАНИЕ! Сведения об обеспечении безопасности устройства, включая информацию об идентификации изделия, напряжении питания и т. п., см. на главном ярлыке на нижней или какой-либо другой стороне изделия.

ПРЕДУПРЕЖДЕНИЕ относительно шнура питания

Вилка шнура питания может использоваться для отключения устройства. Необходимо, чтобы в чрезвычайных обстоятельствах вилка шнура питания была легко доступна.

См. страницу технических характеристик данного руководства пользователя, касающуюся текущих требований.

Не перегружайте стенные электророзетки. Перегруженные, поврежденные, неплотно закрепленные стенные розетки, удлинители, потертые шнуры питания, провода с поврежденной или растрескавшейся изоляцией могут представлять опасность. Любой из перечисленных фактов может стать причиной пожара или поражения электрическим током. Периодически проверяйте состояние шнура устройства. И если его внешний вид свидетельствует о наличии повреждений или сильного износа, необходимо устройство отключить, прекратить его использование, шнур заменить на точно такой же, обратившись в авторизованный сервисный центр. Защищайте шнур питания от недопустимых физических и механических воздействий, таких как скручивание, сильный изгиб и сжатие, защемление дверьми или хождение по ним ногами. Уделяйте особое внимание вилкам, стенным электророзеткам и тому месту, где шнур соединяется с устройством.

ВНИМАНИЕ: Следите за тем, чтобы дети не клали посторонние предметы в канал динамика* и не трогали его внутреннюю поверхность руками.

* Канал динамика: отверстие для обеспечения насыщенного звучания басов из корпуса динамика.

ВНИМАНИЕ: Не помещайте на устройство источники открытого пламени, например зажженные свечи.

Обозначения

~	Относится к переменному току (пер. ток).
≡	Относится к постоянному току (пост. ток).
☐	Относится к оборудованию с классом защиты II.
⏻	Относится к режиму ожидания.
I	Относится к режиму “ВКЛ” (электропитание).
⚡	Указывает на наличие опасного напряжения.

Содержание

1 Начало работы

- 2 Информация по технике безопасности
- 6 Уникальные функции
- 7 Введение
- 7 – Типы проигрываемых дисков
- 7 – Отображение символа « \emptyset »
- 7 – Символы, используемые в данном руководстве
- 7 – Региональные коды
- 8 Требование к воспроизводимым файлам
- 8 – Требование к музыкальным файлам
- 8 – Требования к файлам фотографий
- 9 – Требования к видеофайлам
- 9 – Совместимые USB-устройства
- 9 – Требования к USB-устройствам
- 10 Пульт дистанционного управления
- 12 Верхняя панель
- 13 Передняя панель / Задняя панель

2 Подключение

- 14 Подключение к телевизору
- 14 – Подключение HDMI Out
- 15 – Настройка разрешения
- 16 Подключение дополнительного оборудования
- 16 – Подключение к разъему AUX IN
- 17 – USB-подключение

3 Настройки системы

- 18 Настройка базовых параметров
- 18 – Начальные языковые настройки экранного меню –дополнительно
- 18 – Отображение и выход из меню настройки
- 19 – Язык
- 19 – Дисплей
- 20 – Аудио
- 21 – Блокировка (родительский контроль)

4 Эксплуатация

- 22 Использование главного меню
- 23 Основные операции на диске
- 24 Расширенные операции на диске
 - 24 – Отображение информации о содержимом диска на экране
 - 24 – Отображение меню DVD-диска
 - 24 – Отображение заголовков DVD-диска
 - 24 – Воспроизведение с повышенной скоростью (x1,5)
 - 24 – Экранная заставка
- 25 – Начало воспроизведения с выбранного момента времени
 - 25 – Возобновление воспроизведения
 - 25 – Изменение кодовой страницы субтитров
- 26 – Помеченное воспроизведение
- 27 – Просмотр файлов PHOTO
- 28 Операции с USB-устройством
- 30 Использование технологии беспроводного соединения BLUETOOTH®
 - 30 – Прослушивание музыки, хранящейся на устройствах Bluetooth
- 32 Использование радиоприёмника
 - 32 – Прослушивание радио
 - 32 – Предварительная настройка радиостанций
 - 32 – Удаление всех сохранённых радиостанций
- 33 Настройка звука
 - 33 – Настройка режима звука
 - 33 – Настройка уровня низких частот
- 33 Другие операции
 - 33 – Временное отключение звука
 - 33 – Возобновление с момента остановки
- 34 – Сохранение в памяти последнего эпизода

- 34 – Возобновление питания – дополнительно
- 34 – Выбор системы – дополнительно
- 34 – Использование микрофона
- 34 – Настройка уровня эхо-сигнала микрофона
- 35 – Настройка таймера автовключения
- 35 – Регулятор яркости
- 35 – Автовключение

5 Поиск и устранение неисправностей

- 36 Поиск и устранение неисправностей
- 36 – Общие параметры

6 Приложение

- 38 Рекомендации по использованию дисков
- 39 Языковые коды
- 40 Товарные знаки и лицензии
- 41 Профилактика
 - 41 – Примечания о дисках
 - 41 – Обращение с устройством
- 42 Технические характеристики

1

2

3

4

5

6

Уникальные функции

BLUETOOTH®

Прослушивание музыки с устройства **Bluetooth**.

Масштабирование с высоким разрешением Full HD

Простая настройка качественного изображения высокой четкости.

Введение

Типы проигрываемых дисков

Это устройство воспроизводит диски DVD±R/RW и CD-R/RW, которые содержат звукозаписи, файлы MP3, WMA и (или) JPEG. Некоторые диски DVD±RW/ DVD±R или CD-RW/CD-R не могут быть воспроизведены на этом устройстве из-за качества записи или физического состояния диска либо характеристик устройства записи и авторского программного обеспечения.

DVD-ВИДЕО (диск 8 см / 12 см)

Диски, например, с фильмами, которые можно купить или взять в прокате.

DVD±R (диск 8 см / 12 см)

Только видео-режим без возможности последующей записи.



DVD-RW (диск 8 см / 12 см)

Только видео-режим без возможности последующей записи.

DVD+R: Только режим видео

Также поддерживаются двухслойные диски.

DVD+RW (диск 8 см / 12 см)

Только видео-режим без возможности последующей записи.



Аудио компакт-диск:
Музыкальные компакт-диски или диски CD-R/CD-RW в формате музыкального компакт-диска, которые имеются в продаже.

Символы, используемые в данном руководстве



DVD-Видео, DVD±R/ RW в режиме видео или VR и без возможности последующей записи



Аудио компакт-диски



Видеофайлы, содержащиеся на диске



Аудиофайлы, содержащиеся на диске



Файлы фотографий, содержащиеся на диске

! Примечание

Указывает особые примечания и рабочие характеристики.

! Внимание!

Указывает меры предосторожности, необходимые для предотвращения возможных поломок по причине неправильной эксплуатации.

Региональные коды

На задней стороне данного устройства напечатан код региона. Это устройство может воспроизводить только DVD-диски с такой же маркировкой, как на задней стороне устройства, или с маркировкой «ALL».

- Большинство DVD-дисков имеют значок в виде земного шара с одним или несколькими числами, хорошо видными на крышке. Это число должно совпадать с региональным кодом вашего устройства, в противном случае диск не будет воспроизводиться.
- При попытке воспроизведения DVD-диска, региональный код которого отличается от регионального кода вашего устройства, на экране телевизора проявится сообщение «Check Regional Code» (Проверьте региональный код).

Отображение символа «⓪»

При работе на экране телевизора может отображаться символ «⓪», который указывает, что описанная в данном руководстве функция недоступна при использовании данного носителя.

Требование к воспроизводимым файлам

Требование к музыкальным файлам

Диск (DVD/CD)

Совместимость файлов формата MP3/WMA с данным устройством ограничивается следующими характеристиками.

- Частота дискретизации: от 32 до 48 кГц (MP3), от 32 до 48 кГц (WMA)
- Скорость передачи данных: от 32 до 320 Кбит/с (MP3), от 40 до 192 Кбит/с (WMA)
- Поддерживаемые версии: v2, v7, v8, v9
- Максимальное количество файлов: 999
- Максимальное количество папок: 99
- Расширения файлов: «.mp3»/ «.wma»
- Некоторые файлы MP3/WMA могут не воспроизводиться в зависимости от типа или формата файла.
- Формат файлов CD-ROM: ISO 9660/ JOLIET
- Рекомендуем использовать программу Easy-CD Creator, позволяющую создавать файловую систему ISO 9660.
- Файл, защищенный с использованием технологии DRM (технические средства защиты авторских прав), не может быть воспроизведен на данном устройстве.
- Диски формата DTS не поддерживаются.

Необходимо задать параметр формата диска как [Mastered], чтобы сделать диск совместимым с проигрывателями LG при форматировании перезаписываемых дисков. При установке параметра Файловая система LFS диски нельзя будет использовать на проигрывателях LG.

(Mastered/Файловая система LFS: система форматирования дисков для ОС Windows Vista)

USB

Совместимость файлов формата MP3 с данным устройством имеет следующие ограничения.

- Частота дискретизации: от 32 до 48 кГц
- Скорость передачи данных: от 32 до 320 Кбит/с
- Максимальное количество файлов: 999
- Максимальное количество папок: 99
- Расширения файлов: «.mp3»
- Некоторые файлы MP3 могут не воспроизводиться в зависимости от типа или формата файла.

Требования к файлам фотографий

Совместимость файлов фотографий с данным устройством имеет следующие ограничения:

- Макс. пикселей в ширину: 2760 x 2048 пикселей
- Максимальное количество файлов: менее 999
- Некоторые диски могут не воспроизводиться из-за различия формата записи или состояния диска.
- Расширения файлов: «.jpg»
- Формат файлов CD-ROM: ISO9660/ JOLIET

Требования к видеофайлам

Совместимость видеофайлов с данным устройством имеет следующие ограничения:

- Доступное разрешение: 720 x 576 (Ш x В) пикселей.
- Длина имени файла видеосубтитров не должна превышать 45 символов.
- При наличии в видеофайле недопустимого кода он может отображаться на экране в виде значка « _ ».
- Частота кадров: менее 30 кадров в секунду.
- Если видео- или аудио-структура записываемого файла не чередуется, то выводится только изображение или звук.
- Воспроизводимые видеофайлы: «.avi», «.mpeg», «.mpeg»
- Воспроизводимые форматы субтитров: SubRip (*.srt/ *.txt), SAMI (*.smi), SubStation Alpha (*.ssa/ *.txt), MicroDVD (*.sub/ *.txt), SubViewer 2.0 (*.sub/ *.txt), Vobsub (*.sub)
- Воспроизводимые форматы кодека: «Xvid», «MPEG-1», «MPEG-2»
- Воспроизводимые аудиоформаты: «AC3», «PCM», «MP3», «WMA»,
- Частота дискретизации: от 32 до 48 кГц (MP3), от 32 до 48 кГц (WMA)
- Скорость передачи данных: от 32 до 320 Кбит/с (MP3), от 40 до 192 Кбит/с (WMA)
- Диски формата LFS не поддерживаются данным устройством.
- Если имя файла фильма отличается от имени файла субтитров, то во время воспроизведения видеофайла субтитры могут не отображаться.
- Если характеристики файла Xvid отличаются от стандартных характеристик Xvid, то он может не воспроизводиться надлежащим образом.
- Если воспроизводится видеофайл GMC, характеризующийся несколькими точками деформации, воспроизведение видео будет прерывистым.

Совместимые USB-устройства

- MP3-проигрыватель: MP3-проигрыватель с флэш-накопителем.
- USB флэш-накопитель: Устройства с поддержкой стандарта USB2.0 или USB1.1.
- Функция USB данного устройства поддерживает не все USB-устройства.

Требования к USB-устройствам

- Устройства, требующие установки дополнительных программ при подключении к компьютеру, не поддерживаются.
- Не извлекайте USB-устройство во время его работы.
- При использовании USB-устройства большой емкости процесс поиска может занимать несколько минут и более.
- Выполняйте резервное копирование всех данных во избежание их потери.
- Если используется удлинительный USB-кабель или USB-концентратор, то USB-устройство не распознается.
- Файловая система NTFS не поддерживается. (Поддерживаются только файловые системы FAT 16 и FAT 32)
- Данное устройство распознает до 999 файлов.
- Внешние жесткие диски, устройства считывания карт, устройства с кодовой защитой и жесткие USB-диски не поддерживаются.
- USB-порт данного устройства не может быть подключен к компьютеру. Данное устройство не может использоваться для хранения информации.
- Некоторые устройства USB могут не работать с данным устройством.

Пульт дистанционного управления

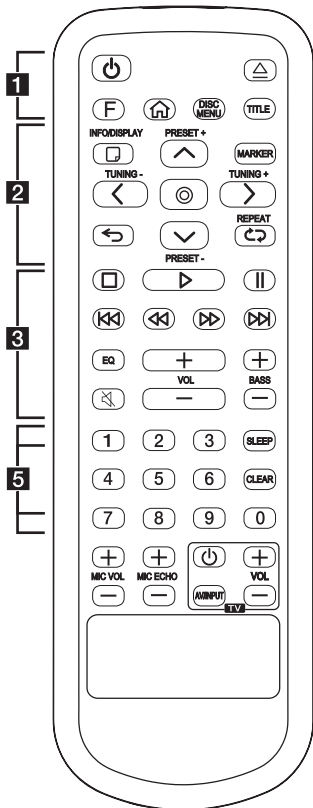

Замена батареек

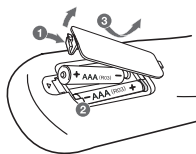

Снимите крышку на задней стороне пульта дистанционного управления и вставьте батарейку, соблюдая полярность \oplus и \ominus .

Опасность возгорания или взрыва при замене батареи на батарею неправильного типа.

..... **1**

⏻ (Режим ожидания) : Включает и отключает питание.

\triangle (Открыть/Закрыть): Открывает и закрывает дисковод.

F (Функция): Выбор функции и источника входного сигнала.

Источник входного сигнала / Функция	Дисплей	
Диск	DVD. CD	\odot
USB	USB	USB
Вход AUX	AUX	⏮
Bluetooth	BT	Ⓜ
Радио	FM	FM

⌂ (Home): Отображение [Home Menu] для функции DVD.CD.

DISC MENU: Доступ к меню DVD-диска.

TITLE: Если текущий заголовок DVD-диска содержит меню, на экране отображается меню заголовка. В противном случае меню диска может не отображаться.

..... **2**

\square **INFO/DISPLAY**: Доступ к экранному дисплею.

MARKER: Отмечает список воспроизведения. (Стр. 26)

$\wedge / \vee / < / >$ (вверх/ вниз/ влево/ вправо): Переход по пунктам экранного дисплея.

PRESET +/-: Выбор заданного номера радиостанции. (Стр. 32)

\odot (Выбрать)

- Подтверждение выбора пункта меню.
- Предварительная настройка радиостанций.

TUNING +/-: Настройка на необходимую радиостанцию.

\leftarrow (Закрыть): Переход назад по меню или выход из меню настроек.

↺ **REPEAT**: Прослушивание ваших файлов/треков/сегментов повторно или в случайном порядке.

3

□ (Стоп): Остановить воспроизведение.

▷ (Воспроизвести): Начать воспроизведение.

|| (Пауза): Приостановить воспроизведение.

⏮/⏭ (Пропустить): Быстрый переход к предыдущему или следующему файлу.

⏮/⏭ (Сканировать): Поиск определенного фрагмента в треке/файле/сегменте.

EQ: Выбор звуковых эффектов.

VOL (Громкость) +/-: Регулировка уровня громкости динамика.

BASS +/-: Настройка уровня низких частот.

🔇 (Отключить звук): Отключение звука.

4

0-9 Числовые кнопки: Выбор пронумерованных пунктов меню.

SLEEP: Настройка автоматического отключения системы в заданное время. (Регулятор яркости: яркость экрана дисплея снижается наполовину.)

CLEAR

- Удаление номера при установке пароля.
- Удаление всех сохраненных станций.

5

MIC VOL (Громкость микрофона) +/-: Регулировка уровня громкости микрофона.

MIC (Микрофон) **ECHO +/-**: Регулировка уровня эхо-сигнала микрофона.

Кнопки управления телевизором: управление телевизором (Только для телевизоров LG)

- Можно также изменять громкость, источник входного сигнала и включать/выключать телевизор LG.

Удерживайте кнопку  (TV) и многократно нажимайте кнопку VOL (+/-), пока телевизор не включится или не выключится.

Верхняя панель

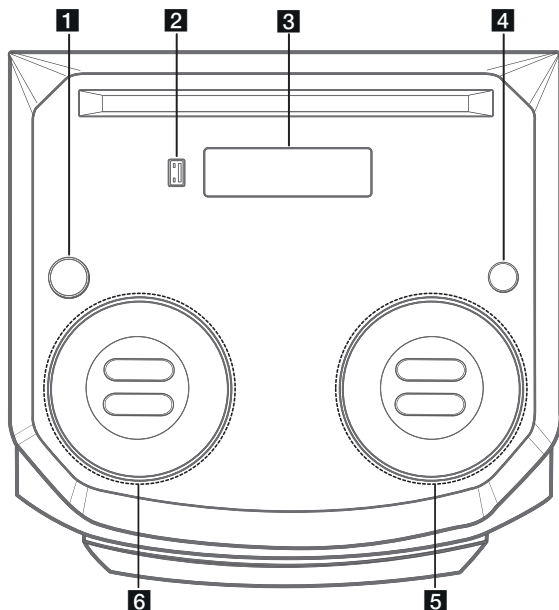

- 1** (Режим ожидания)
Включает и отключает питание.
- 2** USB-порт
Вы можете воспроизводить MP3-файлы, подключив USB-устройство.
- 3** Окно дисплея
- 4** F (Функция)
Выбор функции и источника входных данных.

Источник входного сигнала / Функция	Дисплей	
Диск	DVD. CD	
USB	USB	USB
Вход AUX	AUX	
Bluetooth	BT	
Радио	FM	FM

- 5** (Открыть/Закрыть)
Открывает и закрывает лоток дисководов.
⏮/⏭ (Пропустить/Сканировать)
- Быстрый переход к предыдущему или следующему файлу.
- Поиск определенного фрагмента в треке/файле/сегменте.
- Выбор радиостанций.

- (Стоп)
Остановка воспроизведения.
- VOL** (Громкость) -/+
Регулировка уровня громкости динамика.
- (Воспроизведение/Пауза)
Запускает или приостанавливает воспроизведение.
- 6** **MIC VOL** (Громкость микрофона) -/+
Регулировка уровня громкости микрофона.
- MIC** (Микрофон) **ECHO** -/+
Регулировка уровня эхо-сигнала микрофона.
- BASS** -/+
Настройка уровня низких частот.
- EQ**
Выбор звуковых эффектов.
- MIC** (Микрофон) **ECHO** -/+
Регулировка уровня эхо-сигнала микрофона.

- BASS** -/+
Настройка уровня низких частот.
- EQ**
Выбор звуковых эффектов.

Передняя панель / Задняя панель

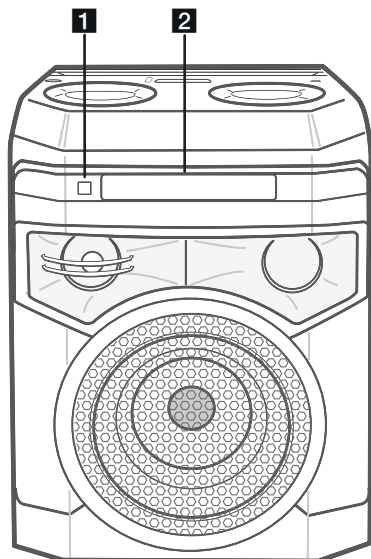

- 1** Дистанционный датчик
- 2** Лоток дисковода

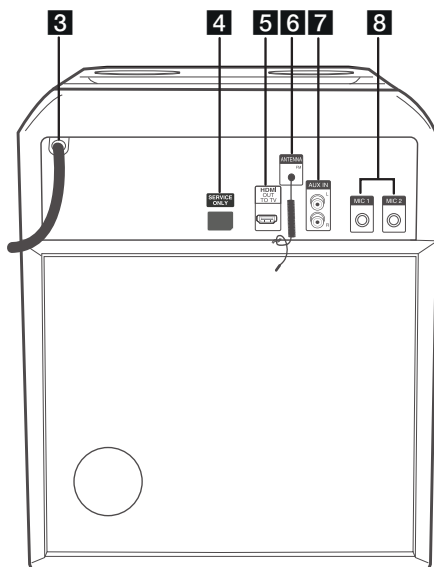

- 3** Кабель питания
- 4** **ТОЛЬКО ДЛЯ СЕРВИСНОГО ПЕРСОНАЛА:** Разъем загрузки ПО.
- 5** **HDMI ВЫХ К ТВ:** Подключение к телевизору.
- 6** **АНТЕННА FM**
- 7** **AUX ВХ (Левый/Правый):** Подключение вспомогательного устройства.
- 8** **MIC (Микрофон) 1/2:** Подключение микрофона.

Подключение к телевизору

Подключение HDMI Out

Если у вас есть HDMI TV или монитор, их можно подключить к этому устройству с помощью кабеля HDMI (высокоскоростной кабель HDMI™ типа A).

Подключите разъем HDMI OUT на устройстве к разъему HDMI IN на HDMI-совместимом телевизоре или мониторе. Переключите источник сигнала на телевизоре на HDMI (см. руководство по эксплуатации телевизора).

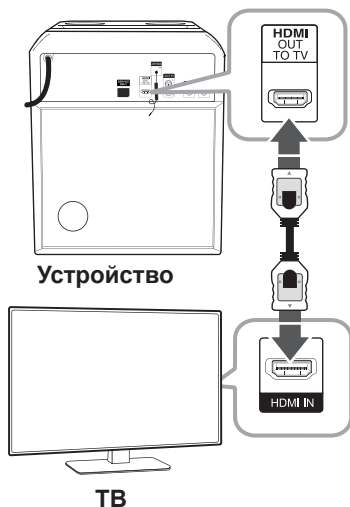

⚠ Внимание!

- Изменение разрешения после установки соединения может привести к нарушениям в работе устройства. Для решения этой проблемы выключите устройство, а затем снова включите.
- Если HDMI-соединение с поддержкой HDCP не подтверждено, цвет экрана телевизора сменится на черный или зеленый, или же на экране появятся помехи типа «снег». В этом случае проверьте соединение HDMI или отключите HDMI-кабель.
- Убедитесь, что устройство подключено непосредственно к телевизору. Настройте телевизор на правильный канал видеовхода.

! Примечание

- Вы можете полностью насладиться цифровыми аудио- и видеосигналами благодаря такому HDMI-подключению.
- При использовании HDMI-подключения можно изменить разрешение для HDMI-выхода (Страница 15)



! Примечание

- Если подключенное HDMI-устройство не воспринимает звуковой выходной сигнал с основного устройства, то звук HDMI-устройства может быть искажен или отсутствовать.
- При подключении устройства с поддержкой HDMI или DVI проверьте следующее:
 - Попробуйте выключить HDMI/DVI-устройство и данное устройство. Затем включите HDMI/DVI-устройство, а через 30 секунд включите данное устройство.
 - Видеовход подключенного устройства настроен правильно для данного устройства.
 - Подключенное устройство совместимо с видеовходом 720 x 480i (или 576i), 720 x 480p (или 576p), 1280 x 720p, 1920 x 1080i или 1920 x 1080p.
- Не все HDMI/DVI-устройства с поддержкой HDCP (защита широкополосных цифровых данных) будут работать с данным устройством.
 - Невозможно получить нормальное изображение с устройства, не поддерживающего технологию HDCP.
 - Данное устройство не воспроизводит сигнал и цвет экрана телевизора меняется на черный или зеленый, или же на экране появляются помехи типа «снег».
- Если на экране присутствуют помехи или линии, проверьте кабель HDMI и используйте кабель более высокой версии, чем высокоскоростной кабель HDMI™ (High Speed HDMI™).
- Звуки HDMI воспроизводятся только функцией DVD.CD.

Настройка разрешения

Данное устройство обеспечивает несколько режимов разрешения на выходе для порта HDMI.

Изменить разрешение можно в меню [Setup].

1. Нажмите  на пульте дистанционного управления.
2. Используйте $\wedge / \vee / < / >$ на пульте дистанционного управления, чтобы выбрать меню [Setup], а затем нажмите  на пульте дистанционного управления. Появится меню [Setup].



3. Используйте \wedge / \vee на пульте дистанционного управления, чтобы выбрать опцию [Display], а затем нажмите $>$ на пульте дистанционного управления, чтобы перейти на второй уровень.
4. Используйте \wedge / \vee на пульте дистанционного управления, чтобы выбрать опцию [Resolution], а затем нажмите $>$ на пульте дистанционного управления, чтобы перейти на третий уровень.
5. Используйте \wedge / \vee на пульте дистанционного управления, чтобы выбрать нужное разрешение, а затем нажмите  на пульте дистанционного управления, чтобы подтвердить свой выбор.

! Примечание

- Если Ваш телевизор не поддерживает разрешение, установленное на устройстве, Вы можете задать разрешение 480p (или 576p) следующим способом: **Press  on the remote control for more 5 seconds.**
- [Home Menu] отображается только для функции DVD.CD.

Подключение дополнительного оборудования

Подключение к разъему AUX IN

Подключите выход дополнительного устройства (видеокамера, телевизор, плеер и т.п.) к разъему **AUX IN** (левый/правый).

Если у вашего устройства есть только один выход аудио (моно), подключите его к левому аудио-разъему основного устройства.

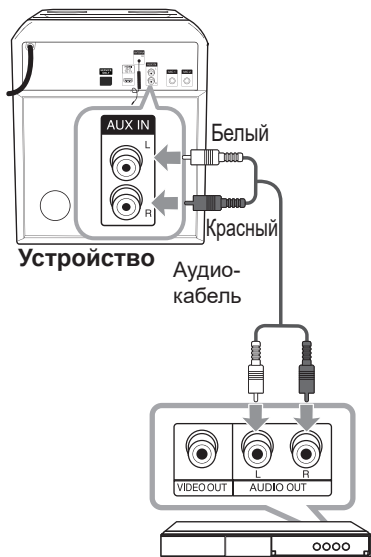

Проигрыватель DVD, Blu-ray и т.д.

Прослушивание музыки с внешнего устройства

Устройство можно использовать для проигрывания музыки с разнообразных внешних устройств.

1. Подключите внешнее устройство к разъему **AUX IN** (лев./прав.) основного устройства.
2. Включите питание, нажав ⏻ .
3. Нажмите **F**, чтобы выбрать AUX.
4. Включите внешнее устройство и начните воспроизведение.

USB-подключение

Подключите USB-устройство (или MP3-проигрыватель и т.д.) к USB-портам на основном устройстве.

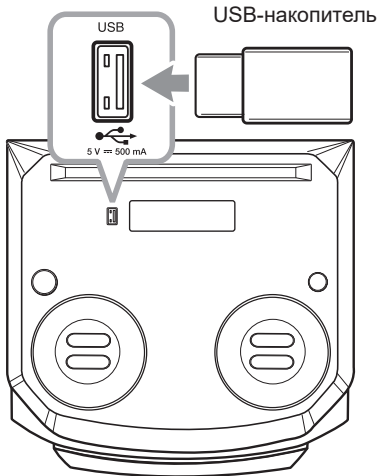

! Примечание

Извлечение USB-накопителя из устройства:

1. Выберите другую функцию/режим или один раз нажмите .
2. Извлеките USB-накопитель из устройства.

Настройка базовых параметров

Используя меню настройки, вы можете вносить различные изменения в такие элементы, как изображение и звук.

Кроме того, вы можете установить язык для субтитров и меню настройки. Подробнее о каждом пункте меню настройки см. на стр. 18-21.

Начальные языковые настройки экранного меню –дополнительно

При первом включении данного устройства на экране телевизора появляется меню начальной настройки языка. Перед использованием устройства необходимо выбрать язык. В качестве начального языка будет выбран английский.

1. Нажмите кнопку ⏻ для включения устройства. На экране появится меню настройки языка.
2. Используйте $\wedge / \vee / < / >$ на пульте дистанционного управления, чтобы выбрать язык, а затем нажмите ⊙ на пульте дистанционного управления.

Появится меню подтверждения выбора.

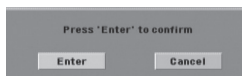

3. Используйте $< / >$ на пульте дистанционного управления, чтобы выбрать [Enter], а затем нажмите ⊙ на пульте дистанционного управления, чтобы завершить настройку языка.

Отображение и выход из меню настройки

1. Нажмите ⏻ на пульте дистанционного управления. Отобразится [Home Menu].



2. Выберите пункт [Setup], используя $< / >$ на пульте дистанционного управления.
3. Нажмите ⊙ на пульте дистанционного управления. Отобразится меню [Setup].
4. Нажмите ⏻ или ⏪ на пульте дистанционного управления, чтобы выйти в меню [Setup].

Справочное меню для установки

Меню	Кнопки	Эксплуатация
\wedge / \vee Перейти	\wedge / \vee	Переход в другое меню.
$<$ Перейти	$<$	Возврат на предыдущий уровень.
$>$ Перейти	$>$	Переход к следующему уровню или выбор меню.
⏪ Закреть	⏪	Чтобы выйти из меню [Setup].
⊙ Выбрать	⊙	Чтобы подтвердить выбор меню.

! Примечание

[Home Menu] отображается только для функции DVD.CD .

Язык

Язык меню

Выберите язык для меню настройки и экранного дисплея.

Аудиозаписи диска / Субтитры диска / Меню диска

Выберите предпочтительный язык звуковой дорожки (аудиозаписей диска), субтитров и меню диска.

[Original]

Исходный язык, на котором был записан диск.

[Other]

Чтобы выбрать другой язык, нажмите числовые кнопки, а затем **OK** на пульте дистанционного управления, чтобы ввести соответствующее 4-значное число в соответствии со списком языковых кодов на стр. 39. В случае ввода неправильного языкового кода нажмите **CLEAR** на пульте дистанционного управления.

[Off (for Disc Subtitle)]

Отключение субтитров.

Дисплей

Формат экрана телевизора

Выберите формат экрана, исходя из формы экрана телевизора.

[4:3]

Выберите при подключении стандартного телевизора с соотношением сторон экрана 4:3.

[16:9]

Выберите при подключении широкоэкранный телевизора с соотношением сторон 16:9.

Режим отображения

Настройка режима отображения доступна только для формата телевизора 4:3.

[Letterbox]

Изображение широкоэкранный формата с двумя полосами в верхней и нижней части экрана.

[Panscan]

Автоматическое отображение широкоэкранный формата на весь экран с отсечением сторон. (Если диск/файл не совместим с Pan Scan, изображение отображается в формате Letterbox.)

Разрешение

Установка выходного разрешения для видеосигнала HDMI. Подробнее о разрешении см. в разделе «Настройка разрешения» (стр. 15).

[Auto]

При подключении разъема HDMI к телевизору с выводом информации на дисплей (EDID, расширенная идентификация дисплея) автоматически устанавливается разрешение, наиболее подходящее для данного телевизора.

[1080p]

Вывод 1080 линий видеосигнала с прогрессивной разверткой.

[1080i]

Вывод 1080 линий видеосигнала с чересстрочной разверткой.

[720p]

Вывод 720 линий видеосигнала с прогрессивной разверткой.

[480p (or 576p)]

Вывод 480 (или 576) линий видеосигнала с прогрессивной разверткой.

[480i (or 576i)]

Вывод 480 (или 576) линий видеосигнала с чересстрочной разверткой.

Аудио

DRC (регулировка динамического диапазона)

Делает звук чистым при понижении громкости звука и предотвращает резкое нарастание звука (только Dolby Digital). Для включения этого эффекта выберите [On].

Синхронизация аудио и видео высокой четкости

Иногда на цифровом ТВ происходит задержка между изображением и звуком. Это можно скорректировать, настроив задержку звука таким образом, чтобы он «ждал» появления изображения: это называется синхронизацией аудио и видео высокой четкости. Используйте кнопки \wedge / \vee на пульте дистанционного управления, чтобы прокручивать значение задержки вверх и вниз, от 0 до 300 мс.

Полукараоке

Когда воспроизведение раздела, композиции или дорожки будет полностью закончено, данная функция показывает на экране набранные баллы, сопровождаемые звуком.

[Вкл.]

По окончании пения на экране появляются баллы.

[Выкл.]

Баллы и звук фанфар отключены.

! Примечание

- Для данной функции можно использовать диски DVD и DVD для караоке с двумя и более дорожками.
- Если во время просмотра фильмов при переходе к следующему разделу появляются баллы или фанфары, отключите функцию полукараоке в меню настроек SETUP (НАСТРОЙКА) или отсоедините микрофон.
- Данная функция активна в режиме DVD/CD.
- Функция полукараоке доступна только при подключенном микрофоне.
- Если вы не используете микрофон, уменьшите уровень громкости звука и отсоедините микрофон.

Блокировка (родительский контроль)

Начальная настройка кода города

При первом использовании данного устройства необходимо настроить код города.

1. Выберите меню [Lock], а затем нажмите > на пульте дистанционного управления.
2. Нажмите > на пульте дистанционного управления. Чтобы выполнить доступ к параметрам меню [Lock], необходимо ввести ранее созданный вами пароль. Введите пароль и нажмите ● на пульте дистанционного управления. Введите его еще раз и нажмите ● на пульте дистанционного управления для подтверждения. Если вы ошиблись, перед тем как нажимать ● на пульте дистанционного управления, нажмите CLEAR на пульте дистанционного управления.
3. Выберите первый символ с помощью кнопок Λ / V на пульте дистанционного управления.
4. Нажмите ● на пульте дистанционного управления и выберите второй символ с помощью кнопок Λ / V на пульте дистанционного управления.
5. Нажмите ● на пульте дистанционного управления, чтобы подтвердить выбор кода города.

Категории

Блокировка воспроизведения DVD-дисков определенной категории в зависимости от их содержания. Не все диски имеют установленную категорию.

1. Выберите [Rating] в меню [Lock], затем нажмите > на пульте дистанционного управления.
2. Введите пароль и нажмите ● на пульте дистанционного управления.
3. Выберите категорию от 1 до 8, используя кнопки Λ / V на пульте дистанционного управления.

[Rating 1-8]

Категория (1) имеет наибольшее количество ограничений, категория (8) — наименьшее.

[Unlock]

При разблокировке функция «Родительский контроль» становится неактивной и диск воспроизводится в полном объеме.

4. Нажмите ● на пульте дистанционного управления, чтобы подтвердить выбор категории.

Пароль

Можно ввести или изменить пароль.

1. Выберите [Password] в меню [Lock], а затем нажмите > на пульте дистанционного управления.
2. Нажмите ● на пульте дистанционного управления.
3. Введите пароль и нажмите ● на пульте дистанционного управления.

Чтобы изменить пароль, нажмите ● на пульте дистанционного управления при выделенной опции [Change]. Введите пароль и нажмите ● на пульте дистанционного управления. Введите его еще раз и нажмите ● на пульте дистанционного управления для подтверждения.

4. Нажмите ⏪ на пульте дистанционного управления, чтобы выйти из меню.

! Примечание

Если Вы забыли пароль, Вы можете сбросить его, выполнив следующие действия:

1. Выберите меню [Setup] в [Home Menu].
2. Введите 6-значный номер «210499» и нажмите ● на пульте дистанционного управления. Пароль будет сброшен.

Код города



Введите код города, по стандартам которого диску DVD-видео была присвоена категория, в соответствии со списком на странице 38.

1. Выберите [Area Code] в меню [Lock], затем нажмите > на пульте дистанционного управления.
2. Введите пароль и нажмите ● на пульте дистанционного управления.
3. Выберите первый символ с помощью кнопок Λ / V на пульте дистанционного управления.
4. Нажмите ● на пульте дистанционного управления и выберите второй символ, используя кнопки Λ / V на пульте дистанционного управления.
5. Нажмите ● на пульте дистанционного управления, чтобы подтвердить выбор кода города.

Использование главного меню

1. Нажмите  на пульте дистанционного управления.
Отобразится [Home Menu].



2. Выберите опцию с помощью кнопок  /  на пульте дистанционного управления.
3. Нажмите  на пульте дистанционного управления, затем выберите меню опций.

[Music] – Отображает меню [MUSIC].

[Movie] – Начинает воспроизведение с носителя видео или отображает меню [MOVIE].

[Photo] – Отображает меню [PHOTO].





[Setup] – Отображает меню [SETUP].

























Примечание

- [Home Menu] отображается только для функции DVD.CD.
- Функция USB доступна только для воспроизведении музыки.

Основные операции на диске

1. Вставьте диск с помощью кнопки .
2. Нажмите  на пульте дистанционного управления. Отобразится [Home Menu].
3. Выберите опцию с помощью кнопки  на пульте дистанционного управления.
4. Нажмите  на пульте дистанционного управления, затем выберите меню опций.

Функция	Действие
Стоп	Нажмите  .
Воспроизведение	Нажмите кнопку  на пульте дистанционного управления или  на устройстве.
Пауза	Нажмите кнопку  на пульте дистанционного управления или  на устройстве.
Покадровое воспроизведение	Множественно нажимайте кнопку  на пульте дистанционного управления, чтобы включить покадровое воспроизведение. (заголовок DVD-фильма, только файл фильма)
Переход к следующему/предыдущему сегменту/треку/ файлу	Во время воспроизведения нажмите  /  , чтобы перейти к следующему сегменту/ треку/ файлу или вернуться к началу текущего сегмента/ трека/ файла. Кратко нажмите кнопку  два раза, чтобы вернуться к предыдущему сегменту/ треку/ файлу.
Выбор точки воспроизведения с помощью ускоренного перехода вперед или назад	Во время воспроизведения нажмите кнопку  /  на пульте дистанционного управления или несколько раз нажмите и удерживайте кнопку  /  на устройстве, чтобы выбрать необходимую скорость сканирования. Чтобы вернуться к обычной скорости, нажмите  на пульте дистанционного управления или  на устройстве.

Функция	Действие
Повторное или случайное воспроизведение	Несколько раз нажмите  REPEAT на пульте дистанционного управления, и текущий заголовок, сегмент или трек будут воспроизводиться повторно или в случайном порядке. - DVD: Сегмент/ Заголовок/ Выкл - Видео (ФИЛЬМ): Название/ Все/ Выкл - Аудио CD/ MP3/ WMA: Трек/ Все/ Случайное/ Выкл
Уменьшение скорости воспроизведения	В режиме паузы нажмите  /  на пульте дистанционного управления или нажмите несколько раз и удерживайте  /  на устройстве, чтобы выбрать необходимую скорость. (только заголовок DVD-фильма)
	В режиме паузы нажмите  на пульте дистанционного управления или нажмите несколько раз и удерживайте  на устройстве, чтобы выбрать необходимую скорость. (только файл фильма)
Непосредственный выбор трека/файла	На пульте ДУ нажимайте кнопки с цифрами от 0 до 9 для непосредственного перехода к нужному вам файлу или треку.

Расширенные операции на диске

Отображение информации о содержимом диска на экране

На экране может отображаться различная информация о загруженном диске.

1. Нажмите  **INFO/DISPLAY** на пульте дистанционного управления, чтобы отобразить различную информацию о воспроизведении. Отображаемые элементы различаются в зависимости от типа диска или статуса воспроизведения.
2. Вы можете выбрать элемент, нажав \wedge / \vee на пульте дистанционного управления, и изменить или выбрать настройку, нажав \lt / \gt на пульте дистанционного управления.

Заголовок – номер текущего заголовка/ всего заголовков.

Сегмент – Номер текущего сегмента/ общее количество сегментов.

Время – Истекшее время воспроизведения.

Аудио – Выбранный язык воспроизведения или канал.

Субтитры – Выбранные субтитры.

Угол – Выбранный угол/ всего углов.

Примечание

Если не нажать кнопку в течение нескольких секунд, экранный дисплей исчезает.

Отображение меню DVD-диска

DVD

В случае воспроизведения DVD-диска, содержащего несколько меню, необходимое меню можно выбрать с помощью Меню.

1. Нажмите кнопку **DISC MENU** на пульте дистанционного управления. Появится меню диска.
2. Выберите меню с помощью кнопок $\wedge / \vee / \lt / \gt$ на пульте дистанционного управления.
3. Нажмите  на пульте дистанционного управления для подтверждения.

Отображение заголовков DVD-диска

DVD

В случае воспроизведения DVD-диска, содержащего несколько заголовков, необходимый заголовок можно выбрать с помощью Меню.

1. Нажмите кнопку **TITLE** на пульте дистанционного управления.

Появится заголовок диска.

2. Выберите меню, нажав $\wedge / \vee / \lt / \gt$ на пульте дистанционного управления.
3. Нажмите  на пульте дистанционного управления для подтверждения.

Воспроизведение с повышенной скоростью (x1,5)

DVD

Функция воспроизведение с повышенной скоростью (x1,5) позволяет просматривать изображения и прослушивать запись быстрее, чем обычно.

1. Во время воспроизведения нажмите \triangleright на пульте дистанционного управления, чтобы увеличить скорость воспроизведения в 1,5 раза. На экране появится сообщение «▶X1,5».
2. Нажмите \triangleright на пульте дистанционного управления еще раз, чтобы выйти.

Экранная заставка

Экранная заставка появляется через пять минут после перехода устройства в режим остановки.

Начало воспроизведения с выбранного момента времени

DVD MOVIE

Чтобы начать воспроизведение файла или заголовка с любого выбранного момента времени, выполните следующие действия.

1. Нажмите  **INFO/DISPLAY** на пульте дистанционного управления во время воспроизведения.
2. Нажмите кнопку \wedge / \vee на пульте дистанционного управления, чтобы выбрать значок часов, и появится символ «--:--:--».



Если вы ввели неправильные цифры, нажмите **CLEAR** на пульте дистанционного управления, чтобы удалить введенные вами цифры. Затем введите правильные цифры. Например, чтобы найти эпизод в момент 1 час, 10 минут и 20 секунд, введите «11020» с помощью числовых кнопок на пульте дистанционного управления.
4. Нажмите  на пульте дистанционного управления для подтверждения. Воспроизведение начнется с выбранного момента времени.

Возобновление воспроизведения

DVD MOVIE MUSIC ACD



Устройство регистрирует момент, на котором вы нажали кнопку , в зависимости от диска.

Если на экране ненадолго появляется сообщение «» (Возобновление с момента остановки), нажмите \triangleright на пульте дистанционного управления или \triangleright на устройстве, чтобы возобновить воспроизведение (с момента эпизода).

При двойном нажатии кнопки  или извлечении диска на экране появится надпись «» (Полная остановка).

Устройство сбросит точку остановки.

! Примечание

- Точку возобновления можно удалить нажатием на кнопку (например; , ,  и т.д.).
- Данная функция может не работать для определенного диска или заголовка/трека.

Изменение кодовой страницы субтитров

MOVIE

Если при воспроизведении субтитры отображаются некорректно, Вы можете изменить их кодовую страницу.

1. Во время воспроизведения нажмите кнопку  **INFO/DISPLAY** на пульте дистанционного управления для отображения экранного дисплея.
2. С помощью кнопки \wedge / \vee на пульте дистанционного управления выберите опцию [Code Page].
3. С помощью кнопки \langle / \rangle на пульте дистанционного управления выберите нужную опцию кода.
4. Нажмите \leftarrow на пульте дистанционного управления, чтобы выйти из экранного дисплея.

Помеченное воспроизведение

MUSIC ACD

Функция метки позволяет сохранять ваши любимые файлы с любого диска в памяти устройства.

1. Выберите [Music] в [Home Menu].

Возврат к папке верхнего уровня.
(только для MP3/ WMA)

Информация о файле будет отображаться в соответствии с информацией ID3 TAG в соответствующем музыкальном файле. (только для MP3)



Выбор всех треков/файлов.

Отмена выбора всех треков/файлов.

Переход к предыдущему или следующему списку файлов.

2. Выберите нужную музыку в [List] с помощью кнопки \wedge / \vee на пульте дистанционного управления, затем нажмите **MARKER** на пульте дистанционного управления, чтобы отобразить метку в списке.
3. Нажмите \odot на пульте дистанционного управления. Отображается режим воспроизведения.
4. Выберите режим воспроизведения с помощью кнопки \wedge / \vee на пульте дистанционного управления и нажмите \odot на пульте дистанционного управления.

[Mark Play]

Помеченное воспроизведение.

[Current Play]

Обычное воспроизведение.

! Примечание

Если вы хотите выбрать все файлы в списке, выберите пункт [Select All] и нажмите \odot на пульте дистанционного управления.

Чтобы удалить метку

1. С помощью кнопки \wedge / \vee на пульте дистанционного управления выберите трек, который необходимо стереть из помеченного файла.
2. Нажмите кнопку **MARKER** на пульте дистанционного управления.

Чтобы удалить все метки

С помощью кнопки $\wedge / \vee / < / >$ на пульте дистанционного управления выберите пункт [Deselect All], затем нажмите \odot на пульте дистанционного управления в режиме редактирования программы.

! Примечание

Отметки также удаляются при извлечении диска, выключении устройства или переходе к другой функции.

Просмотр файлов PHOTO

PHOTO

Данное устройство может проигрывать диски с файлами фотографий.

1. Выберите [Photo] в [Home Menu] и нажмите  на пульте дистанционного управления.





Переход к предыдущему или следующему списку файлов.



Возврат к папке верхнего уровня.

2. Нажмите \wedge / \vee на пульте дистанционного управления, чтобы выбрать папку, а затем нажмите  на пульте дистанционного управления.
3. Если вы хотите включить слайд-шоу, нажмите кнопку \wedge / \vee на пульте дистанционного управления, чтобы выделить файл, затем нажмите \triangleright на пульте дистанционного управления.

Справочное меню в меню [Photo]

Меню	Кнопки	Эксплуатация
 Слайд-шоу	\triangleright	Просмотр слайд-шоу.
$\wedge / \vee / < / >$ Перейти	$\wedge / \vee / < / >$	Переход к другому файлу или содержимому.
 Выбрать		Просмотр конкретного файла.
 Закреть		Возврат в [Home Menu].

Справочное меню в полноэкранном режиме



Меню	Кнопки	Эксплуатация
 Меню	 INFO/ DISPLAY	Отображение меню опций.
$\triangleleft / \triangleright$ Назад/ Далее	$< / >$	Переход к другому файлу.
 Список		Возврат в меню [Photo].

Возможности при просмотре фотографий

Во время просмотра фотографий в полноэкранном режиме доступны различные функции.

1. При просмотре фотографии в полноэкранном режиме нажмите  INFO/DISPLAY на пульте дистанционного управления, чтобы отобразить меню опций.
2. Выберите опцию с помощью кнопки $\wedge / \vee / < / >$ на пульте дистанционного управления.



- 1 Текущая фотография/ Общее количество фотографий – Нажмите кнопку $< / >$ на пульте дистанционного управления для просмотра предыдущей/ следующей фотографии.
- 2 Слайд-шоу $\triangleright / \parallel$ – Нажмите  на пульте дистанционного управления, чтобы начать или приостановить слайд-шоу.
- 3 Скорость x3/ x2/ x1 – Нажмите  на пульте дистанционного управления, чтобы выбрать скорость задержки между фотографиями в слайд-шоу.
- 4 Повернуть – Нажмите  на пульте дистанционного управления, чтобы повернуть фотографию.
- 5 Перейти к списку – Нажмите  на пульте дистанционного управления, чтобы вернуться в меню [Photo].

Операции с USB-устройством





1. Подключите USB-устройство к USB-порту.
2. Выберите функцию USB, нажав **F**.

Функция	Действие
Стоп	Нажмите □ .
Воспроизведение	Нажмите кнопку ▷ на пульте дистанционного управления или ▶ на устройстве
Пауза	Нажмите кнопку на пульте дистанционного управления или ⏸ на устройстве.
Поиск фрагмента в файле	Во время воспроизведения нажмите и удерживайте кнопку ⏮/⏭ или ⏪/⏩ на пульте дистанционного управления и отпустите ее в том месте, с которого хотите начать прослушивание.
Переход к следующему/предыдущему файлу	- В состоянии остановки, нажмите ⏮/⏭ , чтобы перейти к следующему/предыдущему файлу. - Во время воспроизведения, нажмите ⏭ для перехода к следующему файлу. В течение не более 3 секунд после начала воспроизведения нажмите ⏮ , чтобы перейти к предыдущему файлу. При воспроизведении файла более 3 секунд нажмите ⏮ для перехода к началу данного файла.
Повторное или случайное воспроизведение	Нажмите ↺ REPEAT на пульте дистанционного управления несколько раз. См. примечание для получения подробной информации о смене дисплея.

! Примечание

- Повторное/Случайное воспроизведение работает следующим образом.

На дисплее	Описание
OFF	Воспроизведение песен по порядку, после чего воспроизведение останавливается.
ONE	Повторное воспроизведение одной и той же песни.
ALL	Повторное воспроизведение всех песен.
RANDOM	Повторное воспроизведение всех песен в случайном порядке.

- Функция USB доступна только для воспроизведения музыки.
-  В режиме повторного воспроизведения в окне появляется 
-  В режиме случайного воспроизведения в окне появляется 

! Примечание

- Папки/файлы USB распознаются следующим образом.

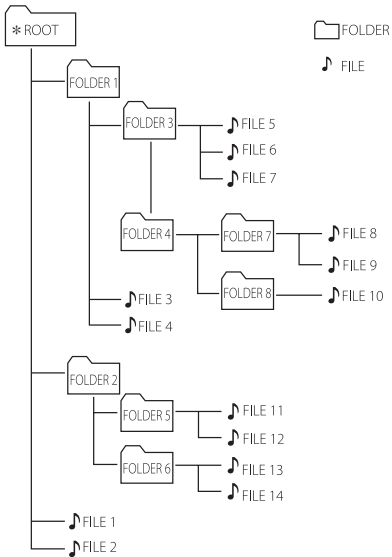

- Файлы будут воспроизводиться с файла № 1 до файла № 14 один за одним.
- Файлы будут представляться в записанном порядке (он может отличаться в зависимости от условий записи).

*ROOT: Когда компьютер распознает USB-устройство, первой отображается папка «ROOT».

Использование технологии беспроводного соединения **BLUETOOTH®**

О технологии Bluetooth

Bluetooth представляет собой технологию беспроводной связи устройств с небольшим радиусом действия.

Звук может прерываться, если присутствуют помехи от других электронных устройств или при подключении устройств **Bluetooth** в других помещениях.

Подключение отдельных устройств с использованием беспроводной технологии **Bluetooth** не требует дополнительной оплаты.

Мобильным телефоном с поддержкой беспроводной технологии **Bluetooth** можно управлять с помощью Cascade, если подключение установлено с использованием технологии беспроводной связи **Bluetooth**.

- Доступные устройства: смартфон, MP3-проигрыватель, ноутбук и т.п.
- Версия: 4.2
- Кодек: SBC

Профили Bluetooth

Для использования беспроводной технологии **Bluetooth** устройства должны быть совместимы с определенными профилями.

Данное устройство совместимо со следующим профилем.

A2DP (Расширенный профиль распределения звука)

Прослушивание музыки, хранящейся на устройствах Bluetooth

Сопряжение вашего устройства и устройства Bluetooth

Перед началом процедуры сопряжения убедитесь, что режим **Bluetooth** включен на вашем устройстве **Bluetooth**. См. руководство пользователя для устройства **Bluetooth**. После выполнения операции сопряжения повторять ее снова не требуется.

1. Включите устройство и выберите функцию BT, нажав кнопку **F**. В окне дисплея появится сообщение «READY».
2. Включите устройство **Bluetooth** и выполните сопряжение. При поиске данного устройства с устройства **Bluetooth** на дисплее устройства **Bluetooth** может появиться список найденных устройств (в зависимости от типа устройства **Bluetooth**). Ваше устройство отобразится как «LG-ONN44DK».

! Примечание

В зависимости от типа устройства **Bluetooth** может использоваться другой способ сопряжения. Подробнее о сопряжении устройства **Bluetooth** см. в руководстве к устройству **Bluetooth**.

3. После успешного подключения этого устройства к вашему устройству **Bluetooth** в окне дисплея появится сообщение «PAIRED» и «BT».
4. Прослушивание музыки.

Чтобы воспроизвести музыкальные композиции с вашего устройства **Bluetooth**, ознакомьтесь с руководством пользователя вашего устройства **Bluetooth**.

! Примечание

- При использовании технологии **Bluetooth** размещайте устройство **Bluetooth** как можно ближе и сохраняйте это расстояние.

Однако в некоторых ситуациях, описанных ниже, эта функция может работать некорректно:

- между вашим устройством и устройством **Bluetooth** имеется препятствие.
- рядом находится другое устройство с такой же частотой и с технологией **Bluetooth**, например медицинский прибор, микроволновая печь или беспроводное локальное сетевое устройство.
- Если соединение **Bluetooth** работает некорректно, попробуйте повторить процедуру сопряжения.
- Чтобы подключить новое устройство **Bluetooth**, отключите уже подключенное устройство **Bluetooth**, затем подключите новое устройство **Bluetooth**.
- Звук может прерываться, когда присутствуют помехи от других электронных устройств.
- В зависимости от типа устройства использование функции **Bluetooth** может оказаться невозможным.
- Вы можете воспользоваться беспроводной системой через телефон, MP3-проигрыватель, ноутбук и т.д.

! Примечание

- Чем больше расстояние между основным устройством и устройством **Bluetooth**, тем ниже качество звука.
- **Bluetooth**-подключение прерывается при выключении устройства или при слишком большом удалении его от устройства **Bluetooth**.
- При нарушении **Bluetooth**-подключения повторно подключите устройство **Bluetooth** к данному устройству.
- Когда устройство **Bluetooth** не подключено, в окне дисплея появляется сообщение «READY».
- Если вы используете функцию **Bluetooth**, установите надлежащий уровень громкости на устройстве **Bluetooth**.
- При запуске функции **Bluetooth** данное устройство автоматически подключается к последнему подключенному устройству **Bluetooth** или последнему воспроизводимому устройству.
(Автоподключение может не поддерживаться в зависимости от технических характеристик подключаемых устройств.)

Использование радиоприёмника

Убедитесь, что FM-антенна полностью выдвинута.

Прослушивание радио

1. Нажимайте кнопку **F** до тех пор, пока в окне дисплея не отобразится FM. Включится станция, которая прослушивалась в последний раз.
2. Автоматическая настройка: Нажмите и удерживайте **TUNING +/-** на пульте дистанционного управления или **KK/▷** на устройстве, пока не начнет меняться индикация частоты, затем отпустите. Поиск заканчивается, когда устройство настраивает станцию.

Или

Ручная настройка:

Множкратно нажимайте **TUNING +/-** на пульте ДУ или **KK/▷** на устройстве.

3. Отрегулируйте уровень громкости, нажав **VOL +/-**.

Предварительная настройка радиостанций

Вы можете запрограммировать до 50 FM-станций.

Перед началом настройки уменьшите уровень громкости.

1. Нажимайте кнопку **F** до тех пор, пока в окне дисплея не отобразится FM.
2. Выберите нужную частоту, нажав **TUNING +/-** на пульте ДУ или **KK/▷** на устройстве.
3. Нажмите **◎** на пульте дистанционного управления. В окне дисплея будет мигать заданный номер станции.
4. Нажмите кнопку **PRESET +/-** на пульте дистанционного управления, чтобы выбрать требуемый заданный номер.
5. Нажмите **◎** на пульте дистанционного управления. Радиостанция будет сохранена.
6. Повторите шаги 2–5, чтобы сохранить другие станции.
7. Для прослушивания настроенной станции нажмите кнопку **PRESET +/-** или кнопки с цифрами от **0** до **9** на пульте дистанционного управления.

Удаление всех сохраненных радиостанций

1. Нажмите кнопку **CLEAR** на пульте ДУ. На экране устройства попеременно будут отображаться сообщения «DEL» и «ALL». Если сохраненные радиостанции отсутствуют, отображается сообщение «NONE».
2. Нажмите кнопку **CLEAR** на пульте ДУ, чтобы удалить все сохраненные радиостанции. В окне дисплея будет прокручиваться сообщение «DELETED ALL».

Настройка звука

Настройка режима звука

Эта система имеет несколько предустановленных режимов эквалайзера. Отображаемые элементы эквалайзера могут отличаться в зависимости от источников звука и звуковых эффектов.

Желаемый режим звука можно выбрать с помощью функции **EQ**.

На дисплее	Описание
BASS (BASS BLAST) или BASS+ (BASS BLAST+)	Усиливает низкие частоты и создает мощный звук.
STANDARD	Вы можете наслаждаться оптимальным звуком.

Настройка уровня низких частот

Вы можете настроить уровень низких частот в соответствии со своими предпочтениями.

Отрегулируйте уровень низких частот с помощью кнопки **BASS -/+**.

Диапазон: от -5(МИН) до +5(МАКС)

Другие операции

Временное отключение звука

Нажмите кнопку  на пульте ДУ, чтобы отключить звук.

Звук можно отключить, например, для ответа на телефонный вызов, в окне дисплея отобразится надпись «[X]».

Для отмены повторно нажмите  на пульте дистанционного управления или измените уровень громкости.

Возобновление с момента остановки

Устройство регистрирует момент, на котором вы нажали кнопку , в зависимости от диска.

При двойном нажатии на кнопку  устройство сбросит точку остановки.

Сохранение в памяти последнего эпизода

DVD

Устройство запоминает последний эпизод с последнего просмотренного диска. Последний эпизод остается в памяти даже после извлечения диска и отключения устройства. При загрузке диска с сохраненным в памяти эпизодом воспроизведение автоматически начнется с этого эпизода.

Возобновление питания – дополнительно

DVD

Даже в случае непредвиденного отключения питания после включения устройства воспроизведение возобновится с места остановки. Система периодически сохраняет текущий статус воспроизведения.

Выбор системы – дополнительно

Необходимо выбрать соответствующий режим системы для телевизора. Нажмите и удерживайте кнопку II на пульте дистанционного управления более пяти секунд, чтобы выбрать систему в [Home Menu]. (NTSC ↔ PAL)

! Примечание

Если подключено устройство USB или вставлен диск, эта функция не работает.

Использование микрофона

1. Подключите микрофон к разъему MIC.
2. Воспроизведите требуемую музыкальную запись.
3. Подпевайте под аккомпанемент. Чтобы отрегулировать уровень громкости микрофона, нажмите **MIC VOL +/-**.

! Примечание

- Когда микрофон не используется, установите его громкость на минимальный уровень или отключите его и отсоедините от разъема MIC.
- Если микрофон установлен слишком близко к динамику, может возникнуть «воющий» звук. В этом случае переместите микрофон подальше от динамика или уменьшите уровень громкости с помощью регулятора **MIC VOL -**.
- Если через микрофон идет слишком громкий звук, он может быть искажен. В этом случае установите уровень громкости микрофона с помощью кнопки **MIC VOL -**.

Настройка уровня эхо-сигнала микрофона

После подключения микрофона к разъему MIC, можно настроить эффект эха из микрофона, нажав **MIC ECHO +/-**.

Диапазон: от 0(МИН) до 9(МАКС)

! Примечание

Если микрофон не подключен, в окне дисплея отображается сообщение «INSERT MIC».

Настройка таймера автовыключения

Нажмите **SLEEP** на пульте дистанционного управления несколько раз, чтобы выбрать время задержки выключения от 10 до 180 минут.

По окончании заданного времени устройство выключается.

Чтобы отменить функцию автовыключения, нажмите **SLEEP** на пульте дистанционного управления несколько раз, пока не появится надпись «OFF».



Примечание

- Вы можете проверить время, оставшееся до отключения устройства. Нажмите **SLEEP** на пульте дистанционного управления, чтобы проверить или изменить оставшееся время.
- Можно изменить оставшееся время, когда на экране отображается оставшееся время или надпись «DIMMER».

Регулятор яркости

Нажмите **SLEEP** на пульте дистанционного управления один раз.

Яркость экрана дисплея снижается наполовину.

Для отмены несколько раз нажмите **SLEEP** на пульте дистанционного управления, пока не появится надпись «OFF».

Автовыключение

В целях энергосбережения устройство автоматически выключает питание, если данное устройство не подключено к внешнему устройству и не используется в течение 15 минут.

Устройство также автоматически отключится через шесть часов, если основной блок был подключен к другому устройству с помощью аналогового входа.

Поиск и устранение неисправностей

Общие параметры

Проблема	Причина и способ устранения
Устройство работает некорректно	<ul style="list-style-type: none"> Отключите питание данного устройства и подключенного внешнего устройства (телевизора, низкочастотного динамика, DVD-плеера, усилителя и т.п.) и снова включите его. Отсоедините шнур питания данного устройства и подключенного внешнего устройства (телевизора, низкочастотного динамика, DVD-плеера, усилителя и т.п.), а затем повторите попытку подключения. Прежние настройки могут не сохраниться при отключении питания.
Питание отсутствует	<ul style="list-style-type: none"> Вставьте шнур питания в стенную розетку до конца. Проверьте, исправно ли электропитание. Проверьте состояние с помощью рабочих электронных устройств, используя ту же розетку переменного тока.
Отсутствует изображение	<ul style="list-style-type: none"> Выберите соответствующий режим входного видеосигнала на телевизоре, чтобы на экране телевизора появилось изображение с устройства. Подключите видеокабели к телевизору и устройству.
Звук отсутствует	<ul style="list-style-type: none"> Проверьте, правильную ли вы выбрали функцию. Нажмите кнопку функции и проверьте, правильно ли вы выбрали функцию.
Плохое качество изображения DVD	<ul style="list-style-type: none"> Очистите диск мягкой тканью в направлении от центра к краям.
DVD/CD-диск не воспроизводится	<ul style="list-style-type: none"> Вставьте диск. Вставьте диск воспроизводимого формата (проверьте тип диска, цветовую систему, региональный код). Установите диск логотипом или печатной стороной вверх. Введите пароль или измените уровень категории.
Во время воспроизведения DVD или CD-диска слышен гул	<ul style="list-style-type: none"> Очистите диск мягкой тканью в направлении от центра к краям. Установите устройство и аудиокolonки подальше от телевизора.
Не удается правильно настроить радиостанции.	<ul style="list-style-type: none"> Антенна установлена неправильно. Переориентируйте антенну для хорошего приема. Слишком слабый сигнал радиостанции. Выполните настройку станции вручную. Станции не были сохранены или настроенные станции были удалены (при настройке путем сканирования предустановленных каналов). Настройте несколько радиостанций, подробности см. на стр. 32.
Воспроизведение не начинается	<ul style="list-style-type: none"> Вставлен невоспроизводимый диск. Проверьте вставленный диск. Отсутствует диск. Вставьте диск. Диск загрязнен. Очистите диск. (Стр. 41) Диск вставлен неправильной стороной. Установите диск логотипом или печатной стороной вверх.

Проблема	Причина и способ устранения
Пульт ДУ работает некорректно.	<ul style="list-style-type: none">• Пульт дистанционного управления находится слишком далеко от устройства. Используйте пульт ДУ на расстоянии не более 7 м (23 фута).• Между пультом и устройством находится препятствие. Устраните препятствие.• Батарейки в пульте дистанционного управления разряжены. Замените батарейки на новые.
USB-устройство не распознается.	<ul style="list-style-type: none">• Отформатируйте USB-устройство и снова подключите. Форматируя USB-устройство, выберите доступную файловую систему. (стр. 9)

Рекомендации по использованию дисков

Выберите региональный код из списка.

Регион	Код	Регион	Код	Регион	Код	Регион	Код
Афганистан	AF	Фиджи	FJ	Монако	MC	Сингапур	SG
Аргентина	AR	Финляндия	FI	Монголия	MN	Словакия	SK
Австралия	AU	Франция	FR	Марокко	MA	Словения	SI
Австрия	AT	Германия	DE	Непал	NP	ЮАР	ZA
Бельгия	BE	Великобритания	GB	Нидерланды	NL	Южная Корея	KR
Бутан	BT	Греция	GR	Нидерландские Антильские острова	AN	Испания	ES
Боливия	BO	Гренландия	GL	Новая Зеландия	NZ	Шри-Ланка	LK
Бразилия	BR	Гонконг	HK	Нигерия	NG	Швеция	SE
Камбоджа	KH	Венгрия	HU	Норвегия	NO	Швейцария	CH
Канада	CA	Индия	IN	Оман	OM	Тайвань	TW
Чили	CL	Индонезия	ID	Пакистан	PK	Таиланд	TH
Китай	CN	Израиль	IL	Панама	PA	Турция	TR
Колумбия	CO	Италия	IT	Парагвай	PY	Уганда	UG
Конго	CG	Ямайка	JM	Филиппины	PH	Украина	UA
Коста-Рика	CR	Япония	JP	Польша	PL	США	US
Хорватия	HR	Кения	KE	Португалия	PT	Уругвай	UY
Чехия	CZ	Кувейт	KW	Румыния	RO	Узбекистан	UZ
Дания	DK	Ливия	LY	Россия	RU	Вьетнам	VN
Эквадор	EC	Люксембург	LU	Саудовская Аравия	SA	Зимбабве	ZW
Египет	EG	Малайзия	MY	Сенегал	SN		
Сальвадор	SV	Мальдивская Респу- блика	MV				
Эфиопия	ET	Мексика	MX				

Языковые коды

Выберите язык из списка для следующих первичных настроек: Disc Audio (Звук диска), Disc Subtitle (Субтитры диска), Disc Menu (Меню диска).

Язык	Код	Язык	Код	Язык	Код	Язык	Код
Афар	6565	Французский	7082	Литовский	7684	Синдхи	8368
Африкаанс	6570	Фризский	7089	Македонский	7775	Сингальский	8373
Албанский	8381	Галисийский	7176	Малагасийский	7771	Словацкий	8375
Амхарский	6577	Грузинский	7565	Малайский	7783	Словенский	8376
Арабский	6582	Немецкий	6869	Малаялам	7776	Испанский	6983
Армянский	7289	Греческий	6976	Маори	7773	Суданский	8385
Ассамский	6583	Гренландский	7576	Маратхи	7782	Суахили	8387
Аймара	6588	Гуарани	7178	Молдавский	7779	Шведский	8386
Азербайджанский	6590	Гуджарати	7185	Монгольский	7778	Тагальский	8476
Башкирский	6665	Хауса	7265	Науру	7865	Таджикский	8471
Баскский	6985	Иврит	7387	Непальский	7869	Тамильский	8465
Бенгальский	6678	Хинди	7273	Норвежский	7879	Телугу	8469
Бхутани	6890	Венгерский	7285	Ория	7982	Тайский	8472
Бихари	6672	Исландский	7383	Панджаби	8065	Тонганский	8479
Бретонский	6682	Индонезийский	7378	Пашто	8083	Турецкий	8482
Болгарский	6671	Интерлингва	7365	Персидский	7065	Туркменский	8475
Бирманский	7789	Ирландский	7165	Польский	8076	Чви	8487
Белорусский	6669	Итальянский	7384	Португальский	8084	Украинский	8575
Китайский	9072	Яванский	7487	Кечуа	8185	Урду	8582
Хорватский	7282	Каннада	7578	Ретороманский	8277	Узбекский	8590
Чешский	6783	Кашмири	7583	Румынский	8279	Вьетнамский	8673
Датский	6865	Казахский	7575	Русский	8285	Волапюк	8679
Голландский	7876	Киргизский	7589	Самоанский	8377	Валлийский	6789
Английский	6978	Корейский	7579	Санскрит	8365	Волоф	8779
Эсперанто	6979	Курдский	7585	Гаэльский	7168	Коса	8872
Эстонский	6984	Лаосский	7679	Сербский	8382	Идиш	7473
Фарерский	7079	Латинский	7665	Сербохорватский	8372	Йоруба	8979
Фиджи	7074	Латышский	7686	Шона	8378	Зулусский	9085
Финский	7073	Лингала	7678				

Товарные знаки и лицензии

Другие товарные знаки являются товарными знаками соответствующих владельцев.



Изготовлено по лицензии Dolby Laboratories. Символы Dolby, Dolby Audio и двойное D являются товарными знаками Dolby Laboratories.



Термины HDMI и HDMI High-Definition Multimedia Interface и Логотип HDMI являются товарными знаками или зарегистрированными товарными знаками HDMI Licensing Administrator, Inc. в Соединенных Штатах и других странах.



“DVD Logo” – торговый знак DVD Format/Logo Licensing Corporation.



Словесный товарный знак и эмблемы **Bluetooth**® являются собственностью корпорации **Bluetooth** SIG, Inc. и используются LG Electronics по лицензии. Другие товарные знаки и коммерческие названия являются собственностью соответствующих владельцев.

Примечания относительно Авторских прав

- В данном устройстве используется технология защиты авторского права, охраняемая патентами США и другими правами интеллектуальной собственности. Использование этой технологии защиты авторских прав должно быть разрешено корпорацией Rovi и предназначено для домашнего просмотра и других ограниченных видов просмотра, если иное не разрешено корпорацией Rovi. Запрещается проводить обратное проектирование и разборку.
- Согласно законодательству США об авторских правах и соответствующим законам других стран, несанкционированная запись, использование, показ, распространение или редактирование телепрограмм, видеокассет, дисков BD-ROM, DVD, компакт-дисков и других материалов может повлечь за собой административную и/или уголовную ответственность.

Профилактика

Примечания о дисках

Обращение с дисками

Не приклеивайте на диски бумагу или липкую ленту.

Хранение дисков

После проигрывания убирайте диск в футляр. Не храните диски там, где на них будет падать прямой солнечный свет или рядом с источниками тепла, не оставляйте их в припаркованной машине под воздействием прямых солнечных лучей.

Чистка дисков

Отпечатки пальцев и пыль на диске могут стать причиной плохого качества воспроизведения кадров и искажения звука. Перед проигрыванием протрите диск чистой тканью. Протирайте диск от центра к краю.

Не используйте активные растворители, такие как спирт, бензин, лакокрасочные растворители, имеющиеся в продаже чистящие средства, или анти-статический спрей, предназначенный для старых виниловых пластинок.

Обращение с устройством

Транспортировка устройства

Сохраните исходную коробку и упаковочные материалы. При необходимости транспортировки изделия для его наилучшей сохранности запакуйте его в первоначальную заводскую упаковку.

Обеспечение чистоты внешних поверхностей

Не используйте рядом с устройством летучие жидкости, такие как средство от насекомых. Поверхность можно повредить, если вытирать пыль, сильно надавливая на поверхность. Не допускайте продолжительного контакта с устройством резиновых или пластиковых предметов.

Чистка изделия

Для очистки проигрывателя используйте мягкую сухую ткань. При сильном загрязнении поверхностей используйте мягкую ткань, смоченную в слабом растворе моющего средства. Не допускается использовать такие агрессивные средства, как спирт, бензин или растворитель — они могут повредить поверхность устройства.

Техническое обслуживание устройства

Данный проигрыватель является высокотехнологичным устройством. Если оптические линзы или части дисководов загрязнены или имеют следы износа, качество изображения может ухудшиться. Для получения более подробной информации обращайтесь в ближайший авторизованный сервисный центр.

Технические характеристики

Общие параметры	
Требования к питанию	См. этикетку на устройстве.
Потребляемая мощность	См. этикетку на устройстве.
Габариты (Ш x В x Г)	Прибл. 300,0 мм x 390,0 мм x 324,0 мм
Рабочая температура	от 5°C до 35°C
Рабочая влажность	От 5% до 60% отн.вл.

Входы/ выходы	
Аналоговый аудиовход (AUX IN)	600 мВ, 600 Ом, гнездо RCA (лев, прав) x 1
HDMI OUT (видео/аудио)	19-контактный (тип А, разъем HDMI™) x 1
Микрофон (MIC 1/2)	Чувствительность 20 мВ (1 кГц), разъем 6,3 мм x 2

Радиоприемник	
Диапазон настройки FM	от 87,5 до 108,0 МГц или от 87,50 до 108,00 МГц

Система	
Диапазон частот	от 60 до 20 000 Гц
Соотношение сигнал-шум	Более 70 дБ
Динамический диапазон	Более 70 дБ
Электропитание шины (USB)	5 В \pm 500 мА

- Конструкция устройства и его технические характеристики могут быть изменены без предварительного уведомления.

