

# Turkish Coffee Machine

## User Manual



TKM 2940 K

EN | DE | RO | UA | SR | EL

01M-8815983200-1619-01

**beko**

## CONTENTS

---

ENGLISH	06-18
DEUTSCH	19-33
ROMÂNĂ	34-49
УКРАЇНСЬКА	50-63
СРПСКИ	64-77
ΕΛΛΗΝΙΚΑ	78-92

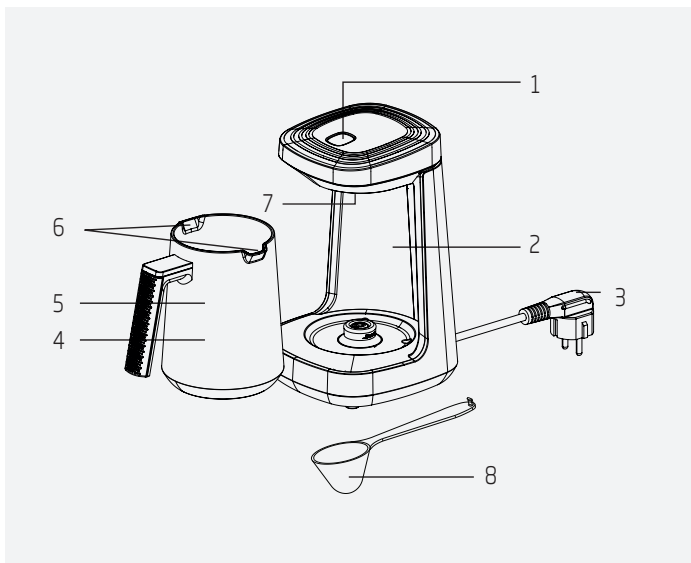

			
<b>EN</b>	FIRST USE	OPERATION	CLEANING AND CARE
<b>DE</b>	VORBEREITUNG	BETRIEB	REINIGUNG UND PFLEGE
<b>RO</b>	PRIMA UTILIZARE	OPERAREA	CURĂ AREA ȘI ÎNGRIJIREA
<b>UA</b>	ПРИГОТУВАННЯ	РЕЖИМ РОБОТИ	ОЧИЩЕННЯ
<b>SR</b>	PRVA UPOTREBA	RUKOVANJE	ČIŠĆENJE I ODRŽAVANJE
<b>EL</b>	ΠΡΩΤΗ ΧΡΗΣΗ	ΛΕΙΤΟΥΡΓΙΑ	ΚΑΘΑΡΙΣΜΟΣ ΚΑΙ ΦΡΟΝΤΙΔΑ

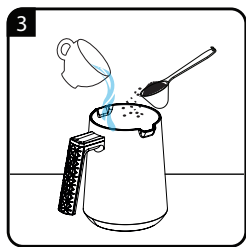
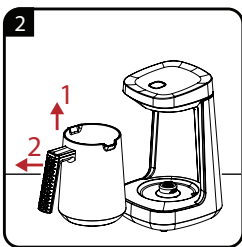
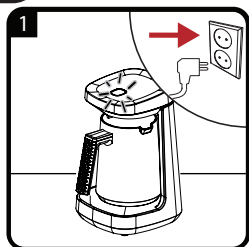
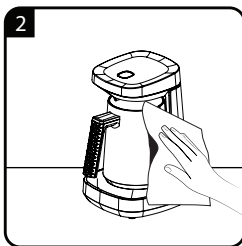
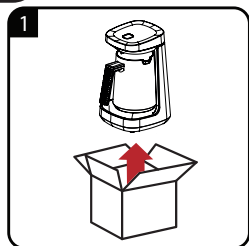

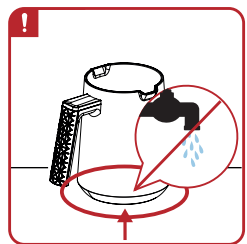
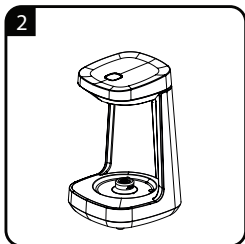
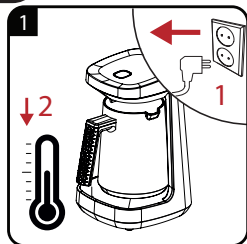
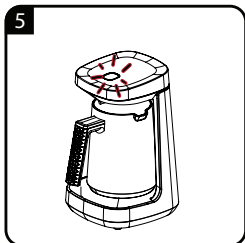
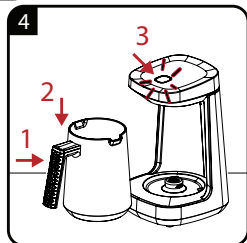

## Please read this user manual first!

Dear Customer,

Thank you for preferring a Beko product. We hope that you get the best results from your product which has been manufactured with high quality and state-of-the-art technology. Therefore, please read this entire user manual and all other accompanying documents carefully before using the product and keep it as a reference for future use. If you handover the product to someone else, give the user manual as well. Follow all warnings and information in the user manual.

## Meanings of the symbols

Following symbols are used in the various section of this manual:



Important information and useful hints about usage.



**WARNING:** Warnings for dangerous situations concerning the safety of life and property.



Suitable for contact with food.



Warning for electric shock.



This product has been produced in environmentally-friendly, state-of-the-art facilities.

This appliance conforms to the WEEE regulation.



It does not contain PCB.

1. Start cooking button and status light
2. Coffee pot base
3. Power cable
4. Coffee pot
5. Maximum level indicator (Inside the coffee-making pot)
6. Double sided pouring chute
7. Coffee-making detection sensor
8. Coffee measuring spoon

## Technical data

**Current:** Max 3A

**Power:** 500-600 W

**Voltage:** 220-240 VAC ~, 50-60 Hz

Technical and design modifications reserved!

The values which are declared in the markings affixed on your product or the other printed documents supplied with it represent the values which were obtained in the laboratories pursuant to the pertinent standards. These values may vary according to the usage of the appliance and ambient conditions.

# 1 Important safety and environmental instructions

This section contains safety instructions that will help protect from risk of personal injury or property damage.

Failure to follow these instructions invalidates the granted warranty.

## 1.1 General safety

- This appliance complies with the international safety standards.
- Do not use the appliance outdoors and in the bathroom.
- No responsibility or warranty claim shall be assumed for damages arising from misuse or improper handling of the appliance.
- Never attempt to dismantle or separate the mounted parts of the appliance.
- Only use the original parts or parts recommended by the manufacturer.
- Always use the appliance on a stable, flat, clean, dry and non-slip surface.
- Do not start to cook coffee without putting water into the coffee pot.



# 1 Important safety and environmental instructions

- Do not put any substances apart from coffee, sugar and water into the coffee pot.
- Do not drink the cooked coffee using the coffee pot.
- Due to the manufacturing technology, steam and odour may arise at the heating element of your product during initial use. It is normal. They will disappear after a few cycles.
- Do not move the appliance when it is still hot or when there is liquid inside the coffee pot.
- Avoid contacting the hot surfaces. Hold the coffee pot only by its handle; otherwise there is the risk of burning. Coffee pot gets hot during cooking.
- The base (heating surface) on which the coffee pot is placed gets hot during operation. Therefore, do not touch this area while using and until the appliance gets cold.
- Ensure that the appliance is switched off before moving it.
- For additional protection, this appliance should be connected to a household current fault protection circuit breaker of no more than 30 mA.

# 1 Important safety and environmental instructions

- Connect the appliance to a shockproof socket that has the correct fuse.
- Do not use it if the power cable or the appliance itself is damaged.
- Do not use the appliance with an extension cord.
- Dry the seat of coffee pot before plugging in the appliance and seating the parts.
- Do not immerse the appliance, power cord, or power plug in water or any other liquids.
- Do not touch the appliance or its plug with damp or wet hands.
- Position the appliance in such a way that the plug is always accessible.
- Prevent damage to the power cable by not squeezing, bending, or rubbing it on sharp edges. Keep the power cable away from hot surfaces and naked flame.
- Make sure that there is no danger that the power cord could be accidentally pulled or that someone could trip over it when the appliance is in use.
- Unplug the appliance if any failure occurs.

# 1 Important safety and environmental instructions

- Unplug the appliance before cleaning it and never clean it when it is in use.
- Do not pull the power cable of the appliance to unplug the appliance from the outlet and do not wrap its power cable around the appliance.
- Your mains power supply should comply with the information supplied on the rating plate of the appliance.
- Do not use the appliance in or near to combustible or inflammable places and materials.
- Do not use the appliance next or close to the heat resources (hob, grill, heater core, stove and etc.).
- Keep the appliance away from steam resources and avoid using it in environments containing excessive steam.
- Do not use the coffee pot with any other heater (hob and etc.) apart from the appliance.
- This appliance is intended to be used in household only. It is not designed for professional use in:
  - staff kitchen areas in shops, offices and other working environments;

# 1 Important safety and environmental instructions

- farm houses;
- by clients in hotels, motels, and other residential type environment
- bed and breakfast type environment.
- Do not use the appliance for anything other than its intended use.
- This appliance can only be used to cook coffee.
- Extreme caution is advised when being used near children and persons who are restricted in their physical, sensory or mental abilities.
- This appliance may be used by children who are at the age of 8 or over and the people whose physical, perceptive or mental skills are impaired or who are inexperienced or not knowledgeable about the appliance as long as they are supervised or informed and made understood the safe use of the appliance and the encountered dangers. Children should not play with the appliance.
- Cleaning and user maintenance procedures should not be performed by children unless they are controlled by their elders.

# 1 Important safety and environmental instructions

- If you keep the package material keep it away from children.
- Make sure the appliance is kept in a place out of reach of children.
- Appliance is not built-in coffee-makers and is not designed use in cabinet. The coffee maker shall not be place in a cabinet when in use.

## 1.2 Compliance with the WEEE Directive and disposal of waste products



This product does not include harmful and prohibited materials specified in the "Regulation for Supervision of the Waste Electric and Electronic Appliances" issued by the Ministry of Environment and Urban Planning. Complies with the WEEE Regulation. This appliance has been manufactured with high quality parts and materials which can be reused and are suitable for recycling. Therefore, do not dispose the appliance with normal domestic waste at the end of its service life. Take it to a collection point for the recycling of electrical and electronic equipment. Ask the local authority in your area for these collection points. Help protect the environment and natural resources by recycling used products.

## 1.3 Package information



Package of the product is made of recyclable materials in accordance with our national legislation. Do not dispose of the packaging materials together with the domestic or other wastes. Take them to the packaging material collection points designated by the local authorities.

## 2 Operation

### 2.1 Cooking

 Before adding coffee, rinse at least four times with clean water.

 To obtain a tasty coffee, make sure that the inside of the coffee-making reservoir is dry and clean.

 If you notice agglomeration or dry coffee at the surface, it is recommended to stir the coffee mixture with a plastic or wooden spoon (do not use metal spoon) before starting to make the coffee.





 Make sure that there are no water drops underneath the coffee-making reservoir when preparing the coffee. Otherwise, an annoying noise will arise when the water drops get into contact with the hot base.

 **WARNING:** While adding coffee, sugar and water, do not exceed the maximum level (5) line inside the coffee-making pot (4).

 **WARNING:** Do not put any other object other than the provided spoon or wooden spoon into the pot.

 **WARNING:** Appliance will not start unless you place the coffee pot properly onto its seat.

## 2 Operation

-  Cooking time is 1-1.5 min. for 1 person, 1.5-2.5 min. for 2 persons and 2-3.5 min. for 3 persons, 3-4 min. for 4 persons.
-  For a tasty coffee, take the coffee pot (4) from the coffee pot base (2) without waiting!
-  Pour coffee swiftly in order to ensure the foam and grounds are fully transferred to the coffee pot.
-  Keep the start cooking button (1) pressed for 3 sec. to cancel cooking coffee for any reason.

## 2 Operation

### 2.2 Quantities

This is an easy-to-use appliance designed to cook coffee. You can cook foamy coffee that suits to your tastes by using the quantities in the table. Following quantities are provided only for information purposes. You can adjust them as per your personal tastes.

- Add sufficient coffee for one, two, three or four persons by using the measuring spoon, desired amount of sugar and required amount of water for your cup size (recommended cup size is 65 ml) into the coffee-making reservoir.
- These amounts are for a one-serving medium cup. You can use the measuring spoon provided with the product for measuring the amount of coffee. For a foamy, delicious coffee, use fine grind fresh coffee suitable for making Turkish coffee.

<b>Recommended quantities of ingredients to prepare coffee</b>				
	<b>Plain</b>	<b>With less sugar</b>	<b>Medium</b>	<b>With sugar</b>
Coffee	1 measuring spoon	1 measuring spoon	1 measuring spoon	1 measuring spoon
Sugar	-	1/2 lump sugar/ 1/2 tea spoon sugar cube	1 piece of lump sugar/ 1 tea spoon sugar cube	2 pieces of lump sugar/ 2 tea spoon sugar cube

- We recommend you to use sugar cubes to easily adjust the amount of sugar.



## 3 Cleaning and care

### 3.1 Cleaning



**WARNING:** Never use gasoline, solvent, abrasive cleaning agents, metal objects or hard brushes to clean the appliance.



**WARNING:** Never immerse the appliance or its power cable in water or in any other liquid.



**WARNING:** Use a dry cloth to wipe the water droplets that appear on the sensor glass after consecutive coffee-making cycles.



**WARNING:** Never wash the coffee pot (4) in dishwasher.

#### 3.1.2 Descaling

To clean the stains (deposits) that might appear in the coffee-making reservoir in time without harming the inner base surface, pour one dessert spoon of citric acid crystals to the coffee-making reservoir and pour boiling water on it, so that water fills 1/3 of the pot. Wait for 10 minutes. At the end of the waiting process, you can rinse the coffee-making reservoir (4) and use it again.



**WARNING:** If you do not perform the descaling process for a long time, the base of the water reservoir of the appliance gets covered with lime and becomes inoperable.

## 3 Cleaning and care

---

### 3.2 Storage

- If you do not intend to use the appliance for a long time, store it carefully.
- Please make sure that the appliance is unplugged, cooled down and totally dry.
- Store the appliance in a cool and dry place.
- Keep the appliance out of the reach of children.

### 3.3 Handling and transportation

- During handling and transportation, carry the appliance in its original packaging. The packaging of the appliance protects it against physical damages.
- Do not place heavy loads on the appliance or the packaging. The appliance may be damaged.
- Dropping the appliance will render it nonoperational or cause permanent damage.

## Bitte lesen Sie zunächst diese Anleitung!

Werter Kunde:

Danke, dass Sie sich für ein Produkt der Marke Beko entschieden haben. Wir hoffen, dass Sie mit diesem Gerät, das mit den höchsten Qualitätsanforderungen und modernster Technologie hergestellt wurde, beste Ergebnisse erzielen werden. Bitte lesen Sie die gesamte Bedienungsanleitung und alle anderen Begleitdokumente aufmerksam, bevor Sie das Gerät verwenden; bewahren Sie sie zum künftigen Nachschlagen sicher auf. Wenn Sie das Gerät an einen Dritten weitergeben, händigen Sie bitte auch diese Anleitung aus. Befolgen Sie alle Warnhinweise und Informationen in dieser Anleitung.

## Bedeutung der Symbole

Folgende Symbole werden in den verschiedenen Abschnitten dieser Anleitung verwendet:



Wichtige Informationen und nützliche Tipps zur Verwendung.



**WARNUNG:** Warnhinweise zu gefährlichen Situationen im Hinblick auf die Sicherheit von Leib, Leben und Eigentum.



Geeignet für den Kontakt mit Lebensmitteln.



Warnung vor Stromschlägen.



Dieses Gerät wurde in umweltfreundlichen, hochmodernen Einrichtungen hergestellt.

Dieses Gerät erfüllt die WEEE-Richtlinie.



Es enthält kein PCB.

1. Starttaste und Statusanzeige
2. Sockel für Kaffeekanne
3. Netzkabel
4. Kaffeekanne
5. Anzeige maximaler Füllstand (in der Kaffeekanne)
6. Doppelseitiger Ausgießer
7. Erkennungssensor der Kaffeezubereitung
8. Messlöffel für Kaffee

## Technische Daten

**Stromstärke:** Max. 3 A

**Leistung:** 500 - 600 W

**Spannung:** 220 - 240 V  
Wechselspannung, 50 - 60 Hz

Technische und optische  
Änderungen vorbehalten.

Die am Gerät oder in der Dokumentation angegebenen Werte wurden nach maßgeblichen Standards unter Laborbedingungen ermittelt. Diese Werte können je nach Einsatz- und Umgebungsbedingungen variieren.

# 1 Wichtige Hinweise zu Sicherheit und Umwelt

Dieser Abschnitt enthält Sicherheitsanweisungen, die zum Schutz vor Personen- und Sachschäden beitragen. Bei Nichtbeachtung dieser Anweisungen erlischt die gewährte Garantie.

## 1.1 Allgemeine Sicherheit

- Dieses Gerät erfüllt die internationalen Sicherheitsstandards.
- Benutzen Sie das Gerät nicht im Freien oder im Badezimmer.
- Bei Schäden durch Missbrauch oder falschen Gebrauch des Gerätes erlöschen jegliche Haftungs- und Garantieansprüche.
- Versuchen Sie niemals, das Gerät auseinanderzubauen oder Einzelteile des Gerätes abzumontieren.
- Verwenden Sie nur Originalteile und vom Hersteller empfohlene Teile.
- Verwenden Sie das Gerät immer auf einer stabilen, ebenen, sauberen, trockenen und rutschfesten Unterlage.
- Beginnen Sie niemals das Kaffeekochen, ohne vorher Wasser in die Kaffeekanne gefüllt zu haben.

# 1 Wichtige Hinweise zu Sicherheit und Umwelt

- Füllen Sie keine Substanzen außer Kaffee, Zucker und Wasser in die Kaffeekanne.
- Trinken Sie zubereiteten Kaffee nicht direkt aus der Kaffeekanne.
- Aufgrund der Fertigungstechnik entstehen beim erstmaligen Gebrauch etwas Rauch und Geruch am Heizelement der Maschine. Dies ist normal. Das verschwindet nach kurzer Zeit.
- Bewegen Sie das Gerät nicht, wenn es noch heiß ist oder wenn sich Flüssigkeit in der Kaffeekanne befindet.
- Vermeiden Sie jeden Kontakt mit heißen Flächen. Halten Sie die Kaffeekanne immer nur am Griff fest; ansonsten besteht Verbrennungsgefahr. Die Kaffeekanne wird während der Zubereitung heiß.
- Der Sockel (Heizfläche), auf dem sich die Kaffeekanne befindet, wird durch den Betrieb heiß. Berühren Sie deswegen diesen Bereich während dem Gebrauch nicht, bis das Gerät erkaltet ist.
- Stellen Sie vor dem Bewegen des Geräts sicher, dass es ausgeschaltet ist.

# 1 Wichtige Hinweise zu Sicherheit und Umwelt

- Falls nicht vorhanden, wird als zusätzlicher Schutz die Installation einer Fehlerstrom- Schutzvorrichtung (RCD) mit einem Bemessungsauslösestrom von nicht mehr als 30 mA empfohlen. Bitte wenden Sie sich dazu an einen Elektriker.
- Schließen Sie das Gerät an eine Schukosteckdose mit angemessener Sicherung an.
- Verwenden Sie das Gerät nicht, falls Netzkabel oder Gerät selbst beschädigt sind.
- Verwenden Sie das Gerät nicht mit Verlängerungskabeln.
- Trocknen Sie den Sockel der Kaffeekanne, bevor Sie das Gerät ans Stromnetz anschließen oder die Teile auflegen.
- Tauchen Sie Gerät, Netzkabel sowie Netzstecker nicht in Wasser oder andere Flüssigkeiten.
- Berühren Sie Gerät oder Netzstecker nicht mit feuchten oder gar nassen Händen.
- Stellen Sie das Gerät so auf, dass der Netzstecker immer zugänglich ist.

# 1 Wichtige Hinweise zu Sicherheit und Umwelt

- Vermeiden Sie Schäden am Netzkabel, indem Sie es nicht quetschen, knicken oder über scharfe Kanten ziehen. Halten Sie das Netzkabel von heißen Oberflächen und offenen Flammen fern.
- Verlegen Sie das Anschlusskabel so, dass ein unbeabsichtigtes Ziehen daran bzw. ein Darüberstolpern nicht möglich ist.
- Trennen Sie das Gerät vom Stromnetz, wenn ein Stromausfall eintritt.
- Trennen Sie das Gerät vor dem Reinigen immer vom Stromnetz und reinigen Sie es nie, während es in Betrieb ist.
- Ziehen Sie zum Trennen von der Stromversorgung niemals direkt am Netzkabel des Gerätes. Wickeln Sie das Netzkabel niemals um das Gerät.
- Die Stromversorgung muss mit den Angaben am Typenschild des Gerätes übereinstimmen.
- Benutzen Sie das Gerät nicht an oder in der Nähe von Stellen, an denen sich leicht brennbare oder gar explosive Materialien befinden.



# 1 Wichtige Hinweise zu Sicherheit und Umwelt

- Verwenden Sie das Gerät nicht in der Nähe von Hitzequellen (Kochfeld, Backofen, Heizung, Herd usw.).
- Halten Sie das Gerät von Dampfquellen fern und vermeiden Sie seine Verwendung in Umgebungen mit viel Dampf.
- Verwenden Sie die Kaffeekanne nicht auf einem anderen Hitze erzeugenden Gerät (Kochfeld usw.).
- Dieses Gerät ist nur für den Einsatz in Privathaushalten vorgesehen. Es darf nicht für den gewerblichen Gebrauch verwendet werden:
  - in Betriebsküchen, Läden, Büros und anderen Arbeitsumgebungen.
  - auf Bauernhöfen.
  - von Gästen in Hotels, Motels und anderen Wohnumgebungen.
  - Pensionen und Jugendherbergen.
- Nutzen Sie das Gerät nicht für Zwecke, für die es nicht bestimmt ist.
- Dieses Gerät darf nur zum Kaffeekochen verwendet werden.

# 1 Wichtige Hinweise zu Sicherheit und Umwelt

- Besondere Vorsicht gilt bei Verwendung in der Nähe von Kindern oder Personen, deren körperliche, sensorische oder geistige Fähigkeiten eingeschränkt sind.
- Dieses Gerät kann von Kindern im Alter von mindestens 8 Jahren und Personen mit eingeschränkten physischen und psychischen Fähigkeiten oder einem Mangel an Erfahrung und Wissen im Umgang mit dem Gerät verwendet werden, sofern sie beaufsichtigt werden oder im sicheren Umgang mit dem Gerät unterwiesen wurden und die damit verbundenen Gefahren verstehen. Kinder dürfen nicht mit dem Gerät spielen.
- Reinigungs- und Wartungsarbeiten dürfen nicht von Kindern ausgeführt werden, sofern diese nicht durch einen Erwachsenen beaufsichtigt werden.
- Falls Sie die Verpackung aufbewahren, sollten Sie sie von Kindern fernhalten.
- Achten Sie darauf, dass sich das Gerät immer außerhalb der Reichweite von Kindern befindet.
- Gerät ist nicht in Kaffeebereiter integriert und es ist nicht für den Einsatz in einem Schrank ausgelegt.

# 1 Wichtige Hinweise zu Sicherheit und Umwelt

Der Kaffeebereiter darf bei Benutzung nicht in einem Schrank platziert werden.

## 1.2 Konformität mit der WEEE-Richtlinie und Entsorgung von Altgeräten



Dieses Gerät enthält keine der in der vom Ministerium für Umwelt und Städteplanung ausgestellten „Regulierung zur

Überwachung von elektrischen und elektronischen Altgeräten“ angegebenen gefährlichen bzw. verbotenen Materialien. Das Gerät erfüllt die Vorgaben der WEEE-Richtlinie. Dieses Gerät wurde aus hochwertigen Teilen und Materialien hergestellt, die wiederverwendet werden können und zum Recycling geeignet sind. Deshalb darf das Gerät am Ende seiner Einsatzzeit nicht mit dem normalen Hausmüll entsorgt werden. Geben Sie das Gerät bei einer Sammelstelle ab, die für das Recycling von elektrischen und elek-

tronischen Geräten zuständig ist. Erkundigen Sie sich bei der örtlichen Behörde in Ihrer Region nach diesen Sammelstellen. Durch das Recycling von Altgeräten tragen Sie zum Schutz der Umwelt und zur Wiederverwendung natürlichen Rohstoffe bei.

## 1.3 Informationen zur Verpackung



Die Verpackung des Geräts wurde gemäß unserer nationalen Gesetzgebung aus recyclingfähigen

Materialien hergestellt. Entsorgen Sie die Verpackungsmaterialien nicht mit dem Hausmüll oder anderem Müll. Bringen Sie sie zu einer von der Stadtverwaltung bereitgestellten Sammelstelle für Verpackungsmaterial.

## 2 Betrieb

### 2.1 Kochen

 Spülen Sie das Gerät mindestens viermal mit sauberem Wasser aus, bevor Sie Kaffee einfüllen.

 Für einen dauerhaften Kaffeegenuss sollten Sie sicherstellen, dass das Innere der Kaffeekanne stets trocken und sauber ist.

 Wenn Sie eine Ansammlung an trockenem Kaffee an der Oberfläche feststellen, empfiehlt es sich, die Kaffeemischung vor dem Kochen mit einem Kunststoff- oder Holzlöffel umzurühren; verwenden Sie dazu auf keinen Fall einen Metalllöffel.





 Stellen Sie vor jeder Zubereitung sicher, dass sich unter der Kaffeekanne keine Wassertropfen befinden. Andernfalls entstehen beim Kontakt der Wassertropfen mit dem heißen Sockel störende Zischen- und Knackgeräusche.

 **WARNUNG:** Überschreiten Sie beim Zugeben von Kaffee, Zucker und Wasser nicht die Linie des maximalen Füllstands (5) in der Kaffeekanne (4).

 **WARNUNG:** Stecken Sie außer dem mitgelieferten Löffel oder eines Holzlöffels keine anderen Gegenstände in die Kanne.

 **WARNUNG:** Das Gerät wird nur dann starten, wenn Sie die Kaffeekanne richtig auf ihrem Sockel platzieren.

## 2 Betrieb

-  Die Kochzeit beträgt 1 - 1,5 Min. für 1 Person, 1,5 - 2,5 Min. für 2 Personen, 2 - 3,5 Min. für 3 Personen und 3 - 4 Min. für 4 Personen.
-  Nehmen Sie für einen köstlichen Kaffee unverzüglich die Kaffeekanne (4) vom Sockel (2)!
-  Schenken Sie den Kaffee zügig ein, damit Schaum und Kaffeesatz vollständig in die Kaffeekanne gelangen.
-  Halten Sie die Starttaste (1) 3 Sek. gedrückt, wenn Sie das Kaffeekochen aus irgendeinem Grund abbrechen möchten.

## 2 Betrieb

### 2.2 Mengen

Dies ist ein einfach zu bedienendes Gerät, das zum Kochen von Kaffee entworfen wurde. Sie können cremigen Kaffee Ihrem Geschmack nach kochen und dazu die Mengenangaben in der Tabelle zu Hilfe nehmen. Die folgenden Mengenangaben dienen nur zur Information. Sie können diese Ihrem persönlichen Geschmack anpassen.

- Geben Sie mit dem Messlöffel genügend Kaffee für eine, zwei, drei oder vier Personen, die gewünschte Menge Zucker und die je nach Tassengröße benötigte Menge Wasser (empfohlene Tassengröße: 65 ml) in die Kaffeekanne.
- Diese Mengen gelten für mittelgroße Tassen. Mit dem mitgelieferten Messlöffel können Sie die Kaffeemenge abmessen. Verwenden Sie für einen schaumigen, köstlichen Kaffee fein gemahlene frische Kaffeebohnen, die für die Zubereitung von türkischem Kaffee geeignet ist.

<b>Empfohlene Mengen der Zutaten zur Zubereitung von Kaffee</b>				
	<b>Schwarz</b>	<b>Mit wenig Zucker</b>	<b>Mittel</b>	<b>Mit Zucker</b>
Kaffee	1 Messlöffel	1 Messlöffel	1 Messlöffel	1 Messlöffel
Zucker	-	1/2 Würfelzucker / 1/2 Teelöffel Würfelzucker	1 Stück Würfelzucker / 1 Teelöffel Würfelzucker	2 Stück Würfelzucker 2 Teelöffel Würfelzucker

- Wir empfehlen, zur einfachen Anpassung der Zuckerdosierung auf Würfelzucker zurückzugreifen.

## 3 Reinigung und Pflege

### 3.1 Reinigung



**WARNUNG:** Reinigen Sie das Gerät niemals mit Benzin, Lösungsmitteln, Scheuermitteln, Metallgegenständen, harten Bürsten oder ähnlichen Mitteln.



**WARNUNG:** Tauchen Sie weder das Gerät noch sein Netzkabel in Wasser oder andere Flüssigkeiten.



**WARNUNG:** Wischen Sie Wassertropfen, die nach mehrmaliger Kaffeezubereitung am Sensorglas auftreten, mit einem trockenen Tuch ab.



**WARNUNG:** Spülen Sie die Kaffeekanne (4) niemals im Geschirrspüler.

#### 3.1.2 Entkalken

Entfernen Sie Flecken (Kalkablagerungen) in der Kaffeekanne rechtzeitig und ohne Schädigung des Innenbodens, indem Sie einen Dessertlöffel Zitronensäurekristalle in die Kaffeekanne geben und kochendes Wasser darüber gießen, bis die Kanne zu 1/3 gefüllt ist. Warten Sie 10 Minuten. Anschließend können Sie die Kaffeekanne (4) ausleeren und wieder verwenden.



**WARNUNG:** Wenn Sie das Gerät lange Zeit nicht entkalken, setzt sich der Boden des Wasserbehälters zunehmend mit Kalk zu, wodurch das Gerät möglicherweise nicht mehr funktioniert.

## 3 Reinigung und Pflege

### 3.2 Aufbewahrung

- Verstauen Sie das Gerät sorgfältig, falls Sie es längere Zeit nicht benutzen sollten.
- Sorgen Sie vor der Lagerung dafür, dass das Gerät vom Stromnetz getrennt, gänzlich abgekühlt und trocken ist.
- Bewahren Sie das Gerät an einem kühlen, trockenen Ort auf.
- Halten Sie das Gerät von Kindern fern.

### 3.3 Handhabung und Transport

- Transportieren Sie das Gerät am besten in seiner Originalverpackung. Diese schützt das Gerät gut vor Beschädigungen.
- Legen Sie keine schweren Gegenstände auf dem Gerät oder der Verpackung ab. Andernfalls kann das Gerät beschädigt werden.
- Falls das Gerät herunterfällt, ist es möglicherweise nicht mehr funktionsfähig oder weist dauerhafte Schäden auf.



Vertriebsniederlassung Österreich für Beko Kleingeräte:

Elektra Bregenz AG  
Pfarrgasse 77  
A-1230, Wien

<http://at.beko.com/>



Sehr geehrter Kunde!

Vielen Dank, dass Sie sich für ein Qualitätsprodukt von Beko entschieden haben!

Unsere Geräte werden nach den neuesten technischen Erkenntnissen entwickelt, produziert und geprüft.

Sollte trotzdem eine Störung auftreten, so bitten wir Sie, sich mit Ihrem **Fachhändler** bzw. mit der Verkaufsstelle in Verbindung zu setzen.

Gewährleistungsansprüche können **nicht direkt bei Beko** geltend gemacht werden! Behalten Sie deshalb immer Ihre Verkaufsquittung als Beleg.

Wir danken Ihnen, für Ihr Vertrauen und wünschen Ihnen viel Freude mit Ihrem neuen Produkt!

## Vă rugăm să citiți mai întâi acest manual de utilizare!

Stimate client,

Vă mulțumim pentru că ați ales un produs Beko. Sperăm să obțineți cele mai bune rezultate de la produsul dumneavoastră, care a fost fabricat la o calitate înaltă și cu tehnologii performante. În acest scop, vă rugăm să citiți cu grijă și în întregime acest manual de utilizare și toate celelalte documente însoțitoare înainte de a utiliza produsul și să le păstrați pentru consultări ulterioare. Dacă predați produsul altei persoane, oferiți-i și manualul de utilizare. Respectați toate avertismentele și informațiile din manualul de utilizare.

## Semnificația simbolurilor

Următoarele simboluri sunt utilizate în diverse secțiuni ale acestui manual de utilizare:



Informații importante și sugestii utile cu privire la utilizare.



### **AVERTISMENT:**

Avertismente pentru situații periculoase privitoare la siguranța vieții și a bunurilor.



Potrivit pentru contactul cu alimentele.



Avertisment privind electrocutarea.



Acest produs a fost fabricat în unități moderne, ecologice.

Acest produs este conform cu reglementarea DEEE.



Nu conține PCB.

1. Buton de pornire a preparării și lumina de stare
2. Baza aparatului de cafea
3. Cablu de alimentare
4. Recipientul aparatului de cafea
5. Indicator de nivel maxim (în interiorul recipientului de preparat cafea)
6. Două ciocuri de turnare
7. Senzor de preparare a cafelei
8. Măsură de cafea

## **Date tehnice**

**Curent:** Max 3 A

**Putere:** 500-600 W

**Tensiune:** 220-240 V CA ~,  
50-60 Hz

Ne rezervăm dreptul de a face modificări tehnice și de design!

Valorile care sunt declarate pe eticheta produsului aplicată pe aparatul dumneavoastră sau alte documente imprimare furnizate cu acesta reprezintă valorile care au fost obținute în laborator conform standardelor corespunzătoare. Aceste valori pot varia în funcție de utilizarea produsului și condițiile ambientale.

# 1 Instrucțiuni importante referitoare la siguranță și mediu înconjurător

Această secțiune conține instrucțiuni de siguranță care vă vor ajuta să vă protejați de riscul vătămărilor personale sau pagubelor materiale.

Nerespectarea acestor instrucțiuni anulează garanția furnizată.

## 1.1 Siguranță generală

- Acest produs este conform cu standardele internaționale de siguranță.
- Nu utilizați produsul afară sau în baie.
- Nu va fi asumată nici o responsabilitate sau solicitare de garanție pentru avariile ce survin în timpul întrebuințării greșite sau a manevrării incorecte a produsului.
- Nu încercați niciodată să dezamblați sau se separați componentele montate ale aparatului.
- Utilizați doar componentele originale sau componentele recomandate de către producător.
- Utilizați întotdeauna produsul pe o suprafață stabilă, plană, curată și aderentă.
- Nu începeți să preparați cafeaua fără a introduce apă în recipientul de preparare.

# 1 Instrucțiuni importante referitoare la siguranță și mediu înconjurător

- Nu introduceți nici o altă substanță în afară de cafea, zahăr și apă în recipientul de preparare.
- Nu beți cafeaua direct din recipientul de preparare.
- În timpul primei utilizări a aparatului, datorită tehnologiei de producție, se pot produce abur și miros la elementul de încălzire al produsului. Acest lucru este normal. Acestea vor dispărea după câteva cicluri.
- Nu mișcați produsul atunci când este fierbinte sau atunci când există lichid în interiorul recipientului de preparare.
- Evitați contactul cu suprafețele fierbinți. Țineți recipientul de preparare doar de mâner, în caz contrar există riscul de arsură. Recipientul de preparare devine fierbinte în timpul preparării.
- În timpul utilizării baza (suprafața de încălzire) pe care este plasat recipientul de preparare se încălzește. Deci, nu atingeți această zonă în timpul utilizării și până când aparatul nu se răcește.
- Înainte de a-l muta, asigurați-vă că produsul este oprit.

# 1 Instrucțiuni importante referitoare la siguranță și mediu înconjurător

- Pentru protecție suplimentară, acest produs trebuie să fie conectat la o siguranță de curent rezidual de maximum 30 mA.
- Conectați aparatul la o priză rezistentă la șocuri care este prevăzută cu siguranță corespunzătoare.
- Nu utilizați produsul atunci când cablul de alimentare sau produsul este avariat.
- Nu utilizați produsul cu un prelungitor.
- Înainte de conectarea cablului și montarea componentelor, uscați partea inferioară a recipientului de preparare.
- Nu imersați produsul, cablul de alimentare sau fișa de alimentare în apă sau alte lichide.
- Nu atingeți niciodată produsul sau fișa cu mâinile umede.
- Plasați produsul astfel încât fișa să fie întotdeauna accesibilă.
- Preveniți avarierea cablului de alimentare prin comprimare, deformare sau frecarea de margini tăioase. Feriți cablul de alimentare de suprafețele fierbinți și flacăra deschisă.

# 1 Instrucțiuni importante referitoare la siguranță și mediu înconjurător

- Asigurați-vă că nu există pericolul tragerii accidentale a cablului din priză sau ca vreo persoană să se împiedice de acesta în timpul utilizării.
- Dacă survine vreo defecțiune, scoateți aparatul din priză.
- Deconectați produsul înainte de curățare și nu îl curățați niciodată în timpul funcționării.
- Pentru deconectarea aparatului, nu trageți de cablul de alimentare și nu înfășurați cablul în jurul aparatului.
- Tensiunea de alimentare a prizelor trebuie să corespundă cu informațiile furnizate pe plăcuța tehnică a aparatului.
- Nu utilizați niciodată produsul în locuri cu materiale combustibile sau inflamabile sau în apropierea acestora.
- Nu utilizați produsul lângă surse de căldură (plită, grill, sobă etc) sau în apropierea acestora.
- Feriți aparatul de sursele de abur și evitați utilizarea în medii cu abur în exces.

# 1 Instrucțiuni importante referitoare la siguranță și mediu înconjurător

- Nu utilizați recipientul de preparare cu nici un alt încălzitor (plită etc.) decât cel propriu.
- Acest produs este destinat exclusiv uzului casnic. Nu este destinat utilizării profesionale în:
  - bucătării de personal în magazine, birouri sau alte medii de lucru;
  - ferme;
  - de către clienți în hoteluri, moteluri sau alte medii de tip rezidențial;
  - medii de tip pensiune.
- Nu utilizați produsul pentru nimic altceva decât destinația de utilizare.
- Acest produs poate fi utilizat doar pentru prepararea cafelei.
- Atunci când este utilizat lângă copii și persoane care prezintă abilități fizice, senzoriale sau mentale limitate, se recomandă atenție extremă.



# 1 Instrucțiuni importante referitoare la siguranță și mediu înconjurător

- Acest aparat poate fi utilizat de către copiii cu vârsta mai mare de 8 ani și de persoanele cu capacități fizice, perceptive sau mentale diminuate sau de persoanele care nu sunt experimentate sau nu cunosc informații despre aparat numai dacă aceștia sunt supravegheați sau informați cu privire la utilizarea în siguranță a aparatului și înțeleg riscurile prezente. Copiii nu trebuie să se joace cu produsul.
- Lucrările de curățare și întreținere nu trebuie să fie efectuate de către copii nesupravegheați de adulți.
- Dacă păstrați materialele de ambalaj, păstrați-le la loc inaccesibil copiilor.
- Asigurați-vă că produsul este păstrat la loc inaccesibil copiilor.
- Aparatul nu este încorporat în aparatele de cafea și nu este proiectat să fie utilizat în dulap. Aparatul de cafea nu trebuie poziționat în dulap în timpul utilizării.

# 1 Instrucțiuni importante referitoare la siguranță și mediu înconjurător

## 1.2 Conformitatea cu Directiva DEEE și de eliminare a produselor reziduale.



Acest produs nu conține materiale periculoase sau interzise specificate în "Regulamentul pentru Supervizare a Produselor Electrice și Electronice Reziduale" eliberat de către Ministerul Mediului și Planificării Urbane. Conform Directivei DEEE. Acest produs a fost fabricat folosind componente și materiale de înaltă calitate, care pot fi refolosite și sunt potrivite pentru reciclare. Așadar, la sfârșitul perioadei sale de utilizare, nu aruncați produsul împreună cu gunoiul menajer. Duceți-l la un centru de colectare pentru reciclarea echipamentelor electrice și electronice. Adresați-vă autorităților locale din zona dumneavoastră pentru aceste puncte de colectare. Contribuiți la protejarea mediului și a resurselor naturale prin reciclarea produselor uzate.

## 1.3 Informații despre ambalaj



Ambalajul produsului este fabricat din materiale reciclabile conform legislației naționale. Nu eliminați materialele utilizate pentru ambalaj împreună cu deșeurile menajere sau alte tipuri de deșeuri. Duceți-le la punctele de colectare destinate ambalajelor, amenajate de autoritățile locale.

## 2 Operarea

### 2.1 Prepararea

 Clătiți cu apă curată cel puțin de patru ori înainte de a adăuga cafea.

 Pentru a obține o cafea delicioasă, asigurați-vă că interiorul recipientului de preparare este uscat și curat.

 Dacă observați aglomerare sau cafea uscată la suprafață este recomandat să agitați amestecul de cafea cu o lingură din plastic sau din lemn (nu utilizați o lingură metalică) înainte de a începe prepararea.

 Asigurați-vă că nu sunt stropi de apă sub recipientul de preparare atunci când preparați cafeaua. În caz contrar, se va auzi un zgomot agasant atunci când stropii de apă ajung în contact cu baza încăinsă.

 **AVERTISMENT:** La adăugarea cafelei, zahărului și apei nu depășiți linia de nivel maxim (5) din interiorul recipientului de cafea (4).

 **AVERTISMENT:** Nu introduceți în recipient nici un alt obiect în afară de lingura furnizată sau o lingură de lemn.

 **AVERTISMENT:** Aparatul nu va porni decât atunci când plasați corect recipientul de preparare în locașul acestuia.

## 2 Operarea



Timpul de preparare este de 1-1,5 min. pentru o persoană, 1,5-2,5 min. pentru 2 persoane, 2-3,5 min. pentru 3 persoane, 3-4 min. pentru 4 persoane.



Pentru o cafea delicioasă, luați fără întârziere recipientul de preparare (4) de pe baza (2).



Turnați cafeaua rapid pentru a asigura transferul complet al spumei și zațului în recipientul de cafea.



Mențineți apăsat butonul de pornire a preparării (1) timp de 3 secunde pentru a anula prepararea cafelei din orice motiv.

## 2 Operarea

### 2.2 Cantități

Acesta este un aparat ușor de folosit, proiectat pentru prepararea cafelei. Puteți prepara o cafea cu spumă pe gustul dumneavoastră, prin utilizarea cantităților din tabel. Următoarele cantități sunt furnizate doar în scopuri informative. Le puteți ajusta după gustul personal.

- Adăugați în recipient cafea pentru una, două, trei sau patru persoane folosind măsura, cantitatea de zahăr dorită și cantitatea de apă necesară pentru mărimea ceștilor (mărimea recomandată a ceștii este de 65 ml).
- Aceste cantități sunt pentru o ceașcă medie. Pentru măsurarea cafelei puteți folosi măsura furnizată împreună cu produsul. Pentru o cafea înspumată delicioasă folosiți cafea proaspătă fin măcinată adecvată pentru cafea turcească.

<b>Cantitățile de ingrediente recomandate pentru prepararea cafelei</b>				
	<b>Simplă</b>	<b>Cu mai puțin zahăr</b>	<b>Medie</b>	<b>Cu zahăr</b>
Cafea	1 măsură	1 măsură	1 măsură	1 măsură
Zahăr	-	1/2 cub de zahăr/ 1/2 linguriță cub de zahăr	1 cub de zahăr/ 1 linguriță cub de zahăr	2 cuburi de zahăr/ 2 lingurițe cub de zahăr

- Vă recomandăm să folosiți zahăr cubic pentru a ajusta cu ușurință cantitatea de zahăr.

## 3 Curățarea și îngrijirea

### 3.1 Curățarea



**AVERTISMENT:** Nu utilizați niciodată benzină, solvent, agenți abrazivi de curățare, obiecte metalice sau raclete dure pentru curățarea aparatului.



**AVERTISMENT:** Nu imersați niciodată produsul sau cablul său de alimentare în apă sau în vreun alt lichid.



**AVERTISMENT:** Folosiți o lavetă uscată pentru a șterge picăturile de apă ce apar pe geamul senzorului după mai multe cicluri consecutive de preparare.



**AVERTISMENT:** Nu spălați niciodată recipientul de preparare (4) în mașina de spălat.

#### 3.1.2 Detartrarea

Pentru a curăța petele (depunerile) din recipientul de preparare ce pot să apară în timp, fără a deteriora suprafața interioară a bazei, puneți o linguriță de acid citric cristale în recipientul de preparare și turnați deasupra apă fiartă până la 1/3 din înălțimea recipientului. Așteptați 10 minute. Ulterior puteți clăti recipientul de preparare (4) și îl puteți refolosi.



**AVERTISMENT:** Dacă nu efectuați procesul de detartrare un timp îndelungat, fundul recipientului de apă al aparatului se acoperă cu calcar și devine nefuncțional.

## 3 Curățarea și îngrijirea

### 3.2 Depozitarea

- Dacă intenționați să nu folosiți aparatul un timp îndelungat, depozitați-l cu grijă.
- Verificați aparatul să fie scos din priză, rece și uscat complet.
- Depozitați aparatul la loc răcoros și uscat.
- Păstrați aparatul la loc inaccesibil copiilor.

### 3.3 Manevrarea și transportul

- Pe durata manevrării și transportului, transportați aparatul în ambalajul original. Ambalajul aparatului îl protejează contra deteriorării.
- Nu așezați obiecte grele pe aparat și nici pe ambalaj. Aparatul poate suferi deteriorări.
- Căderea aparatului îl va face nefuncțional sau va produce deteriorări iremediabile.



## CERTIFICAT DE GARANȚIE

Tensiune de alimentare/frecvență: 230V/50Hz  
Importator: ARCTIC S.A., Găești, Dâmbovița, str. 13 Decembrie nr. 210, email: office@arctic.ro

TIP:  **Electrocasnice mici de bucătărie - 3 ani**  **Cuptor cu microunde - 3 ani**  
 **Aspirator - 2 ani**  **Fier de călcat - 2 ani**  **Stație de călcat - 2 ani**  
Model / Serie: .....

### VĂNZĂTOR

Nr. factură: ..... Data: .....

Vanzator (firma, localitatea): .....

### CUMPĂRĂTOR

Nume ..... Localitatea .....

Str. .... Nr. .... Bloc ..... Sc. .... Et. .... Ap. ....

Județ ..... Telefon ..... E-mail .....

S-a efectuat proba de funcționare a aparatului, s-a prezentat modul de folosire, s-au predat instrucțiunile de utilizare și toate accesoriile. Am primit aparatul în perfectă stare de funcționare.

Stimați clienți,

La cumpărare vă recomandăm să solicitați efectuarea probei de funcționare și să verificați existența instrucțiunilor de utilizare și a accesoriilor. Pentru a putea beneficia de toate avantajele produselor și serviciilor noastre vă rugăm:

- să citiți cu atenție și să respectați recomandările prezentate în "Instrucțiunile de utilizare".
- să păstrați cu grijă acest certificat pentru a-l putea prezenta (împreună cu documentul fiscal de achiziție), personalului SERVICE ARCTIC, la orice servare efectuată în perioada de garanție.

Vă mulțumim că ați optat pentru cumpărarea unui produs Beko!

**Durata medie de utilizare a produselor BEKO este de 5 ani!**

**Perioada de garanție legală de conformitate este de 2 ani de la intrarea produsului în posesia consumatorului.**

**Perioada de garanție comercială este de 3 ani de la intrarea produsului în posesia consumatorului, include și perioada de garanție legală de conformitate și se acordă pentru următoarele categorii: Electrocasnice mici de bucătărie și Cuptoare cu microunde.**

Art. 22, alin. 3-6, din L449/2013, modificata de OG 9/2016:

- (3) Timpul de nefuncționare din cauza lipsei de conformitate apărute în cadrul termenului de garanție prelungește termenul de garanție legală de conformitate și cel al garanției comerciale și curge, după caz, din momentul la care a fost adusă la cunoștința vânzătorului lipsa de conformitate a produsului sau din momentul prezentării produsului la vânzător/unitatea service până la aducerea produsului în stare de utilizare normală și, respectiv, al notificării în scris în vederea ridicării produsului sau predării efective a produsului către consumator.
- (4) Produsele de folosință îndelungată care înlocuiesc produsele defecte în cadrul termenului de garanție vor beneficia de un nou termen de garanție care curge de la data preschimbării produsului.
- (5) Produsele de folosință îndelungată defectate în termenul de garanție legală de conformitate, atunci când nu pot fi reparate sau când durata cumulată de nefuncționare din cauza deficiențelor apărute în termenul de garanție legală de conformitate depășește 10% din durata acestui termen, la cererea consumatorului, vor fi înlocuite de vânzător sau acesta va restitui consumatorului contravaloarea produsului respectiv.
- (6) Termenul de garanție curge de la data intrării bunului respectiv în posesia consumatorului, inclusiv pentru bunurile noi de folosință îndelungată, obținute prin tragere la sorți la tombole, câștigate la concursuri și similare sau acordate cu reducere de preț ori gratuit de către operatorii economici.

Garanția oferită de producător nu exclude garanția de viciu ascuns, conform OG 21/1992 (R2) privind protecția consumatorului și Codul Civil.

**beko**

Service-ul acestui produs este asigurat de ARCTIC S.A. cu sediul în Găești, Dâmbovița, str. 13 Decembrie nr. 210.  
\*9010 • www.arctic.ro • e-mail: service@arctic.ro • Program Call Center: Luni - Vineri 08:30 - 20:00;  
Sâmbătă 09:00 - 17:00



## UNITĂȚILE SERVICE ALE ARCTIC S.A. EXECUTĂ REPARAȚII ÎN TERMENUL DE GARANȚIE ȘI ÎN AFARA ACESTUIA

Nr. crt.	Data reclamației	Data primirii în reparație	Reparat			Reparația curentă și/sau componenta înlocuită	Prelungirea termenului de garanție	Efectuarea verificării	
			Programat	Data ridicării aparatului	Cauza întârzierii			SERVICE	CLIENT

### CONDIȚIILE DE GARANȚIE LEGALĂ DE CONFORMITATE ȘI GARANȚIE COMERCIALĂ:

1. Garanția se aplică numai dacă documentul fiscal de acțiune împreună cu acest certificat sunt prezentate împreună cu produsul reclamat. Pentru orice defecțiune aparută în perioada de garanție sau post garanție, apelați la magazinul de unde a fost achiziționat produsul sau direct la Call Center Arctic.
2. Termenul de garanție se încheie la data de expirare a termenului de garanție și nu se aplică în cazul în care produsul este reparat în termenul de garanție sau după expirarea termenului de garanție și este achiziționat din nou în termenul de garanție.
3. Garanția acoperă reparația și/sau înlocuirea pieselor constatate că defecte încauzate de consumator de către unitatea SERVICE sau echipați reparație.
4. La cumpărare vă recomandăm să solicitați efectuarea probei de funcționare și să verificați existența tuturor accesoriilor și a instrucțiunilor de utilizare. Produsul trebuie să funcționeze corespunzător și să nu prezinte defecte vizibile ale pieselor și accesoriilor.
5. Termenul de realizare a operațiilor de reparație, înlocuire sau înțepinare este de 15 zile calendaristice de la data la care cumpărătorul a sesizat defecțiunea la magazinul de unde a achiziționat produsul sau direct la Call Center Arctic.

### Reclamațiile referitoare la aspectele prevăzute mai jos, se rezolvă numai contra cost:

- a) nefuncționarea lămpilor de iluminare;
- b) accesoriile care nu au defecte ascunse de material constatate de tehnicienii Service Arctic;
- c) piesele și accesoriile care prezintă lovituri, zgârieturi, spărturi sau debrășări.

### PRODUSUL NU BENERICIAZĂ DE GARANȚIE LEGALĂ DE CONFORMITATE ȘI DE GARANȚIE COMERCIALĂ ÎN URMĂTOARELE CAZURI:

1. Nu au fost respectate instrucțiunile de transport, manipulare, instalare, utilizare și înțepinare prescrite.
  2. Suprasarcinile și accesoriile casabile care se deteriorează în timpul transportului vor fi înlocuite de vânzător (în cazul în care asigură transportul).
  3. Garanția nu se acordă subansamblor și accesoriilor casabile ale produselor care suferă deteriorări din vina consumatorului.
  4. Tensiunea de alimentare are valori care nu se încadrează în limitele prevăzute de standarde (SFI EN 50160).
  5. Instalarea electrică a utilizatorului prezintă improvizații sau neconformități.
  6. Produsul a fost folosit în alte scopuri decât cele pentru care a fost proiectat.
  7. Produsul a suportat intervenții (reparații, modificări) din partea unor persoane neautorizate de producător.
- Drepturile consumatorului sunt cele prevăzute în Legea 449/2003 (R1), modificată și completată de OG 9/2016, și OG 21/1992 (R2). Drepturile consumatorului nu sunt afectate prin garanția comercială oferită.**

## Перед використанням прочитайте цей посібник!

Шановний покупцю,  
дякуємо за вибір продукції Веко!  
Ми сподіваємося, що Ви отримаєте  
найкращі результати від викори-  
стання продукту, який вироблено  
за допомогою високоякісних мате-  
ріалів і найсучасніших технологій.  
Саме тому просимо Вас уважно та  
повністю прочитати цей посібник  
користувача та всю іншу супрово-  
джувальну документацію перед  
використанням продукту і зберігати  
посібник для використання у май-  
бутньому. Передавати продукт ін-  
шій особі необхідно разом із посіб-  
ником користувача. Дотримуйтесь  
всіх попереджень і візьміть до уваги  
інформацію, надану в посібнику ко-  
ристувача.

## Значення символів

Наступні символи використовуються  
у різних розділах даного посібника.



Важлива інформація або  
корисні рекомендації  
щодо використання.



**УВАГА!** Попередження  
щодо небезпечних  
ситуацій стосовно  
безпеки життя та майна.



Може контактувати з  
їжею.



Попередження про  
ураження електричним  
струмом.



Товар виготовлено з використанням екологічно чистих та сучасних засобів.

Цей прилад відповідає вимогам  
Директиви щодо утилізації  
відходів електричного та  
електронного обладнання  
(WEEE).



Не містить ПХБ.

1. Кнопка запуску приготування та індикатор стану.
2. Поверхня нагрівача.
3. Кабель живлення.
4. Резервуар для приготування.
5. Позначка максимального рівня води (на внутрішній стінці резервуару)
6. Двосторонній наливний жолоб
7. Датчик розпізнання приготування кави
8. Мірна ложка для кави.

## Технічні характеристики

**Струм:** макс. 3 А.

**Потужність:** 500-600 Вт.

**Напруга:**

220–240 В зм. струму, 50-60 Гц.

Технічні та конструктивні модифікації захищено авторським правом!

Значення, що вказані на маркуванні, прикріпленому на виробі, та інші друковані документи, поставлені з ним, представляють значення, які були отримані в лабораторіях згідно з відповідними стандартами. Ці значення можуть змінюватися в залежності від умов експлуатації пристрою та навколишніх умов.

# 1 Важливі інструкції щодо техніки безпеки та охорони навколишнього середовища

Цей розділ містить інструкції з техніки безпеки, які допоможуть уникнути травмування і пошкодження майна.

Недотримання наведених інструкцій призведе до втрати гарантії.

## 1.1 Загальні правила з техніки безпеки

- Даний прилад відповідає всім міжнародним стандартам безпеки.
- Не використовуйте прилад на вулиці та у ванній кімнаті.
- Виробник не несе відповідальності та не реагує на гарантійні скарги з приводу збитків, спричинених неправильним використанням та неналежним поводженням з приладом.
- Ніколи не намагайтесь розібрати або відділити встановлені деталі приладу.
- Використовуйте лише оригінальні деталі або деталі, рекомендовані виробником.
- Завжди використовуйте прилад на стійкій, чистій, сухій та неслизькій поверхні.

# 1 Важливі інструкції щодо техніки безпеки та охорони навколишнього середовища

- Не починайте приготування кави, якщо в резервуарі для приготування немає води.
- У резервуар для приготування заборонено додавати інші речовини, окрім кави, цукру та води.
- Кавоварка працює за температури 4–37 °C та в умовах відносної вологості 80 %.
- Не пийте приготовану каву з резервуару для приготування.
- Завдяки технології виробництва, під час першого використання пристрою з нагрівача може виділятися специфічний запах та пара. Це цілком нормально. Запахи зникнуть через кілька робочих циклів.
- Не переміщуйте прилад, коли він все ще гарячий або, коли всередині резервуара для приготування є рідина.
- Уникайте контакту з гарячими поверхнями. Тримайте резервуар для приготування тільки за ручку; в іншому разі існує ризик опіку.
- Резервуар для приготування нагрівається під час приготування.

# 1 Важливі інструкції щодо техніки безпеки та охорони навколишнього середовища

- Основа (поверхня нагрівача), на якій міститься резервуар для приготування, нагрівається під час роботи. Тому не торкайтесь цієї області під час використання і доки прилад не охолоне.
- Переконайтесь, що прилад вимкнений, перед його переміщенням.
- Для додаткового захисту необхідно приєднати даний прилад до побутового автоматичного вимикача, який захищає від коротких замикань, з номінальною силою струму не більше 30 мА.
- Підключіть прилад до заземленої розетки, захищеної запобіжником на 16 ампер.
- Не використовуйте прилад, якщо шнур електроживлення або сам прилад пошкоджені.
- Не використовуйте прилад з подовжувачем.
- Висушіть місце резервуара для приготування перед підключенням приладу до мережі та вставлянням деталей.
- Не занурюйте прилад, кабель або вилку у воду чи будь-які інші рідини.

# 1 Важливі інструкції щодо техніки безпеки та охорони навколишнього середовища

- Не торкайтеся приладу або вилки вологими чи мокрими руками.
- Розташуйте прилад таким чином, щоб вилка була завжди доступна.
- Намагайтесь запобігати пошкодженню кабелю живлення: уникайте його стискання, згинання або контакту з гострими предметами. Не тримайте кабель живлення біля гарячих поверхонь та відкритого вогню.
- Переконайтесь, що відсутня небезпека випадкового витягування кабелю або того, що хтось може спіткнутися об нього під час використання приладу.
- Від'єднайте прилад від мережі електроживлення у випадку несправності.
- Від'єднайте прилад від мережі перед очищенням та ніколи не очищуйте прилад під час його використання.
- Не тягніть кабель пристрою, щоб витягнути його з розетки, і не обертайте кабель живлення довкола приладу.

# 1 Важливі інструкції щодо техніки безпеки та охорони навколишнього середовища

- Ваша мережа живлення повинна відповідати інформації, вказаній на табличці з технічними даними приладу.
- Не використовуйте прилад в місцях, де наявні вогнебезпечні або легкозаймисті матеріали.
- Не використовуйте прилад поруч із джерелами тепла (варильна поверхня, гриль, обігрівач, плита тощо).
- Не зберігайте прилад біля джерел утворення пари та уникайте його використання у місцях з підвищеною концентрацією випарів.
- Не використовуйте резервуар для приготування з будь-яким іншим нагрівачем (варильна поверхня тощо) окремо від приладу.
- Пристрій призначений для використання в житлових будинках, кухнях працівників в офісах, магазинах та інших робочих середовищах, а також в гостьових кімнатах готелів, мотелів та інших місць проживання. Цей прилад не підходить для професійного використання.
- Використовуйте прилад виключно за призначенням.



# 1 Важливі інструкції щодо техніки безпеки та охорони навколишнього середовища

- Цей прилад можна використовувати тільки для приготування кави.
- Слід проявляти особливу обережність при користуванні приладом поруч з дітьми або особами з обмеженими розумовими або фізичними здібностями.
- Цей прилад не повинен використовуватись дітьми віком до 8 років, особами з обмеженими розумовими або фізичними здібностями та тим, хто не має відповідного досвіду роботи з таким обладнанням до тих пір, поки вони не були ознайомлені та не засвоїли правила безпечного використання приладу.
- Не дозволяйте дітям гратися з приладом.
- Роботи з очищення та технічного обслуговування не можуть виконуватись дітьми, якщо за ними не наглядають дорослі.
- У разі зберігання пакувальних матеріалів, тримайте їх подалі від дітей.
- Зберігайте прилад у недоступному для дітей місці.
- Пристрій не є вбудованою кавоваркою і не призначений для використання у шафі. Не слід розміщувати кавоварку у шафі під час її використання.

# 1 Важливі інструкції щодо техніки безпеки та охорони навколишнього середовища

## 1.2 Відповідність вимогам Директиви щодо утилізації відходів електричного та електронного обладнання (WEEE) й утилізація продукту



Цей продукт не містить шкідливих і заборонених матеріалів, зазначених у «Положенні щодо нагляду в сфері утилізації електричного та електронного устаткування», виданому Міністерством охорони навколишнього середовища та міського планування. Відповідає вимогам Директиви щодо утилізації відходів електричного та електронного обладнання (WEEE). Цей прилад було виготовлено з використанням високоякісних деталей і матеріалів, які можуть бути використані повторно і придатні для вторинної переробки. Тому після закінчення терміну служби приладу не утилізуйте його разом з іншими побутовими відходами. Доставте його до пункту прийому електричного та електронного обладнання для подальшої утилізації. Дізнайтеся від місцевих органів влади в вашому регіоні про такі пункти прийому. Допоможіть захистити навколишнє середовище і природні ресурси шляхом вторинної переробки використаних продуктів.

## 1.3 Інформація щодо пакувальних матеріалів



Пакувальні матеріали продукту виготовлені з вторинної сировини відповідно до нашого національного законодавства. Не утилізуйте пакувальні матеріали разом з побутовими та іншими відходами. Здавайте їх у спеціальні пункти прийому тари, споруджені місцевими комунальними службами.

## 2 Експлуатація

### 2.1 Приготування



Перед додаванням кави промийте резервуар чистою водою принаймні чотири рази.



Щоб отримати смачну каву переконайтесь, що всередині резервуара для приготування кави сухо та чисто.



Якщо ви помітите грудки або суху каву на поверхні, рекомендується перемішати кавову суміш пластиковою або дерев'яною ложкою (не використовуйте металеву ложку) перед початком приготування.



Перед початком приготування кави, переконайтесь що на резервуарі для кави відсутні краплі води. В іншому випадку, це викличе специфічний звук від контакту крапель води з гарячою поверхнею.



**УВАГА!** У час добавлення кави, цукору та води, не перебільшуйте ризику максимального рівню (5), який знаходиться у середині пляшці для кави (4).







**УВАГА!** Заборонено класти у резервуар будь-які предмети крім наданої з кавоваркою ложки або дерев'яної ложки.



**УВАГА!** Прилад не почне працювати, якщо резервуар для приготування не буде правильно розміщений на своєму місці.

## 2 Експлуатація

-  Час приготування складає 1–1,5 хв. для 1 особи; 1,5–2,5 хв. для 2 осіб; 2–3,5 хв. для 3 осіб, Час приготування кави для 4 осіб складає від 3 до 4 хвилин.
-  Для відмінного смаку одразу вийміть резервуар для приготування (4) з його місця (2)!
-  Наливайте каву швидко, щоб піна та гуца не залишались в резервуарі для приготування (4).
-  Утримуйте кнопку запуску приготування (1) натиснутою 3 секунди, щоб скасувати приготування кави з будь-яких причин.

## 2 Експлуатація

### 2.2 Кількість інгредієнтів

Це простий у використанні прилад, призначений для приготування кави. Ви можете приготувати каву з пінкою на свій смак, використовуючи необхідну кількість інгредієнтів, вказану в таблиці. Наступні кількості інгредієнтів вказані виключно в інформаційних цілях. Ви можете вносити зміни відповідно до своїх уподобань.

- Додайте достатню кількість кави для одної, двох, трьох або чотирьох осіб, використовуючи мірну ложку, а також бажану кількість цукру та необхідну кількість води, достатні для вашого розміру чашки (рекомендований розмір чашки – 65 мл) у резервуар для приготування кави.
- Наступні кількості інгредієнтів зазначені для чашки середнього розміру на одну особу. Для додавання кави використовуйте мірну ложку, що постачається в комплекті з кавоваркою. Для відмінного смаку та пишної піни використовуйте тільки свіжозмелену каву, що підходить для приготування кави по-турецьку.

Рекомендована кількість інгредієнтів для приготування кави				
	Без цукру	З меншою кількістю цукру	Підсолоджена	З цукром
Кава	1 порція	1 порція	1 порція	1 порція
Цукор	-	1/2 кубика цукру 1/2 чайні ложки цукру-піску	1 кубик цукру/ 1 чайні ложки цукру-піску	2 кубика цукру/ 2 чайні ложки цукру-піску

\* Ми рекомендуємо використовувати кубики цукру, щоб легко дозувати його кількість.

## 3 Очищення і технічне обслуговування

### 3.1 Очищення



**УВАГА!** У жодному разі не використовуйте бензин, розчинник, абразивні чистячі засоби, металеві предмети або жорсткі щітки для очищення приладу.



**УВАГА!** У жодному разі не занурюйте прилад або кабель живлення у воду чи будь-які інші рідини.



**УВАГА!** Для очищення сенсорного скла від крапель, що з'являються після послідовних циклів приготування кави використовуйте суху тканину.



**УВАГА!** Забороняється мити резервуар для приготування у посудомийній машині.

#### 3.1.2 Видалення накипу

Для видалення слідів (накипу), що можуть з часом накопичуватися всередині резервуара для приготування кави, без пошкодження внутрішньої нижньої поверхні резервуара, додайте в резервуар одну десертну ложку кристалів лимонної кислоти та залийте її окропом таким чином, щоб наповнити 1/3 резервуару. Залиште на 10 хвилин. Після завершення процесу очистки промийте резервуар для приготування кави (4) та використовуйте його як звичайно.



**УВАГА!** Якщо тривалий час не видаляти накип, основа резервуара води покривається вапном і стає непридатною.

## **3 Очищення і технічне обслуговування**

### **3.2 Зберігання**

- Якщо ви збираєтесь тривалий час не використовувати прилад, зберігайте його дбайливо.
- Переконайтесь, що прилад від'єднаний від мережі, охолоджений та повністю сухий.
- Зберігайте прилад в сухому місці при кімнатній температурі.
- Зберігайте прилад у недоступному для дітей місці.

### **3.3 Переміщення та транспортування**

- Під час переміщення та транспортування, тримайте прилад в оригінальній упаковці. Упаковка приладу захищає його від фізичних пошкоджень.
- Не кладіть важкі речі на прилад чи упаковку. Це може пошкодити прилад.
- Падіння приладу призведе до його несправностей або спричинить пошкодження, що не підлягає ремонту.

## Molimo vas da prvo pročitate ovo uputstvo za upotrebu!

Poštovani kupci,

Zahvaljujemo vam na kupovini proizvoda kompanije Beko. Nadamo se da ćete na najbolji mogući način iskoristiti Vaš proizvod, koji je napravljen sa visokim kvalitetom i vrhunskom tehnologijom. Stoga, pažljivo pročitate celokupno uputstvo za upotrebu i sve druge prpratne dokumente pre korišćenja proizvoda i sačuvajte ih za buduću upotrebu. Ako ovaj proizvod predate trećem licu, priložite i ovo Uputstvo za upotrebu. Poštujte sva upozorenja i informacije iz uputstva za upotrebu.

## Značenje simbola

Sledeći simboli se koriste u raznim delovima ovog uputstva:



Važne informacije i korisni saveti u vezi sa upotrebom.



### UPOZORENJE:

Upozorenja na opasne situacije koje se odnose na bezbednost života i imovine.



Pogodan za kontakt sa hranom.



Upozorenje zbog strujnog udara.



Ovaj proizvod je proizveden u ekološkim i tehnički najsavremenijim objektima.

Ovaj uređaj je u skladu sa WEEE propisom.



Ne sadrži PCB.



1. Taster za početak kuvanja i statusna lampica
2. Osnova za ibrik za kafu
3. Električni kabl
4. Ibrik za kafu
5. Indikator maksimalnog nivoa (Unutar ibrika za kafu)
6. Dvostrani sud za punjenje
7. Senzor za detekciju kuvanja kafe
8. Kašičica - merica za kafu

## Tehnički podaci

**Struja:** Maks. 3A

**Snaga:** 500-600 W

**Napon:** 220-240 V AC ~, 50-60 Hz

Zadržavamo pravo na tehničke i modifikacije u dizajnu!

Vrednosti koje su date na oznakama postavljenim na vaš proizvod ili drugim štampanim materijalima koje ste dobili sa proizvodom, predstavljaju vrednosti koje su dobijene u laboratorijama, u skladu sa važećim standardima. Ove vrednosti mogu da variraju prema upotrebi uređaja i uslovima sredine.

# 1 Važna uputstva u vezi sa bezbednošću i zaštitom životne sredine

Ovaj odeljak sadrži sigurnosna uputstva koja će vam pomoći da se zaštitite od opasnosti povreda i oštećenja imovine.

Nepoštovanje ovih uputstava poništava odobrenu garanciju.

## 1.1 Opšta bezbednost

- Ovaj aparat je usklađen sa međunarodnim standardima bezbednosti.
- Nemojte koristiti uređaj na otvorenom i u kupatilu.
- Nikakva odgovornost ni prava na garanciju neće biti moguća za štetu koja je nastala usled zloupotrebe ili nepravilnog rukovanja aparatom.
- Nikada ne pokušavajte da rasklopite ili odvojite montirane delove aparata.
- Koristite isključivo originalne delove ili delove koje preporučuje proizvođač.
- Uvek koristite aparat na stabilnoj, ravnoj, čistoj, suvoj i podlozi koja se ne kliza.
- Nemojte počinjati da kuvate kafu ako prethodno niste sipali vodu u ibrik za kafu.

# 1 Važna uputstva u vezi sa bezbednošću i zaštitom životne sredine

- Nemojte stavljati nikakve supstance osim kafe, šećera i vode u rezervoar za kuvanje.
- Nemojte piti skuvanu kafu iz ibrika za kafu.
- Zbog proizvodne tehnologije, para i miris se mogu pojaviti kod grejnog elementa tokom prve upotrebe. To je normalno. Oni će nestati nakon nekoliko ciklusa.
- Ne pomerajte aparat dok je još vruć ili dok se tečnost nalazi unutar ibrika za kafu.
- Izbegavajte kontakt sa vrućom površinom. Držite ibrik za kafu samo za njegovu ručku. U suprotnom postoji rizik od opekotina. Ibrik za kafu se zagreva tokom kuvanja.
- Osnova (grejna površina) na kojoj se nalazi ibrik za kafu se zagreva tokom rada. Zato ne dodirujte ovu površinu tokom korišćenja i dok se aparat ne ohladi.
- Uverite se da je aparat isključen pre prenošenja.
- Za dodatnu zaštitu, ovaj aparat bi trebao da bude povezan sa FID (diferencijalnom) sklopkom sa ne više od 30 mA.
- Priključite aparat na uzemljenu utičnicu sa odgovarajućim osiguračem.

# 1 Važna uputstva u vezi sa bezbednošću i zaštitom životne sredine

- Nemojte da koristite uređaj ako su kabl za napajanje ili sam uređaj oštećeni.
- Nemojte koristiti uređaj sa produžnim kablom.
- Osušite postolje ibrika za kafu pre uključivanja aparata i postavljanja delova.
- Nemojte potapati aparat, kabl za napajanje ili utikač u vodu ili bilo koju drugu tečnost.
- Ne dodirujte aparat ili njegov priključak vlažnim ili mokrim rukama.
- Postavite aparat na takav način da je utikač uvek dostupan.
- Sprečite oštećenje kabla za napajanje tako što ga nećete stiskati, savijati ili trljati po oštrim ivicama. Držite kabl za napajanje dalje od vrućih površina ili otvorenog plamena.
- Uverite se da ne postoji opasnost da kabl za napajanje bude slučajno povučen ili da se neko saplete preko njega kada je aparat u upotrebi.
- Isključite aparat iz napajanja ukoliko dođe do bilo kakvog problema.

# 1 Važna uputstva u vezi sa bezbednošću i zaštitom životne sredine

- Isključite uređaj i izvucite kabl uređaja iz struje pre čišćenja i nikada nemojte čistiti uređaj dok je u upotrebi.
- Ne vucite kabl za napajanje aparata da isključite aparat iz utičnice i ne obmotavajte kabl oko aparata.
- Vaše mrežno napajanje strujom mora biti u skladu sa informacijama na pločici na aparatu.
- Nemojte koristiti aparat unutar ili u blizini zapaljivih mesta i materijala.
- Nemojte koristiti aparat pored ili blizu izvora toplote (grejnih ploča, roštilja, grejača, peći i itd.).
- Držite aparat dalje od izvora pare i izbegavajte korišćenje u sredinama koje sadrže prekomernu paru.
- Nemojte koristiti ibrik za kafu sa bilo kojim drugim grejačem (rešo, itd.), osim sa aparatom.

# 1 Važna uputstva u vezi sa bezbednošću i zaštitom životne sredine

- Ovaj aparat je namenjen isključivo za upotrebu u domaćinstvu. Nije namenjen za profesionalnu upotrebu:
  - u kuhinjama za osoblje u prodavnicama, kancelarijama i drugim radnim okruženjima;
  - u kućama na farmama;
  - od strane gostiju u hotelima, motelima i drugim oblicima stambenih okruženja;
  - oblici ugostiteljskih objekata koji uključuju noćenje sa doručkom.
- Nemojte koristiti ovaj aparat ni za šta drugo osim za njegovu predviđenu upotrebu.
- Ovaj aparat se može koristiti samo za kuvanje kafe.
- Preporučuje se da budete posebno pažljivi kada koristite aparat u blizini dece i osoba sa ograničenim fizičkim, senzornim i mentalnim sposobnostima.

# 1 Važna uputstva u vezi sa bezbednošću i zaštitom životne sredine

- Ovaj aparat mogu koristiti deca koje su starija od 8 godina i ljudi čije su fizičke, perceptivne i mentalne sposobnosti ograničene ili koji su neiskusni ili ne znaju ništa o aparatu, sve dok su pod bliskim nadzorom ili instrukcijama i mogu razumeti kako da bezbedno koriste aparat, kao i moguće opasnosti. Deca ne smeju da se igraju sa aparatom.
- Procedure čišćenja i održavanja ne bi trebalo da obavljaju deca osim ako su pod nadzorom odraslih.
- Ukoliko sačuvate ambalažu čuvajte je podalje od dece.
- Vodite računa da se aparat čuva na mestu van domašaja dece.
- Aparat nije ugrađen u aparat za kafu i nije predviđen za upotrebu u kuhinjski element. Aparat za kafu se ne sme postaviti u kuhinjski element kada se upotrebljava.

# 1 Važna uputstva u vezi sa bezbednošću i zaštitom životne sredine

## 1.2 Usaglašenost sa WEEE direktivom i odlaganje otpada



Ovaj proizvod ne sadrži štetne i zabranjene materijale navedene u „Uredbi za nadzor otpada električnih i elektronskih aparata” koje izdaje Ministarstvo životne sredine i prostornog planiranja. Uređaj je usklađen sa WEEE direktivom. Ovaj aparat je proizveden korišćenjem visokokvalitetnih delova i materijala koji se mogu ponovo iskoristiti ili su pogodni za reciklažu. Zbog toga, ovaj proizvod ne odlažete sa običnim kućnim otpadom na kraju njegovog veka trajanja. Odnosite ga u sabirni centar za reciklažu električne i elektronske opreme. Raspitajte se kod lokalne uprave u vezi ovih mesta za prikupljanje otpada. Dajte svoj doprinos u očuvanju životne sredine i prirodnih resursa reciklirajući iskorišćene proizvode.

## 1.3 Informacije o pakovanju



Ambalaža ovog proizvoda je napravljena od materijala koji mogu da se recikliraju u skladu sa državnim zakonodavstvom. Ambalažne materijale ne odlagati zajedno sa kućnim ili drugim otpadom. Odnosite ih na mesta za prikupljanje ambalažnog materijala određena od strane lokalne vlasti.



## 2 Rukovanje

### 2.1 Kuvanje



Pre nego što dodate kafu, isplaknite najmanje četiri puta čistom vodom.



Da biste dobili ukusnu kafu, postarajte se da je unutrašnjost ibrika za kafu suva i čista.



Ako primetite grudvice ili sasušenu kafu na površini, preporučuje se da promešate kafu plastičnom ili drvenom kašičicom (nemojte koristiti metalnu) pre nego što počnete sa kuvanjem kafe.



Uverite se da nema kapi vode ispod ibrika kada spremate kafu. U suprotnom, čuće se neprijatna buka kada kapi vode dođu u kontakt sa vrelom bazom.



**UPOZORENJE:** Kada dodajete kafu, šećer i vodu, ne punite preko linije koja označava maksimalni nivo (5) unutar ibrika za kafu (4).







**UPOZORENJE:** Ne stavljajte nikakve predmete u ibrik osim priložene kašike ili drvene kašike.



**UPOZORENJE:** Aparat se neće pokrenuti ako niste pravilno postavili ibrik za kafu u njegovo ležište.

## 2 Rukovanje

-  Vreme kuvanja je 1-1,5 min. za 1 osobu, 1,5-2,5 min. za 2 osobe i 2-3,5 min. za 3 osobe, 3-4 min. za 4 osobe.
-  Za ukusnu kafu, odmah izvadite ibrik za kafu (4) iz osnove za ibrik (2)!
-  Sipite kafu brzo da bi bili sigurni da se pena i mlevana kafa potpuno prenesu u ibrik za kafu.
-  Držite taster za start (1) pritisnut 3 sekunde da biste otkazali kuvanje kafe iz bilo kog razloga.

## 2 Rukovanje

### 2.2 Količine

Ovo je aparat jednostavan za upotrebu napravljen za kuvanje kafe. Možete skuvati penastu kafu prema vašem ukusu tako što ćete koristiti količine iz tabele. Sledeće količine su date samo u informativne svrhe. Možete ih prilagoditi prema vašem ličnom ukusu.

- Dodajte dovoljno kafe za jednu, dve, tri ili četiri osobe koristeći mericu, željenu količinu šećera i neophodnu količinu vode za vašu šolju (preporučuje se šolja od 65 ml) u ibrik za kafu.
- Ove količine su za jednu šolju kafe srednje veličine. Možete da koristite kašičicu - mericu koja je priložena uz proizvod da izmerite količinu kafe. Za penastu, ukusnu kafu, koristite sveže mlevenu kafu pogodnu za tursku kafu.

<b>Preporučene količine sastojaka za pripremu kafe</b>				
	<b>Obična</b>	<b>Sa manje šećera</b>	<b>Srednja</b>	<b>Sa šećerom</b>
Kafa	1 kašičica - merica za kafu	1 kašičica - merica za kafu	1 kašičica - merica za kafu	1 kašičica - merica za kafu
Šećer	-	1/2 kockice šećera/ 1/2 kašičice šećera	1 kocka šećera 1 kašičica kocka šećera	2 kocke šećera 2 kašičice kocka šećera

- Preporučujemo da koristite kocke šećera da bi lako prilagodili količinu šećera.

## 3 Čišćenje i održavanje

### 3.1. Čišćenje



**UPOZORENJE:** Nikada nemojte koristiti benzin, rastvarač, abrazivna sredstva za čišćenje, metalne predmete ili grube četke za čišćenje ovog aparata.



**UPOZORENJE:** Nikada nemojte potapati aparat ili njegov naponski kabl u vodu ili bilo koju drugu tečnost.



**UPOZORENJE:** Koristite suhu krpu da obrišete kapljice vode koje se formiraju na staklu senzora nakon nekoliko ciklusa pripreme kafe.



**UPOZORENJE:** Nikada nemojte prati ibrik za kafu (4) u mašini za pranje sudova.

### 3.1.2 Uklanjanje kamenca

Da bi očistili mrlje (naslage) koje se mogu pojaviti vremenom u ibriku za kafu, bez oštećenja unutrašnjim površine, sipite kašičicu kristalne limunske kiseline u ibrik za kafu i polijte kipućom do 1/3 ibrika. Sačekajte 10 minuta. Nakon toga, možete da isplaknete ibrik za kafu (4) i ponovo da ga koristite.



**UPOZORENJE:** Ako ne izvršite uklanjanje kamenca duže vremena, osnova ibrika za kafu na aparatu postaće pokrivena kalcijem i prestaće da radi.

## 3 Čišćenje i održavanje

### 3.2. Skladištenje

- Ako ne nameravate da koristite uređaj duže vreme, pažljivo ga odložite.
- Uverite se da je aparat isključen iz struje, ohlađen i potpuno suv.
- Čuvajte aparat na hladnom i suvom mestu.
- Držite uređaj van domašaja dece.

### 3.3 Prenos i transport

- Tokom prenosa i transporta, nosite aparat u njegovom originalnom pakovanju. Pakovanje uređaja štiti od fizičkih oštećenja.
- Nemojte stavljati teške predmete na uređaj ili njegovo pakovanje. Aparat se može oštetiti.
- Ako aparat padne na zemlju, to može izazvati trajno oštećenje, odnosno aparat može postati nefunkcionalan.

## Διαβάστε πρώτα αυτό το εγχειρίδιο!

Αγαπητέ Πελάτη,

Ευχαριστούμε που προτιμήσατε ένα προϊόν Beko. Ελπίζουμε ότι θα έχετε τα καλύτερα αποτελέσματα από το προϊόν που αποκτήσατε, το οποίο έχει κατασκευαστεί με υψηλή ποιότητα και με τεχνολογία αιχμής. Γι' αυτό, πριν χρησιμοποιήσετε το προϊόν, διαβάστε πλήρως αυτό το εγχειρίδιο χρήσης και όλα τα άλλα συνοδευτικά έγγραφα, και φυλάξτε τα για μελλοντική αναφορά. Αν μεταβιβάσετε το προϊόν σε τρίτον, παραδώστε μαζί και το εγχειρίδιο χρήσης. Να τηρείτε όλες τις προειδοποιήσεις και πληροφορίες που περιέχονται στο εγχειρίδιο χρήσης.

## Επεξήγηση των συμβόλων

Τα παρακάτω σύμβολα χρησιμοποιούνται στα διάφορα κεφάλαια του εγχειριδίου:



Σημαντικές πληροφορίες ή χρήσιμες υποδείξεις σχετικά με τη χρήση.



### ΠΡΟΕΙΔΟΠΟΙΗΣΗ:

Προειδοποίηση για επικίνδυνες καταστάσεις για την ασφάλεια της ζωής και της περιουσίας.



Προϊόν κατάλληλο για επαφή με τρόφιμα.



Προειδοποίηση για ηλεκτροπληξία.



Αυτό το προϊόν παράχθηκε σε εγκαταστάσεις τεχνολογίας αιχμής και φιλικές προς το περιβάλλον.

Αυτή η συσκευή συμμορφώνεται με τον κανονισμό περί αποβλήτων ηλεκτρικού και ηλεκτρονικού εξοπλισμού (ΑΗΗΕ).



Δεν περιέχει PCB.

1. Κουμπί έναρξης παρασκευής και φωτεινή ένδειξη κατάστασης
2. Βάση δοχείου καφέ
3. Καλώδιο ρεύματος
4. Δοχείο καφέ
5. Ένδειξη μέγιστης στάθμης (μέσα στο δοχείο παρασκευής καφέ)
6. Στόμιο εκροής δύο πλευρών
7. Αισθητήρας ανίχνευσης παρασκευής καφέ
8. Κουτάλι μέτρησης καφέ

## Τεχνικά δεδομένα

**Ρεύμα:** Μέγ. 3 A

**ισχύς:** 500-600 W

**Τάση:** 220-240 V AC ~, 50-60 Hz

Με την επιφύλαξη τεχνικών και σχεδιαστικών τροποποιήσεων.

Οι τιμές που ορίζονται στις σημάνσεις επάνω στο προϊόν σας ή στα άλλα έντυπα που παρέχονται με αυτό, αποτελούν τις τιμές που προέκυψαν στο εργαστήριο σύμφωνα με τα σχετικά πρότυπα. Αυτές οι τιμές μπορεί να διαφέρουν, ανάλογα με τη χρήση της συσκευής και τις συνθήκες του περιβάλλοντος.

# 1 Σημαντικές οδηγίες για την ασφάλεια και το περιβάλλον

Αυτό το κεφάλαιο περιέχει οδηγίες ασφαλείας που θα σας βοηθήσουν να προστατευτείτε από τον κίνδυνο τραυματισμού ή υλικών ζημιών.

Μη συμμόρφωση με αυτές τις οδηγίες ακυρώνει τη χορηγηθείσα εγγύηση.

## 1.1 Γενικές οδηγίες ασφαλείας

- Αυτή η συσκευή είναι σε συμμόρφωση με τα διεθνή πρότυπα ασφαλείας.
- Μη χρησιμοποιείτε τη συσκευή σε εξωτερικό χώρο και στο μπάνιο.
- Δεν θα αναληφθεί καμία ευθύνη ή αξίωση επί της εγγύησης για ζημιές που προέρχονται από κακή χρήση ή ακατάλληλη μεταχείριση της συσκευής.
- Μην προσπαθήσετε ποτέ να αποσυναρμολογήσετε ή να διαχωρίσετε τα συναρμολογημένα τμήματα της συσκευής.
- Χρησιμοποιείτε μόνο γνήσια εξαρτήματα ή αυτά που συνιστά ο κατασκευαστής.
- Πάντα τοποθετείτε τη συσκευή σε επιφάνεια σταθερή, επίπεδη, καθαρή, στεγνή και μη ολισθηρή.



# 1 Σημαντικές οδηγίες για την ασφάλεια και το περιβάλλον

- Μην ξεκινήσετε να παρασκευάζετε τον καφέ χωρίς να προσθέσετε νερό στο δοχείο καφέ.
- Μην προσθέσετε στο δοχείο καφέ κανένα άλλο συστατικό πέραν του καφέ, της ζάχαρης και του νερού.
- Μην πίνετε τον παρασκευασμένο καφέ από το δοχείο καφέ.
- Λόγω της τεχνολογίας κατασκευής, ενδέχεται κατά την αρχική χρήση να εμφανιστεί ατμός και οσμές στο θερμαντικό στοιχείο της συσκευής σας. Αυτό είναι φυσιολογικό. Θα πάψουν να εμφανίζονται μετά από μερικούς κύκλους λειτουργίας.
- Μη μετακινείτε τη συσκευή όσο είναι ακόμη ζεστή ή όταν υπάρχει υγρό στο δοχείο καφέ.
- Αποφεύγετε να αγγίζετε θερμές επιφάνειες. Κρατάτε το δοχείο καφέ μόνο από τη λαβή του, σε αντίθετη περίπτωση υπάρχει κίνδυνος να καείτε. Το δοχείο καφέ θερμαίνεται πολύ κατά την παρασκευή του καφέ.
- Η βάση (θερμαινόμενη επιφάνεια) επί της οποίας τοποθετείται το δοχείο καφέ θερμαίνεται πολύ κατά τη λειτουργία της μηχανής. Γι' αυτόν τον λόγο, μην αγγίζετε αυτή την περιοχή, όσο χρησιμοποιείτε τη συσκευή και μέχρι να κρυώσει.

# 1 Σημαντικές οδηγίες για την ασφάλεια και το περιβάλλον

- Να βεβαιώνετε ότι η συσκευή έχει απενεργοποιηθεί πριν τη μετακινήσετε.
- Για πρόσθετη προστασία, αυτή η συσκευή θα πρέπει να συνδέεται με οικιακό διακόπτη προστασίας από διαρροή ρεύματος, με διαβάθμιση όχι μεγαλύτερη από 30 mA.
- Συνδέστε τη συσκευή σε μια πρίζα με προστασία από ηλεκτροπληξία η οποία έχει τη σωστή ασφάλεια.
- Μη χρησιμοποιήσετε τη συσκευή αν έχει υποστεί ζημιά το καλώδιο ρεύματος ή η ίδια η συσκευή.
- Μη χρησιμοποιείτε αυτή τη συσκευή με καλώδιο επέκτασης.
- Στεγνώστε την υποδοχή δοχείου καφέ πριν συνδέσετε τη συσκευή στην πρίζα και τοποθετήσετε τα εξαρτήματα.
- Μη βυθίσετε τη συσκευή, το καλώδιο ρεύματος ή το φινιρίσμα σε νερό ή οποιαδήποτε άλλα υγρά.
- Μην αγγίζετε τη συσκευή ή το φινιρίσμα με υγρά ή βρεγμένα χέρια.

# 1 Σημαντικές οδηγίες για την ασφάλεια και το περιβάλλον

- Τοποθετείτε τη συσκευή με τέτοιο τρόπο ώστε το φιλτράρισμα να είναι πάντα προσβάσιμο.
- Για την αποφυγή ζημιάς στο καλώδιο ρεύματος, προφυλάξτε το από σύνθλιψη, κάμψη ή φθορά από τριβή σε αιχμηρές ακμές. Κρατάτε το καλώδιο ρεύματος μακριά από θερμές επιφάνειες και γυμνές φλόγες.
- Όταν χρησιμοποιείτε τη συσκευή να βεβαιώνετε ότι δεν υπάρχει κίνδυνος ότι το καλώδιο ρεύματος θα μπορούσε να τραβηχτεί κατά λάθος ή ότι κάποιος θα μπορούσε να μπερδευτεί και να παραπατήσει σ' αυτό.
- Αποσυνδέστε τη συσκευή από την πρίζα σε περίπτωση βλάβης.
- Αποσυνδέστε τη συσκευή από την πρίζα πριν την καθαρίσετε και ποτέ μην την καθαρίζετε ενώ είναι σε χρήση.
- Μην τραβάτε το καλώδιο ρεύματος της συσκευής για να την αποσυνδέσετε από την πρίζα και μην τυλίγετε το καλώδιο ρεύματος γύρω από τη συσκευή.

# 1 Σημαντικές οδηγίες για την ασφάλεια και το περιβάλλον

- Η παροχή ρεύματος θα πρέπει να είναι σε συμμόρφωση με τις πληροφορίες που περιλαμβάνονται στην πινακίδα στοιχείων της συσκευής.
- Μη χρησιμοποιείτε τη συσκευή μέσα ή κοντά σε χώρους και υλικά που είναι καύσιμα ή εύφλεκτα.
- Μη χρησιμοποιείτε τη συσκευή δίπλα ή κοντά σε πηγές θερμότητας (εστία, γκριλ, σώματα θέρμανσης, κουζίνα κ.λπ.).
- Κρατήστε τη συσκευή μακριά από πηγές ατμού και αποφύγετε τη χρήση της σε περιβάλλοντα όπου υπάρχει υπερβολικά πολύς ατμός.
- Μη χρησιμοποιείτε το δοχείο καφέ με οποιοδήποτε άλλο θερμαντικό στοιχείο (εστία και λοιπά) πέραν της συσκευής.

# 1 Σημαντικές οδηγίες για την ασφάλεια και το περιβάλλον

- Η συσκευή αυτή προορίζεται μόνο για οικιακή χρήση. Δεν έχει σχεδιαστεί για επαγγελματική χρήση σε:
  - περιοχές κουζίνας προσωπικού σε συνεργεία, γραφεία και άλλους χώρους εργασίας,
  - αγροικίες,
  - από πελάτες σε ξενοδοχεία, πανδοχεία και άλλα περιβάλλοντα τύπου κατοικίας
  - περιβάλλοντα καταλυμάτων τύπου "ύπνου και πρωινού".
- Μη χρησιμοποιήσετε τη συσκευή για οτιδήποτε διαφορετικό από την προβλεπόμενη χρήση της.
- Αυτή η συσκευή μπορεί να χρησιμοποιηθεί μόνο για την παρασκευή καφέ.
- Συνιστάται να επιδεικνύετε εξαιρετική προσοχή όταν η συσκευή χρησιμοποιείται κοντά σε παιδιά και κοντά σε άτομα με περιορισμένες σωματικές, αισθητηριακές ή πνευματικές ικανότητες.

# 1 Σημαντικές οδηγίες για την ασφάλεια και το περιβάλλον

- Αυτή η συσκευή μπορεί να χρησιμοποιηθεί από παιδιά ηλικίας 8 ετών και άνω και από άτομα με περιορισμένες σωματικές, αντιληπτικές ή νοητικές ικανότητες ή χωρίς εμπειρία ή ενημέρωση σχετικά με τη συσκευή εφόσον επιτηρούνται ή ενημερωθούν και κατανοήσουν την ασφαλή χρήση της συσκευής και τους ενεχόμενους κινδύνους. Τα παιδιά δεν πρέπει να παίζουν με τη συσκευή.
- Οι διαδικασίες καθαρισμού και χρήσης δεν πρέπει να πραγματοποιούνται από παιδιά παρά μόνο αν επιτηρούνται από ενήλικες.
- Αν φυλάξετε το υλικό συσκευασίας κρατήστε το μακριά από παιδιά.
- Φροντίστε απαραίτητα να κρατάτε τη συσκευή μακριά από τα παιδιά.
- Η συσκευή δεν αποτελεί εντοιχισμένη μηχανή καφέ και δεν έχει σχεδιαστεί για να χρησιμοποιείται μέσα σε ντουλάπι. Η μηχανή καφέ δεν πρέπει να είναι τοποθετημένη μέσα σε ντουλάπι όταν χρησιμοποιείται.

# 1 Σημαντικές οδηγίες για την ασφάλεια και το περιβάλλον

## 1.2 Συμμόρφωση με την Οδηγία περί αποβλήτων ηλεκτρικού και ηλεκτρονικού εξοπλισμού (ΑΗΗΕ) και τελική διάθεση του προϊόντος



Αυτό το προϊόν δεν περιέχει επιβλαβή και απαγορευμένα υλικά που περιγράφονται στον "Κανονισμό σχετικά με τον έλεγχο αποβλήτων ηλεκτρικού και ηλεκτρονικού εξοπλισμού" που έχει εκδοθεί από το Τουρκικό Υπουργείο Περιβάλλοντος και Πολεοδομίας. Συμμορφώνεται με την Οδηγία περί αποβλήτων ηλεκτρικού και ηλεκτρονικού εξοπλισμού (ΑΗΗΕ). Αυτή η συσκευή έχει κατασκευαστεί από εξαρτήματα υψηλής ποιότητας και από υλικά που μπορούν να επαναχρησιμοποιηθούν και είναι κατάλληλα για ανακύκλωση. Για αυτό, μην πετάτε τη συσκευή μαζί με τα κανονικά οικιακά απορρίμματα στο τέλος της ωφέλιμης ζωής του. Παραδώστε το σε θέση συλλογής για την ανακύκλωση ηλεκτρικού και

ηλεκτρονικού εξοπλισμού. Απευθυνθείτε στις τοπικές σας αρχές σχετικά με σημεία συλλογής στην περιοχή σας. Βοηθήστε στην προστασία του περιβάλλοντος και των φυσικών πόρων ανακυκλώνοντας τα χρησιμοποιημένα προϊόντα.





## 1.3 Πληροφορίες σχετικά με τη συσκευασία



Τα υλικά συσκευασίας του προϊόντος είναι κατασκευασμένα από ανακυκλώσιμα υλικά σύμφωνα με την εθνική μας νομοθεσία. Μην απορρίψετε τα υλικά συσκευασίας μαζί με τα οικιακά ή άλλα απορρίμματα. Παραδώστε τα στα σημεία συλλογής υλικών συσκευασίας που έχουν καθοριστεί από τις τοπικές αρχές.

## 2 Λειτουργία

### 2.1 Παρασκευή

-  Πριν προσθέσετε καφέ, ξεπλύνετε τουλάχιστον τέσσερις φορές με καθαρό νερό.
-  Για να είναι γευστικός ο καφές σας, βεβαιωθείτε ότι το εσωτερικό του δοχείου παρασκευής καφέ είναι στεγνό και καθαρό.
-  Αν παρατηρήσετε συσσώρευση ή στεγνό καφέ στην επιφάνεια συστήνεται να ανακατέψετε το μείγμα του καφέ με πλαστικό ή ξύλινο κουτάλι (μη χρησιμοποιήσετε μεταλλικό κουτάλι) πριν αρχίσετε την παρασκευή του καφέ.
-  Βεβαιωθείτε ότι δεν υπάρχουν σταγόνες νερού κάτω από το δοχείο παρασκευής καφέ όταν ετοιμάζετε τον καφέ. Αλλιώς, θα ακουστεί ενοχλητικός θόρυβος όταν οι σταγόνες νερού έρθουν σε επαφή με τη ζεστή βάση.



**ΠΡΟΕΙΔΟΠΟΙΗΣΗ:** Κατά την προσθήκη καφέ, ζάχαρης και νερού, μην υπερβείτε τη γραμμή μέγιστης στάθμης (5) μέσα στο δοχείο παρασκευής καφέ (4).



**ΠΡΟΕΙΔΟΠΟΙΗΣΗ:** Μην τοποθετήσετε μέσα στο δοχείο οποιοδήποτε άλλο αντικείμενο εκτός από το παρεχόμενο κουτάλι ή ξύλινο κουτάλι.



**ΠΡΟΕΙΔΟΠΟΙΗΣΗ:** Η συσκευή δεν θα ξεκινήσει να λειτουργεί παρά μόνο αν τοποθετήσετε το δοχείο καφέ σωστά στη θέση του.



## 2 Λειτουργία



Ο χρόνος παρασκευής είναι 1-1,5 λεπτό για 1 άτομο, 1,5-2,5 λεπτά για 2 άτομα, 2-3,5 λεπτά για 3 άτομα και 3-4 λεπτά για 4 άτομα.



Για γευστικό καφέ, πάρτε χωρίς καθυστέρηση το δοχείο καφέ (4) από τη βάση δοχείου καφέ (2)!



Ρίξτε τον καφέ γρήγορα για να βεβαιωθείτε ότι το καϊμάκι και οι κόκκοι θα μεταφερθούν πλήρως.



Πιέστε παρατεταμένα το κουμπί έναρξης παρασκευής (1) για 3 δευτερόλεπτα αν θέλετε να ακυρώσετε για οποιονδήποτε λόγο την παρασκευή καφέ.

## 2 Λειτουργία

### 2.2 Ποσότητες

Αυτή είναι μια εύκολη στη χρήση συσκευή που έχει σχεδιαστεί για την παρασκευή καφέ. Μπορείτε να ετοιμάσετε καφέ με καϊμάκι που να ταιριάζει στα γούστα σας με τη χρήση των ποσοτήτων στον πίνακα. Οι ποσότητες παρακάτω παρέχονται μόνο για σκοπούς πληροφόρησης. Μπορείτε να τις προσαρμόσετε στα προσωπικά σας γούστα.

- Προσθέστε στο δοχείο παρασκευής καφέ αρκετό καφέ για ένα, δύο, τρία ή τέσσερα άτομα χρησιμοποιώντας το κουτάλι μέτρησης, την επιθυμητή ποσότητα ζάχαρης και την απαιτούμενη ποσότητα νερού ανάλογα με το μέγεθος φλιτζανιών σας (το συνιστώμενο μέγεθος φλιτζανιού είναι 65 ml).
- Αυτές οι ποσότητες για ένα μονό μεσαίο φλιτζάνι. Για τη μέτρηση της ποσότητας καφέ μπορείτε να χρησιμοποιήσετε το κουτάλι μέτρησης που παρέχεται με το προϊόν. Για γευστικό καφέ με ωραίο καϊμάκι, χρησιμοποιείτε φρεσκοαλεσμένο καφέ κατάλληλο για την παρασκευή τουρκικού καφέ.

<b>Προτεινόμενες ποσότητες συστατικών για την παρασκευή καφέ</b>				
	<b>Σκέτος</b>	<b>Με λίγη ζάχαρη</b>	<b>Μέτριος</b>	<b>Γλυκός</b>
Καφές	1 κουτάλι μέτρησης	1 κουτάλι μέτρησης	1 κουτάλι μέτρησης	1 κουτάλι μέτρησης
Ζάχαρη	-	1/2 κύβος ζάχαρης/ 1/2 κουταλάκι του γλυκού ζάχαρη	1 κύβος ζάχαρης/ 1 κουταλάκι του γλυκού κύβος ζάχαρης	2 κύβοι ζάχαρης/ 2 κουταλάκια του γλυκού κύβος ζάχαρης

- Συνιστούμε να χρησιμοποιείτε κύβους ζάχαρης για να ρυθμίζετε εύκολα την ποσότητα της ζάχαρης.

## 3 Καθαρισμός και φροντίδα

### 3.1 Καθαρισμός



**ΠΡΟΕΙΔΟΠΟΙΗΣΗ:** Ποτέ μη χρησιμοποιήσετε για τον καθαρισμό της συσκευής βενζίνη, διαλύτη, διαβρωτικούς καθαριστικούς παράγοντες, μεταλλικά αντικείμενα ή σκληρές βούρτσες.



**ΠΡΟΕΙΔΟΠΟΙΗΣΗ:** Ποτέ μη βυθίσετε τη συσκευή ή το καλώδιο ρεύματος μέσα σε νερό ή σε οποιοδήποτε άλλο υγρό.



**ΠΡΟΕΙΔΟΠΟΙΗΣΗ:** Χρησιμοποιήστε ένα στεγνό πανί για να σκουπίσετε τις σταγόνες νερού που εμφανίζονται πάνω στο γυαλί του αισθητήρα μετά από διαδοχικούς κύκλους παρασκευής καφέ.



**ΠΡΟΕΙΔΟΠΟΙΗΣΗ:** Ποτέ μην πλύνετε το δοχείο καφέ (4) σε πλυντήριο πιάτων.

#### 3.1.2 Αφαίρεση αλάτων

Για να καθαρίσετε τις κηλίδες (αποθέσεις) που ενδέχεται να εμφανιστούν μέσα στο δοχείο παρασκευής καφέ όσο περνά ο καιρός χωρίς να προξενήσετε ζημιά στην εσωτερική επιφάνεια της βάσης, προσθέστε ένα κουτάλι κρυστάλλους κιτρικού οξέος στο δοχείο παρασκευής καφέ και κατόπιν προσθέστε βραστό νερό έως ότου το νερό γεμίσει το 1/3 του δοχείου. Περιμένετε 10 λεπτά. Μετά τον χρόνο αναμονής, μπορείτε να ξεπλύνετε το δοχείο παρασκευής (4) και να το χρησιμοποιήσετε πάλι.

## 3 Καθαρισμός και φροντίδα



**ΠΡΟΕΙΔΟΠΟΙΗΣΗ:** Αν δεν πραγματοποιήσετε τη διαδικασία αφαίρεσης αλάτων για μεγάλο διάστημα, η βάση του δοχείου νερού της συσκευής καλύπτεται με άλατα και γίνεται μη λειτουργική.

### 3.2 Φύλαξη

- Αν δεν σκοπεύετε να χρησιμοποιήσετε τη συσκευή για μεγάλο χρονικό διάστημα, φυλάξτε την προσεκτικά.
- Βεβαιωθείτε ότι η συσκευή έχει αποσυνδεθεί από το ρεύμα, έχει κρυώσει και είναι εντελώς στεγνή.
- Φυλάσσετε τη συσκευή σε δροσερό και ξηρό μέρος.
- Κρατάτε τη συσκευή μακριά από παιδιά.

### 3.3 Χειρισμός και μεταφορά

- Κατά τη διάρκεια του χειρισμού και της μεταφοράς, μεταφέρετε τη συσκευή στην αρχική της συσκευασία. Η συσκευασία της συσκευής την προστατεύει από φυσικές ζημιές.
- Μην τοποθετείτε βαριά φορτία πάνω στη συσκευή ή στη συσκευασία της. Η συσκευή μπορεί να υποστεί ζημιά.
- Αν σας πέσει η συσκευή θα καταστεί μη λειτουργική ή θα υποστεί ανεπανόρθωτη ζημιά.

