

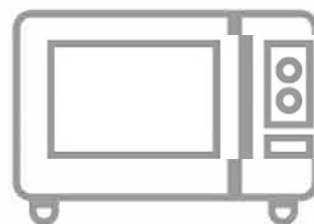

ИНСТРУКЦИЯ ПО ЭКСПЛУАТАЦИИ



ЭЛЕКТРОПЕЧИ



RU

ДЛЯ МОДЕЛЬНОГО РЯДА ЭЛЕКТРОПЕЧЕЙ
ОБЪЕМОМ 35 и 40 литров

РУКОВОДСТВО ПОЛЬЗОВАТЕЛЯ

Уважаемый покупатель,

Мы благодарим вас за оказанное нам доверие. Нашей целью является обеспечение максимальной эффективности при использовании вами данного изделия, произведенного на нашем современном оборудовании в условиях тщательно продуманной рабочей среды без нанесения вреда окружающей среде в соответствии с комплексным подходом обеспечения качества.

Мы рекомендуем тщательно изучить данное руководство по эксплуатации перед началом использования духового шкафа midi oven, чтобы его работа была наиболее эффективной, а характеристики долгое время оставались такими же, как и в первый день.

ПРИМЕЧАНИЕ:

Данное руководство по эксплуатации подготовлено для нескольких моделей. В вашем устройстве могут отсутствовать некоторые функции. Изображения изделия являются схематическими.

Данное изделие произведено на экологически безопасном современном оборудовании без нанесения вреда окружающей среде.

“Соответствует требованиям положений Директивы ЕС об отходах электрического и электронного оборудования (WEEE)”.

СОДЕРЖАНИЕ

ПРЕДУПРЕЖДЕНИЯ	
ПОДКЛЮЧЕНИЕ К ЭЛЕКТРИЧЕСКОЙ СЕТИ И БЕЗОПАСНОСТЬ	
ОПИСАНИЕ ДУХОВОГО ШКАФА И ПАНЕЛИ УПРАВЛЕНИЯ	
ТЕХНИЧЕСКИЕ ХАРАКТЕРИСТИКИ	
ИСПОЛЬЗОВАНИЕ ФУНКЦИИ КОНФОРОК ИСПОЛЬЗОВАНИЕ ФУНКЦИИ ГРИЛЯ 35/40 LT КОНФОРКА ВАРИАНТ(*).....	
КУЛИНАРНАЯ ТАБЛИЦА	
ЭКСПЛУАТАЦИЯ ДУХОВКИ	
ЕСЛИ ДУХОВОЙ ШКАФ НЕ РАБОТАЕТ	
ЛАМПА ПОДСВЕТКИ ДУХОВКИ (*)	
УХОД И ОЧИСТКА	
СООТВЕТСТВИЕ ДИРЕКТИВЕ WEEE И УТИЛИЗАЦИЯ ОТРАБОТАННЫХ ИЗДЕЛИЙ.....	
ИНФОРМАЦИЯ ОБ УПАКОВКЕ.....	

(*) в зависимости от модели

ПРЕДУПРЕЖДЕНИЯ

Данное изделие произведено в соответствии с правилами техники безопасности.

Ненадлежащее использование может привести к получению травм и повреждению прибора.

Для предотвращения потенциальных рисков не помещайте на духовой шкаф легко воспламеняемые, плавкие или портящиеся в результате воздействия тепла предметы, даже если прибор не работает.

Данный прибор нельзя эксплуатировать с использованием внешних настроек или системы дистанционного управления.

Во время работы изделия поверхность дверцы может сильно нагреваться.

Когда поверхность горячая, нельзя наливать на противень или поверхность шкафа холодную воду. Поверхность прибора может быть повреждена в результате быстрого изменения температуры, что может привести к получению травм.

Может потребоваться дополнительная вентиляция, например, в случае интенсивного использования духовки продолжительное время; может потребоваться открывание окна либо более эффективное вентилирование, также может быть увеличена мощность имеющейся механической системы вентиляции. Перед началом эксплуатации следует установить изделие на достаточном расстоянии от легко воспламеняемых предметов (например, занавесок, тюлей или бумаги). Не помещайте на шкаф горючие или легко возгораемые предметы.

Не допускайте детей близко к плите.

Данное изделие не предназначено для использования лицами с недостаточным опытом или знаниями либо физическими, сенсорными и умственными затруднениями (включая детей) без надзора и контроля со стороны лица, отвечающего за безопасность прибора.

Данное изделие может использоваться детьми в возрасте от 8 лет и взрослыми,

физические, сенсорные и умственные способности которых снижены, а также лицами с недостаточным опытом или знаниями под надзором либо после получения инструкций по технике безопасности и предотвращению возникновения опасности возгорания.

Дети не должны играть с устройством.

Очистка и обслуживание не должны производиться детьми без надзора.

Данное изделие чрезмерно нагревается во время работы и сохраняет высокую температуру в течение некоторого времени после окончания работы; не прикасайтесь к нагреваемым поверхностям и не допускайте, чтобы к ним прикасались дети.

Дети в возрасте до 8 лет не должны иметь доступа к изделию или шнуру питания. Дети должны находиться под надзором, чтобы исключить возможность использования ими плиты в качестве игрушки.

Изделие предназначено для использования в бытовых и аналогичных условиях.

Не допускайте давления на дверцу со стороны тяжелых предметов, не опирайтесь на дверцу и не помещайте на нее тяжелых предметов, когда она открыта, и не перемещайте духовой шкаф, удерживая его за дверцу, когда она открыта.

Используйте прибор исключительно для готовки и подогрева пищи. Не используйте прибор не по назначению (для обогрева помещения, с коммерческими целями и т.д.)
Для предотвращения поражения электрическим током перед заменой лампы убедитесь, что прибор выключен из розетки.

ВНИМАНИЕ!

Участки с наклейками расположены на поверхностях, которые нагреваются. Не прикасайтесь к ним.



ПОДКЛЮЧЕНИЕ К ЭЛЕКТРИЧЕСКОЙ СЕТИ И БЕЗОПАСНОСТЬ

Для работы прибора требуется сила тока 16 ампер. В случае необходимости для установки прибора обратитесь к квалифицированным специалистам.

Ваш прибор пригоден для работы от источника питания 230 В, 50 Гц. Если параметры вашей сети отличаются от вышеуказанных, обратитесь к специалисту.

Подключение к электрической сети вашего прибора должно осуществляться при наличии настенных розеток с заземлением и исключительно в соответствии с инструкциями. В случае отсутствия заземленной настенной розетки в месте использования устройства, обратитесь в авторизованный сервисный центр. Компания-производитель не несет ответственности за использование розеток без заземления.

В случае повреждения шнура питания, во избежание рисков, он должен быть заменен производителем, авторизованным сервисным центром или специалистом с соответствующей квалификацией.

Шнур прибора не должен соприкасаться с горячими деталями изделия.

ОПИСАНИЕ ДУХОВОГО ШКАФА И ПАНЕЛИ УПРАВЛЕНИЯ

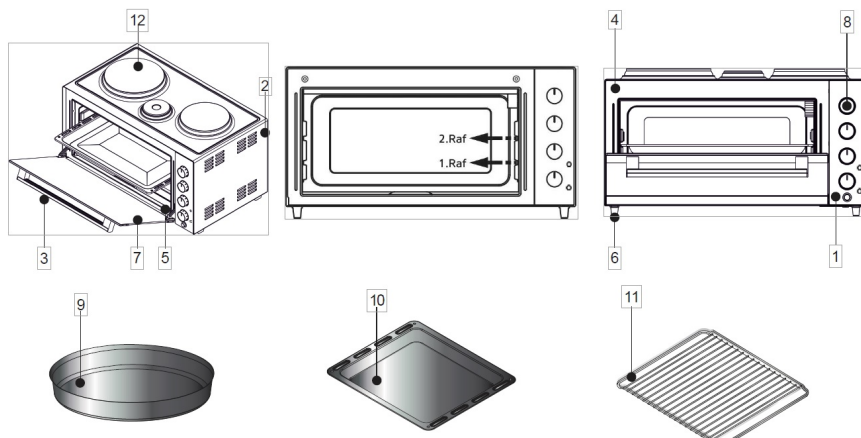

1-	Панель управления	7-	Стеклянная дверца духовки
2-	Рама духовки	8-	Кнопки управления
3-	Ручка	9-	Круглый противень (в зависимости от модели)
4-	Емкость	10-	Квадратный противень
5-	Нагревательные элементы	11-	Стойка-держатель для гриля
6-	Ножки духовки	12-	Электроконфорка (*35/40 л, в зависимости от модели)



В моделях с электроконфоркой большая конфорка не должна использоваться одновременно с нагревательными элементами духового шкафа, при этом конфорка среднего и малого размера может работать одновременно с духовкой. Электроконфорки могут работать одновременно, когда секция духового шкафа выключена.

Таймер: Настройте таймер в соответствии с рекомендуемым временем готовки, установив соответствующее значение термостата. По истечении установленного времени, таймер прекратит подачу питания нагревательных элементов, и включится предупреждающий звуковой сигнал. Для выключения прибора установите кнопки таймера, устройства программирования и термостата в нулевое положение. Когда таймер будет отключен, духовой шкаф будет работать непрерывно .

Термостат: Термостат обеспечивает нагрев духового шкафа с диапазоном температуры 50-240 °C.

ТЕХНИЧЕСКИЕ ХАРАКТЕРИСТИКИ

Характеристики	Серия М35	Серия М40	
Внешняя ширина	480 мм	520 мм	
Внешняя глубина	356 мм	440 мм	
Внешняя высота	330 мм	330 мм	
Внутренняя ширина	364 мм	397 мм	
Внутренняя глубина	315 мм	385 мм	
Внутренняя высота	240 мм	240 мм	
Термостат	50 - 240 °С	50 - 240 °С	
Таймер (*)	0 - 90 мин	0 - 90 мин	
Нижний нагревательный элемент	600 W	700 W	
Верхний нагревательный элемент	600 W	600 W	
гриль обогреватель	900W	900W	
Напряжение питающей сети	220-240V,	~ 50/60Hz.	
Турбовентилятор (*)	-----	13 - 15 W	
Лампа духового шкафа (*)	-----	15 - 25 W	
конфорка (*)	ø180 HP	900W	900W
	ø145 HP	600W	600W
	ø 80 HP	300W	300W

(*): Присутствует в некоторых моделях.

Использование функции конфорок:

Если модели для электрической конфорки работают

Таймер-таймер должен быть включен с большими / обогревателей
небольшой конфорку печи

Софе конфорка может работать совместно с печных обогревателей.

Когда печь закрыта, конфорки работают с той же скоростью.

Использование функции гриля:

Переключатель для управления духовки часть доводится в верхнее
положение, и сопротивление

Кнопка гриля под панелью печатается.

Когда гриль resiztans работают

Чик Поворотным актер на двигателе.

35/40 LT конфорка ВАРИАНТ

40 LT ВАР. 1

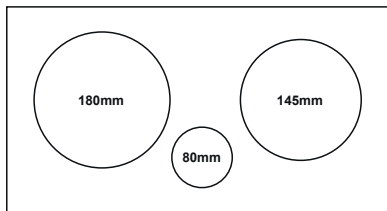

40 LT ВАР. 2



35 LT ВАР. 1

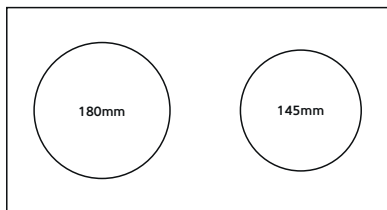

35 LT ВАР. 2

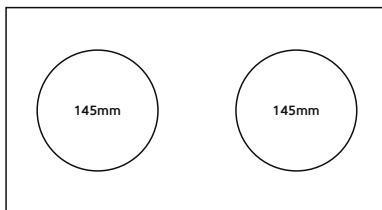

35 LT ВАР. 3

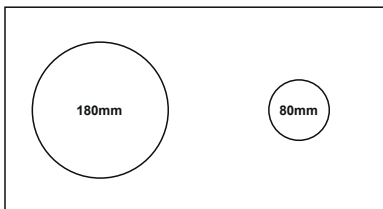

КУЛИНАРНАЯ ТАБЛИЦА

Рекомендации по приготовлению продуктов, полученные в результате проведения пробной готовки в наших лабораториях, приведены в таблице ниже. Продолжительность приготовления может отличаться, в зависимости от напряжения сети питания, типа продуктов, их количества и используемой температуры. Продукты, которые готовятся с использованием данных значений, могут не совпасть с вашим вкусом. Для получения нужного результата можно попробовать разные значения.

***Порядок размещения на полках духового шкафа представлен на странице 6, рисунок 1.**

Продукты	Значение термостата	Время приготовления	Порядок размещения на полках
Печенье	170-180	25-30	1-ая полка
Пирожное	170-190	40-50	1-ая полка
Пирог	180-200	40-50	1-ая полка
Пирожное на противне	170-180	20-30	1-ая полка
Кекс	170-180	35-40	1-ая полка
Запекание пасты	180-190	25-30	1-ая полка
Рыба	220-МАКС	30-40	1-ая полка
Баранина	220-МАКС	90-120	1-ая полка
Говядина	220-МАКС	90-120	1-ая полка
Индейка	220-МАКС	45-55	1-ая полка
Часть курицы	220-МАКС	75-100	1-ая полка
Размораживание	60-120	55-60	2-ая полка

“Перед началом готовки духовой шкаф должен быть предварительно разогрет. Вы можете использовать это время для предварительного подогрева, пока не погаснет лампа нагрева”.

ЭКСПЛУАТАЦИЯ ДУХОВКИ

Включите вилку в настенную розетку с заземлением. Установите таймер в положение ручной или автоматической готовки. Установите термостат в положение, соответствующее требуемой температуре, руководствуясь данными кулираной таблицы. Если таймер будет установлен в ручное положение, после истечения времени готовки вы услышите предупреждающий звуковой сигнал.

Новые духовые шкафы могут производить легкий дым и запах в первое время работы в связи с затвердеванием защитных материалов на нагревательных элементах. Это нормальное явление и не является производственным дефектом.

Размораживание: Извлеките размораживаемые продукты из контейнера и поместите их на решетку. Поместите под решетку круглый противень для сбора воды, вытекающей в процессе разморозки. Таким образом размораживаемые продукты не будут находиться в воде, образованной в результате разморозки. Никогда не используйте воду, образованную в результате разморозки (во избежание нанесения вреда здоровью), выливайте ее.

Функцию разморозки можно использовать в соответствии с описанием, приведенным в кулинарной таблице.

Во время разморозки рекомендуется использовать верхний и нижний нагревательный элемент и турбовентилятор(🌀). Так как продолжительность разморозки отличается, в зависимости от веса продуктов, процесс разморозки необходимо контролировать.

Не осуществляйте готовку с одновременным использованием квадратного и круглого противня.

ЕСЛИ ДУХОВОЙ ШКАФ НЕ РАБОТАЕТ

Убедитесь, что шнур питания устройства подключен к настенной розетке должным образом. Проверьте электрическую сеть.

Проверьте предохранители.

Убедитесь в отсутствии повреждения шнура питания. Если проблема не исчезнет, обратитесь в авторизованный сервисный центр.

ЛАМПА ПОДСВЕТКИ ДУХОВКИ (*)



ПРЕДУПРЕЖДЕНИЕ: Для предотвращения поражения электрическим током перед заменой лампы убедитесь, что электрическая цепь прибора разомкнута. (Разомкнутая сеть обозначает, что электропитание отключено.) Сначала выключите прибор из розетки и убедитесь, что он охладился.

Снимите стеклянную защиту, повернув ее, как показано на рисунке сбоку.

Затем снимите лампу, повернув ее в нужном направлении, и установите новую лампу с теми же характеристиками. Характеристики лампы должны быть следующими:

230 В переменного тока

15 Вт

Тип E14

Затем установите стеклянную защиту на место.



Рисунок 1



Рисунок 1.1

- 220-240 В переменного
тока
- 15-25 Вт

УХОД И ОЧИСТКА

Выключите прибор из розетки.

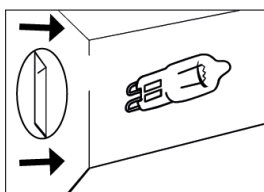
Во время работы или через короткое время после начала работы прибор сильно нагревается. Не прикасайтесь к частям, которые нагреваются, во время работы духового шкафа.

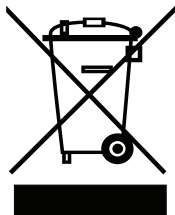

ИНФОРМАЦИЯ ОБ УПАКОВКЕ

Материалы упаковки устройства произведены из перерабатываемого материала в соответствии с нашим национальным законодательством. Не выбрасывайте упаковочные материалы вместе с бытовыми и иными отходами, сдавайте их в пункты сбора упаковочных материалов, информацию о которых можно получить в местных органах управления.

Благодарим Вас за покупку бытовой техники Schaub Lorenz.

Перед использованием внимательно ознакомьтесь с прилагаемой инструкцией и сохраните ее для дальнейшего использования.

Страна происхождения – Турция

Изготовитель: «SER DAYANIKLY TÜKETİM MALLARI İÇ VE DIŞ TİCARET SANAYİ TİDJARET SANAYİ ANONİM ŞİRKETİ» Адрес: Organize Sanayi Bёlgesi 23, Джадде No 33, Кайзери, Тюркие

«SER DAYANIKLI TÜKETİM MALLARI İÇ VE DIŞ TİCARET SANAYİ ANONİM ŞİRKETİ» Address: Organize Sanayi Bölgesi 23.Cadde No: 33 Melikgazi / Kayseri, Türkiye

**Организация, уполномоченная на принятие претензий от покупателей:
ООО "ШМИТ КОМПАНИ", 105005, г. Москва, ул. Бауманская, дом 7, стр. 1, пом. I, ком. 18. www.schaublorenz.ru**

При возникновении гарантийного случая необходимо обращаться в авторизованные сервисные центры. Список авторизованных сервисных центров обслуживания в Вашем городе вложен в техническую документацию, прилагаемую к прибору.

Если в Вашем городе отсутствует авторизованный сервисный центр, Вам следует обратиться в магазин, где Вы приобрели товар.

Срок гарантии - 12 месяцев.

Срок службы - 5 лет.

Дата изготовления – указана на изделии.

Настоящая информация является частью сопроводительной технической документации, прилагаемой к товару. Изготовитель постоянно работает над совершенствованием конструкции и технических характеристик выпускаемой продукции, в том числе над улучшением энергетической эффективности.

Изготовитель оставляет за собой право на внесение изменений в конструкцию, оснащение и технические характеристики прибора без предварительного уведомления. Ассортимент выпускаемой продукции постоянно обновляется и расширяется, информация в настоящем издании может периодически меняться.



Утилизация упаковки.

Упаковка изготовлена из экологически чистых материалов, которые можно без ущерба для окружающей среды подвергать переработке, складировать на специальных полигонах для хранения отходов и утилизировать. Упаковочные материалы имеют соответствующую маркировку.

Отслужившее изделие нужно сделать непригодным для использования. Для этого отсоедините прибор от электросети и обрежьте присоединенный кабель, так как он может представлять опасность для играющих детей.

Символ на изделии или его упаковке указывает, что оно не подлежит утилизации в качестве бытовых отходов. Изделие следует сдать в соответствующий пункт приема электронного и электрооборудования для последующей утилизации. Соблюдая правила утилизации изделия, вы сможете предотвратить причинение ущерба окружающей среде и здоровью людей, который возможен вследствие неподобающего обращения с подобными отходами. За более подробной информацией об утилизации изделия просьба обращаться к местным властям, в службу по вывозу и утилизации отходов или в магазин, в котором вы приобрели изделие.

EAC

